



YAMAHA



2009 WaveRunner VX VX Deluxe VX Cruiser

MANUEL DE L'UTILISATEUR

 Lisez attentivement le présent manuel avant d'utiliser ce scooter nautique.

YAMAHA MOTOR CO., LTD.
F2L-F8199-70-F0

Lisez attentivement le présent manuel avant d'utiliser ce scooter nautique. Ce manuel doit accompagner le WaveRunner en cas de vente.

Informations importantes concernant le manuel

FJU30123

Déclaration de conformité du véhicule nautique individuel (VNI) aux exigences de la directive 94/25/CE telle que modifiée par la directive 2003/44/CE

N° de révision :

Nom du fabricant du VNI :

YAMAHA MOTOR CO., LTD.

Adresse : 2500 Shingai

Ville : Iwata, Shizuoka

Code postal : 438-8501

Pays : Japan

Nom du représentant agréé (si applicable) :

YAMAHA MOTOR EUROPE N.V.

Adresse : Koolhovenlaan 101

Ville : Schiphol-Rijk

Code postal : 1119 NC

Pays : Pays-Bas

Nom de l'organisme notifié pour l'évaluation des émissions de bruit : Luxcontrol SA

Adresse : 1, avenue des Terres Rouges BP 349

Ville : Esch-sur-Alzette

Code postal : L-4004

Pays : Luxembourg

Numéro d'identification : 0882

Nom de l'organisme notifié pour l'évaluation des émissions d'échappement : Luxcontrol SA

Adresse : 1, avenue des Terres Rouges BP 349

Ville : Esch-sur-Alzette

Code postal : L-4004

Pays : Luxembourg

Numéro d'identification : 0882

Numéro de l'attestation d'examen CE de type (si applicable) : LC*2003/44*10016

Informations importantes concernant le manuel

Modules d'évaluation de la conformité utilisés :

pour la construction : A Aa B+C B+D B+E B+F G H

pour les émissions de bruit : Aa G H

pour les émissions d'échappement : B+C B+D B+E B+F G H

Autres directives communautaires appliquées :

Directive 89/336/CEE relative à la compatibilité électromagnétique,
selon les normes suivantes, pour l'émission : CISPR12 : 1997, pour
l'immunité générique : EN61000-6-2 : 2001

DESCRIPTION DU VEHICULE

Numéro d'identification du modèle, à partir de

U S - Y A M A 1 2 0 1 H 8 0 9 -

Nom du modèle / Nom commercial :

Catégorie d'embarcation : C D

VX1100A-H / VX Cruiser, VX1100B-H / VX Deluxe, VX1100-H / VX

IDENTIFICATION DES MOTEURS CONCERNES PAR CETTE DECLARATION DE CONFORMITE

Cycle de combustion : 2 temps 4 temps

Numéro d'identification unique du moteur ou code de catégorie du moteur	Attestation d'examen CE de type (pour l'échappement)
6D3	LC*2003/44*10016

PRINCIPALES EXIGENCES	normes	autre méthode/ document normatif	fichier technique	Veillez détailler (* = norme obligatoire)
I.A conception et construction	<input checked="" type="checkbox"/>	<input type="checkbox"/>	<input checked="" type="checkbox"/>	EN ISO 13590
I.B émissions d'échappement	<input checked="" type="checkbox"/> *	<input type="checkbox"/>	<input checked="" type="checkbox"/>	*EN ISO 8178-1:1996
I.C émissions de bruit	<input checked="" type="checkbox"/> *	<input type="checkbox"/>	<input checked="" type="checkbox"/>	*EN ISO 14509

Cette déclaration de conformité est publiée sous la seule responsabilité du fabricant du VNI. Je déclare au nom du fabricant du VNI que le modèle de véhicule et les moteurs décrits ci-dessus sont conformes aux principales exigences en vigueur de la manière spécifiée ainsi qu'au type pour lequel les attestations d'examen CE de type susmentionnées ont été délivrées.

Nom / fonction : S. Hayakawa / Président de YAMAHA MOTOR EUROPE N.V.

(identification de la personne autorisée à signer au nom du fabricant du VNI ou de son représentant agréé)

Signature : _____
(ou mention équivalente)



Date et lieu de publication : 1er juillet 2008, Schiphol-Rijk, Pays-Bas

Informations importantes concernant le manuel

FJU30191

Au propriétaire/pilote

Merci d'avoir choisi un scooter nautique Yamaha.

Le présent manuel de l'utilisateur contient des informations dont vous aurez besoin pour assurer un fonctionnement, une maintenance et un entretien corrects de votre scooter nautique. Pour toute question concernant le fonctionnement ou la maintenance de votre scooter nautique, veuillez vous adresser à un concessionnaire Yamaha.

Ce manuel ne constitue pas un cours de navigation ou de sécurité nautique. S'il s'agit de votre premier scooter nautique, ou si vous changez pour un type de scooter nautique que vous ne connaissez pas bien, pour votre propre confort et votre propre sécurité, suivez une formation ou un entraînement adéquat avant d'utiliser le scooter nautique seul. Tout concessionnaire Yamaha ou toute organisation nautique se fera par ailleurs un plaisir de vous recommander des écoles de navigation locales ou des instructeurs compétents.

En raison de la politique d'amélioration continue des produits de Yamaha, ce produit peut ne pas correspondre exactement à celui décrit dans le présent manuel. Les spécifications sont sujettes à modification sans avertissement.

Le présent manuel doit être considéré comme partie intégrante du scooter nautique et doit l'accompagner même en cas de revente.

Dans ce manuel, les informations particulièrement importantes sont signalées de la manière suivante :

 Le symbole Alerte de Sécurité signifie ATTENTION ! SOYEZ ATTENTIF ! VOTRE SECURITE EST MENACEE !

FWJ00071

AVERTISSEMENT

Un AVERTISSEMENT indique une situation susceptible de présenter un danger qui, si elle ne peut être évitée, pourrait entraîner de graves blessures, voire la mort.

FCJ00091

ATTENTION

La mention ATTENTION signale les précautions spéciales à prendre pour éviter d'endommager le scooter nautique ou d'autres biens.

REMARQUE:

L'indication REMARQUE signale toute information importante destinée à faciliter ou à expliciter les procédures.

FJU30231

**WaveRunner VX/VX Deluxe/VX Cruiser
MANUEL DE L'UTILISATEUR
©2008 Yamaha Motor Co., Ltd.
1ère édition, mai 2008
Tous droits réservés.
Toute réimpression ou utilisation non
autorisée
sans la permission écrite de
Yamaha Motor Co., Ltd
est expressément interdite.
Imprimé aux États-Unis**

Table des matières

Étiquettes générales et importantes	1	Coupe-circuit de sécurité	26
Numéros d'identification	1	Contacteur de démarrage	27
Numéro d'identification primaire (PRI-ID)	1	Levier d'accélération	27
Numéro d'identification du scooter (CIN)	1	Sortie témoin d'eau de refroidissement	27
Numéro de série du moteur	1	Système de direction	28
Informations du modèle	2	Levier d'inversion (pour VX Deluxe/VX Cruiser)	29
Plaque du constructeur	2	Poignée	29
Étiquettes importantes	3	Marche de rembarquement (pour VX Cruiser)	29
Étiquettes d'avertissement	4	Œil de proue	30
Autres étiquettes	7	Yeux de poupe	30
Informations de sécurité	9	Système Yamaha de gestion du moteur (Yamaha Engine Manage- ment System, YEMS)	30
Restrictions concernant les person- nes habilitées à utiliser le scooter nautique	9	Système de sécurité Yamaha (pour VX Deluxe/VX Cruiser)	30
Règles de navigation	10	Centre d'affichage multifonction	33
Règles d'utilisation	11	Compartiments de rangement	37
Équipement recommandé	14	Fonctionnement	40
Informations de sécurité	14	Carburant et huile	40
Caractéristiques du scooter nautique	15	Carburant	40
Ski nautique	16	Huile moteur	41
Règles de sécurité nautiques	18	Contrôles préalables	42
Profitez de votre scooter nautique en toute responsabilité	19	Liste de contrôles préalables	42
Caractéristiques et fonctions	20	Points de contrôle préalables	44
Emplacement des principaux composants	20	Opération	50
Fonctionnement des commandes et autres fonctions	24	Rodage du moteur	50
Siège	24	Mise à l'eau du scooter nautique	51
Capot	24	Démarrage du moteur	51
Bouchon du réservoir de carburant	25	Arrêt du moteur	52
Transmetteur de commande à distance (pour VX Deluxe/ VX Cruiser)	25	Passage des vitesses (pour VX Deluxe/VX Cruiser)	52
Contacteur d'arrêt du moteur	26	Quitter le scooter nautique	53
		Utilisation de votre scooter nautique	54
		Apprendre à connaître votre scooter nautique	54
		Apprendre à utiliser le scooter nautique	54
		Navigation avec des passagers	55
		Démarrer le scooter nautique	56

Table des matières

Embarquement et démarrage en eau profonde	57	Spécifications.....	80
Scooter nautique chaviré	60	Spécifications.....	80
Faire virer le scooter nautique	61	Dépannage.....	81
Arrêter le scooter nautique	62	Recherche des pannes	81
Échouer le scooter nautique	63	Tableau de recherche des pannes	81
Accoster le scooter nautique	63	Procédures d'urgence	84
Marche arrière sur voies navigables (pour VX Deluxe/VX Cruiser)	63	Nettoyage de l'entrée de la tuyère et de la turbine	84
Utilisation dans des zones pleines d'algues	64	Relance de la batterie	85
Entretien après utilisation	64	Remplacement des fusibles	85
Transport	65	Remorquage du scooter nautique ...	86
Entretien et soins	66	Scooter nautique submergé	86
Entreposage	66		
Rinçage du système de refroidissement	66		
Lubrification	67		
Batterie	68		
Nettoyage du scooter nautique	68		
Entretien et réglages	69		
Manuel de l'utilisateur et trousse à outils	69		
Tableau d'entretien périodique	71		
Contrôle du système d'alimentation	73		
Huile moteur et filtre à huile	73		
Élément du filtre à air	74		
Vérification de l'angle de tuyère	74		
Vérification du câble d'inversion (pour VX Deluxe/VX Cruiser)	74		
Vérification et réglage du câble d'accélérateur	75		
Nettoyage et réglage des bougies ...	75		
Points de lubrification	77		
Vérification de la batterie	77		
Système d'injection de carburant	79		

Etiquettes générales et importantes

FJU36450

Numéros d'identification

Inscrivez le numéro d'identification primaire (PRI-ID), le numéro d'identification du scooter (CIN) et le numéro de série du moteur dans les espaces encadrés afin de faciliter la commande des pièces de rechange chez un concessionnaire Yamaha. Inscrivez et conservez ces numéros d'identification ailleurs en cas de vol de votre scooter nautique.

FJU30281

Numéro d'identification primaire (PRI-ID)

Le numéro d'identification primaire (PRI-ID) est imprimé sur une plaque fixée à l'intérieur du compartiment moteur.

MODELE :

VX1100-H (VX)

VX1100B-H (VX Deluxe)

VX1100A-H (VX Cruiser)

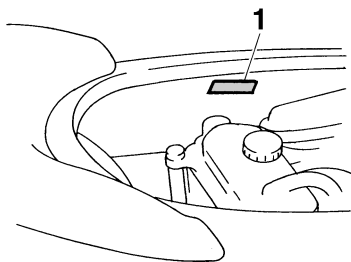

1 Emplacement du numéro d'identification primaire (PRI-ID)

MODEL	<input type="text"/>	PRI-ID.	<input type="text"/>
YAMAHA MOTOR CO., LTD.		F2L	
ASSEMBLED IN U.S.A. FROM AMERICAN AND JAPANESE COMPONENTS.			
ASSEMBLÉ AUX ÉTATS-UNIS DE PIÈCES AMÉRICAINES ET JAPONAISES.			

F 2 L -

FJU36550

Numéro d'identification du scooter (CIN)

Le numéro d'identification du scooter (CIN) est imprimé sur une plaque fixée sur le pont arrière.

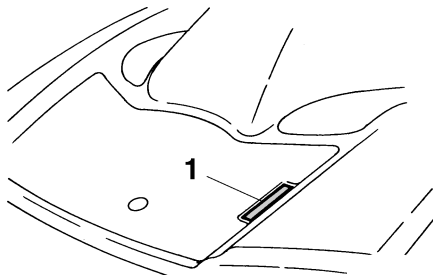

1 Emplacement du numéro d'identification du scooter (CIN)

US - YAM

FJU30310

Numéro de série du moteur

Le numéro de série du moteur est imprimé sur une plaque fixée sur le module moteur.

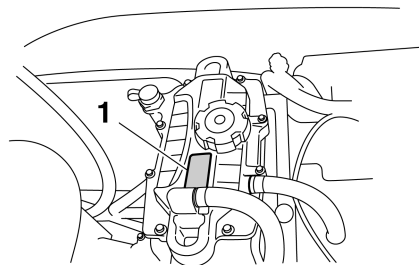

1 Emplacement du numéro de série du moteur

YAMAHA

YAMAHA MOTOR CO., LTD.

MADE IN JAPAN

PAYS D'ORIGINE JAPON

Étiquettes générales et importantes

FJU30320

Informations du modèle

FJU30331

Plaque du constructeur

Tout scooter nautique pourvu de cette étiquette est conforme à certaines sections de la directive du Parlement européen relative aux moteurs.

Une partie de ces informations figure sur la plaque du constructeur apposée sur le scooter nautique. Une explication complète de ces informations est fournie dans les sections correspondantes du présent manuel.

suivante). Ces conditions peuvent se rencontrer dans des eaux intérieures exposées, les estuaires et les eaux côtières dans des conditions météorologiques modérées.

REMARQUE:

La hauteur significative de vague est la moyenne des plus hauts tiers des vagues, ce qui correspond approximativement à la hauteur des vagues estimée par un observateur expérimenté. Toutefois, certaines vagues auront le double de cette hauteur.

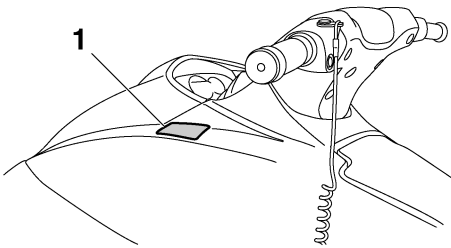

1 Emplacement de la plaque du constructeur

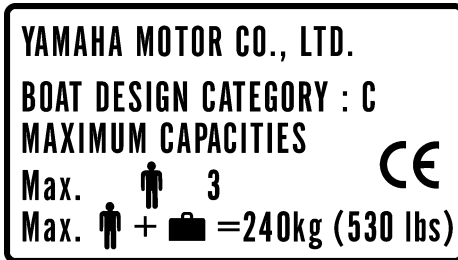

Catégorie de conception de ce scooter nautique individuel : C

Catégorie C :

Ce scooter nautique est conçu pour des déplacements au cours desquels les vents peuvent aller jusqu'à la force 6 comprise (sur l'échelle de Beaufort) et les vagues peuvent atteindre une hauteur significative jusqu'à 2 mètres compris (6.56 ft) ; voir la REMARQUE

Étiquettes générales et importantes

FJU30451

Étiquettes importantes

Avant d'utiliser le scooter nautique, consultez les étiquettes suivantes. Pour des informations supplémentaires, contactez un concessionnaire Yamaha.

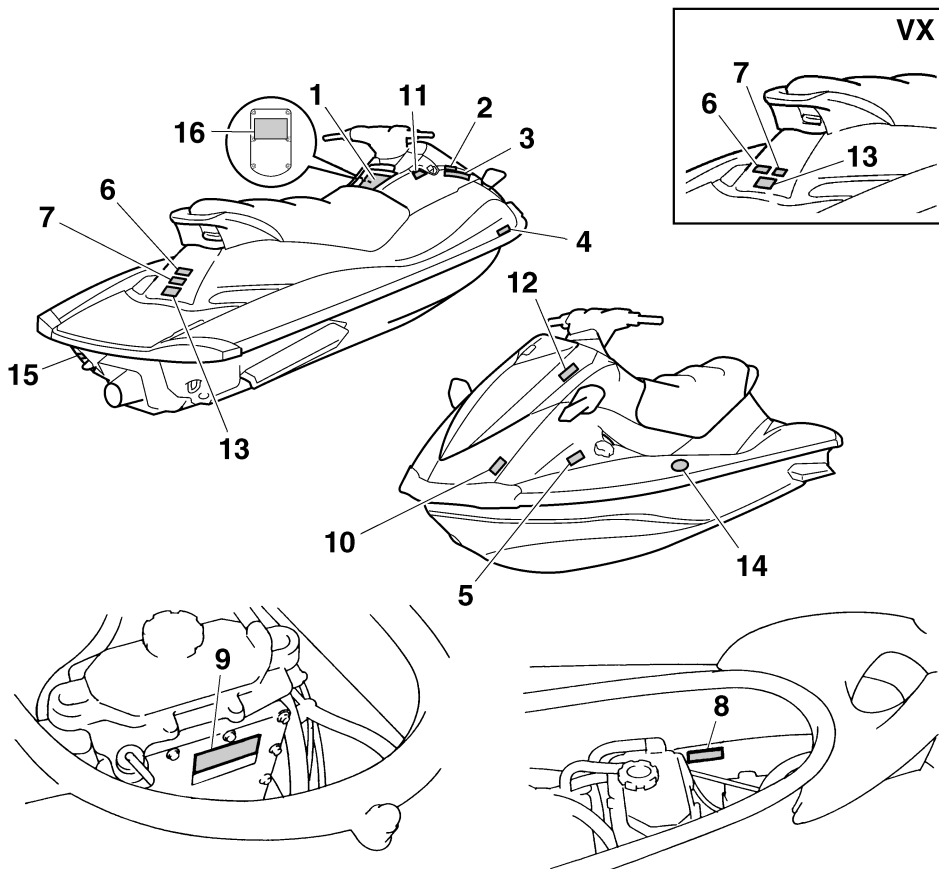

Etiquettes générales et importantes

FJU35911

Étiquettes d'avertissement

Si l'une de ces étiquettes est endommagée ou manquante, contactez un concessionnaire Yamaha pour la remplacer.

1

⚠ WARNING

To reduce the risk of SEVERE INJURY or DEATH:

WEAR A PERSONAL FLOTATION DEVICE (PFD).

All riders must wear an authority-approved PFD that is suitable for personal watercraft (PWC) use.



WEAR PROTECTIVE CLOTHING. Severe internal injuries can occur if water is forced into body cavities as a result of falling into water or being near jet thrust nozzle. Normal swimwear does not adequately protect against forceful water entry into rectum or vagina. All riders must wear a wet suit bottom or clothing that provides equivalent protection (See Owner's Manual).

Footwear, gloves, and goggles/glasses are recommended.

KNOW BOATING LAWS. Yamaha Motor Co., Ltd. recommends a minimum operator age of 16 years old. Know the operator age and training requirements for your state. A boating safety course is recommended and may be required in your state.

ATTACH ENGINE SHUT-OFF CORD (LANYARD) to wrist and keep it free from handlebars so that engine stops if operator falls off. After riding, remove cord from PWC to avoid unauthorized use by children or others.

READ AND FOLLOW OWNER'S MANUAL

RIDE WITHIN YOUR LIMITS AND AVOID AGGRESSIVE MANEUVERS to reduce the risk of loss of control, ejection, and collision. This is a high performance boat - not a toy. Sharp turns or jumping wakes or waves can increase the risk of back/spinal injury (paralysis), facial injuries, and broken legs, ankles, and other bones. Do not jump wakes or waves.

DO NOT APPLY THROTTLE WHEN ANYONE IS AT REAR OF PWC: turn engine off or keep engine at idle. Water and/or debris exiting jet thrust nozzle can cause severe injury.

KEEP AWAY FROM INTAKE GRATE while engine is on. Items such as long hair, loose clothing, or PFD straps can become entangled in moving parts resulting in severe injury or drowning.

NEVER RIDE AFTER CONSUMING DRUGS OR ALCOHOL

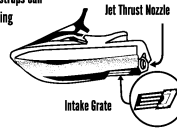

⚠ WARNING

Collisions result in more INJURIES AND DEATHS than any other type of accident for personal watercraft (PWC).

TO AVOID COLLISIONS:

SCAN CONSTANTLY for people, objects, and other watercraft. Be alert for conditions that limit your visibility or block your vision of others.

OPERATE DEFENSIVELY at safe speeds and keep a safe distance away from people, objects, and other watercraft.

- Do not follow directly behind PWCs or other boats.
- Do not go near others to spray or splash them with water.
- Avoid sharp turns or other maneuvers that make it hard for others to avoid you or understand where you are going.
- Avoid areas with submerged objects or shallow water.



TAKE EARLY ACTION to avoid collisions. Remember, PWCs and other boats do not have brakes.

DO NOT RELEASE THROTTLE WHEN TRYING TO STEER away from objects - you need throttle to steer.

Always check throttle and steering controls for proper operation before starting PWC.

Follow navigation rules and state/province and local laws that apply to PWCs. See Owner's Manual for more information.

YAMAHA

FIKJ41B1-11

Etiquettes générales et importantes

2

▲ AVERTISSEMENT

Les collisions sont la cause principale des BLESSURES ET DÉCÈS d'utilisateurs de scooter des mers. **POUR ÉVITER LES COLLISIONS: ÊTRE CONSTAMMENT à l'affût de personnes, d'objets et d'autres bateaux. Être conscient des conditions limitant sa visibilité ou celle des autres embarcations.**

PILOTER AVEC PRUDENCE à des vitesses raisonnables et garder une distance de sécurité entre le scooter et toute personne, objet et embarcation.

- Ne pas suivre une autre embarcation de trop près.
- Ne pas se rapprocher d'autrui en vue de l'éclabousser.
- Éviter les virages brusques ou toute manœuvre qui risque de mettre un autre pilote en danger ou qui empêche de pouvoir déterminer clairement la direction que l'on prend.
- Éviter les endroits où flottent des objets et les eaux peu profondes.

REAGIR RAPIDEMENT en vue d'éviter les collisions. Garder à l'esprit que les bateaux n'ont pas de freins.

NE PAS LÂCHER LES GAZ LORSQUE L'ON ESSAIE DE S'ÉLOIGNER d'objets ou une boussie est nécessaire à la direction du scooter des mers. Toujours s'assurer avant le départ que l'accélérateur et la direction fonctionnent correctement. Suivre les lois de navigation ainsi que les législations nationales, provinciales et locales concernant les scooters des mers. Voir le manuel d'utilisation pour plus d'informations.

YAMAHA

F1B-U41B2-01

3

▲ AVERTISSEMENT

Afin de limiter les risques de BLESSURES GRAVES, voire MORTELLES: **PORTER UN GILET DE SAUVETAGE.** Tout utilisateur doit porter un gilet de sauvetage homologué pour les scooters des mers. **PORTER DES VÊTEMENTS PROTÉCTEURS.** Le choc infligé par la pénétration forcée d'eau dans les orifices corporels lors d'une chute ou lors du contact avec le jet d'eau de la pompe risque de provoquer des lésions graves. Le port d'un simple maillot de bain ne constitue pas une protection adéquate contre la pénétration de l'eau dans le rectum et/ou le vagin. Tout utilisateur doit porter le bandon d'une tenue de plongée ou tout autre vêtement offrant une protection semblable. (Voir le manuel d'utilisation.) Le port de chaussures, de gants et de lunettes de plongée est recommandé. **CONNÂTRE LES LOIS DE NAVIGATION.** La Yamaha Motor Co., Ltd. recommande la limite d'âge de pilotage de 16 ans. Vérifier l'âge du pilote ainsi que les exigences quant à l'âge prévues par la législation locale. Il est préférable, et parfois requis par certaines législations, de suivre un cours de sécurité maritime. **ATTACHER LA LANIÈRE DE L'INTERRUPTEUR D'ARRÊT DU MOTEUR** au poignet et l'éloigner du guidon afin que le moteur se coupe bien en cas de chute. Après utilisation, retirer la lanière du scooter afin de prévenir toute utilisation par des enfants ou des personnes non autorisées.

YAMAHA

F1B-U41B1-21



4

▲ AVERTISSEMENT

Afin de limiter les risques de BLESSURES GRAVES, voire MORTELLES:

RESPECTER SES LIMITES ET ÉVITER LES MANŒUVRES BRUTALES afin de limiter tout risque de perte de contrôle, d'éjection et de collision. Il s'agit d'un véhicule à hautes performances et pas d'un jouet. Des virées brusques ou le saut de sillages ou de vagues accroît le risque de blessures au dos, voire de paralysie, de blessures au visage et de fractures diverses. **Ne jamais sauter des sillages ni des vagues.**

NE PAS DONNER DES GAZ LORSQUE QUELQU'UN SE TROUVE DERRIÈRE LE VÉHICULE: couper le moteur ou laisser tourner au ralenti. Eau et/ou débris projetés par la pompe pourraient causer des blessures graves.

NE PAS S'APPROCHER DE LA GRILLE D'ADMISSION lorsque le moteur tourne. Cheveux longs, vêtements amples ou lanières de gilet de sauvetage risquent d'être happés, ce qui pourrait provoquer des blessures, ou même une noyade.

NE JAMAIS PILOTER APRÈS AVOIR ABSORBÉ DE L'ALCOOL, DES DROGUES OU CERTAINS MÉDICAMENTS.

LIRE ET RESPECTER LES INSTRUCTIONS DONNÉES DANS LE MANUEL D'UTILISATION.

YAMAHA

F1B-U41B1-31

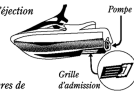

▲ AVERTISSEMENT

Afin de limiter les risques de BLESSURES GRAVES, voire MORTELLES:

RESPECTER SES LIMITES ET ÉVITER LES MANŒUVRES BRUTALES afin de limiter tout risque de perte de contrôle, d'éjection et de collision. Il s'agit d'un véhicule à hautes performances et pas d'un jouet. Des virées brusques ou le saut de sillages ou de vagues accroît le risque de blessures au dos, voire de paralysie, de blessures au visage et de fractures diverses. **Ne jamais sauter des sillages ni des vagues.**

NE PAS DONNER DES GAZ LORSQUE QUELQU'UN SE TROUVE DERRIÈRE LE VÉHICULE: couper le moteur ou laisser tourner au ralenti. Eau et/ou débris projetés par la pompe pourraient causer des blessures graves.

NE PAS S'APPROCHER DE LA GRILLE D'ADMISSION lorsque le moteur tourne. Cheveux longs, vêtements amples ou lanières de gilet de sauvetage risquent d'être happés, ce qui pourrait provoquer des blessures, ou même une noyade.

NE JAMAIS PILOTER APRÈS AVOIR ABSORBÉ DE L'ALCOOL, DES DROGUES OU CERTAINS MÉDICAMENTS.

LIRE ET RESPECTER LES INSTRUCTIONS DONNÉES DANS LE MANUEL D'UTILISATION.

YAMAHA

F0V-U41B1-31



5

Etiquettes générales et importantes

5

▲ WARNING	▲ AVERTISSEMENT
Gasoline is highly flammable and explosive. A fire or explosion could cause severe injury or death. Shut engine off. Refuel in well ventilated area away from flames or sparks. Do not smoke. Avoid spilling gasoline. Wipe up spilled gasoline immediately. Remove all seats to ventilate fuel vapors from engine compartment before starting engine. Do not start engine if there is a fuel leak or a loose electrical connection.	<i>L'essence est très inflammable et explosive. Un incendie ou une explosion risquent de provoquer des blessures graves, voire mortelles. Couper le moteur. Faire le plein dans un endroit bien aéré et éloigné de toute flamme ou étincelle. Ne pas fumer. Éviter de renverser de l'essence. Essuyer immédiatement toute coulure d'essence. Déposer les selles pour évacuer les vapeurs d'essence du compartiment du moteur avant de mettre le moteur en marche. Ne jamais mettre le moteur en marche en cas de fuite d'essence ou si un branchement électrique est desserré.</i>
REGULAR UNLEADED GASOLINE ONLY	ESSENCE NORMALE SANS PLOMB UNIQUEMENT

F1B-U415B-11
F1S-U415B-11

6

▲ WARNING
Do not use cleat or grips to lift PWC. PWC could fall, which could result in severe injury.
▲ AVERTISSEMENT
Ne pas soulever le scooter à l'aide du taquet ou des poignées. Le scooter pourrait tomber et provoquer des blessures graves.

(F0V-U41E1-41)
(F1S-U41E1-11)

7

▲ WARNING
<ul style="list-style-type: none"> • Severe internal injuries can occur if water is forced into body cavities as a result of being near jet thrust nozzle. • Wear a wetsuit bottom or clothing that provides equivalent protection. • Do not board PWC if operator is applying throttle.
▲ AVERTISSEMENT
<ul style="list-style-type: none"> • Le choc infligé par la pénétration forcée d'eau dans les orifices corporels lors du contact avec le jet de la pompe risque de provoquer des lésions graves. • Porter le pantalon d'une tenue de plongée ou tout autre vêtement offrant une protection semblable. • Ne pas embarquer lorsque la pilote donne des gaz.

(F0V-U41E1-41)
(F1S-U41E1-11)

8

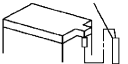
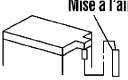
▲ WARNING	
Be sure to connect breather hose to battery. Fire or explosion could result if not connected properly.	Breather hose 
▲ AVERTISSEMENT	
Bien veiller à brancher la durit de mise à l'air à la batterie. Un mauvais branchement risque d'être à l'origine d'un incendie ou d'une explosion.	Mise à l'air 
YAMAHA	

F0V-U41DB-12

9

▲ WARNING / AVERTISSEMENT / 警告
Do not touch or remove electrical parts when starting or running the engine.
Ne pas toucher ou retirer les pièces électriques lors du démarrage ou de la marche du moteur.
運転中は電装品には触らないでください。
YAMAHA

8B6-83623-00

Étiquettes générales et importantes

10

⚠ AVERTISSEMENT
APPLICABLE POUR LA FRANCE SEULEMENT

- *En France : permis de conduire et immatriculation obligatoire.*
- *Navigation en mer autorisée entre 300 mètres et 2 milles nautiques.*
- *Entre 0 et 300 mètres, se référer aux instructions nautiques locales affichées. Sinon, règle générale : vitesse maxi 5 noeuds (9Km/h) dans cette zone.*
- *Utiliser les chenaux obligatoires de sortie lorsqu'ils existent.*
- *Respecter les règles de priorité.*
- *Gilet de sauvetage obligatoire-Fusée et bout de remorquage à bord.*
- *Ne jamais conduire sous l'influence de l'alcool ou de drogues.*
- *Consulter la météo avant de sortir en mer.*
- *Une conduite responsable et un contrôle quotidien de votre machine suivant le manuel d'entretien YAMAHA seront garants de votre sécurité.*

YAMAHA

GJ3-U418H-01
GP8-U418H-01

Pour VX Deluxe/VX Cruiser uniquement

11

⚠ WARNING
REVERSE SHIFT LEVER OPERATION:

- Shift only while engine is idling or off.
- Reverse is for low speed maneuvering only.
- Do not use reverse function to slow down or stop PWC as it could cause you to lose control, be ejected, or impact handlebars.
- Make sure that there are no obstacles or people behind you before shifting to reverse.

⚠ AVERTISSEMENT
FONCTIONNEMENT DU LEVIER D'INVERSION DE MARCHÉ:

- *Inverser la marche uniquement lorsque le moteur tourne au ralenti ou lorsqu'il est coupé.*
- *La marche arrière est destinée exclusivement aux manœuvres à vitesse réduite.*
- *Ne pas sélectionner la marche arrière en vue de ralentir ou d'arrêter le scooter des mers, car il y a risque de perte de contrôle, d'éjection ou de heurt sur le guidon.*
- *S'assurer qu'il n'y a ni obstacle ni personne derrière le scooter avant d'engager la marche arrière.*

F0V-U41D5-31

FJU36123

Autres étiquettes

12

FIRE EXTINGUISHER CONTAINER COMPARTIMENT DE L'EXTINCTEUR

F1B-U41F5-21

13

RATED PERSON CAPACITY: 3

MAXIMUM LOAD: 240 kg (530 lb)

CAPACITÉ MAXIMALE: 3 personnes

CHARGE MAXIMALE: 240 kg(530 lb)

(F0V-U41E1-41)
(F1S-U41E1-11)

Etiquettes générales et importantes

14



Cette étiquette indique le sens approprié pour placer le scooter nautique chaviré en position verticale.

15

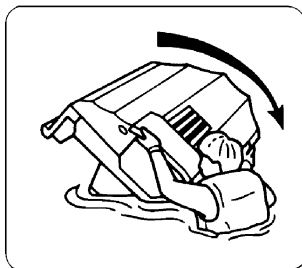

GA9-U418F-00
F1G-U418F-00

Pour VX Deluxe/VX Cruiser uniquement

Le marquage CE suivant est situé à l'arrière du transmetteur de commande à distance.

16

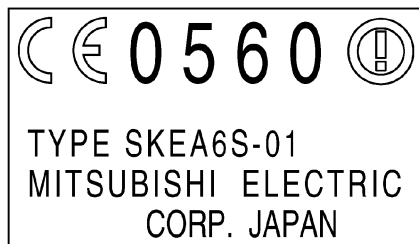

Informations de sécurité

FJU30682

La sécurité d'utilisation de ce scooter nautique est conditionnée par l'utilisation de techniques de conduite appropriées, ainsi que par le bon sens, le jugement correct et l'expertise de l'utilisateur. Avant d'utiliser ce scooter nautique, assurez-vous que son utilisation est autorisée par les lois, règlements administratifs et règlement, et utilisez toujours le scooter nautique en totale conformité avec les exigences et limites en vigueur. Tout utilisateur doit connaître les exigences suivantes avant de piloter le scooter nautique.

- Avant d'utiliser le scooter nautique, lisez le présent manuel de l'utilisateur, le manuel pratique de pilotage, la fiche d'instructions de pilotage et toutes les étiquettes apposées sur le scooter nautique. Ces informations devraient vous permettre de mieux comprendre le scooter nautique et son fonctionnement.
- N'autorisez aucune personne à piloter ce scooter nautique avant qu'elle n'ait lu elle aussi le présent manuel de l'utilisateur, le manuel pratique de pilotage, la fiche d'instructions de pilotage et toutes les étiquettes.

FJU30740

Restrictions concernant les personnes habilitées à utiliser le scooter nautique

- Yamaha recommande que le pilote soit âgé au minimum de 16 ans.
Les adultes doivent superviser l'utilisation par les mineurs.
Connaissez les exigences locales concernant l'âge et la formation du pilote.
- Ce scooter nautique est conçu pour le transport du pilote et de 2 passagers. Ne dépassez jamais la charge maximale et ne permettez jamais à plus de 3 personnes d'embarquer en même temps dans le scooter nautique (ou 2 personnes si un skieur nautique est remorqué).



Charge maximale :
240 kg (530 lb)
La charge est le poids total du chargement, du pilote et des passagers.

- N'utilisez pas le scooter nautique avec des passagers sans avoir acquis une pratique et une expérience du pilotage seul. L'utilisation du scooter nautique avec des passagers nécessite plus de compétence. Prenez le temps de vous habituer au comportement du scooter nautique avant d'essayer toute manœuvre difficile.

FJU30761

Règles de navigation

- Contrôlez en permanence la présence de personnes, d'objets et d'autres véhicules nautiques. Méfiez-vous des conditions qui limitent votre visibilité ou gênent votre vision des autres.

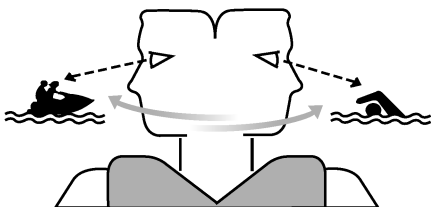

- Pilotez de manière défensive, à vitesse contrôlée, et conservez une distance de sécurité par rapport aux personnes, objets et autres véhicules nautiques.
- Ne suivez jamais directement un scooter nautique ou d'autres embarcations.
- Ne passez pas à proximité de personnes pour les éclabousser.
- Évitez les virages brusques ou toute manœuvre qui empêcherait les autres de vous éviter facilement ou de savoir où vous allez.
- Évitez les zones contenant des objets immergés ou les zones d'eau peu profonde.
- Réagissez à temps pour éviter les collisions. Rappelez-vous que les scooters nautiques et autres embarcations n'ont pas de freins.
- Ne relâchez pas le levier d'accélération lorsque vous essayez d'éviter des objets ; vous avez besoin de propulsion pour pouvoir manœuvrer. Contrôlez toujours les gaz et la direction avant de démarrer le scooter nautique.
- Ne dépassez pas vos limites et évitez toute manœuvre agressive de manière à réduire les risques de perte de contrôle, d'éjection et de collision.
- Il s'agit d'une embarcation à hautes performances, pas d'un jouet. Les virages serrés, les sauts par-dessus les sillages ou les vagues peuvent augmenter le risque de blessure au dos/à la colonne vertébrale (paralyse), de blessures au visage et de fractures diverses (jambes, chevilles, etc.). Ne sautez pas par-dessus les sillages ou les vagues.
- Ne pilotez pas le scooter nautique en eau agitée, lorsque le temps est mauvais ou la visibilité faible ; cela pourrait provoquer un accident grave, voire mortel. Faites attention aux conditions météorologiques. Consultez les prévisions météorologiques et examinez la situation en cours avant de sortir avec votre scooter nautique.
- Comme pour tout autre sport nautique, vous ne devez pas piloter votre scooter nautique sans être accompagné. Si vous vous éloignez de la rive au-delà de la distance que vous pouvez couvrir à la nage, faites-vous accompagner par une autre embarcation ou scooter nautique, tout en veillant à respecter une distance de sécurité. Simple question de bon sens !
- Ne conduisez jamais le scooter nautique dans une eau dont la profondeur est inférieure à 60 cm (2 ft) à partir du bas de

Informations de sécurité

l'appareil ; vous risqueriez de heurter un objet immergé et de vous blesser.

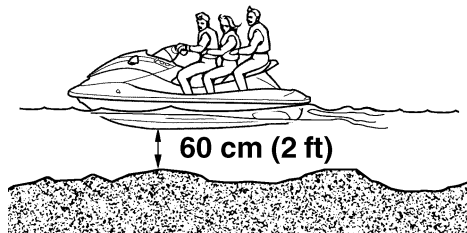

- Ce scooter nautique n'est pas équipé d'un éclairage permettant la navigation de nuit. Ne sortez pas après le coucher du soleil ou avant l'aube ; vous augmenteriez le risque de collision avec une autre embarcation et donc de graves blessures, voire la mort.



- Respectez les règles de navigation, ainsi que les lois régionales et locales s'appliquant au scooter nautique.

FJU30821

Règles d'utilisation

- Toutes les personnes utilisant le scooter doivent porter un vêtement de flottaison individuel (VFI) agréé par les autorités compétentes et convenant pour l'utilisation avec un scooter nautique individuel.
- Portez des vêtements de protection. Vous risquez de graves blessures internes en cas de pénétration forcée d'eau dans les cavités du corps à la suite d'une chute dans l'eau ou si vous vous trouvez trop près de la tuyère de poussée.

Un maillot de bain normal ne constitue pas une protection adéquate contre la pénétration forcée d'eau dans le rectum ou le vagin. Tous les utilisateurs doivent porter un pantalon de combinaison de plongée ou un vêtement offrant un degré de protection équivalent. Il peut s'agir de vêtements taillés dans un tissu épais, à la trame serrée, solides et étroitement ajustés, comme le denim, mais en aucun cas du spandex ou autre tissu similaire tel que celui utilisé dans les culottes de cyclistes.

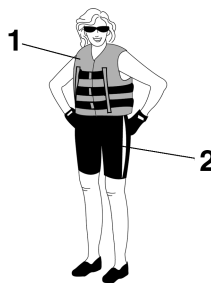

1 VFI agréé

2 Culotte isotherme

- Il est recommandé de porter des protections oculaires pour protéger les yeux du vent, de l'eau et de l'éblouissement lorsque vous pilotez votre scooter nautique. Il existe des sangles de fixation pour protections

oculaires qui leur permettent de flotter au cas où elles tomberaient à l'eau.

Il est recommandé de porter des chaussures et des gants.

- C'est à vous de décider si vous voulez porter un casque lorsque vous pilotez pour votre plaisir. Vous devez savoir qu'un casque peut vous offrir une protection supplémentaire dans certains types d'accidents, mais qu'il peut également vous blesser dans d'autres circonstances.

Le casque est destiné à fournir une certaine protection à la tête. Bien que les casques ne puissent vous protéger contre tous les chocs possibles, ils peuvent limiter les blessures en cas de collision avec un bateau ou un autre obstacle.

Un casque peut parfois aussi représenter un danger potentiel. En cas de chute dans l'eau, par exemple, le casque risque de prendre l'eau et la tension ainsi provoquée au niveau du cou risque de provoquer une suffocation, de graves blessures permanentes au cou, voire même la mort. Le casque peut également augmenter le risque d'accident s'il réduit votre champ de vision ou votre acuité auditive, s'il vous distrait ou augmente votre fatigue.

Comment décider si, pour vous, les bénéfices potentiels du casque en termes de sécurité dépassent les risques potentiels ? Évaluez vos conditions de navigation personnelles. Considérez les facteurs comme votre environnement de navigation, votre style de conduite et votre habileté. Envisagez également les possibilités de congestion du trafic et les conditions de la surface de l'eau.

Si, compte tenu de toutes ces considérations, vous optez pour le port d'un casque, choisissez-le avec soin. Cherchez un cas-

que destiné à l'utilisation avec un scooter nautique individuel, si possible. Si vous comptez participer à une compétition en circuit fermé, conformez-vous aux exigences de l'organisme responsable.

- Ne pilotez jamais le scooter après avoir absorbé de l'alcool, des médicaments ou de la drogue.
- Pour des raisons de sécurité et pour assurer le bon fonctionnement du scooter, effectuez toujours les contrôles préalables décrits à la page 42 avant d'utiliser le scooter.
- Le pilote et les passagers doivent toujours garder les deux pieds dans le repose-pieds lorsque le scooter est en mouvement. Si vous levez les pieds, vous augmentez le risque de perdre l'équilibre ou de heurter avec les pieds des objets en dehors du scooter. Ne prenez pas d'enfants à bord si leurs pieds ne peuvent pas atteindre le fond du repose-pieds.
- Les passagers doivent se tenir fermement soit à la personne assise devant eux, soit aux poignées latérales prévues à cet effet.



- N'autorisez jamais un passager à se placer devant le pilote.
- Si vous êtes enceinte ou en mauvaise santé, demandez toujours à votre docteur si vous pouvez utiliser ce scooter nautique sans danger.

Informations de sécurité

- N'essayez pas de modifier ce scooter nautique.

Toute modification apportée à votre scooter nautique peut en réduire la sécurité et la fiabilité, le rendre dangereux ou rendre son utilisation illégale.

- Attachez le cordon du coupe-circuit de sécurité à votre poignet gauche et maintenez-le dégagé du guidon de manière que le moteur se coupe automatiquement en cas de chute. Après toute utilisation, détachez du scooter le cordon du coupe-circuit de sécurité afin d'empêcher tout démarrage accidentel ou toute utilisation non autorisée par des enfants ou d'autres personnes.

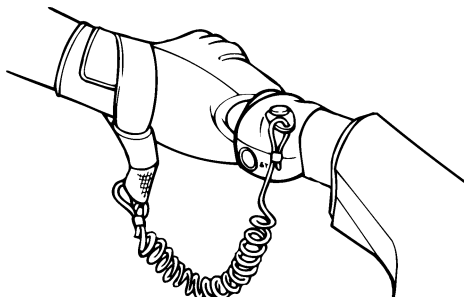

- Contrôlez attentivement la présence de baigneurs et restez à l'écart des zones de baignade. Il est difficile de repérer les nageurs et vous risquez de heurter accidentellement quelqu'un dans l'eau.
- Veillez à ne pas être heurté par un autre bateau. C'est à vous de faire attention au trafic ; les autres pilotes peuvent ne pas vous observer. S'ils ne vous voient pas ou si vous manœuvrez plus rapidement que les autres pilotes ne s'y attendent, vous risquez une collision.
- Conservez une distance de sécurité entre vous et les autres scooters nautiques et bateaux et faites également attention aux câbles de ski nautique ou aux lignes de pêche

des autres bateaux. Respectez les "Règles de sécurité nautique" et regardez toujours derrière vous avant d'effectuer un virage. (Cf. "Règles de sécurité nautique" à la page 18.)

FJU30840

Équipement recommandé

Les éléments suivants doivent être transportés à bord de votre scooter nautique :

- **Avertisseur sonore**
Vous devez transporter un sifflet ou tout autre avertisseur sonore pouvant être utilisé pour avertir d'autres embarcations.
- **Dispositifs de signalisation visuelle de détresse**
Il est recommandé qu'un dispositif pyrotechnique, agréé par les autorités compétentes, soit conservé dans un conteneur étanche sur votre embarcation. Un miroir peut être également utilisé comme signal d'urgence. Contactez un concessionnaire Yamaha pour plus d'informations.
- **Montre**
Une montre est utile pour que vous connaissiez le temps d'utilisation du scooter nautique.
- **Filin**
Un filin peut être utilisé pour remorquer un scooter nautique en panne en cas d'urgence.

FJU30870

Informations de sécurité

- Ne démarrez jamais le moteur ou ne le laissez jamais tourner, aussi peu que ce soit, dans un local fermé. Les gaz d'échappement contiennent du monoxyde de carbone, un gaz incolore, inodore, qui peut provoquer perte de conscience et mort en très peu de temps. Utilisez votre scooter nautique à l'air libre, exclusivement.
- Ne touchez pas le réservoir d'huile chaude, le silencieux ou le moteur lorsque ce dernier tourne ou juste après, car vous pourriez être gravement brûlé.

FJU30930

Caractéristiques du scooter nautique

- La poussée de la tuyère permet de faire virer le scooter nautique. Si vous relâchez complètement le levier d'accélération, vous ne produirez plus qu'une poussée minimum. Si vous naviguez à des vitesses supérieures au régime embrayé, vous perdrez rapidement toute manœuvrabilité dès que vous aurez coupé les gaz.

Ce modèle est équipé du système Yamaha de gestion du moteur (YEMS) qui comprend un système de contrôle de la direction après coupure des gaz (OTS - Off-Throttle Steering System). Ce système s'activera si vous essayez, en vitesse de plané, de diriger le scooter nautique une fois le levier d'accélération relâché. Le système de contrôle de la direction après coupure des gaz (OTS) facilite la prise de virages en continuant à fournir de la poussée pendant la décélération du scooter nautique. Vous pouvez toutefois tourner plus court si vous donnez des gaz tout en tournant le guidon.

Le système de contrôle de la direction après coupure des gaz (OTS) ne fonctionne pas lorsque le scooter n'atteint pas une vitesse de plané ou lorsque son moteur est éteint. Dès que le moteur ralentit, le scooter nautique ne répond plus aux mouvements du guidon jusqu'à ce que vous remettiez des gaz ou atteigniez un régime embrayé.

Exercez-vous à virer dans une zone dégagée, sans obstacles, jusqu'à ce que vous vous sentiez à l'aise avec cette manœuvre.

- Ce scooter nautique est propulsé par jet d'eau. La pompe de propulsion est directement connectée au moteur. Ceci signifie

que la poussée de la tuyère produit un certain mouvement dès que le moteur tourne. Il n'y a pas de "point mort". Vous êtes en "marche avant" ou en "marche arrière", selon la position du levier d'inversion (pour VX Deluxe/VX Cruiser).

- Pour VX Deluxe/VX Cruiser :
N'utilisez pas la marche arrière pour ralentir ou arrêter le scooter nautique car vous pourriez perdre le contrôle, être éjecté ou être projeté contre le guidon.
Cette manœuvre pourrait augmenter le risque de blessure au dos/à la colonne vertébrale (paralysie), de blessures au visage et de fractures diverses (jambes, chevilles, etc.). Vous pourriez également endommager le mécanisme d'inversion.
- Pour VX Deluxe/VX Cruiser :
La marche arrière peut s'utiliser pour ralentir ou s'arrêter lors de manœuvres à faible vitesse, par exemple pour un accostage. Une fois le moteur au ralenti, passez en marche arrière et augmentez progressivement le régime du moteur. Vérifiez qu'il n'y a ni obstacles ni personnes derrière vous avant d'enclencher la marche arrière.
- N'approchez pas de la grille d'admission tant que le moteur tourne. Les cheveux longs, vêtements lâches, lanières des VFI ou autres accessoires similaires peuvent être happés dans les pièces mobiles, provoquant blessures graves ou noyade.
- N'insérez jamais d'objet dans la tuyère lorsque le moteur tourne. Tout contact avec les éléments rotatifs de la pompe de propulsion

peut entraîner de graves blessures ou la mort.

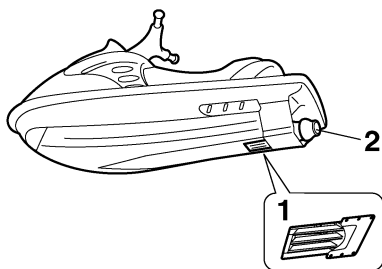

- 1 Grille d'admission
- 2 Tuyère de poussée

- Coupez le moteur et enlevez l'agrafe du coupe-circuit du moteur avant d'enlever les débris ou les algues qui peuvent s'être accumulés autour de l'entrée de la tuyère.

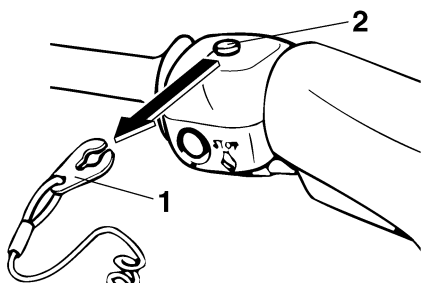

- 1 Agrafe
- 2 Coupe-circuit de sécurité

FJU30951

Ski nautique

Vous pouvez utiliser ce scooter pour le ski nautique s'il dispose de suffisamment de places assises pour accueillir le pilote, un observateur assis vers l'arrière et le skieur lorsqu'il ne skie pas.

Le scooter doit également être équipé d'un taquet spécial pour la fixation du câble de remorquage du skieur ; n'attachez jamais ce câble à un autre endroit.

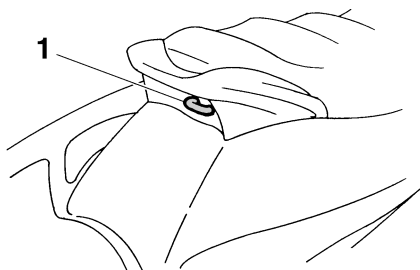

- 1 Taquet

Il incombe au pilote du scooter nautique de veiller à la sécurité du skieur et des autres personnes. Prenez connaissance des lois et réglementations locales en matière de ski nautique applicables aux eaux dans lesquelles vous allez naviguer et respectez-les.

Le pilote doit être familiarisé avec le transport de passagers avant de tenter de remorquer un skieur.

Voici quelques recommandations importantes destinées à minimiser les risques lors de la pratique du ski nautique.

- Le skieur doit porter un VFI agréé, de préférence de couleur vive, de manière à être facilement repérable par les pilotes des autres bateaux.
- Le skieur doit porter des vêtements protecteurs. Il existe un risque de graves blessures internes en cas de pénétration forcée d'eau dans les cavités du corps à la suite

Informations de sécurité

d'une chute dans l'eau. Un maillot de bain normal ne constitue pas une protection adéquate contre la pénétration forcée d'eau dans le rectum ou le vagin. Le skieur doit porter un pantalon de combinaison de plongée ou un vêtement offrant un degré de protection équivalent.

- Une deuxième personne doit se trouver à bord, en tant qu'observateur chargé de surveiller le skieur ; en de nombreux endroits, il s'agit là d'une obligation légale. Laissez le skieur commander directement au pilote sa vitesse et les changements de direction à l'aide de signes de la main.

L'observateur doit être assis à califourchon à l'arrière du siège et se tenir à la poignée, les deux pieds bien posés sur le fond du repose-pieds pour assurer son équilibre ; il doit faire face vers l'arrière pour observer

les signaux de main du skieur et sa situation.

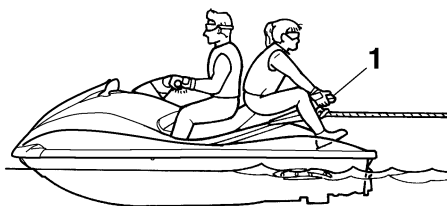

1 Poignée

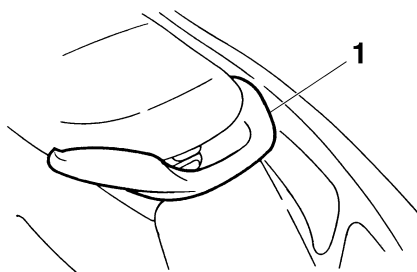

1 Poignée

- Le contrôle d'un scooter qui tire un skieur est conditionné par l'habileté du skieur ainsi que par l'état de l'eau et les conditions météorologiques.
- Lorsque vous vous préparez à tirer un skieur, naviguez à la vitesse la plus faible possible jusqu'à ce que le scooter soit suffisamment éloigné du skieur et que le câble soit tendu. Contrôlez que le câble ne s'est pas enroulé autour d'un objet quelconque. Après avoir vérifié que le skieur est prêt et qu'il n'y a pas de trafic ou d'autres obstacles, accélérez suffisamment pour sortir le skieur de l'eau.
- Effectuez des virages doux et larges. Le scooter nautique est capable d'effectuer des virages très serrés qui pourraient dé-

passer les capacités du skieur. Gardez le skieur à au moins 50 m (150 ft), à peu près deux fois la distance d'un câble de remorquage standard, de tout danger potentiel.

- Attention : le câble de remorquage risque de revenir brutalement vers le scooter nautique si le skieur tombe ou ne parvient pas à se dresser sur ses skis.
- Le remorquage d'objets lourds ou encombrants autres que des skieurs, par exemple un autre bateau ou scooter nautique, peut provoquer une perte de contrôle du scooter et créer une situation de danger. Si vous devez remorquer un autre bateau, dans une situation d'urgence, naviguez lentement et prudemment.

FJU30970

Règles de sécurité nautiques

Votre scooter nautique Yamaha est considéré légalement comme un canot à moteur. L'utilisation du scooter nautique doit être conforme à la réglementation en vigueur sur la voie navigable où il est utilisé.

FJU30991

Profitez de votre scooter nautique en toute responsabilité

Vous partagez les zones où vous utilisez votre scooter nautique avec d'autres personnes et la nature. Par conséquent, ceci implique que vous avez la responsabilité de traiter les autres personnes ainsi que les terres, les eaux et la faune avec respect et courtoisie.

Considérez-vous comme un hôte de ce qui vous entoure, quel que soit le lieu et le moment où vous pilotez. Rappelez-vous, par exemple, que le son de votre scooter nautique peut vous sembler mélodieux, mais simplement être du bruit pour les autres. Et le gerbage excitant de votre sillage peut provoquer des vagues que d'autres n'apprécieront pas.

Évitez de piloter à proximité des maisons le long du rivage, des aires de nidification du gibier d'eau ou de toute autre faune, et restez à distance respectable des pêcheurs, des autres embarcations, des nageurs et des plages fréquentées. Lorsque le déplacement dans de telles zones est inévitable, pilotez lentement et respectez la réglementation.

Un entretien approprié est nécessaire pour s'assurer que les émissions d'échappement et les niveaux sonores restent dans les limites réglementées. Vous avez la responsabilité de veiller à ce que l'entretien recommandé dans ce manuel de l'utilisateur soit effectué.

Rappelez-vous que la pollution peut être nocive pour l'environnement. Ne faites pas l'appoint de carburant ou d'huile là où un déversement accidentel risque de causer des dommages à la nature. Sortez votre scooter nautique de l'eau et éloignez-le de la rive avant de faire le plein de carburant. Éliminez l'eau usagée et tout résidu d'hydrocarbure

dans le compartiment moteur conformément aux règlements locaux en vigueur. Veillez également à ce que les abords restent propres pour les personnes et la faune partageant les voies navigables : ne jetez pas de détritux !

En pilotant de manière responsable, avec respect et courtoisie pour les autres, vous veillez à ce que les voies navigables restent ouvertes afin de profiter d'une variété de loisirs.

FJU31010

Emplacement des principaux composants

Vue avant

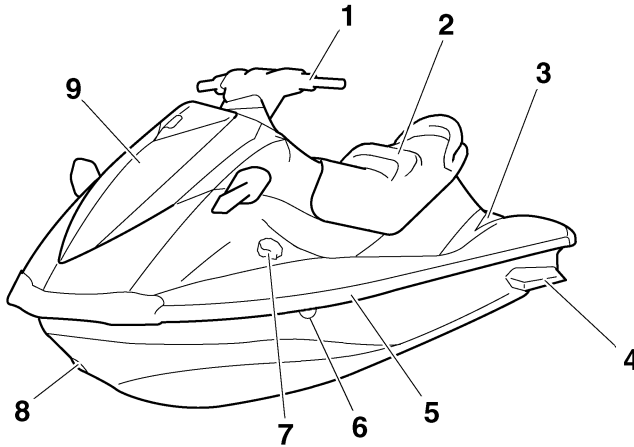

- 1 Guidon
- 2 Siège
- 3 Repose-pieds
- 4 Flotteurs
- 5 Plat-bord
- 6 Sortie témoin d'eau de refroidissement
- 7 Bouchon du réservoir de carburant
- 8 Œil de proue
- 9 Capot

Caractéristiques et fonctions

Vue arrière

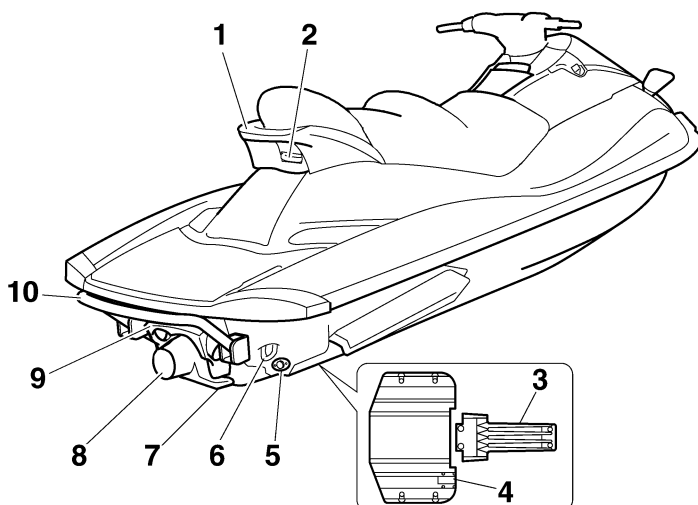

- 1 Poignée
- 2 Taquet
- 3 Grille d'admission
- 4 Capteur de vitesse
- 5 Bouchons de vidange de poupe
- 6 Yeux de poupe
- 7 Plaque portante
- 8 Tuyère de poussée
- 9 Inverseur (pour VX Deluxe/VX Cruiser)
- 10 Marche de rembarquement (pour VX Cruiser)

Caractéristiques et fonctions

Système de commande

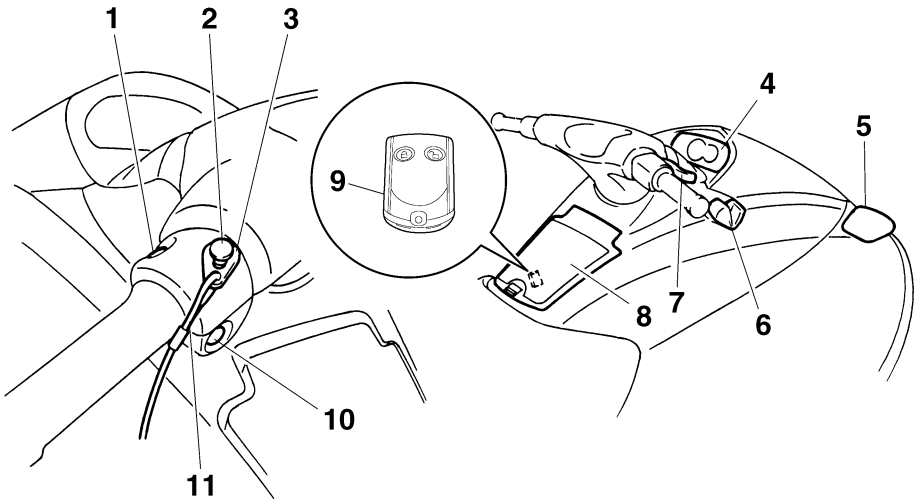

- 1 Contacteur de démarrage
- 2 Coupe-circuit de sécurité
- 3 Agrafe
- 4 Centre d'affichage multifonction
- 5 Rétroviseurs (pour VX Deluxe/VX Cruiser)
- 6 Levier d'inversion (pour VX Deluxe/VX Cruiser)
- 7 Levier d'accélération
- 8 Boîte à gants
- 9 Transmetteur de commande à distance (pour VX Deluxe/VX Cruiser)
- 10 Contacteur d'arrêt du moteur
- 11 Cordon du coupe-circuit du moteur

Caractéristiques et fonctions

Compartment moteur

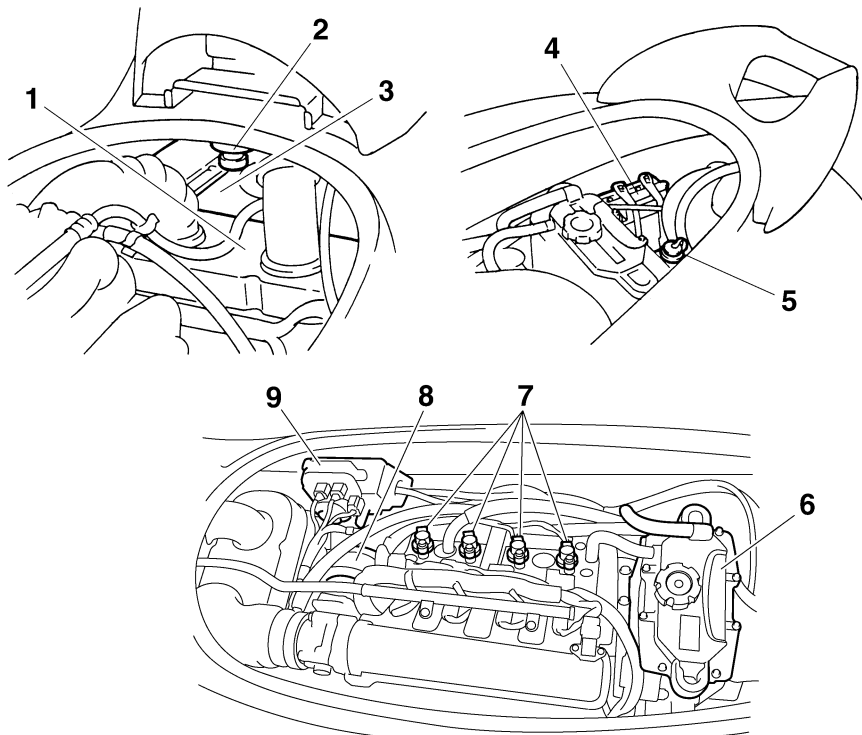

- 1 Boîtier du filtre à air
- 2 Séparateur d'eau
- 3 Réservoir de carburant
- 4 Batterie
- 5 Connecteur du flexible de rinçage
- 6 Réservoir d'huile
- 7 Bougies/Capuchons de bougies/Bobines d'allumage
- 8 Silencieux
- 9 Boîtier électrique

Caractéristiques et fonctions

FJU31021

Fonctionnement des commandes et autres fonctions

FJU31032

Siège

Pour déposer le siège :

Tirez le verrou de siège vers le haut puis déposez le siège.

VX/VX Deluxe

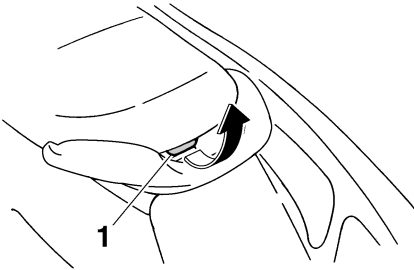

1 Verrou de siège

VX Cruiser

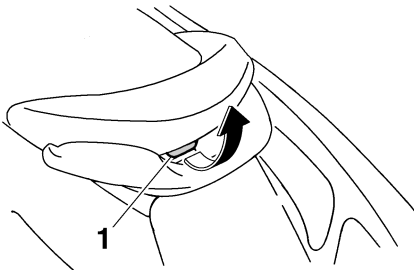

1 Verrou de siège

Pour installer le siège :

Insérez les projections de l'avant du siège dans le support prévu sur le pont puis appuyez sur l'arrière du siège pour le verrouiller en position. Assurez-vous que le siège est

correctement fixé avant d'utiliser le scooter nautique.

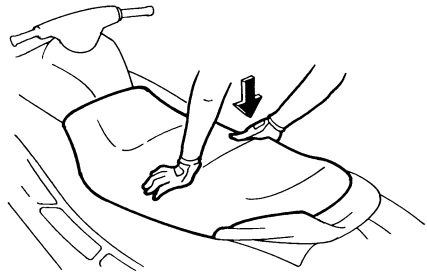
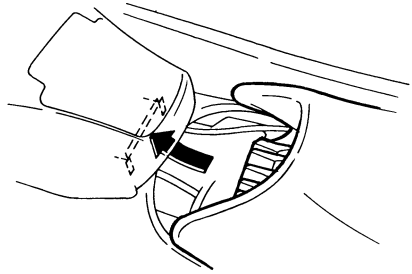

FJU31072

Capot

Pour ouvrir le capot, tirez le loquet vers le haut et levez le capot.

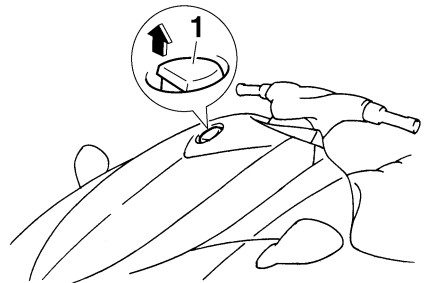

1 Loquet du capot

Pour refermer le capot, appuyez sur l'arrière de celui-ci jusqu'à ce qu'il se verrouille. Assu-

Caractéristiques et fonctions

rez-vous que le capot est correctement fermé avant d'utiliser le scooter nautique.

d'informations sur l'utilisation du transmetteur de commande à distance.)

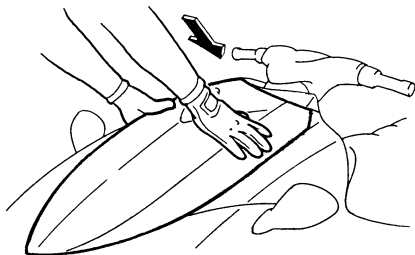

FJU31091

Bouchon du réservoir de carburant

Pour retirer le bouchon du réservoir de carburant, tournez-le dans le sens inverse des aiguilles d'une montre.

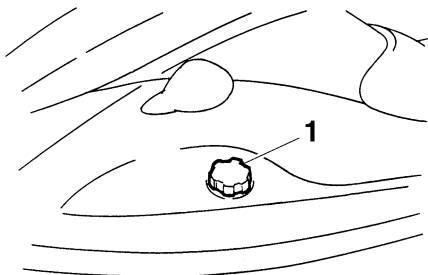

1 Bouchon du réservoir de carburant

Pour installer le bouchon du réservoir de carburant, tournez-le dans le sens des aiguilles d'une montre jusqu'à ce qu'il s'arrête de tourner. Assurez-vous que le bouchon du réservoir de carburant est correctement fermé avant d'utiliser le scooter nautique.

FJU36621

Transmetteur de commande à distance (pour VX Deluxe/VX Cruiser)

Le transmetteur de commande à distance permet de sélectionner les modes système de sécurité Yamaha et bas régime. (Cf. "Système de sécurité Yamaha" page 30 pour plus

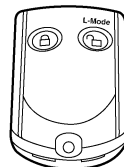

Seul le transmetteur de commande à distance permet de sélectionner les modes système de sécurité Yamaha et bas régime.

Conservez soigneusement le transmetteur pour ne pas risquer de le perdre. Lorsque vous utilisez le scooter nautique, placez le transmetteur dans le support spécial prévu dans la boîte à gants.

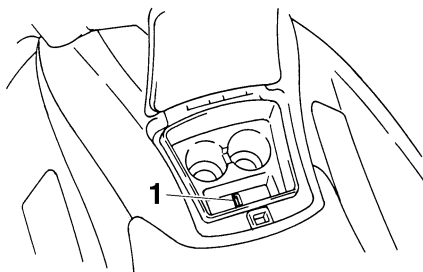

1 Support du transmetteur

FCJ00751

ATTENTION

- Le transmetteur de commande à distance n'est pas complètement étanche. N'immergez pas le transmetteur et ne l'utilisez pas non plus sous l'eau. Si le transmetteur est immergé, essuyez-le avec un chiffon doux et sec, puis vérifiez qu'il fonctionne correctement. S'il ne

Caractéristiques et fonctions

fonctionne pas correctement, contactez un concessionnaire Yamaha.

- N'exposez pas le transmetteur de commande à distance à des températures élevées et aux rayons directs du soleil.
- Évitez de faire tomber le transmetteur de commande à distance, de le soumettre à des chocs violents ou de placer des objets lourds dessus.
- Utilisez un chiffon doux et sec pour nettoyer le transmetteur de commande à distance. N'utilisez pas de détergent, d'alcool ou d'autres produits chimiques.
- N'essayez pas de démonter vous-même le transmetteur de commande à distance. Sinon, il risque de ne pas fonctionner correctement. S'il nécessite une nouvelle batterie, contactez un concessionnaire Yamaha.

REMARQUE:

- Lorsque le moteur tourne, les signaux émis par le transmetteur de commande à distance ne sont pas reçus.
- Si vous perdez le transmetteur de commande à distance, adressez-vous à un concessionnaire Yamaha.

FJU31150

Contacteur d'arrêt du moteur

Appuyez sur le bouton d'arrêt du moteur (bouton rouge) pour arrêter le moteur normalement.

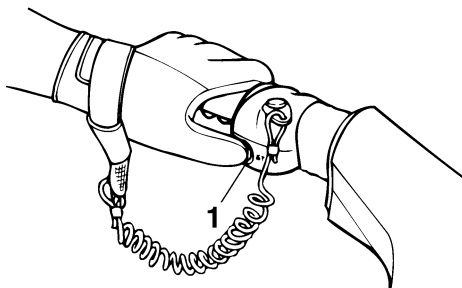

1 Contacteur d'arrêt du moteur

FJU31161

Coupe-circuit de sécurité

Attachez une extrémité du cordon du coupe-circuit de sécurité à votre poignet gauche et placez l'agrafe à l'autre extrémité sous le coupe-circuit de sécurité (bouton noir). Le moteur s'arrête automatiquement lorsque l'agrafe est retirée du coupe-circuit, si le pilote tombe à l'eau, par exemple. Retirez le cordon de coupe-circuit de sécurité du scooter nautique lorsque le moteur est à l'arrêt afin d'éviter

Caractéristiques et fonctions

toute utilisation non autorisée par des enfants ou d'autres personnes.

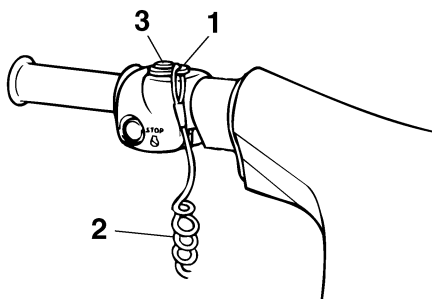

- 1 Agrafe
- 2 Cordon du coupe-circuit du moteur
- 3 Coupe-circuit de sécurité

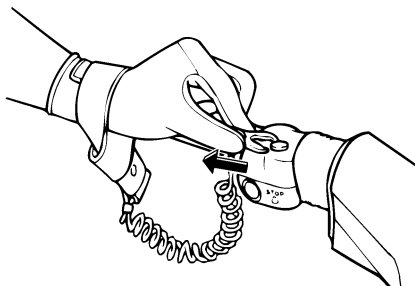

FJU31192

Contacteur de démarrage

Appuyez sur le contacteur de démarrage (bouton vert) pour démarrer le moteur.

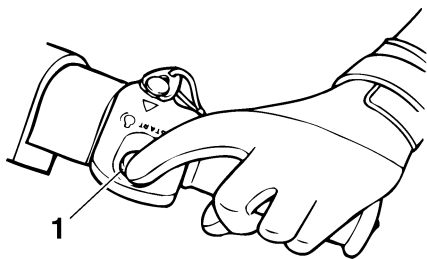

- 1 Contacteur de démarrage

Le moteur ne démarrera pas dans l'une des conditions suivantes :

- Le mode verrouillé du système de sécurité Yamaha a été sélectionné (pour VX Deluxe/VX Cruiser). (Cf. page 31 pour de plus amples informations sur les procédures de sélection des modes verrouillé et déverrouillé du système de sécurité Yamaha.)
- L'agrafe n'est pas insérée dans le coupe-circuit de sécurité.
- La manette des gaz est engagée.

FJU31210

Levier d'accélération

Actionnez le levier d'accélération pour augmenter le régime du moteur.

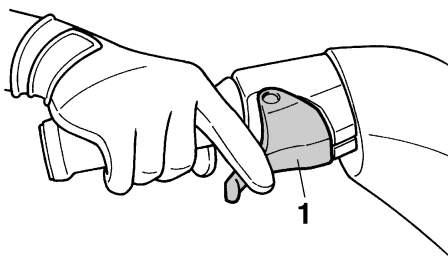

- 1 Levier d'accélération

Relâchez le levier d'accélération pour réduire le régime du moteur ou le ramener à la position de ralenti.

FJU35971

Sortie témoin d'eau de refroidissement

Ce scooter nautique est équipé de sorties témoin d'eau de refroidissement.

Caractéristiques et fonctions

Lorsque le moteur tourne, l'eau de refroidissement circule dans le moteur puis est évacuée par les sorties témoin.

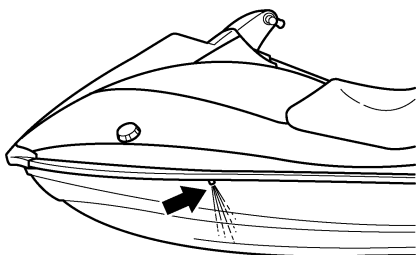

Pour contrôler le bon fonctionnement du système de refroidissement, vérifiez que de l'eau s'écoule de la sortie témoin. Si aucune eau ne s'écoule de cette sortie, il est probable que l'eau de refroidissement ne circule pas dans le moteur. Si cela se produit, arrêtez le moteur et cherchez la cause du problème. (Cf. pages 35 et 84 pour de plus amples informations.)

REMARQUE:

- Si les passages d'eau de refroidissement sont secs, il faudra environ 60 secondes à l'eau pour atteindre la sortie après le démarrage du moteur.
- L'évacuation de l'eau peut ne pas être constante au ralenti; par conséquent, ouvrez légèrement les gaz pour vérifier que l'eau s'écoule correctement.

FJU31260

Système de direction

Vous pouvez guider votre scooter nautique en orientant le guidon dans la direction où vous souhaitez vous diriger.

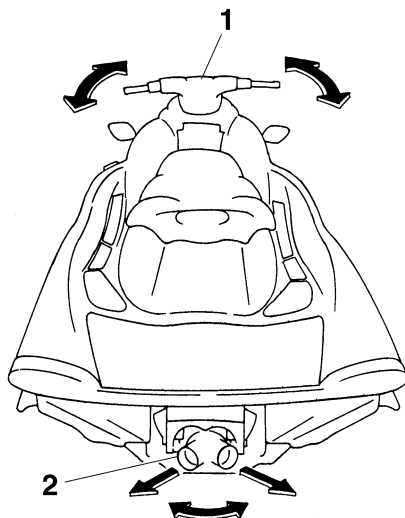

1 Guidon

2 Tuyère de poussée

Le mouvement du guidon modifie l'angle de la tuyère de propulsion, changeant ainsi la direction du scooter nautique. Etant donné que la force de la poussée détermine la vitesse et le degré des virages, vous devez toujours mettre les gaz au moment d'entamer un virage, sauf au régime embrayé.

Ce modèle est équipé du système Yamaha de gestion du moteur (YEMS) qui comprend un système de contrôle de la direction après coupure des gaz (OTS - Off-Throttle Steering System). Ce système s'activera si vous essayez, en vitesse de plané, de diriger le scooter nautique une fois le levier d'accélération relâché. Le système de contrôle de la direc-

Caractéristiques et fonctions

tion après coupure des gaz (OTS) facilite la prise de virages en continuant à fournir de la poussée pendant la décélération du scooter nautique. Vous pouvez toutefois tourner plus court si vous donnez des gaz tout en tournant le guidon.

Le système de contrôle de la direction après coupure des gaz (OTS) ne fonctionne pas lorsque le scooter n'atteint pas une vitesse de plané ou lorsque son moteur est éteint. Dès que le moteur ralentit, le scooter nautique ne répond plus aux mouvements du guidon jusqu'à ce que vous remettiez des gaz ou atteigniez un régime embrayé.

FJU31301

Levier d'inversion (pour VX Deluxe/VX Cruiser)

Le levier d'inversion est situé du côté tribord (droite) du scooter nautique et sert à commander l'inverseur qui permet au scooter nautique de se déplacer en marche avant ou en marche arrière.

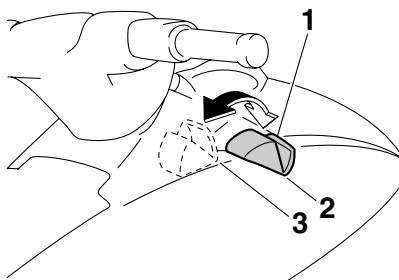

- 1 Levier d'inversion
- 2 Position de marche avant
- 3 Position de marche arrière

Lorsque le levier d'inversion est en position de marche arrière, vous pouvez mettre le scooter nautique à l'eau depuis une remorque ou le dégager d'endroits où il est impossible de faire demi-tour.

FJU31361

Poignée

La poignée fournit un appui pour l'embarquement à bord du scooter nautique et pour l'observateur lorsqu'il est tourné vers l'arrière.

AVERTISSEMENT! N'utilisez pas la poignée pour soulever le scooter nautique. Elle n'a pas été conçue pour supporter le poids du scooter nautique. Si la poignée casse, le scooter nautique risquerait de tomber et de provoquer de graves blessures. [FWJ00021]

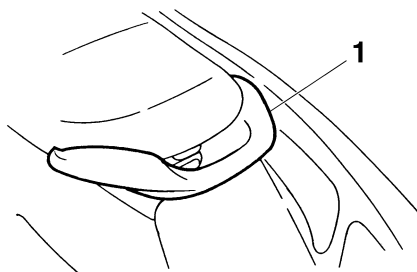

1 Poignée

FJU34862

Marche de rembarquement (pour VX Cruiser)

La marche de rembarquement fournit un appui et une marche pour l'embarquement à bord du scooter nautique.

AVERTISSEMENT! N'utilisez pas la marche de rembarquement pour soulever le scooter nautique. Elle n'a pas été conçue pour supporter le poids du scooter nautique. Si elle casse, le scooter nautique risque de tomber et de provoquer de graves blessures. [FWJ01211]

FCJ00742

ATTENTION

N'utilisez la marche de rembarquement que pour embarquer à bord du scooter nautique lorsque celui-ci se trouve dans

Caractéristiques et fonctions

l'eau. Ne l'utilisez pas à une autre fin. Il pourrait être endommagé.

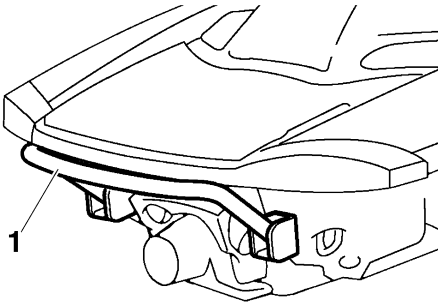

1 Marche de rembarquement

FJU34870

Œil de proue

L'œil de proue se trouve au niveau de la proue du scooter nautique.

Il permet d'attacher une corde au scooter nautique lors du transport, de l'amarrage ou du remorquage en cas d'urgence.

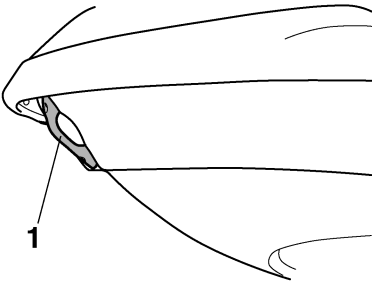

1 Œil de proue

FJU34880

Yeux de poupe

Les yeux de poupes se trouvent au niveau de la poupe du scooter nautique.

Ils permettent d'attacher une corde au scooter nautique lors du transport ou de l'amarrage.

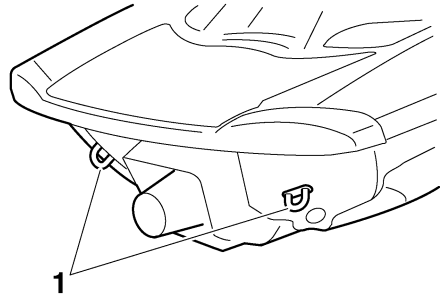

1 Œil de poupe

FJU31370

Système Yamaha de gestion du moteur (Yamaha Engine Management System, YEMS)

Ce modèle est équipé d'un système de gestion intégré et informatisé qui contrôle et règle le temps d'allumage, l'injection de carburant, les diagnostics du moteur et le système de réglage de coupure des gaz (OTS - Off-Throttle Steering System).

FJU36761

Système de sécurité Yamaha (pour VX Deluxe/VX Cruiser)

Le système de sécurité Yamaha est destiné à prévenir une utilisation non autorisée ou un vol du scooter nautique. Le moteur ne peut être démarré si le système de sécurité est en mode de verrouillage. Le moteur ne peut être démarré qu'en mode de déverrouillage.

Les modes verrouillé et déverrouillé du système de sécurité sont sélectionnés à l'aide du transmetteur de commande à distance fourni avec ce scooter nautique.

REMARQUE:

Le scooter nautique étant programmé pour ne reconnaître que le code interne de ce transmetteur, le réglage du système de sécurité ne peut être modifié qu'à l'aide de celui-ci. Si vous perdez le transmetteur de commande à

Caractéristiques et fonctions

distance ou s'il ne fonctionne pas correctement, contactez un concessionnaire Yamaha. (Cf. page 25 pour plus d'informations sur l'utilisation du transmetteur de commande à distance.)

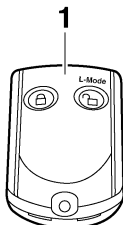

1 Transmetteur de commande à distance

FJU36104

Réglages du système de sécurité Yamaha (pour VX Deluxe/VX Cruiser)

Les réglages du système de sécurité Yamaha peuvent être sélectionnés en appuyant brièvement sur le bouton de verrouillage ou de déverrouillage du transmetteur de commande à distance.

Selon le réglage du système de sécurité Yamaha sélectionné, le témoin "SECURITY" s'allume ou s'éteint.

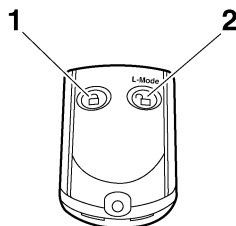

1 Bouton de verrouillage

2 Bouton de déverrouillage

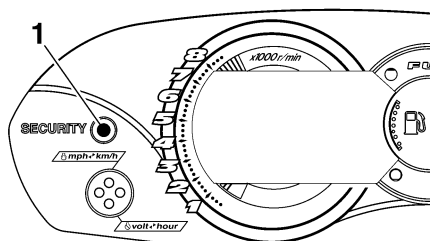

1 Témoin "SECURITY"

REMARQUE:

Les modes verrouillé et déverrouillé de ce système ne peuvent être sélectionnés que lorsque le moteur est à l'arrêt.

LOCK

Lorsque vous appuyez brièvement sur le bouton de verrouillage du transmetteur de commande à distance, l'avertisseur sonore émet un bip et le témoin "SECURITY" s'éteint. Il indique que le mode verrouillé est sélectionné et qu'il est impossible de démarrer le moteur.

UNLOCK

Lorsque vous appuyez brièvement sur le bouton de déverrouillage du transmetteur de commande à distance, l'avertisseur sonore

Caractéristiques et fonctions

émet deux ou trois bips et le témoin “SECURITY” s’allume. Ceci indique que le mode déverrouillé est sélectionné et qu’il est possible de démarrer le moteur.

REMARQUE:

L’avertisseur sonore émet deux bips pour le mode normal et trois bips pour le mode de bas régime. (Pour plus d’informations sur le mode de fonctionnement, reportez-vous à la section “Sélection du mode de fonctionnement”.)

Nombre de bips	Mode de système de sécurité Yamaha	Le moteur peut être démarré
1 bip	Verrouillé	NON
2 bips	Déverrouillé (mode normal)	OUI
3 bips	Déverrouillé (mode de bas régime)	OUI

Si vous n’appuyez ni sur le contacteur de démarrage ni sur le transmetteur de commande à distance dans les 25 secondes après avoir appuyé sur le bouton de déverrouillage pour sélectionner le mode déverrouillé, le centre d’affichage multifonction s’éteint et passe en état de veille. Pour réactiver le centre d’affichage multifonction, appuyez brièvement sur le bouton de verrouillage du transmetteur pour sélectionner le mode verrouillé, puis appuyez brièvement sur le bouton de déverrouillage pour sélectionner le mode déverrouillé.

REMARQUE:

Si le moteur est mis en marche alors que le centre d’affichage multifonction est en mode d’attente, les témoins “SECURITY” et “L-MODE” ne s’allumeront pas, quel que soit le réglage.

FJU31413

Sélection du mode de fonctionnement (pour VX Deluxe/VX Cruiser)

Le mode déverrouillé du système de sécurité Yamaha comporte deux modes de fonctionnement : le mode normal et le mode de bas régime. Les modes normal et de bas régime ne peuvent être sélectionnés que lorsque le moteur est à l’arrêt en mode déverrouillé. Appuyez sur le bouton de déverrouillage du transmetteur de commande à distance pendant plus de 4 secondes pour basculer du mode normal au mode de bas régime.

Mode normal

Vous pouvez conduire le scooter nautique normalement dans ce mode.

Si l’avertisseur sonore retentit deux fois, le mode normal est activé.

Mode de bas régime

Le régime maximum du moteur (tr/min) dans ce mode est limité à environ 90% du régime maximum du moteur en mode normal.

Si le bip retentit trois fois, le mode de bas régime est activé et le témoin “L-MODE” s’allume.

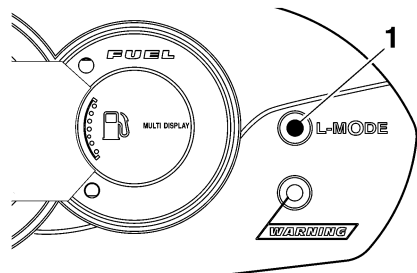

1 Témoin “L-MODE”

Caractéristiques et fonctions

FJU31453

Centre d'affichage multifonction

Ce compteur offre les fonctions suivantes, destinées à faciliter le pilotage du scooter nautique.

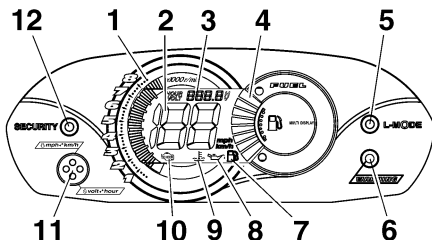

- 1 Compte-tours
- 2 Indicateur de vitesse
- 3 Compteur horaire/voltmètre
- 4 Jauge de carburant
- 5 Témoine "L-MODE"
(pour VX Deluxe/VX Cruiser)
- 6 Témoine "WARNING"
- 7 Indicateur d'avertissement du niveau de carburant
- 8 Indicateur d'avertissement de pression d'huile
- 9 Indicateur d'avertissement de surchauffe du moteur
- 10 Indicateur d'avertissement de contrôle du moteur
- 11 Bouton de sélection
- 12 Témoine "SECURITY" (pour VX Deluxe/VX Cruiser)

Lorsque le moteur est démarré, tous les affichages s'allument pendant 2 secondes puis le compteur commence à fonctionner normalement.

Les indications affichées au moment de l'arrêt du moteur resteront affichées pendant 25 secondes après l'arrêt du moteur.

FJU31461

Compte-tours

Le régime du moteur (tr/min) est affiché par segments. Chaque segment indique un pas de 250 tr/min.

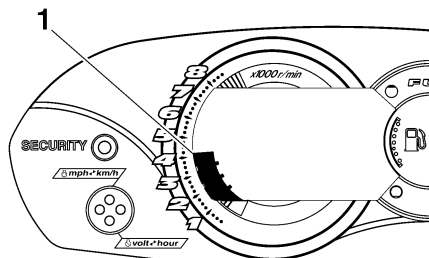

- 1 Compte-tours

FJU31500

Indicateur de vitesse

Ce compteur indique la vitesse du scooter nautique sur l'eau.

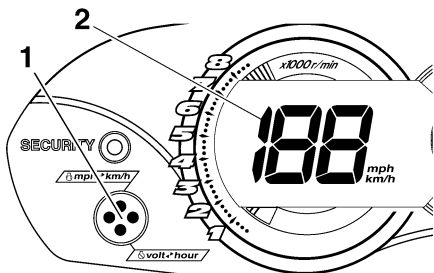

- 1 Bouton de sélection
- 2 Indicateur de vitesse

REMARQUE:

Pour faire basculer l'affichage du compteur de vitesse entre les kilomètres et les miles, appuyez sur le bouton de sélection pendant au moins une seconde, dans les 10 secondes suivant l'affichage du compteur.

FJU31512

Jauge de carburant

La jauge de carburant s'avère très utile pour vérifier le niveau de carburant pendant le pilotage.

Caractéristiques et fonctions

La jauge de carburant est dotée de huit segments qui indiquent la quantité de carburant restant dans le réservoir. Les segments d'affichage de la jauge de carburant disparaissent par deux lorsque le niveau de carburant baisse.

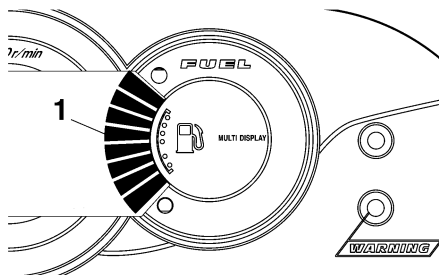

1 Jauge de carburant

REMARQUE:

La quantité de carburant est indiquée avec le plus de précision lorsque le scooter nautique est de niveau sur une remorque ou dans l'eau.

FJU31552

Compteur horaire/voltmètre

Pour passer du compteur horaire au voltmètre, attendez au moins 10 secondes après l'affichage puis appuyez sur le bouton de sélection pendant au moins 1 seconde.

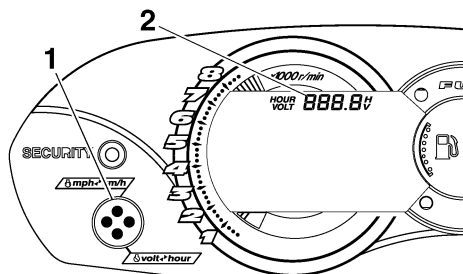

- 1 Bouton de sélection
- 2 Compteur horaire/voltmètre

Compteur horaire

Le compteur horaire permet de respecter facilement la périodicité des entretiens.

Le compteur indique le nombre d'heures de fonctionnement du moteur écoulées depuis la première utilisation du scooter nautique.

Voltmètre

Le voltmètre a pour fonction d'afficher la tension de la batterie.

Lorsque la tension de la batterie est normale, le voltmètre affiche environ 12 volts.

Si la tension de la batterie est inférieure à 8.0 volts, "LO" s'affiche sur le voltmètre et si elle est supérieure à 18.1 volts, "HI" s'affiche. Si "HI" ou "LO" s'affiche, revenez à terre et, au besoin, faites contrôler le système de charge et la batterie par un concessionnaire Yamaha.

FJU31562

Indicateur d'avertissement du niveau de carburant

Si le niveau de carburant restant dans le réservoir atteint 13 L (3.4 US gal, 2.9 Imp. gal), les deux segments de niveau de carburant inférieurs, l'indicateur d'avertissement de niveau de carburant et le témoin "WARNING" commencent à clignoter. L'alarme sonore se met également à retentir de manière intermittente.

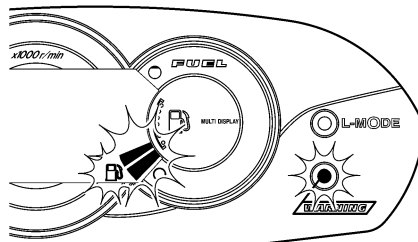

Dans ce cas, faites le plein de carburant dès que possible.

Caractéristiques et fonctions

Les signaux d'avertissement s'arrêteront au redémarrage du moteur une fois que vous aurez fait le plein de carburant.

REMARQUE:

Appuyez sur le bouton de sélection du centre d'affichage multifonction pour arrêter l'alarme sonore.

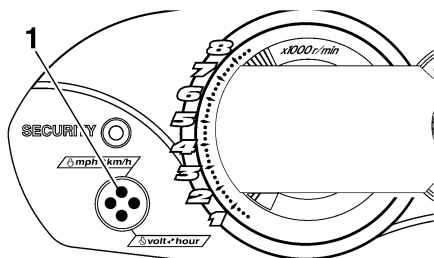

1 Bouton de sélection

FJU31622

Indicateur d'avertissement de pression d'huile

Si la pression d'huile n'atteint pas un niveau conforme aux spécifications, le témoin "WARNING" et l'indicateur d'avertissement de pression d'huile se mettent à clignoter et le ronfleur retentit par intermittence. Parallèlement, le régime du moteur est ralenti afin d'éviter tout dommage.

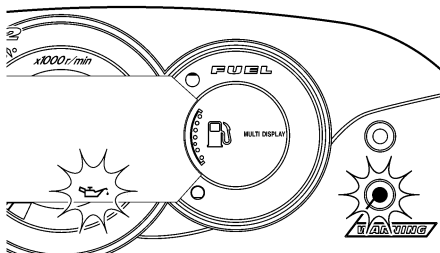

Dans ce cas, réduisez le régime du moteur, revenez à terre, puis vérifiez le niveau d'huile moteur. (Cf. page 44 pour les procédures de vérification du niveau d'huile moteur.) Si le ni-

veau d'huile est bas, ajoutez suffisamment d'huile pour atteindre le niveau approprié. Si le niveau d'huile est suffisant, faites vérifier le scooter nautique par un concessionnaire Yamaha.

REMARQUE:

Appuyez sur le bouton de sélection sur le centre d'affichage multifonction pour arrêter le témoin sonore.

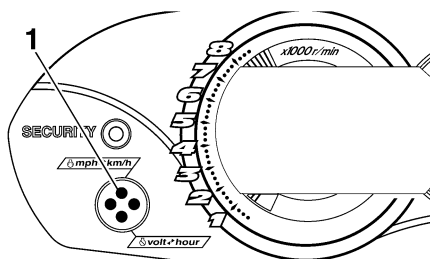

1 Bouton de sélection

FJU31605

Indicateur d'avertissement de surchauffe du moteur

Ce modèle est équipé d'un système d'avertissement de surchauffe du moteur.

Si le moteur commence à surchauffer, le témoin "WARNING" et l'indicateur d'avertissement de surchauffe du moteur clignotent, puis s'allument. Le ronfleur retentit également par intermittence, puis en continu. Le régime du moteur est ralenti pour éviter tout dommage

Caractéristiques et fonctions

après que le témoin et l'indicateur commencent à clignoter et le ronfleur retentit.

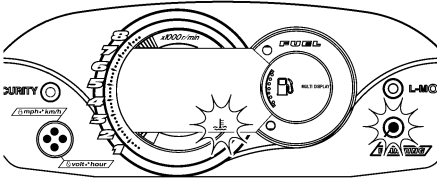

Dans ce cas, réduisez immédiatement le régime du moteur, revenez à terre puis vérifiez l'évacuation de l'eau à la sortie témoin d'eau de refroidissement située à bâbord (gauche). S'il n'y a pas d'écoulement d'eau, coupez le moteur et vérifiez si la grille d'admission et la turbine ne sont pas obstruées. (Cf. page 84 pour plus d'informations.) **ATTENTION: Si vous ne pouvez pas localiser et corriger la cause de la surchauffe, contactez un concessionnaire Yamaha. Si vous continuez à naviguer à vitesse élevée, vous risquez d'endommager gravement le moteur.**

[FCJ00041]

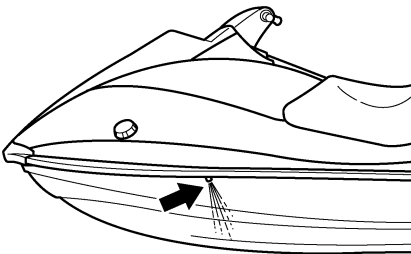

REMARQUE:

Appuyez sur le bouton de sélection du centre d'affichage multifonction pour arrêter l'alarme sonore.

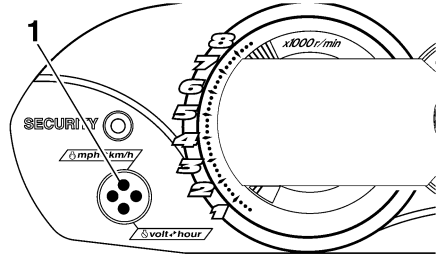

1 Bouton de sélection

FJU31631

Indicateur d'avertissement de contrôle du moteur

Si le dysfonctionnement d'un capteur ou si un court-circuit est détecté, le témoin "WARNING" et l'indicateur d'avertissement de contrôle du moteur se mettent à clignoter et le ronfleur retentit par intermittence.

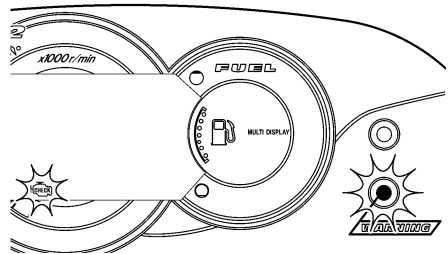

Dans ce cas, réduisez le régime du moteur, regagnez la rive et faites vérifier le moteur par un concessionnaire Yamaha.

Caractéristiques et fonctions

REMARQUE:

Appuyez sur le bouton de sélection du centre d'affichage multifonction pour arrêter l'alarme sonore.

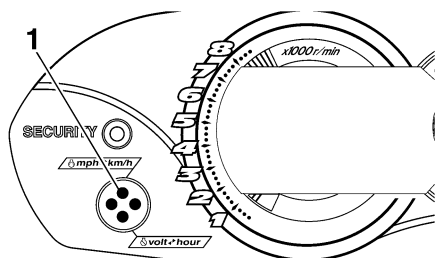

1 Bouton de sélection

FJU35001

Témoin, "SECURITY"

(pour VX Deluxe/VX Cruiser)

Le témoin "SECURITY" s'allume lorsque le mode déverrouillé du système de sécurité Yamaha est sélectionné. Le scooter nautique peut être utilisé normalement lorsque ce témoin est allumé. (Cf. page 31 pour de plus amples informations.)

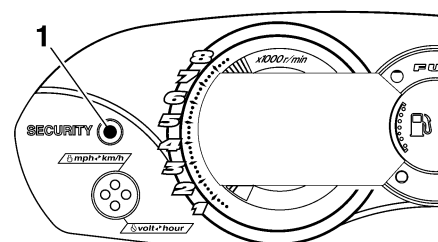

1 Témoin "SECURITY"

FJU35010

Témoin "L-MODE"

(pour VX Deluxe/VX Cruiser)

Le témoin "L-MODE" s'allume lorsque le mode de bas régime est sélectionné. (Cf. page 32 pour de plus amples informations.)

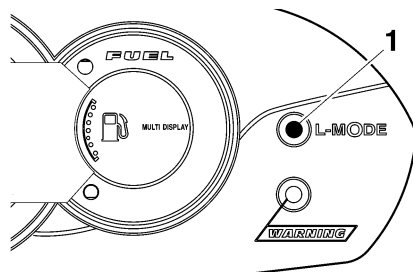

1 Témoin "L-MODE"

FJU31681

Compartiments de rangement

Le scooter nautique comporte un compartiment de rangement avant et une boîte à gants.

Les compartiments de rangement ne sont pas étanches. Si vous transportez des objets qui ne peuvent pas être mouillés, tels que les manuels, placez-les dans un sac étanche.

Assurez-vous que les compartiments de rangement sont correctement fermés avant d'utiliser le scooter nautique.

FJU31712

Compartiment de rangement avant

Le compartiment de rangement avant est situé sur la proue.

Caractéristiques et fonctions

Pour ouvrir le compartiment de rangement avant, tirez le loquet du capot vers le haut et levez le capot.

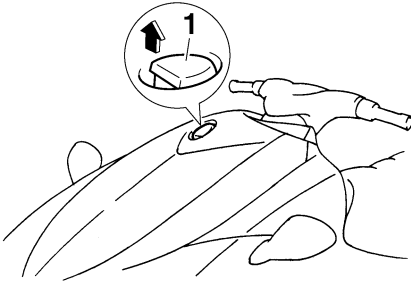

1 Loquet du capot

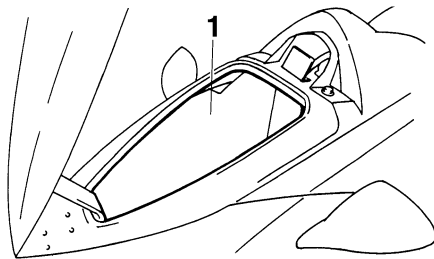
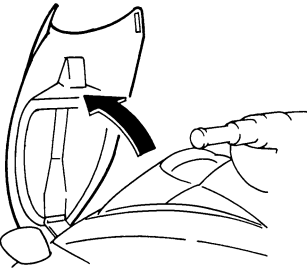

1 Compartiment de rangement avant

Compartiment de rangement avant :
Capacité :
62.0 L (16.4 US gal, 13.6 Imp.gal)
Charge admissible :
5.0 kg (11 lb)

Pour le refermer, appuyez sur l'arrière du capot jusqu'à ce qu'il se verrouille.

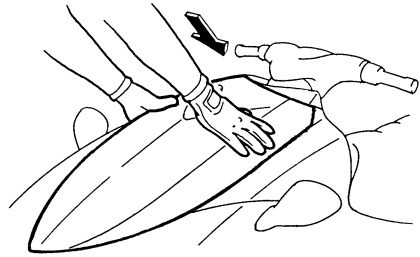

FJU31753

Boîte à gants

La boîte à gants est située à l'avant du siège. Pour ouvrir la boîte à gants, faites glisser le loquet vers vous et levez le couvercle.

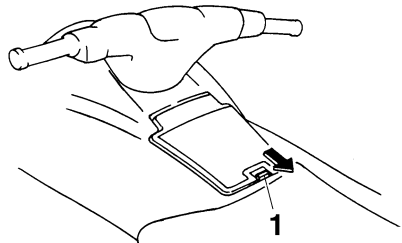

1 Loquet de la boîte à gants

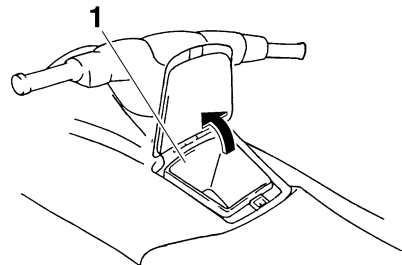

1 Boîte à gants

Caractéristiques et fonctions

Boîte à gants :

Capacité :

5.2 L (1.4 US gal, 1.1 Imp.gal)

Charge admissible :

1.0 kg (2 lb)

Pour la fermer la boîte à gants, appuyez sur le couvercle jusqu'à ce qu'il se verrouille.

Pour VX Deluxe/VX Cruiser :

Un porte-gobelets amovible, qui comprend un support du transmetteur, est prévu dans la boîte à gants.

Ne mettez pas de boissons dans le support prévu à cet effet lorsque vous conduisez le scooter nautique.

Placez le transmetteur de commande à distance dans le support prévu à cet effet lorsque le scooter nautique fonctionne.

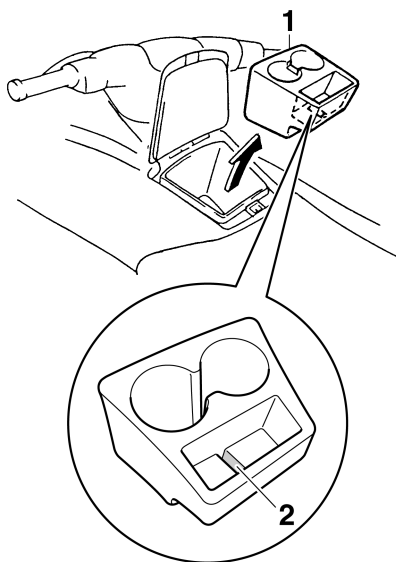

- 1 Support pour gobelets
- 2 Support du transmetteur

FJU31821

Carburant et huile

FJU37162

Carburant

FWJ00282



AVERTISSEMENT

- L'essence et ses vapeurs sont extrêmement inflammables. Pour éviter tout risque d'incendie et d'explosion, et pour limiter le risque de blessures lorsque vous faites le plein de carburant, respectez ces instructions.
- L'essence est toxique et peut provoquer des blessures, voire la mort. Manipulez-la avec soin. Ne siphonnez jamais l'essence par la bouche. Si vous avalez de l'essence, inhalez une importante quantité de vapeur d'essence ou recevez de l'essence dans les yeux, consultez immédiatement un médecin. Si de l'essence entre en contact avec votre peau, lavez-vous à l'eau et au savon. Si vous renversez de l'essence sur vos vêtements, changez-en.

FCJ00321

ATTENTION

- N'utilisez pas d'essence au plomb. Ce type d'essence risque d'endommager sérieusement le moteur.
- Évitez toute pénétration d'eau ou de contaminants dans le réservoir de carburant. Un carburant contaminé peut être la cause de performances médiocres ou de dommages au moteur. N'utilisez que de l'essence fraîche qui a été conservée dans des conteneurs propres.

Carburant recommandé :

Essence normale sans plomb avec un indice d'octane minimum de

86

(Indice d'octane pompe) = (R+M)/2
90 (Indice d'octane de recherche)

Essence-alcool

Il existe deux types d'essence-alcool : celle qui contient de l'éthanol et celle qui contient du méthanol.

L'essence-alcool contenant de l'éthanol peut être utilisée si la teneur en éthanol n'excède pas 10% et si le carburant est conforme aux indices d'octane minimum. L'E-85 est un mélange de carburant contenant 85% d'éthanol. Il ne doit par conséquent pas être utilisé dans ce scooter nautique. Tous les mélanges à base d'éthanol contenant plus de 10% d'éthanol peuvent endommager le système d'alimentation ou réduire les performances du moteur.

Yamaha ne recommande pas l'essence-alcool contenant du méthanol qui peut endommager le système d'alimentation ou réduire les performances du moteur.

Pour remplir le réservoir de carburant :

- (1) Avant de faire le plein de carburant, coupez le moteur. Ne restez pas debout ou assis sur le scooter nautique. Ne fumez pas lorsque vous faites le plein de carburant ou lorsque vous êtes à proximité d'une source d'étincelle, d'une flamme ou de toute autre source d'inflammation.
- (2) Placez le scooter nautique à l'horizontale, dans un endroit bien aéré.
- (3) Déposez le siège et vérifiez le niveau de carburant. (Cf. page 24 pour les procédures de dépose et d'installation du siège.)
- (4) Retirez le bouchon du réservoir de carburant et versez lentement du carburant dans le réservoir. Arrêtez le remplissage

Fonctionnement

dès que le niveau du carburant arrive à environ 50 mm (2 in) du bord du réservoir de carburant. Ne remplissez pas trop le réservoir de carburant. Étant donné que le carburant se dilate en chauffant, la chaleur produite par le moteur ou le soleil peut rejeter du carburant hors du réservoir. Ne laissez pas le scooter nautique en plein soleil avec le réservoir de carburant plein.

Capacité du réservoir de carburant :
60 L (15.9 US gal, 13.2 Imp.gal)

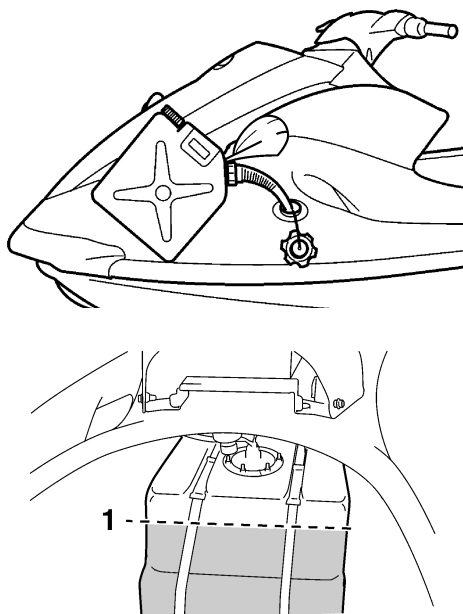

1 50 mm (2 in) environ à partir du haut du réservoir de carburant

- (5) Si le réservoir de carburant déborde, essuyez immédiatement.
- (6) Installez le bouchon du réservoir de carburant. Assurez-vous que le bouchon du réservoir de carburant est correctement fermé avant d'utiliser le scooter nautique.

- (7) Installez le siège. Assurez-vous que le siège est correctement fixé avant d'utiliser le scooter nautique.

FJU31891

Huile moteur

FCJ00281

ATTENTION

Utilisez uniquement de l'huile pour moteur 4 temps. Si vous utilisez de l'huile pour moteur 2 temps, vous risquez d'endommager gravement le moteur.

Vérifiez que l'huile moteur correspond au niveau spécifié. Ajoutez de l'huile si nécessaire. (Cf. page 44 pour les procédures de vérification du niveau d'huile moteur.) Utilisez une combinaison des classifications d'huiles moteur SAE et API recommandées indiquées dans le tableau ci-après.

SAE				API
-4	32	68	104 °F	SE
-20	0	20	40 °C	SF
				SG
				SH
				SJ
				SL

FJU31980

Contrôles préalables

FJU31991

Liste de contrôles préalables

Avant d'utiliser le scooter nautique, réalisez les contrôles de la liste suivante.

FWJ00411

AVERTISSEMENT

Si vous n'inspectez pas ou n'entretenez pas correctement le scooter nautique, la probabilité d'un accident ou d'endommagement du scooter augmente. En cas de problème, ne l'utilisez pas. Si vous ne parvenez pas à remédier à un problème grâce aux procédures fournies dans ce manuel, faites réviser le scooter nautique par un concessionnaire Yamaha.

ÉLÉMENT	ACTION	PAGE
AVANT LA MISE EN MARCHÉ OU L'UTILISATION DU SCOOTER		
Compartment moteur	Enlevez le siège pour aérer le compartiment moteur. Vérifiez les éventuelles vapeurs de carburant et connexions électriques desserrées.	44
Cale	Vérifiez et éliminez tous les résidus d'eau et de carburant si nécessaire.	46
Bouchons de vidange de poupe	Vérifiez que l'installation est conforme.	46
Levier d'accélération	Vérifiez que le levier d'accélération revient sans à-coups en position.	47
Système de direction	Vérifiez le bon fonctionnement.	48
Levier d'inversion et inverseur (VX Deluxe/VX Cruiser)	Vérifiez le bon fonctionnement.	48
Carburant et huile	Contrôlez les niveaux de carburant et d'huile, et faites l'appoint si nécessaire. Vérifiez que les tuyaux et réservoirs ne présentent pas de fuites.	44, 44
Séparateur d'eau	Vérifiez qu'il ne contient pas d'eau, évacuez-la si nécessaire.	45
Batterie	Vérifiez le niveau de l'électrolyte et l'état de la batterie.	46
Capot	Vérifiez que le capot est correctement fermé.	24
Siège	Vérifiez que le siège est correctement installé.	24
Coque et pont	Vérifiez l'absence de fissures ou autres dommages dans la coque et le pont.	44
Entrée de la tuyère	Vérifiez qu'elle n'est pas obstruée par des débris, éliminez-les si nécessaire.	48
Extincteur	Vérifiez son état et remplacez-le si nécessaire.	47
Cordon du coupe-circuit du moteur	Vérifiez son état et remplacez-le s'il est élimé ou cassé.	49

Fonctionnement

ÉLÉMENT	ACTION	PAGE
Contacteurs	Vérifiez le fonctionnement du contacteur de démarrage et d'arrêt du moteur, ainsi que du coupe-circuit de sécurité du moteur.	49
APRÈS LA MISE EN MARCHE DU SCOOTER		
Sortie témoin d'eau de refroidissement	Vérifiez que de l'eau s'en écoule lorsque le moteur tourne et que le scooter est à l'eau.	49
Centre d'affichage multifonction	Vérifiez les indications d'avertissement et son bon fonctionnement.	50

REMARQUE:

Des contrôles préalables doivent être effectués chaque fois que le scooter nautique est utilisé. Ces contrôles peuvent être réalisés rapidement. Cela vaut la peine d'y consacrer du temps pour garantir la sécurité et la fiabilité.

FJU32280

Points de contrôle préalables

FJU32311

Compartment moteur

FWJ00460



AVERTISSEMENT

Négliger d'aérer le compartiment moteur peut entraîner un risque d'incendie ou d'explosion. Ne démarrez pas le moteur si vous remarquez une fuite de carburant ou une mauvaise connexion électrique.

Aérez le compartiment moteur avant chaque utilisation.

Pour ce faire, déposez le siège. (Cf. page 24 pour les procédures de dépose et d'installation du siège.) Laissez le compartiment moteur ouvert pendant quelques minutes pour permettre l'évacuation de toutes les vapeurs de carburant.

Le compartiment ouvert, vérifiez les connexions électriques desserrées.

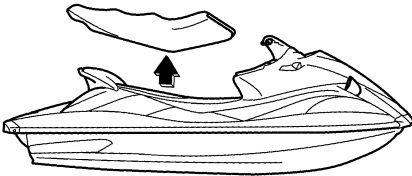

FJU32350

Coque et pont

Vérifiez l'absence de fissures ou autres dommages dans la coque et le pont. En cas de dommages, faites réparer le scooter nautique par un concessionnaire Yamaha.

FJU32391

Niveau de carburant

Assurez-vous avant chaque utilisation que le réservoir contient suffisamment de carburant. Vérifiez également l'absence de fuites, de fissures ou de dysfonctionnements dans le sys-

tème d'alimentation. (Voir page 73 pour les points de contrôle et les procédures correctes.)

- (1) Déposez le bouchon du réservoir de carburant pour évacuer la pression qui peut s'être formée dans le réservoir.
- (2) Déposez le siège. (Voir page 24 pour les procédures de dépose et d'installation des sièges.)
- (3) Contrôlez le niveau de carburant dans le réservoir et faites l'appoint si nécessaire. (Voir page 40 pour les procédures de remplissage.)
- (4) Installez le bouchon du réservoir de carburant et le siège.

FJU32401

Niveau d'huile moteur

Vérifiez le niveau d'huile moteur avant chaque utilisation.

FWJ00340



AVERTISSEMENT

L'huile moteur est extrêmement chaude après l'arrêt du moteur. Tout contact de l'huile avec la peau ou les vêtements est susceptible de provoquer des brûlures.

FCJ00391

ATTENTION

- Ne faites pas tourner le moteur avec trop ou trop peu d'huile dans le réservoir d'huile, sinon vous risquez de l'endommager.
- Assurez-vous que débris et eau ne pénètrent pas dans l'orifice du réservoir d'huile. Ceux-ci pourraient gravement endommager le moteur.

Pour vérifier le niveau d'huile moteur :

- (1) Placez le scooter nautique en position horizontale et lancez-le, puis démarrez le moteur. **ATTENTION: Lorsque vous vérifiez le niveau d'huile moteur sur la terre ferme, alimentez en eau les pas-**

Fonctionnement

sages d'eau de refroidissement. (Voir page 66 pour connaître les procédures relatives à l'alimentation en eau.)

[FCJ01020]

REMARQUE:

Lorsque vous vérifiez le niveau d'huile moteur sur l'eau, amarrez le scooter nautique pour éviter qu'il ne dérive.

- (2) Faites tourner le moteur en régime embrayé pendant au moins 6 minutes, puis coupez-le. Faites-le encore tourner 5 minutes si la température ambiante est inférieure ou égale à 20 °C (68 °F).
- (3) Déposez le siège. (Voir page 24 pour les procédures de dépose et d'installation des sièges.)
- (4) Déposez le bouchon du réservoir d'huile, essuyez la jauge, puis vissez complètement le bouchon du réservoir dans l'orifice correspondant. Retirez une nouvelle fois le bouchon du réservoir et vérifiez que le niveau d'huile moteur se situe en-

tre les repères inférieur et supérieur de la jauge.

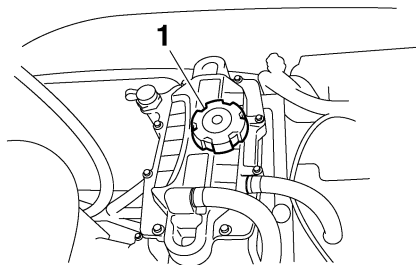

1 Bouchon du réservoir d'huile

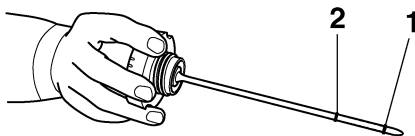

1 Repère de niveau minimum

2 Repère de niveau maximum

- (5) Si le niveau d'huile moteur se trouve sous le repère inférieur, versez suffisamment d'huile pour le ramener entre les repères inférieur et supérieur de la jauge, puis remettez le bouchon du réservoir. Si le niveau d'huile moteur dépasse largement le repère supérieur, le réservoir d'huile est trop rempli. Demandez à un concessionnaire Yamaha de retirer l'excédent d'huile moteur.
- (6) Installez le siège.

FJU32420

Séparateur d'eau

Vérifiez qu'il n'y a pas d'eau dans le séparateur d'eau. Le séparateur d'eau arrête l'eau pouvant entrer par le reniflard du réservoir de

carburant si le scooter nautique chavire. Normalement, le séparateur d'eau est vide.

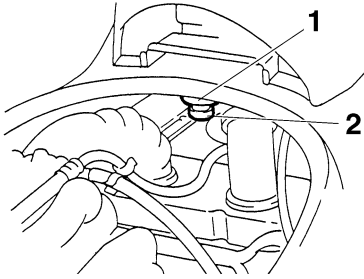

- 1 Séparateur d'eau
- 2 Vis de vidange

S'il reste de l'eau dans le séparateur d'eau, évacuez-la en déposant la vis de vidange. Placez un récipient sous le séparateur d'eau pour récupérer l'eau de vidange ou utilisez un chiffon sec pour éponger l'eau pouvant se déverser dans le scooter nautique. En cas de déversement d'eau dans le scooter nautique, épongez-la avec un chiffon sec. Veillez également à reposer la vis de vidange après avoir évacué le séparateur d'eau.

FJU32462

Cale

Vérifiez l'absence d'humidité et de résidus de carburant dans la cale. **ATTENTION: Un excédent d'eau dans le compartiment moteur peut être projeté dans le moteur, ce qui risque de provoquer de graves dommages.** [FCJ00341]

Pour évacuer l'eau de la cale :

- (1) Enlevez les bouchons de vidange de poupe.
- (2) Relevez la proue du scooter nautique jusqu'à ce que l'eau s'écoule.
- (3) Une fois l'eau évacuée, essayez le fond de cale à l'aide de chiffons secs jusqu'à ce qu'il soit parfaitement sec.
- (4) Remplacez les bouchons de vidange de poupe. **ATTENTION: Avant d'installer**

les bouchons de vidange de poupe, nettoyez leurs filets afin d'éliminer tout corps étranger, tel que la saleté ou le sable. Sinon, les bouchons de vidange de poupe risquent d'être endommagés et le compartiment moteur inondé. Vérifiez que les bouchons de vidange de poupe sont correctement serrés avant de mettre le scooter nautique à l'eau. Sinon, de l'eau risque d'inonder le compartiment moteur et le scooter nautique de s'immerger.

[FCJ00361]

FJU32472

Bouchons de vidange de poupe

Vérifiez que les bouchons de vidange de poupe sont correctement installés.

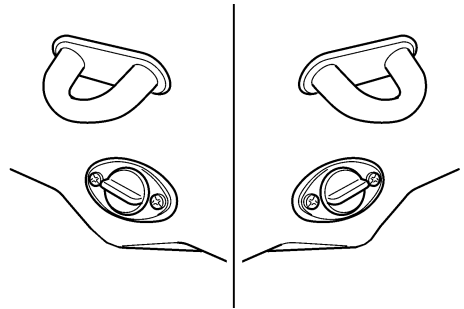

FJU32482

Batterie

Vérifiez le niveau d'électrolyte de la batterie et vérifiez que celle-ci dispose de la puissance suffisante pour démarrer facilement le moteur. **AVERTISSEMENT! N'utilisez jamais le scooter nautique si la batterie ne dispose pas de la puissance suffisante pour démarrer le moteur ou si elle présente des signes de réduction de puissance. Une perte de puissance de la batterie peut vous mettre en état de détresse.** [FWJ01240]

Rechargez la batterie ou remplacez-la si elle n'est pas en bon état. (Voir page 77 pour les procédures de charge de la batterie.)

Fonctionnement

Vérifiez également que les câbles de batterie sont correctement serrés et qu'il n'y a pas de corrosion sur les bornes de la batterie. Vérifiez que le reniflard est correctement connecté à la batterie et qu'il ne présente pas de pincements. **AVERTISSEMENT! Un incendie ou une explosion peut se produire si le flexible de reniflard est endommagé, obstrué ou mal connecté.** [FWJ00451]

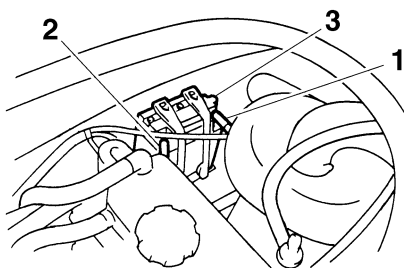

- 1 Borne positive (+) de la batterie : fil rouge
- 2 Borne négative (-) de la batterie : fil noir
- 3 Reniflard

Assurez-vous que la batterie est correctement maintenue en place.

FJU32541

Extincteur

Vérifiez qu'un extincteur rempli se trouve à bord.

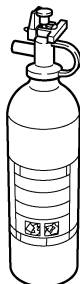

Le réceptacle de l'extincteur et son couvercle sont situés dans le compartiment de rangement avant.

Pour ranger l'extincteur, décrochez la bande et déposez le couvercle. Placez l'extincteur dans son réceptacle, puis placez le couvercle sur l'extincteur. Attachez solidement le couvercle et l'extincteur à l'aide de la bande.

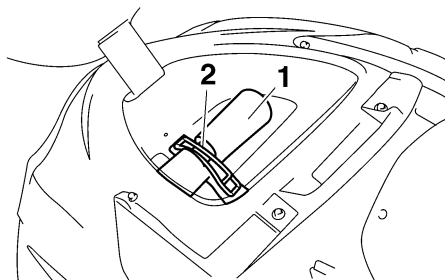

- 1 Support de l'extincteur et couvercle
- 2 Sangle

Référez-vous aux instructions du fabricant de l'extincteur pour vérifier son état. Conservez toujours l'extincteur bien fixé dans son réceptacle, avec son couvercle.

Veillez à toujours avoir un extincteur à bord. L'extincteur ne fait pas partie de l'équipement standard de ce scooter. Si vous n'en possédez pas, prenez contact avec votre concessionnaire Yamaha ou avec un vendeur d'extincteurs pour vous en procurer un répondant aux spécifications adéquates.

FJU32591

Levier d'accélération

Vérifiez que le levier d'accélération fonctionne correctement.

Pressez et relâchez plusieurs fois le levier d'accélération pour vérifier qu'il n'y a pas d'hésitation dans sa course. Il doit être souple

sur toute la plage et revenir en position de ralenti lorsqu'il est relâché.

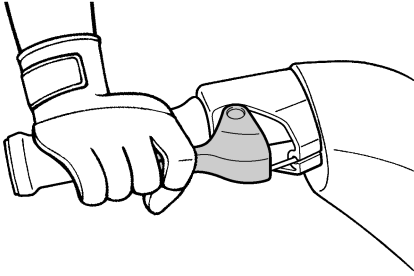

FJU32600

Système de direction

Vérifiez que le guidon n'est pas desserré.

Tournez le guidon le plus loin possible sur la gauche et la droite pour vérifier que son fonctionnement est correct et libre sur toute la plage. Vérifiez également que la tuyère de poussée bouge en même temps que le guidon, et qu'il n'y a pas de jeu entre le guidon et la tuyère de poussée.

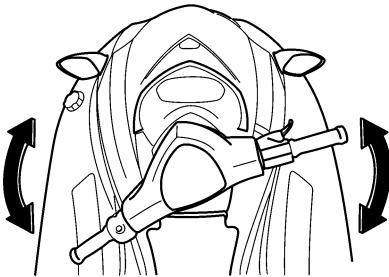

FJU32632

Levier d'inversion et inverseur (pour VX Deluxe/VX Cruiser)

FWJ00031

AVERTISSEMENT

Ne touchez pas l'inverseur au moment où vous actionnez le levier d'inversion car vous risqueriez de vous pincer.

Contrôlez le bon fonctionnement du levier d'inversion et de l'inverseur.

Vérifiez que l'inverseur descend complètement lorsque vous relevez le levier d'inversion.

Vérifiez également qu'il descend complètement lorsque vous abaissez le levier d'inversion.

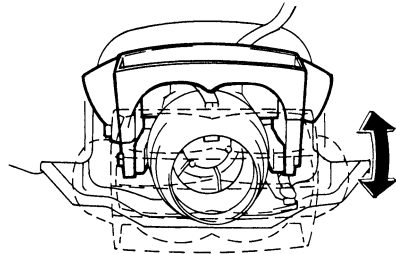
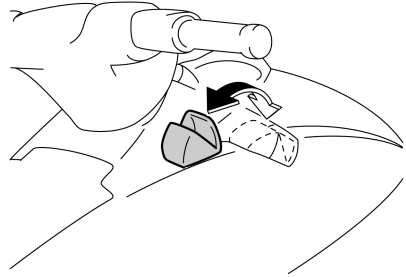

FJU32651

Entrée de la tuyère

Contrôlez soigneusement à l'entrée de la tuyère l'absence d'algues, débris ou autres objets susceptibles d'entraver l'admission de l'eau. Si l'entrée de la tuyère est obstruée, nettoyez-la. (Voir page 84 pour les procédures de nettoyage de l'entrée de la tuyère.)

Si vous utilisez le scooter nautique alors que l'entrée de la tuyère est obstruée, il peut se produire une cavitation ainsi qu'une réduction de la poussée, ce qui peut endommager la pompe de propulsion. Dans certains cas, le moteur peut surchauffer par manque d'eau de refroidissement, ce qui peut endommager le moteur. L'eau de refroidissement est alimen-

Fonctionnement

tée vers le moteur par la pompe de propulsion.

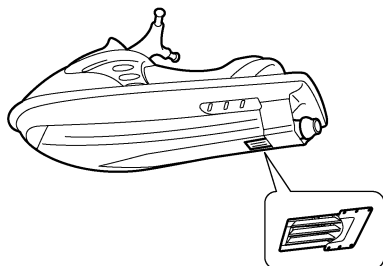

FJU32661

Cordon du coupe-circuit du moteur

Vérifiez que le cordon du coupe-circuit n'est pas élimé ou cassé. Si tel est le cas, remplacez-le. **AVERTISSEMENT! N'essayez jamais de réparer le cordon du coupe-circuit de sécurité ou de le nouer à quoi que ce soit. Le cordon du coupe-circuit risquerait de ne pas se libérer si le pilote tombe à l'eau, laissant le scooter nautique évoluer, risquant de provoquer un accident.** [FWJ01220]

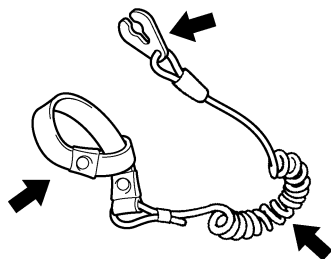

FJU32671

Contacteurs

FCJ00410

ATTENTION

Lors de la vérification des contacteurs, ne laissez pas tourner le moteur pendant plus de 15 secondes sur la terre ferme sans ajouter de l'eau car cela pourrait entraîner sa surchauffe.

Vérifiez le fonctionnement du contacteur de démarrage et d'arrêt du moteur, ainsi que du coupe-circuit de sécurité du moteur.

Appuyez sur le contacteur de démarrage pour démarrer le moteur. Dès que le moteur commence à tourner, appuyez sur le bouton d'arrêt du moteur pour vérifier que le moteur s'arrête immédiatement. Redémarrez le moteur, puis tirez sur le cordon de coupe-circuit de sécurité pour détacher l'agrafe du coupe-circuit de sécurité afin de vérifier que le moteur s'arrête immédiatement. (Voir pages 26 à 27 pour plus d'informations sur le fonctionnement correct du contacteur de démarrage, du contacteur d'arrêt du moteur et du coupe-circuit du moteur.)

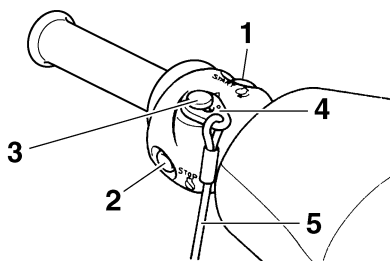

- 1 Contacteur de démarrage
- 2 Contacteur d'arrêt du moteur
- 3 Coupe-circuit de sécurité
- 4 Agrafe
- 5 Cordon du coupe-circuit du moteur

FJU32680

Sortie témoin d'eau de refroidissement

Vérifiez que de l'eau s'écoule de la sortie témoin d'eau de refroidissement lorsque le moteur tourne et que le scooter nautique est à

l'eau. (Cf. page 27 pour de plus amples informations.)

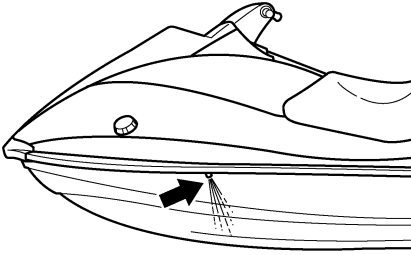

FJU32711

Centre d'affichage multifonction

Vérifiez le bon fonctionnement du centre d'affichage multifonction lorsque le scooter nautique est sur l'eau. (Cf. page 33 pour plus d'informations sur le fonctionnement du centre d'affichage multifonction.)

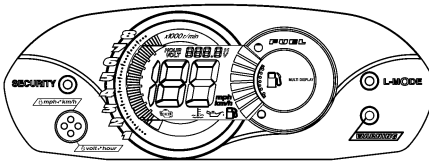

FJU32742

Opération

FWJ00510

AVERTISSEMENT

Avant d'utiliser le scooter nautique, familiarisez-vous avec toutes les commandes. Consultez un concessionnaire Yamaha en cas d'incompréhension relative à une commande ou une fonction. La connaissance insuffisante des commandes peut provoquer un accident ou vous empêcher d'éviter un accident.

FCJ00460

ATTENTION

Vérifiez que les bouchons de vidange de poupe sont correctement serrés avant de mettre le scooter nautique à l'eau.

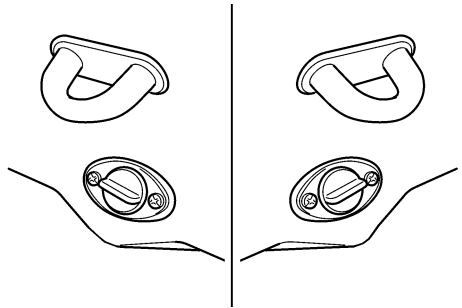

FJU32782

Rodage du moteur

FCJ00430

ATTENTION

Si vous ne respectez pas scrupuleusement la procédure de rodage, vous risquez de raccourcir la durée de vie du moteur ou même d'endommager gravement son fonctionnement.

La période de rodage du moteur est essentielle pour permettre aux divers composants du moteur de s'user et de se façonner jusqu'à atteindre le jeu libre correct. Ce rodage per-

Fonctionnement

met d'obtenir les performances correctes et augmente la longévité des composants.

REMARQUE:

N'oubliez pas de contrôler le niveau d'huile moteur avant d'utiliser le scooter nautique pour la première fois. (Voir page 44 pour les procédures de vérification de l'huile moteur.)

- (1) Mettez le scooter nautique à l'eau et démarrez le moteur. (Voir page 51 pour les procédures de démarrage du moteur.)
- (2) Pendant les 5 premières minutes, faites tourner le moteur à régime embrayé uniquement. Pendant les 30 minutes suivantes, maintenez le régime moteur sous les 5000 tr/min. Pendant l'heure suivante, maintenez-le sous les 6500 tr/min.
- (3) Continuez ensuite à utiliser le scooter nautique de manière normale.

FJU32812

Mise à l'eau du scooter nautique

Lors de la mise à l'eau du scooter nautique, vérifiez qu'aucun obstacle ne se trouve autour de vous.

S'il y a des vagues, quelqu'un doit veiller à ce que le scooter nautique ne soit pas repoussé contre la remorque après la mise à l'eau du scooter nautique.

● Pour VX Deluxe/VX Cruiser :

Utilisez le transmetteur de commande à distance pour sélectionner le mode déverrouillé. (Cf. page 30 pour de plus amples informations sur les procédures de sélection des modes verrouillé et déverrouillé du système de sécurité Yamaha.)

Une fois le scooter nautique dans l'eau, démarrez le moteur. Enclenchez la marche arrière et faites lentement reculer le scooter nautique.

● Pour VX :

Une fois le scooter nautique dans l'eau, tournez-le de manière à ce que la proue soit orientée dans la direction où vous souhai-

tez aller. Démarrez le moteur, puis éloignez-vous lentement de l'aire de mise à l'eau.

FJU32852

Démarrage du moteur

- (1) Si le mode verrouillé du système de sécurité Yamaha est sélectionné (pour VX Deluxe/VX Cruiser), utilisez le transmetteur de commande à distance pour sélectionner le mode déverrouillé. (Cf. page 31 pour de plus amples informations sur les procédures de sélection des modes verrouillé et déverrouillé du système de sécurité Yamaha.)
- (2) Mettez le scooter nautique à l'eau dans une zone ne contenant ni algues ni débris et d'une profondeur d'au moins 60 cm (2 ft) sous le fond du scooter. **ATTENTION: Ne naviguez jamais dans des eaux de moins de 60 cm (2 ft) de profondeur à partir du fond de la coque car la tuyère pourrait aspirer des cailloux et du sable qui risqueraient d'endommager la turbine ou de provoquer la surchauffe du moteur.** [FCJ00471]

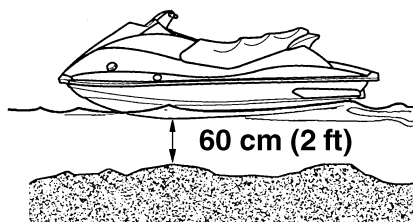

- (3) Attachez le cordon du coupe-circuit à votre poignet gauche et placez l'agrafe dans le coupe-circuit du moteur. Il est impossible de démarrer le moteur si l'agrafe du coupe-circuit de sécurité n'est pas à sa place dans le coupe-circuit. **AVERTISSEMENT! Vérifiez que le cor-**

don du coupe-circuit de sécurité est correctement fixé. S'il n'est pas fixé correctement, il ne pourra pas se libérer si le pilote tombe à l'eau et le scooter nautique continuera donc à évoluer, risquant de provoquer un accident. [FWJ00581]

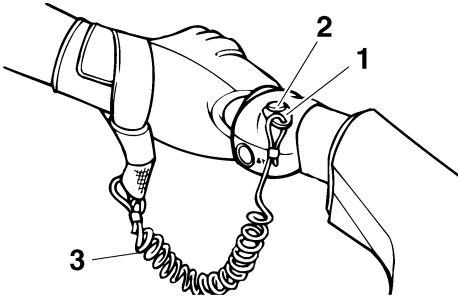

- 1 Agrafe
- 2 Coupe-circuit de sécurité
- 3 Cordon du coupe-circuit du moteur

- (4) Appuyez sur le contacteur de démarrage (bouton vert), puis relâchez-le dès que le moteur commence à tourner. Si le moteur ne démarre pas dans un délai de 5 secondes, relâchez le contacteur de démarrage, attendez 15 secondes, puis réessayez. Le moteur ne démarrera pas si le levier d'accélération est engagé. **ATTENTION: N'appuyez jamais sur le contacteur de démarrage lorsque le moteur tourne. N'actionnez pas le contacteur de démarrage pendant plus de 5 secondes, sinon la batterie se déchargera et le moteur ne démar-**

ra pas. Le démarreur peut également être endommagé. [FCJ01040]

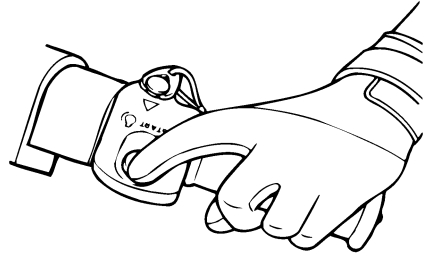

FJU32861

Arrêt du moteur

Pour arrêter le moteur, relâchez le levier d'accélération, appuyez ensuite sur le bouton d'arrêt du moteur (bouton rouge). **AVERTISSEMENT! Vous avez besoin de propulsion pour pouvoir manœuvrer. Si vous coupez le moteur, vous risquez de heurter un obstacle que vous tentez d'éviter. Toute collision peut provoquer de graves blessures, voire la mort.** [FWJ00601]

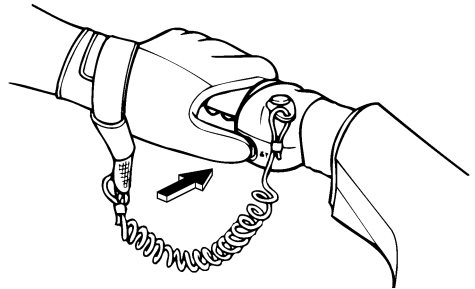

FJU37181

Passage des vitesses (pour VX Deluxe/VX Cruiser)

FWJ01230

! AVERTISSEMENT

- N'utilisez pas la marche arrière pour ralentir ou arrêter le scooter nautique car vous pourriez perdre le contrôle, être éjecté ou être projeté contre le guidon.

Fonctionnement

- Vérifiez qu'il n'y a ni obstacles ni personnes derrière vous avant d'enclencher la marche arrière.
- Ne touchez pas l'inverseur au moment où vous actionnez le levier d'inversion car vous risqueriez de vous pincer.

tion non autorisée par des enfants ou d'autres personnes. (Cf. page 30 pour de plus amples informations sur les procédures de sélection des modes verrouillé et déverrouillé du système de sécurité Yamaha.)

Pour enclencher la marche arrière :

- (1) Relâchez le levier d'accélération et laissez le moteur revenir au ralenti.
- (2) Tirez le levier d'inversion vers vous.

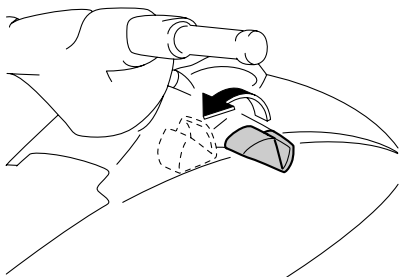

Pour enclencher la marche avant :

- (1) Relâchez le levier d'accélération et laissez le moteur revenir au ralenti.
- (2) Poussez le levier d'inversion vers l'avant.

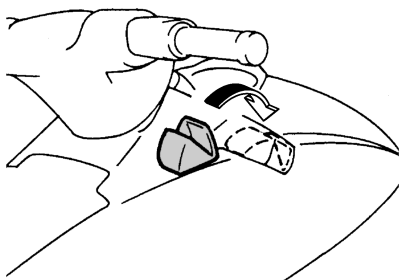

FJU32892

Quitter le scooter nautique

Si vous quittez le scooter nautique, sélectionnez le mode verrouillé du système de sécurité Yamaha (pour VX Deluxe/VX Cruiser) et retirez le cordon du coupe-circuit pour réduire les risques de démarrage accidentel ou d'utilisa-

FJU32901

Utilisation de votre scooter nautique

FJU32961

Apprendre à connaître votre scooter nautique

L'utilisation de votre scooter nautique requiert des compétences que vous ne pourrez acquérir que par une certaine période d'apprentissage. Prenez le temps d'approfondir les techniques de base avant de tenter des manœuvres plus délicates.

L'utilisation d'un scooter nautique peut être une activité extrêmement agréable, qui vous procurera de nombreuses heures de plaisir. Toutefois, il est essentiel que vous vous familiarisiez avec son fonctionnement pour acquérir le niveau de compétence nécessaire pour assurer une navigation en toute sécurité. Avant d'utiliser ce scooter nautique, lisez le présent Manuel de l'utilisateur, le guide de conseils pratiques de pilotage, la fiche d'instructions de pilotage et toutes les étiquettes d'avertissement et de mise en garde présentes sur le scooter nautique. Accordez une attention toute particulière aux informations de sécurité présentées à la page 9. Ces informations devraient vous permettre de mieux comprendre le scooter nautique et son fonctionnement.

N'oubliez pas : ce scooter nautique est conçu pour le transport du pilote et de 2 passagers. Ne dépassez jamais la charge maximale et ne permettez jamais à plus de 3 personnes d'embarquer en même temps dans le scooter nautique (ou 2 personnes si un skieur nautique est remorqué).

Charge maximale :
240 kg (530 lb)
La charge est le poids total du chargement, du pilote et des passagers.

FJU33001

Apprendre à utiliser le scooter nautique

Avant d'utiliser le scooter, effectuez toujours les contrôles préalables mentionnés à la page 42. Les quelques instants que vous passerez à contrôler votre scooter sont un investissement précieux en termes de sécurité et de fiabilité.

Prenez connaissance de tous les règlements locaux avant d'utiliser votre scooter.

Pilotez de manière défensive, à vitesse contrôlée, et conservez une distance de sécurité par rapport aux personnes, objets et autres véhicules nautiques. Pour vous exercer, choisissez une zone bien dégagée, où la visibilité est bonne et le trafic nautique peu important.

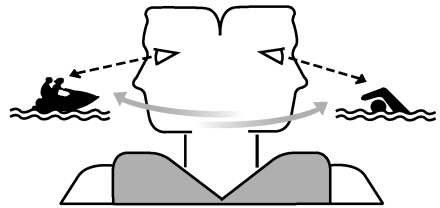

Utilisez le système d'apprentissage par jumelage : ayez toujours quelqu'un à proximité de vous. Contrôlez en permanence la présence de personnes, d'objets et d'autres véhicules nautiques. Méfiez-vous des conditions qui limitent votre visibilité ou gênent votre vision des autres.

Attachez le cordon du coupe-circuit de sécurité à votre poignet gauche et maintenez-le dégagé du guidon de manière à ce que le moteur se coupe automatiquement en cas de chute.

Portez un vêtement de flottaison individuel (VFI). Toutes les personnes utilisant le scooter doivent porter un VFI agréé par les autori-

Fonctionnement

tés compétentes et adapté à l'utilisation avec un scooter nautique individuel.

Portez des vêtements de protection. Vous risquez de graves blessures internes en cas de pénétration forcée d'eau dans les cavités du corps à la suite d'une chute dans l'eau ou si vous vous trouvez trop près de la tuyère de poussée. Un maillot de bain normal n'offre aucune protection contre la pénétration forcée d'eau dans le rectum ou le vagin. Tous les utilisateurs doivent porter un pantalon de combinaison de plongée ou un vêtement offrant un degré de protection équivalent.

Il peut s'agir de vêtements taillés dans un tissu épais, à la trame serrée, solides et étroitement ajustés, comme le denim, mais en aucun cas du spandex ou autre tissu similaire tel que celui utilisé dans les culottes de cyclistes. Une combinaison de plongée peut également protéger contre l'hypothermie (baisse anormale de la température corporelle) et les abrasions.

Il est recommandé de porter des chaussures et des gants.

Il est recommandé de porter des protections oculaires pour protéger les yeux du vent, de l'eau et de l'éblouissement lorsque vous pilotez votre scooter nautique. Il existe des sangles de fixation pour protections oculaires qui leur permettent de flotter au cas où elles tomberaient à l'eau.

Tenez fermement le guidon et gardez les deux pieds sur le fond du repose-pieds. Ne tentez pas de naviguer avec des passagers avant d'avoir acquis la parfaite maîtrise de votre scooter.

FJU33061

Navigation avec des passagers

FWJ00541

AVERTISSEMENT

- **Ne mettez jamais les gaz lorsque quelqu'un se trouve à l'arrière du scoo-**

ter nautique. Coupez le moteur ou laissez-le tourner au ralenti. L'eau et les débris éjectés par la tuyère de poussée peuvent provoquer de graves blessures. Les passagers ne doivent pas tenter de monter à bord du scooter nautique lorsque le pilote met les gaz.

- **Lorsque vous transportez des passagers, vérifiez qu'ils se tiennent fermement et ont les pieds bien posés sur la surface du repose-pieds avant de commencer à accélérer.**

Lorsque 2 ou 3 personnes (y compris le pilote) sont à bord, le scooter se comporte différemment et n'est pas aussi facile à manœuvrer, de sorte que son pilotage demande un degré de compétence plus élevé. Avant de se risquer à prendre des passagers, le pilote doit s'exercer à naviguer seul sur le scooter nautique suffisamment longtemps pour acquérir les compétences nécessaires.

Les passagers doivent toujours porter un VFI agréé par les autorités compétentes et un pantalon de combinaison de plongée ou un vêtement équivalent.

Ne prenez pas d'enfants à bord si leurs pieds ne peuvent pas atteindre le fond du repose-pieds. Les passagers doivent se tenir fermement soit à la personne assise devant eux, soit aux poignées latérales prévues à cet effet, et garder les pieds sur le fond du repose-pieds. N'autorisez jamais un passager à se placer devant le pilote.

Lorsque vous tractez un skieur nautique, l'observateur doit être assis tourné vers l'arrière et se maintenir des deux mains à la poignée. L'observateur doit toujours être assis à califourchon sur le siège et poser fermement les deux pieds sur le fond du repose-pieds de manière à garantir son équilibre. Suivez tous les règlements locaux en matière de ski nau-

tique, tels que les drapeaux indiquant un skieur à l'eau, l'observateur assis tourné vers l'arrière, et autres.

FJU33081

Démarrer le scooter nautique

FWJ00711

AVERTISSEMENT

Pour éviter les collisions :

- Contrôlez en permanence la présence de personnes, d'objets et d'autres véhicules nautiques. Méfiez-vous des conditions qui limitent votre visibilité ou gênent votre vision des autres.
- Pilotez de manière défensive, à vitesse contrôlée, et conservez une distance de sécurité par rapport aux personnes, objets et autres véhicules nautiques.
- Ne suivez jamais directement un scooter nautique ou d'autres embarcations. Ne passez pas à proximité de personnes pour les éblouir. Évitez les virages brusques ou toute manœuvre qui empêcherait les autres de vous éviter facilement ou de savoir où vous allez. Évitez les zones contenant des objets immergés ou les zones d'eau peu profonde.
- Réagissez à temps pour éviter les collisions. Rappelez-vous que les scooters nautiques et autres embarcations n'ont pas de freins. Ne relâchez pas le levier d'accélération lorsque vous essayez

d'éviter des objets ; vous avez besoin de propulsion pour pouvoir manœuvrer.

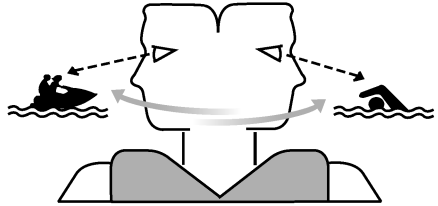

FJU33092

Embarquement et démarrage en eaux peu profondes

- (1) Mettez le scooter nautique à l'eau dans une zone ne contenant ni algues ni débris et d'une profondeur d'au moins 60 cm (2 ft) sous le fond du scooter. **ATTENTION: Ne naviguez jamais dans des eaux de moins de 60 cm (2 ft) de profondeur à partir du fond de la coque car la tuyère pourrait aspirer des cailloux et du sable qui risqueraient d'endommager la turbine ou de provoquer la surchauffe du moteur.** [FCJ00471]

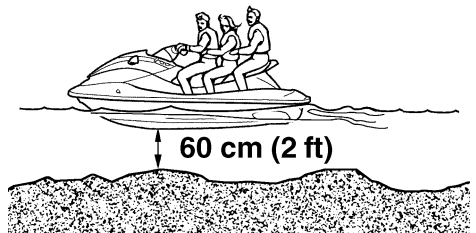

- (2) Embarquez à bord du scooter par le côté ou l'arrière.
- (3) Attachez le cordon du coupe-circuit à votre poignet gauche et mettez l'agrafe en place dans le coupe-circuit du moteur.

Fonctionnement

- (4) Saisissez le guidon à deux mains, placez les deux pieds sur la surface du repose-pieds, démarrez le moteur et regardez bien dans toutes les directions avant de partir.

FJU33111

Embarquement et démarrage à partir d'un ponton

- (1) Embarquez à bord du scooter par le côté.
- (2) Attachez le cordon du coupe-circuit à votre poignet gauche et mettez l'agrafe en place dans le coupe-circuit du moteur.
- (3) Écartez le scooter nautique du ponton, saisissez le guidon à deux mains, placez les deux pieds sur la surface du repose-pieds, démarrez le moteur et regardez bien dans toutes les directions avant de partir.

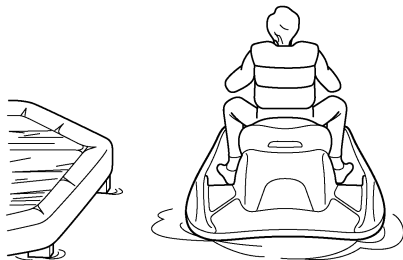

FJU36081

Embarquement et démarrage en eau profonde

FWJ01111

AVERTISSEMENT

Le pilote et tous les passagers éventuels doivent s'entraîner à remonter sur le scooter nautique lorsqu'ils sont dans des eaux peu profondes avant d'embarquer pour des eaux plus profondes. Une personne n'ayant pas réussi à remonter à bord du scooter nautique après plusieurs tentatives peut se fatiguer et souffrir

d'hypothermie ; le risque de blessure et de noyade est par conséquent augmenté.

L'embarquement en eau profonde nécessite plus de compétences. Le pilote et les passagers doivent pratiquer l'embarquement en eau peu profonde avant de piloter en eau profonde.

FJU35231

Embarquement seul

- (1) Nagez jusqu'à l'arrière du scooter nautique et placez les deux mains sur la plateforme d'embarquement, soulevez-vous et saisissez le guidon avec une main.

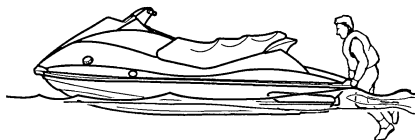

- (2) Soulevez-vous jusqu'à pouvoir vous agencouiller sur la plate-forme puis avancez jusqu'au siège et asseyez-vous à califourchon.

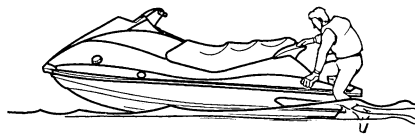

- (3) Attachez le cordon du coupe-circuit à votre poignet gauche et mettez l'agrafe en place dans le coupe-circuit du moteur.

- (4) Saisissez le guidon à deux mains, placez les deux pieds sur la surface du repose-pieds, démarrez le moteur et regardez bien dans toutes les directions avant de partir.



REMARQUE:

Si votre scooter nautique est équipé d'une marche de rembarquement (pour VX Cruiser), vous pouvez l'abaisser pour faciliter le rembarquement. La marche se replace automatiquement dans sa position initiale une fois l'embarquement terminé.

FJU33164

Embarquement avec des passagers

FWJ00660

AVERTISSEMENT

De graves blessures internes peuvent se produire en cas de pénétration forcée d'eau dans les cavités corporelles des personnes qui se trouvent trop près de la tuyère de poussée. Ne mettez pas les gaz avant que les passagers ne soient assis, les pieds bien posés sur le repose-pied du plancher et qu'ils se tiennent fermement à la personne assise devant eux ou à la poignée fournie.

REMARQUE:

Plus le poids total du pilote et des passagers est élevé, plus il est difficile de garder le scooter nautique en équilibre. N'utilisez pas le

scooter nautique si le poids total dépasse 240 kg (530 lb) toute charge comprise.

- (1) Montez à bord de la manière décrite dans la section précédente et installez-vous à califourchon sur le siège.

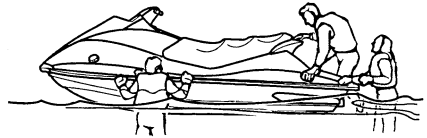

- (2) Attachez le cordon du coupe-circuit à votre poignet gauche et placez l'agrafe dans le coupe-circuit du moteur.
- (3) Demandez aux passagers de nager jusqu'à l'arrière du scooter nautique.

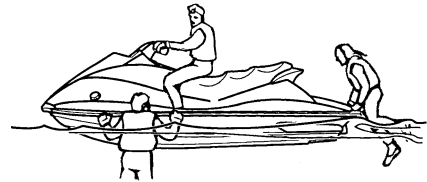

- (4) Faites monter un passager à bord et faites-le s'asseoir à califourchon sur le siège. Procédez de même pour le deuxième passager, le cas échéant. Lorsqu'un passager monte à bord, le pi-

Fonctionnement

lote et les passagers doivent essayer d'équilibrer le scooter nautique.



et asseyez-vous à califourchon pour équilibrer le scooter nautique.

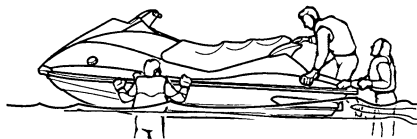

- (5) Vérifiez que les passagers posent bien les pieds sur le repose-pieds du plancher et qu'ils se tiennent fermement à la personne assise devant eux ou à la poignée. N'autorisez jamais un passager à se placer devant le pilote.



- (2) Faites monter le passager sur la plate-forme d'embarquement en position agenouillée, puis avancer jusqu'au siège et s'asseoir à califourchon pour équilibrer le scooter nautique.
- (3) Attachez le cordon du coupe-circuit à votre poignet gauche et placez l'agrafe dans le coupe-circuit du moteur.
- (4) Démarrez le moteur et laissez-le tourner au ralenti.
- (5) Faites monter le deuxième passager sur la plate-forme d'embarquement en position agenouillée, puis se glisser vers le siège tandis que le scooter nautique accélère.

- (6) Démarrez le moteur, regardez dans toutes les directions, puis accélérez jusqu'à atteindre la vitesse de plané.

A bord lorsqu'il est difficile de garder le scooter nautique en équilibre à l'arrêt :

- (1) Pendant que les passagers stabilisent le scooter nautique, soulevez-vous sur la plate-forme d'embarquement en position agenouillée, puis avancez jusqu'au siège



- (6) Augmentez progressivement la vitesse pour équilibrer le scooter nautique.



FJU33231

Scooter nautique chaviré

FWJ00671

AVERTISSEMENT

Un redressement mal effectué peut provoquer des blessures.

- N'oubliez pas de couper le moteur en tirant sur le cordon du coupe-circuit de sécurité pour détacher l'agrafe du coupe-circuit du moteur.
- Ne mettez pas les mains dans la grille d'admission.

Si le scooter nautique chavire, redressez-le immédiatement.

Suivez scrupuleusement la procédure ci-dessous pour éviter tout risque de blessure ou de dommage au scooter nautique.

- (1) Enlevez l'agrafe du coupe-circuit du moteur.
- (2) Nagez jusqu'à l'arrière du scooter nautique. Pour redresser le scooter nautique, saisissez la plaque de niveau de la main gauche tout en appuyant sur le plat-bord avec la main ou le pied droit.

Si le côté bâbord (gauche) du scooter nautique chaviré pointe vers le haut, poussez le plat-bord vers le bas de façon à abaisser le côté bâbord (gauche) avant de tourner le scooter nautique dans le

sens des aiguilles d'une montre. **ATTENTION: Ne faites pas pivoter le scooter nautique dans le sens inverse des aiguilles d'une montre, sinon de l'eau pourrait s'infiltrer dans le moteur, ce qui risque de provoquer de graves dommages.** [FCJ00541]



- (3) Pour évacuer correctement toute l'eau du compartiment moteur, démarrez le moteur et pilotez le scooter nautique aussi droit que possible et au-dessus de la vitesse de plané pendant au moins 2 minutes. (Si le moteur ne démarre pas, voir "Remorquage du scooter nautique" à la page 86 ou "Scooter nautique immergé" à la page 86.) **ATTENTION: Attendez au moins 1 minute après le redémarrage du moteur pour piloter le scooter à plein régime. Un excédent d'eau dans le compartiment moteur peut être projeté dans le moteur, ce qui risque de**

Fonctionnement

provoquer de graves dommages.

[FCJ00551]

FJU33251

Faire virer le scooter nautique

FWJ00770

AVERTISSEMENT

- Ne relâchez pas le levier d'accélération lorsque vous essayez d'éviter des objets — vous avez besoin de propulsion pour pouvoir manœuvrer. Toute collision peut provoquer de graves blessures, voire la mort.
- Lorsque vous naviguez à vitesse élevée, effectuez des virages progressifs ou ralentissez avant de virer. Des virages serrés à vitesse élevée peuvent faire déraeper le véhicule nautique ou lui faire faire un tête-à-queue, jetant le pilote et les passagers par-dessus bord, et donc provoquer des blessures.

La direction est commandée par la combinaison de la position du guidon et de la quantité de poussée.

L'eau aspirée par la grille d'admission est mise sous pression par la turbine dans la pompe de propulsion. L'eau sous pression rejetée par la pompe dans la tuyère de poussée crée la poussée qui dirige le scooter nautique. Plus le régime du moteur est élevé, plus la poussée est forte.

C'est la quantité de poussée, associée à la position du guidon, qui détermine l'angle de virage.

- A. Plus vous donnez de gaz, plus la poussée est importante et plus le scooter nautique peut virer court.

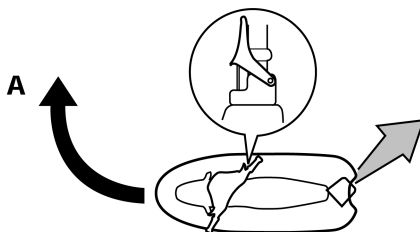

- B. Moins vous donnez de gaz, plus la poussée est faible et plus les virages seront progressifs.

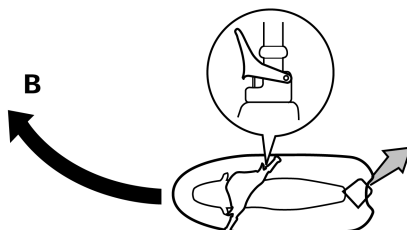

- C. Si vous relâchez complètement le levier d'accélération, vous ne produirez plus qu'une poussée minimum. Si vous naviguez à des vitesses supérieures au régime embrayé, vous perdrez rapidement toute manœuvrabilité dès que vous aurez coupé les gaz. Vous conserverez une certaine possibilité de virer immédiatement après avoir relâché le levier d'accélération, mais dès que le moteur aura ralenti, le scooter nautique cessera de répondre aux mouvements du guidon

jusqu'à ce que vous remettiez les gaz ou atteigniez un régime embrayé.

Au régime embrayé, il est possible de faire virer le scooter nautique progressivement, à l'aide du guidon, en n'utilisant que la quantité de poussée disponible au ralenti.

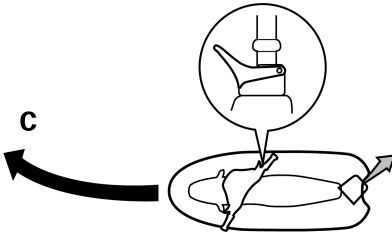

- D. Si le moteur est coupé en cours de navigation, toute poussée est supprimée. Le scooter nautique continuera tout droit même si vous tournez le guidon.

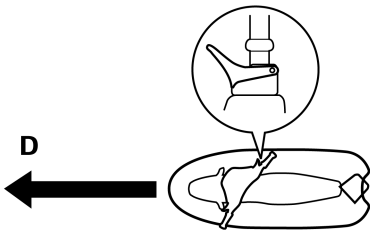

Vous avez besoin de propulsion pour pouvoir manœuvrer.

Ce modèle est équipé du système Yamaha de gestion du moteur (YEMS) qui comprend un système de contrôle de la direction après coupure des gaz (OTS - Off-Throttle Steering System). Ce système s'activera si vous essayez, en vitesse de plané, de diriger le scooter nautique une fois le levier d'accélération relâché (voir condition C susmentionnée).

Le système de contrôle de la direction après coupure des gaz (OTS) facilite la prise de virages en continuant à fournir de la poussée pendant la décélération du scooter nautique. Vous pouvez toutefois tourner plus court si vous donnez des gaz tout en tournant le guidon. Le système OTS ne fonctionne pas lorsque le scooter n'atteint pas une vitesse de plané ou lorsque son moteur est coupé. Dès que le moteur ralentit, le scooter nautique ne répond plus aux mouvements du guidon jusqu'à ce que vous remettiez des gaz ou atteigniez un régime embrayé.

FJU33280

Arrêter le scooter nautique

Ce scooter nautique n'est pas équipé d'un système de freinage séparé. Il s'arrête sous l'effet de la résistance de l'eau une fois que le levier d'accélération a été relâché. Lorsqu'il est à vitesse maximum, le scooter nautique s'immobilise en plus ou moins 100 m (330 ft) après relâchement de la manette des gaz et arrêt du moteur, bien que cette distance puisse varier en fonction de nombreux facteurs tels que le poids total, les conditions de la surface de l'eau et la direction du vent.

Le scooter nautique ralentit dès que le levier d'accélération est relâché mais continue sur sa lancée pendant un certain temps avant de s'immobiliser. Si vous n'êtes pas sûr de pouvoir vous arrêter à temps avant de heurter un

Fonctionnement

obstacle, remettez les gaz et virez dans une autre direction.

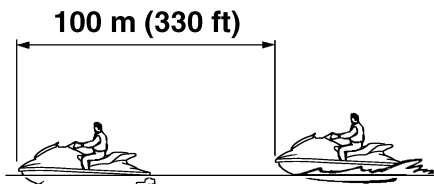

FWJ00730

AVERTISSEMENT

- **Prévoyez une distance d'arrêt suffisante.**
- **Réagissez à temps pour éviter les collisions. Rappelez-vous que les scooters nautiques et autres embarcations n'ont pas de freins.**
- **Pilotez de manière défensive, à vitesse de sécurité, et conservez une distance de sécurité par rapport aux personnes, objets et autres véhicules nautiques, de manière à avoir le temps de vous arrêter.**
- **Ne coupez pas le moteur lorsque vous ralentissez, au cas où vous auriez besoin de la puissance du moteur pour éviter un bateau ou un autre obstacle sur votre route.**
- **Pour VX Deluxe/VX Cruiser : N'utilisez pas la marche arrière pour ralentir ou arrêter le scooter nautique car vous pourriez perdre le contrôle, être éjecté ou être projeté contre le guidon.**

FJU35961

Échouer le scooter nautique

- (1) Vérifiez qu'aucune embarcation, aucun nageur ou obstacle ne se trouve à proximité de la plage. Relâchez la levier d'accélération à environ 100 m (330 ft) de la

zone où vous souhaitez échouer le scooter nautique.

- (2) Approchez lentement de la plage et arrêtez le moteur avant d'atteindre la terre ferme.

Rappelez-vous que vous avez besoin de propulsion pour pouvoir manœuvrer.

- (3) Descendez du scooter nautique et tirez-le sur la plage. **ATTENTION: Des petits cailloux, des algues, du sable et d'autres débris peuvent être aspirés dans l'entrée de la tuyère et altérer ou endommager la turbine. Coupez toujours le moteur et descendez du scooter nautique avant d'accoster.** [FCJ00491]

FJU36060

Accoster le scooter nautique

- (1) Vérifiez qu'aucune embarcation, aucun nageur ou obstacle ne se trouve à proximité du scooter nautique. Réduisez la vitesse à environ 100 m (330 ft) du ponton.
- (2) Approchez lentement du ponton et arrêtez le moteur juste avant de vous placer le long de ce dernier.

FJU33321

Marche arrière sur voies navigables (pour VX Deluxe/VX Cruiser)

Vous pouvez utiliser la marche arrière pour effectuer des manœuvres à faible vitesse ainsi que dans des zones où il est impossible de faire demi-tour.

Une fois le moteur au ralenti, passez en marche arrière et augmentez progressivement le régime du moteur. Vérifiez qu'il n'y a ni obsta-

cles ni personnes derrière vous avant d'enclencher la marche arrière.

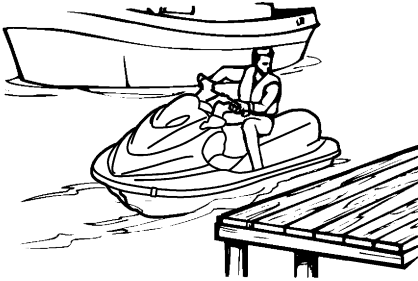

FJU37190

Utilisation dans des zones pleines d'algues

Évitez toujours de conduire votre scooter dans des zones à forte concentration d'algues. Si vous ne pouvez éviter de traverser une zone remplie d'algues, faites fonctionner le scooter alternativement à régime moyen et à plein régime. Les algues tendent à s'accumuler davantage à vitesse constante et à régime embrayé. Si des algues obstruent la zone d'admission et provoquent de la cavitation, nettoyez l'entrée de tuyère et la turbine. (Cf. page 84 pour les procédures de nettoyage.)

FJU33382

Entretien après utilisation

Pour garder votre scooter nautique en bon état, sortez-le toujours de l'eau après utilisation et effectuez les opérations suivantes. Si vous laissez le scooter nautique dans l'eau pendant une période prolongée, vous risquez d'accélérer la détérioration de la finition de la coque et des composants de l'unité de propulsion. Les organismes marins et la corrosion sont des facteurs pouvant avoir des répercussions négatives sur la durée de vie de nombreux composants du scooter nautique.

- (1) Sortez le scooter nautique de l'eau.
- (2) Rincez la coque, le guidon et la tuyère à l'eau douce.
- (3) Déposez le siège et contrôlez si il y a de l'eau dans le compartiment moteur. Pour évacuer l'excédent d'eau, enlevez les bouchons de vidange de poupe, puis relevez suffisamment la proue pour permettre à l'eau de la cale de s'écouler.

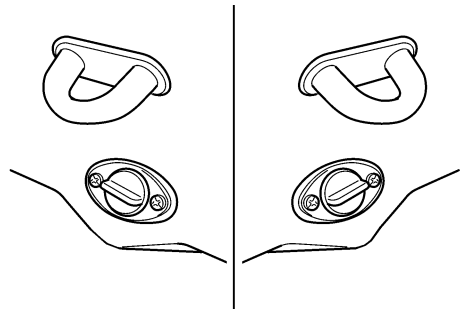

REMARQUE:

Le scooter nautique est équipé d'un système de vidange automatique du fond de cale qui évacue l'eau du compartiment moteur pendant la navigation. Il restera toutefois toujours un peu d'eau ; pour l'évacuer, enlevez les bouchons de vidange de poupe. (Cf. page 46 pour les procédures de vidange de la cale.)

Fonctionnement

- (4) Placez le scooter nautique à l'horizontale.
- (5) Rincez le système de refroidissement pour empêcher toute obstruction par le sel, le sable ou la saleté. (Cf. page 66 pour les procédures de rinçage.)
- (6) Si le scooter nautique doit rester entreposé pour une semaine ou plus, lubrifiez les composants internes du moteur pour empêcher la corrosion. (Cf. page 67 pour les procédures de lubrification.)
- (7) Rincez le moteur et le compartiment moteur avec une petite quantité d'eau.
ATTENTION: N'utilisez pas de haute pression pour rincer le moteur ou son compartiment car vous pourriez provoquer de graves dommages au moteur. [FCJ00571]
- (8) Essuyez le moteur et le compartiment moteur à l'aide d'un chiffon propre et sec (répétez l'étape 3 si nécessaire).
- (9) Essuyez la coque, le guidon et l'unité de propulsion avec un chiffon propre et sec.
- (10) Vaporisez un antirouille sur les parties métalliques pour réduire le risque de corrosion.
- (11) Laissez sécher le compartiment moteur complètement avant de replacer le siège.

FJU33452

Transport

Avant de placer le scooter nautique sur une remorque et de le transporter, veillez à mettre le levier d'inversion en position de marche avant (pour VX Deluxe/VX Cruiser). Lorsque vous transportez le scooter nautique sur une remorque, fixez le matériel d'arrimage à la remorque en utilisant l'œil de proue et les yeux de poupe. **ATTENTION: N'attachez pas de câbles ou de matériel d'arrimage à d'autres parties du scooter nautique que l'œil de proue et les yeux de poupe pour arrimer le scooter nautique à la remorque.** Dans le cas contraire, le scooter nautique pourrait être endommagé. Entourez les câbles ou le matériel d'arrimage de serviettes ou de chiffons à chaque point de contact avec la coque du scooter nautique pour éviter de la griffer ou de l'endommager. Ne transportez pas le scooter nautique avec le levier d'inversion en position de marche arrière. Sinon, l'inverseur pourrait heurter un obstacle et entraîner des dommages (pour VX Deluxe/VX Cruiser).

[FCJ00622]

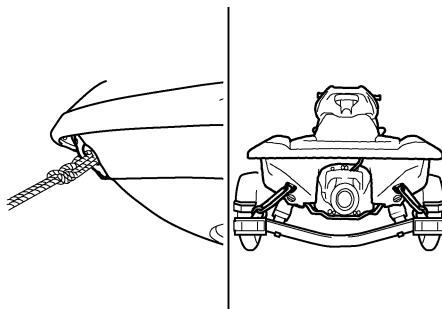

FJU33490

Entreposage

FWJ00330

AVERTISSEMENT

Posez toujours le scooter nautique horizontalement lors de son entreposage afin d'éviter tout écoulement de carburant dans le moteur ou dans le compartiment moteur. Sinon, vous risquez de provoquer un incendie.

L'entreposage pour de longues périodes, par exemple l'entreposage d'hiver, exige un entretien préventif pour éviter tout risque de détérioration. Il est conseillé de faire entretenir le scooter nautique par un concessionnaire Yamaha avant l'entreposage. Toutefois, les procédures suivantes peuvent être effectuées par le propriétaire.

FJU33544

Rinçage du système de refroidissement

Le rinçage du système de refroidissement est essentiel pour empêcher toute obstruction par le sel, le sable ou la saleté.

- (1) Placez le scooter nautique à l'horizontale.
- (2) Déposez le siège. (Cf. page 24 pour les procédures de dépose et d'installation du siège.)
- (3) Déposez le capuchon du connecteur du flexible de rinçage, puis insérez l'adaptateur de tuyau d'arrosage dans le connecteur

du flexible de rinçage et vissez-le jusqu'à ce qu'il soit fermement serré.

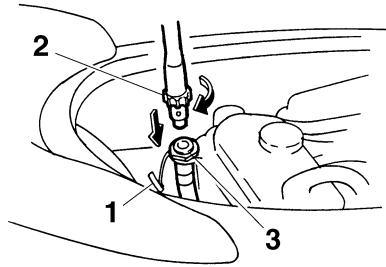

- 1 Bouchon du connecteur du flexible de rinçage
 - 2 Adaptateur de tuyau d'arrosage
 - 3 Connecteur du flexible de rinçage
- (4) Raccordez l'adaptateur de tuyau d'arrosage à un robinet à l'aide d'un tuyau d'arrosage.

REMARQUE:

Le tuyau d'arrosage n'est pas fourni.

- (5) Démarrez le moteur, puis ouvrez immédiatement l'eau et attendez jusqu'à ce que l'eau s'écoule régulièrement de la tuyère de poussée. **ATTENTION: Ne laissez pas tourner le moteur pendant plus de 15 secondes sans ajouter d'eau ou à plus de 4000 tr/min à terre car cela pourrait entraîner sa surchauffe.** [FCJ01050]

REMARQUE:

Si vous entreposez le scooter nautique pendant une longue période, pendant la période hivernale par exemple, remplissez le réservoir de carburant avec de l'essence fraîche et ajoutez-y du stabilisateur / conditionneur de

Entretien et soins

carburant conformément aux instructions du fabricant avant de démarrer le moteur.

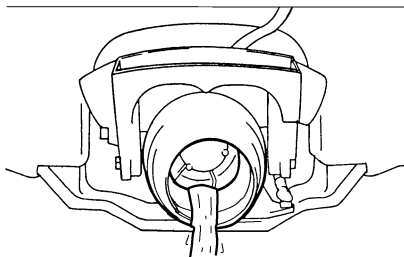

- (2) Dévissez la vis de serrage et débranchez le conduit d'arrivée d'air.

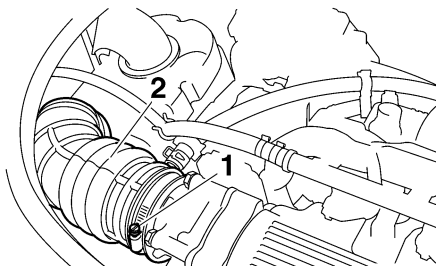

- (6) Faites tourner le moteur au ralenti pendant environ 3 minutes tout en le surveillant. Si le moteur s'arrête pendant l'opération de rinçage, coupez immédiatement l'eau et répétez les étapes ci-dessus. **ATTENTION: N'injectez pas d'eau dans les passages d'eau de refroidissement lorsque le moteur est à l'arrêt. L'eau pourrait refluer dans le moteur via le silencieux et l'endommager gravement.** [FCJ00122]

- 1 Vis de serrage
2 Conduit d'admission d'air

- (3) Pulvérisez de l'antirouille dans l'ouverture d'admission pendant 3 secondes. **AVERTISSEMENT! Ne vaporisez pas d'antirouille inflammable sur les surfaces du moteur tant que celui-ci est chaud. L'aérosol ou les gaz propulseurs pourraient s'enflammer.** [FWJ00261]

- (7) Coupez l'eau et évacuez l'eau résiduelle des passages d'eau de refroidissement en pressant et relâchant alternativement le levier d'accélération pendant 10 à 15 secondes.
- (8) Arrêtez le moteur.
- (9) Retirez l'adaptateur de tuyau d'arrosage et remettez le bouchon du connecteur du flexible de rinçage en place.
- (10) Installez le siège.

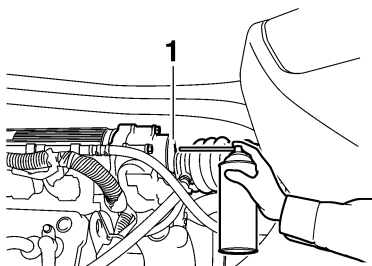

- 1 Ouverture d'admission

- (4) Rebranchez le conduit d'arrivée d'air et serrez la vis de serrage.
- (5) Démarrez le moteur dans un endroit bien aéré et laissez-le tourner au ralenti pendant 15 secondes. **ATTENTION: Ne laissez pas tourner le moteur pendant plus de 15 secondes sans ajouter de l'eau, sinon il pourrait surchauffer.**

FJU33623

Lubrification

- (1) Déposez le siège. (Cf. page 24 pour les procédures de dépose et d'installation du siège.)

[FCJ00562]

- (6) Lubrifiez tous les câbles (câbles d'accélérateur et de direction).

Utilisez un applicateur de graisse marine adéquat pour lubrifier sous pression les câbles et éliminer toute trace d'humidité entre la partie extérieure et la partie intérieure des câbles.

- (7) Lubrifiez les zones du scooter nautique spécifiées à la section "Points de lubrification" à la page 77.

- (8) Installez le siège.

FJU33681

Batterie

Si le scooter nautique ne va pas être utilisé pendant plus d'un mois, déposez la batterie du scooter et entreposez-la dans un endroit frais et sec.

- (1) Débranchez d'abord le câble négatif (-) de la batterie, puis le câble positif (+) et le reniflard, puis déposez la batterie du scooter nautique.
- (2) Nettoyez le boîtier de la batterie à l'eau claire.
- (3) Si les bornes de la batterie sont sales ou corrodées, nettoyez-les avec une brosse métallique.
- (4) Rechargez complètement la batterie.
- (5) Appliquez de la graisse Yamaha Marine Grease ou Yamaha Grease A sur les bornes de la batterie, puis entreposez la batterie dans un endroit frais et sec.
- (6) Vérifiez la batterie au moins une fois tous les 2 mois et rechargez-la complètement si nécessaire. **ATTENTION: Maintenez toujours la batterie chargée. Le stockage d'une batterie déchargée peut l'endommager de façon permanente.**

[FCJ00101]

Pour contrôler l'état de la batterie, vérifiez la densité de l'électrolyte ou mesurez la tension sur les deux bornes de la batterie. Ne rechar-

gez la batterie que si la tension est inférieure à 12 volts.

Densité (pour référence) : 1.28 à 20 °C (68 °F)
--

Il est recommandé de faire vérifier la densité et de recharger la batterie par un concessionnaire Yamaha. Si vous entretenez vous-même la batterie, veillez à lire et respecter les instructions fournies avec le testeur et le chargeur de batterie que vous utilisez.

FJU33731

Nettoyage du scooter nautique

Nettoyez le scooter avant de l'entreposer pour une longue période.

- (1) Rincez la coque, le guidon et la tuyère à l'eau douce.
- (2) Rincez le moteur et le compartiment moteur à l'eau douce. Vidangez toute l'eau et essuyez l'humidité résiduelle à l'aide de chiffons propres et secs. **ATTENTION: N'utilisez pas de jet d'eau haute pression pour rincer le moteur et son compartiment car vous pourriez provoquer de graves dommages au moteur.** [FCJ00111]
- (3) Pulvérisez un antirouille et un lubrifiant sur l'extérieur du moteur.
- (4) Cirez la coque à l'aide d'une cire non abrasive.
- (5) Essuyez tous les éléments en vinyle et en caoutchouc tels que les sièges et les joints du compartiment moteur à l'aide d'un produit de protection pour vinyle.

FJU33762

Entretien et réglages

Un contrôle, un réglage et une lubrification périodiques maintiendront votre scooter nautique dans les meilleures conditions de fonctionnement et de sécurité possibles. La sécurité est une obligation qui incombe au propriétaire du scooter. Une maintenance adéquate doit être assurée pour maintenir les émissions d'échappement et les niveaux sonores dans les limites prévues par les normes. Les principaux points de contrôle, de réglage et de lubrification du scooter nautique sont expliqués dans les pages qui suivent.

Adressez-vous à un concessionnaire Yamaha pour les pièces de rechange d'origine Yamaha et les accessoires conçus pour votre scooter nautique.

Rappelez-vous que les pannes résultant de l'installation de pièces ou d'accessoires qui ne sont pas d'une qualité équivalente aux pièces et accessoires d'origine Yamaha ne sont pas couvertes par la garantie limitée.

L'entretien, le remplacement ou la réparation des dispositifs et système de contrôle des émissions peuvent être assurés par tout technicien ou établissement spécialisé dans la réparation de moteurs marins SI. Les réparations au titre de la garantie, toutefois, doivent être effectuées par un concessionnaire Yamaha agréé.

FWJ00311

AVERTISSEMENT

Veillez à arrêter le moteur lorsque vous effectuez un entretien, sauf indication contraire. Si vous n'êtes pas familiarisé avec l'entretien des scooters nautiques, il est conseillé de confier ce travail à un concessionnaire Yamaha ou à tout autre mécanicien qualifié.

FJU33811

Manuel de l'utilisateur et trousse à outils

Il est conseillé de toujours emporter avec vous le manuel de l'utilisateur et la trousse à outils lorsque vous utilisez le scooter nautique. Pour votre confort, une pochette de rangement du manuel et de la trousse à outils est prévue dans le scooter.

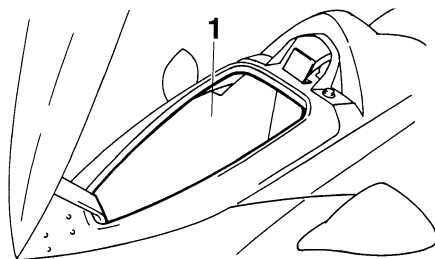

1 Compartiment de rangement

Il est recommandé, pour éviter tout endommagement du manuel et de la trousse par l'eau, de les enfermer dans un sac étanche.

Les conseils d'entretien présentés dans le présent manuel sont destinés à vous fournir, à vous propriétaire, les informations nécessaires pour vous permettre d'effectuer votre propre maintenance préventive et certaines réparations mineures. Les outils de la trousse à outils sont suffisants pour ce faire, mais vous aurez sans doute également besoin

d'une clé dynamométrique pour serrer les écrous et les boulons.

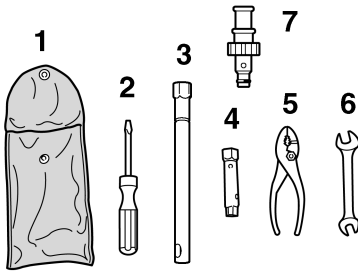

- 1 Trousse à outils
- 2 Tournevis
- 3 Clé polygonale 16 mm
- 4 Clé polygonale 10/12 mm
- 5 Pincés
- 6 Clé à fourche
- 7 Adaptateur de tuyau d'arrosage

Entretien et soins

FJU33821

Tableau d'entretien périodique

Le tableau suivant présente des informations générales concernant la maintenance périodique. Toutefois, il peut s'avérer nécessaire de réaliser une maintenance plus régulière en fonction de vos conditions d'utilisation.

Ce symbole "●" indique un entretien que vous pouvez effectuer vous-même.

Ce symbole "○" indique un travail qui doit être effectué par un concessionnaire Yamaha.

Description	Fonctionnement	Premier entretien			Périodique		Page
		10 heures	50 heures	100 heures	100 heures	200 heures	
			6 mois	12 mois	12 mois	24 mois	
Bougies	Inspecter, nettoyer, régler	●/○		●/○	●/○		75
Points de lubrification	Lubrifier			●/○	●/○		77
Système d'alimentation	Vérifier			○	○		73
Réservoir de carburant	Vérifier, nettoyer			●/○	●/○		73
Régime embrayé	Vérifier, régler			●/○	●/○		79
Axe du papillon	Vérifier			○	○		—
Passages d'eau de refroidissement	Rincer	●*					66
Crépine d'admission d'eau	Vérifier, nettoyer			○	○		—
Filtre de fond de cale	Nettoyer			○	○		—
Turbine	Vérifier			○	○		—
Angle de tuyère	Vérifier, régler			●/○	●/○		74
Câble d'inversion et inverseur (VX Deluxe/VX Cruiser)	Vérifier, régler			●/○	●/○		74
Câble d'accélérateur	Vérifier, régler	○		●/○	●/○		75
Bouchons de vidange de poupe	Vérifier, remplacer			○	○		46
Batterie	Vérifier, charger			●/○	●/○		77
Raccord en caoutchouc	Vérifier					○	—
Support moteur	Vérifier					○	—
Boulons et écrous	Vérifier	○		○	○		—

Entretien et soins

Description	Fonctionnement	Premier entretien			Périodique		Page
		10 heures	50 heures	100 heures	100 heures	200 heures	
			6 mois	12 mois	12 mois	24 mois	
Élément de filtre à air	Vérifier			○	○		74
Huile moteur	Remplacer	○		○	○		73
Filtre à huile	Remplacer			○	○		73
Jeu de soupape	Vérifier, régler					○	—

* Cette opération doit être effectuée après chaque utilisation.

Entretien et soins

FJU34212

Contrôle du système d'alimentation

FWJ00381

AVERTISSEMENT

Une fuite de carburant peut provoquer un incendie ou une explosion.

- Vérifiez régulièrement l'absence de fuites.
- En cas de fuite, le système d'alimentation doit être réparé par un mécanicien qualifié. Une réparation incorrecte peut rendre l'utilisation du scooter nautique dangereuse.

Vérifiez l'absence de fuites, de fissures ou de dysfonctionnements dans le système d'alimentation. En cas de problème, adressez-vous à un concessionnaire Yamaha.

Vérifier :

- que le bouchon du réservoir de carburant et le joint ne sont pas endommagés
- que le carburant dans le réservoir ne contient pas d'eau ni de saletés
- que le réservoir de carburant n'est pas endommagé, fissuré et ne fuit pas
- que les flexibles de carburant et les raccords ne sont pas endommagés, fissurés et ne fuient pas
- que les passages de purge d'air ne comportent pas de fuites

FJU34230

Réservoir de carburant

Vérifiez que le réservoir de carburant ne présente pas de fuites et ne contient pas d'eau. Si de l'eau est trouvée dans le système d'alimentation, ou si le réservoir de carburant doit

être nettoyé, faites réviser le scooter nautique par un concessionnaire Yamaha.

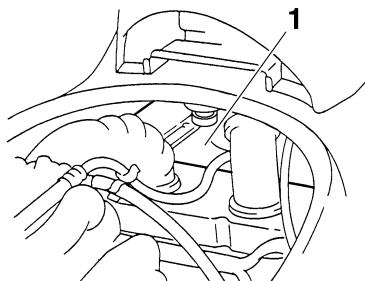

1 Réservoir de carburant

FJU34292

Huile moteur et filtre à huile

FWJ00340

AVERTISSEMENT

L'huile moteur est extrêmement chaude après l'arrêt du moteur. Tout contact de l'huile avec la peau ou les vêtements est susceptible de provoquer des brûlures.

FCJ00181

ATTENTION

Ne faites pas tourner le moteur avec trop ou trop peu d'huile dans le réservoir d'huile, sinon vous risquez de l'endommager.

Il est recommandé de faire changer l'huile moteur par un concessionnaire Yamaha. Toutefois, si vous décidez de le faire vous-même, demandez conseil à un concessionnaire Yamaha.

Huile moteur recommandée :

SAE 10W-30, 20W-40, 20W-50

Qualité d'huile :

API SE,SF,SG,SH,SJ,SL

Quantité d'huile :

Avec remplacement du filtre à huile :

2.2 L (2.33 US qt, 1.94 Imp.qt)

Sans remplacement du filtre à huile :

2.0 L (2.11 US qt, 1.76 Imp.qt)

Quantité totale :

4.3 L (4.55 US qt, 3.78 Imp.qt)

Différence entre A et B :

Maximum 5 mm (0.20 in)

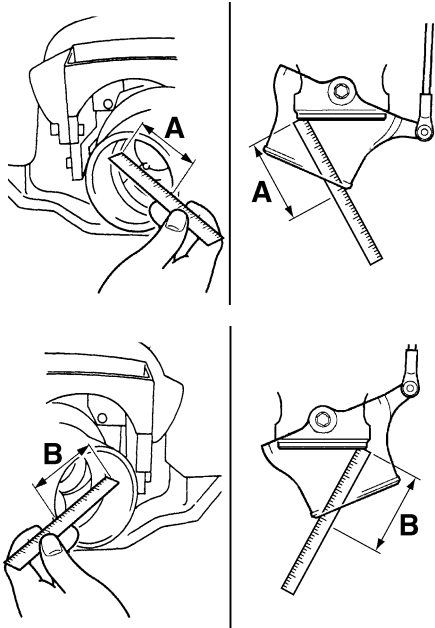

FJU34311

Élément du filtre à air

Chargez un concessionnaire Yamaha de vérifier le filtre à air aux intervalles prescrits dans le tableau de maintenance périodique.

FJU34321

Vérification de l'angle de tuyère

Vérifiez que le guidon et la tuyère de poussée fonctionnent correctement.

Tournez le guidon le plus loin possible sur la gauche et la droite pour vérifier que la différence des distances A et B entre la tuyère de poussée et la tuyère est conforme aux spécifications.

Si la direction est rigide ou mal réglée, faites-la régler par un concessionnaire Yamaha.

FJU34350

Vérification du câble d'inversion (pour VX Deluxe/VX Cruiser)

Placez le levier d'inversion en position marche arrière.

Entretien et soins

Assurez-vous que l'inverseur est en contact avec la butée.

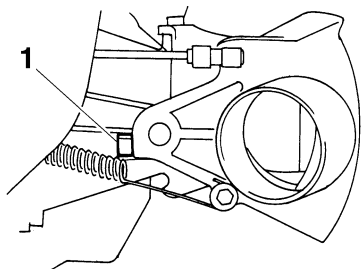

1 Butée

Si ce n'est pas le cas, faites-le vérifier par un concessionnaire Yamaha.

FJU36640

Vérification et réglage du câble d'accélérateur

Vérifiez que le câble d'accélérateur revient en position définie et que le jeu du levier d'accélération est conforme aux spécifications.

Pressez et relâchez le levier d'accélération. Si le levier d'accélération ne revient pas correctement, faites-le réviser par un concessionnaire Yamaha.

Si vous ne pouvez pas obtenir le jeu libre spécifié de la manette des gaz comme décrit ci-dessous, faites faire le réglage par un concessionnaire Yamaha.

- (1) Déposez les six vis puis démontez le cache de guidon avant.

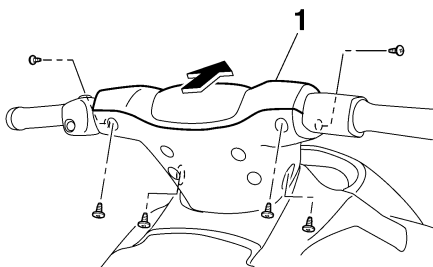

1 Cache de guidon avant

- (2) Retirez le cache en caoutchouc en faisant glisser du dispositif de réglage, puis desserrez le contre-écrou.
- (3) Réglez le jeu libre en tournant le dispositif de réglage.

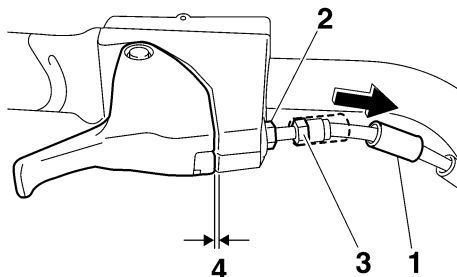

- 1 Cache en caoutchouc
- 2 Contre-écrou
- 3 Ajusteur
- 4 Jeu de levier d'accélération

Jeu libre du levier d'accélération :
4.0–7.0 mm (0.16–0.28 in)

- (4) Maintenez le dispositif de réglage avec une clé tout en serrant le contre-écrou à l'aide d'une autre. Remettez le cache en caoutchouc dans sa position d'origine.
- (5) Installez le cache de guidon avant puis les six vis.

FJU34392

Nettoyage et réglage des bougies

FWJ00350

⚠ AVERTISSEMENT

Faites attention à ne pas endommager l'isolant lorsque vous déposez ou installez une bougie. Si l'isolant est endommagé, des étincelles peuvent s'échapper, entraînant des risques d'incendie ou d'explosion.

La bougie est un élément important du moteur et est facile à inspecter. Son état peut fournir des indications sur l'état du moteur. Par exemple, si une bougie est d'une couleur net-

tement différente, il se peut que le moteur nécessite une entretien. N'essayez pas de diagnostiquer les problèmes par vous-même. Faites réviser le scooter nautique par un concessionnaire Yamaha.

Déposez et inspectez fréquemment les bougies ; la chaleur et les dépôts vont progressivement les dégrader et les éroder. Si l'érosion des électrodes devient trop importante ou si la bougie présente trop de dépôts de calamine ou autres, remplacez-la par la bougie spécifiée.

Bougie spécifiée :
CR9EB

Pour déposer une bougie :

- (1) Déposez le siège. (Cf. page 24 pour les procédures de dépose et d'installation du siège.)
- (2) Déposez le capuchon de bougie.
ATTENTION: N'utilisez pas d'outils pour déposer ou installer le capuchon de bougie, sinon vous risquez d'endommager le couple d'allumage. Le capuchon de bougie peut être difficile à déposer en raison du serrage du joint de caoutchouc placé à l'extrémité du capuchon. Pour déposer le capuchon de bougie, faites-le tourner vers l'arrière et vers l'avant tout en le tirant vers le haut. Pour le remettre en place, faites de même mais en exerçant une pression descendante. [FCJ00211]
- (3) Déposez la bougie.
Mesurez l'écartement des électrodes à l'aide d'une jauge d'épaisseur. Si nécessaire, remplacez la bougie ou réglez

l'écartement des électrodes conformément aux spécifications.

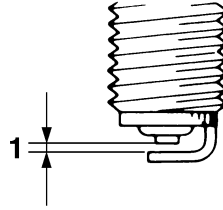

1 Ecartement des électrodes

Écartement des électrodes :
0.7–0.8 mm (0.028–0.031 in)

Pour installer une bougie :

- (1) Nettoyez la surface du joint.
 - (2) Éliminez toute trace de saleté des filets de la bougie.
 - (3) Installez la bougie, puis serrez-la jusqu'à obtenir le couple spécifié.
- Couple de serrage de la bougie :
12.5 Nm (1.27 kgf-m, 9.2 ft-lb)
- (4) Séchez toute trace d'eau sur la bougie ou à l'intérieur du capuchon avant d'installer ce dernier. Enfoncez le capuchon de bougie jusqu'à ce qu'il soit correctement fixé.

REMARQUE:

Si vous ne disposez pas d'une clé dynamométrique lors de l'installation d'une nouvelle bougie, une bonne estimation du couple de serrage correct consiste à effectuer, après le serrage manuel, un serrage supplémentaire de 1/4 à 1/2 tour à l'aide de la clé à bougie fournie dans la trousse à outils. Faites serrer la bougie au couple correct à l'aide d'une clé dynamométrique le plus rapidement possible.

- (5) Installez le siège.

Entretien et soins

FJU34422

Points de lubrification

Pour assurer un glissement ou une rotation aisée des pièces mobiles, enduisez-les d'une graisse hydrofuge.

Graisse hydrofuge recommandée :
Yamaha Marine Grease/Yamaha
Grease A

- Câble d'accélérateur (extrémité guidon)

Desserrez l'ajusteur et déconnectez la gaine extérieure du support de fixation. Vaporisez un anti-rouille dans la gaine extérieure. Connectez la gaine extérieure, puis réglez le jeu du câble d'accélérateur. (Cf. page 75 pour les procédures de réglages.)

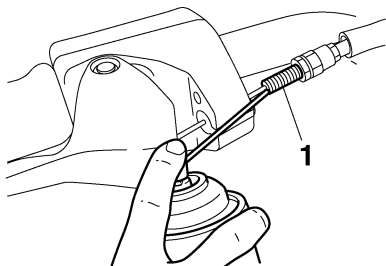

1 Ajusteur

- Câble de direction (extrémité guidon)

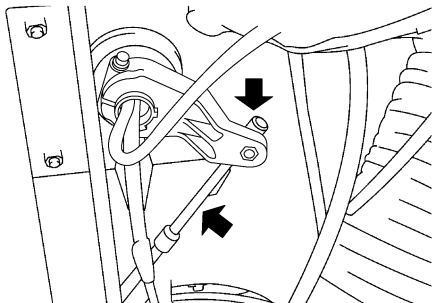

- Câble de direction (extrémité tuyère)

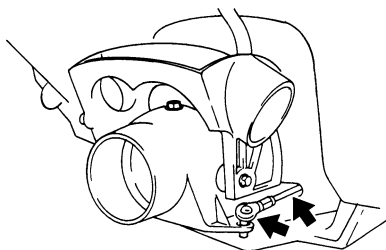

- Pour VX Deluxe/VX Cruiser :
Câble d'inversion (extrémité inverseur)

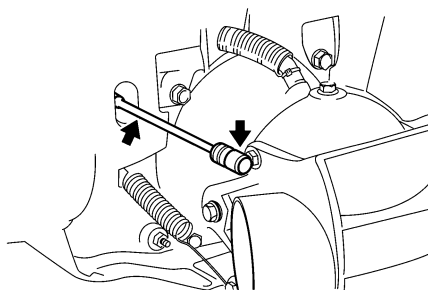

FJU34452

Vérification de la batterie

Contrôlez le niveau de l'électrolyte de la batterie et vérifiez que les câbles négatif (-) et positif (+) de la batterie sont correctement serrés.

FWJ00791

AVERTISSEMENT

L'électrolyte de la batterie, toxique et dangereux, provoque de graves brûlures, etc. Il contient de l'acide sulfurique. Évitez tout contact avec la peau, les yeux ou les vêtements.

Antidotes

Contact externe : rincez abondamment à l'eau.

Contact interne : boire une grande quantité d'eau ou de lait. Buvez par la suite du lait de magnésie, un œuf battu ou de

l'huile végétale. Appelez d'urgence un médecin.

Contact oculaire : rincez à l'eau pendant 15 minutes et consultez d'urgence un médecin.

Les batteries produisent des gaz explosifs. Maintenez à l'écart des étincelles, flammes, cigarettes, etc. En cas d'utilisation ou de chargement de la batterie dans un espace clos, veillez à ce que ce dernier soit bien aéré. Protégez-vous toujours les yeux lors de travaux à proximité des batteries.

À tenir hors de portée des enfants.

Pour déposer la batterie :

Débranchez d'abord le câble négatif (-) de la batterie, puis le câble positif (+) et le reniflard, puis déposez la batterie du scooter nautique.

Pour faire l'appoint de la batterie :

- (1) Vérifiez que le niveau de l'électrolyte se situe entre les repères de niveau minimum et maximum.

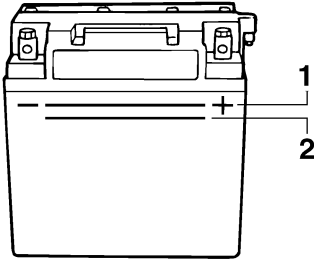

- 1 Repère de niveau maximum
- 2 Repère de niveau minimum

- (2) Si le niveau d'électrolyte est bas, ajoutez suffisamment d'eau distillée pour rétablir le niveau spécifié. **ATTENTION: N'utilisez que de l'eau distillée pour faire l'appoint de la batterie, sinon sa durée de vie pourrait être réduite.** [FCJ00241]

Pour recharger la batterie :

FCJ00250

ATTENTION

N'essayez pas de recharger la batterie trop vite. Cela peut réduire la durée de vie de la batterie.

Il est recommandé de faire recharger la batterie par un concessionnaire Yamaha. Si vous chargez vous-même la batterie, veillez à lire et respecter les instructions fournies avec le testeur et le chargeur de batterie que vous utilisez.

Pour installer la batterie :

- (1) Placez la batterie dans le compartiment prévu à cet effet. Branchez le fil rouge à la borne positive (+) de la batterie et le fil noir à la borne négative (-).

ATTENTION: L'inversion des fils de la batterie risque d'endommager les pièces électriques. [FCJ00261]

- (2) Connectez le reniflard à la batterie.
- (3) Fixez la batterie en place.

AVERTISSEMENT! Un incendie ou une explosion peut se produire si le flexible de reniflard est endommagé, obstrué ou mal connecté. [FWJ00451]

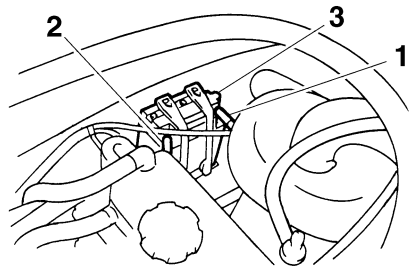

- 1 Borne positive (+) de la batterie : fil rouge
- 2 Borne négative (-) de la batterie : fil noir
- 3 Reniflard

Entretien et soins

FJU34491

Système d'injection de carburant

Si le système d'injection de carburant ne fonctionne pas correctement, faites réviser le scooter nautique par un concessionnaire Yamaha.

FJU34500

Vérification du régime embrayé

- (1) Mettez le scooter nautique à l'eau.
- (2) Démarrez le moteur et faites-le chauffer.
Référez-vous au compte-tours dans le panneau d'affichage multifonctions pour vérifier le régime embrayé.

Régime embrayé : 1650 ±50 tr/min

Si le régime embrayé n'est pas conforme aux spécifications, faites réviser le scooter nautique par un concessionnaire Yamaha.

FJU34542

Spécifications

Capacité du scooter nautique:

Nombre maximum de personnes à bord:

3 personne

Charge maximale:

240 kg (530 lb)

Dimensions:

Longueur:

VX 3220 mm (126.8 in)

VX Deluxe 3220 mm (126.8 in)

VX Cruiser 3270 mm (128.7 in)

Largeur:

1170 mm (46.1 in)

Hauteur:

1150 mm (45.3 in)

Poids à sec:

VX 319 kg (703 lb)

VX Deluxe 322 kg (710 lb)

VX Cruiser 325 kg (716 lb)

Performances:

Puissance maximale (conformément aux normes ISO 8665/SAE J1228):

75.00 kW à 8000 tr/min

Consommation maximale de carburant:

26.0 L/h (6.9 US gal/h, 5.7 Imp.gal/h)

Autonomie (Plein régime):

2.31 heure

Régime embrayé:

1650 ±50 tr/min

Moteur:

Type:

Refroidi par liquide, 4temps, DACT

Nombre de cylindres:

4

Cylindrée:

1052 cm³

Alésage × course:

76.0 × 58.0 mm (2.99 × 2.28 in)

Taux de compression:

11.4 : 1

Jeu des soupapes d'admission (à froid):

0.11–0.20 mm (0.0043–0.0079 in)

Jeu des soupapes d'échappement (à froid):

0.25–0.34 mm (0.0098–0.0134 in)

Système de lubrification:

Carter sec

Système de refroidissement:

Eau

Système de démarrage:

Electrique

Système d'allumage:

T.C.I.

Modèle de bougie:

CR9EB

Ecartement des électrodes:

0.7–0.8 mm (0.028–0.031 in)

Capacité de la batterie:

12 V, 19.0 Ah

Système de charge:

Volant magnétique

Unité d'entraînement:

Système de propulsion:

Pompe de propulsion

Type de pompe de propulsion:

Axiale monoétagée

Rotation de la turbine:

Sens inverse des aiguilles d'une montre

Angle de tuyère:

24.0+24.0 °

Carburant et huile:

Carburant recommandé:

Essence ordinaire sans plomb

Indice d'octane minimum (IOP):

86

Indice d'octane minimum (IOR):

90

Huile moteur de type SAE recommandée:

SAE 10W-30, 20W-40, 20W-50

Huile moteur de type API recommandée:

API SE,SF,SG,SH,SJ,SL

Capacité totale du réservoir de carburant:

60 L (15.9 US gal, 13.2 Imp.gal)

Quantité d'huile moteur avec remplacement du filtre à huile:

2.2 L (2.33 US qt, 1.94 Imp.qt)

Quantité d'huile moteur sans remplacement du filtre à huile:

2.0 L (2.11 US qt, 1.76 Imp.qt)

Quantité totale d'huile moteur:

4.3 L (4.55 US qt, 3.78 Imp.qt)

Recherche des pannes

En cas de problème avec votre scooter nautique, utilisez cette section pour en chercher la cause.

Si vous ne pouvez pas localiser la cause, ou si la procédure de remplacement ou de réparation n'est pas décrite dans ce Manuel de l'utilisateur, faites réaliser l'opération nécessaire par un concessionnaire Yamaha.

Tableau de recherche des pannes

PANNE	CAUSE POSSIBLE		REMÈDE	PAGE
Le moteur ne démarre pas (le démarreur ne tourne pas)	Système de sécurité Yamaha (VX Deluxe/VX Cruiser)	Mode verrouillé sélectionné	Sélectionner le mode déverrouillé	31
	Coupe-circuit du moteur	Agrafe pas en place	Installer l'agrafe	26
	Fusible	Fondu	Remplacer le fusible et vérifier le câblage	85
	Batterie	Déchargée	Recharger	77
		Mauvaises connexions des bornes	Resserrer si nécessaire	77
		Borne corrodée	Nettoyer	68
	Démarreur	Défectueux	Faire réviser par un concessionnaire Yamaha	—
Le moteur ne démarre pas (le démarreur tourne)	Manette des gaz	Pressée	Relâcher	27
	Carburant	Vide	Faire le plein dès que possible	40
		Altéré ou contaminé	Faire réviser par un concessionnaire Yamaha	73
	Réservoir de carburant	Présence d'eau ou de saletés	Faire réviser par un concessionnaire Yamaha	73
	Bougie	Encrassée ou défectueuse	Nettoyer ou remplacer	75
	Capuchon de bougie	Non installé ou desserré	Raccorder correctement	75
		Connecté au mauvais cylindre	Raccorder correctement	75
Système d'injection de carburant	Pompe de carburant défectueuse	Faire réviser par un concessionnaire Yamaha	—	

PANNE	CAUSE POSSIBLE		REMÈDE	PAGE
Le moteur tourne de manière irrégulière ou cale	Carburant	Vide	Faire le plein dès que possible	40
		Altéré ou contaminé	Faire réviser par un concessionnaire Yamaha	73
	Réservoir de carburant	Présence d'eau ou de saletés	Faire réviser par un concessionnaire Yamaha	73
	Bougie	Encrassée ou défectueuse	Remplacer	75
		Plage de température incorrecte	Remplacer	75
		Écartement incorrect	Régler	75
	Capuchon de bougie	Desserrés	Raccorder correctement	75
		Fissuré, déchiré ou endommagé	Faire réviser par un concessionnaire Yamaha	—
	Câblage électrique	Connexion lâche	Faire réviser par un concessionnaire Yamaha	—
	Système d'injection de carburant	Injecteurs défectueux ou obstrués	Faire réviser par un concessionnaire Yamaha	—
Le témoin ou l'indicateur d'avertissement clignote	Niveau de carburant	Vide	Faire le plein dès que possible	40
	Avertissement de pression d'huile	Baisse de la pression d'huile	Faire réviser par un concessionnaire Yamaha	35
	Surchauffe du moteur	Entrée de la tuyère obstruée	Nettoyer	84
	Avertissement de contrôle du moteur	Capteurs défectueux	Faire réviser par un concessionnaire Yamaha	36

Dépannage

PANNE	CAUSE POSSIBLE		REMÈDE	PAGE
Le scooter est lent ou perd de la puissance	Système de sécurité Yamaha (VX Deluxe/VX Cruiser)	Mode de bas régime sélectionné	Sélectionner le mode normal	32
	Cavitation	Entrée de la tuyère obstruée	Nettoyer	84
		Turbine endommagée ou usée	Faire réviser par un concessionnaire Yamaha	84
	Avertissement de surchauffe du moteur	Commande de réduction du régime moteur activée	Nettoyer l'entrée de la tuyère et laisser refroidir le moteur	35
	Avertissement de pression d'huile	Commande de réduction du régime moteur activée	Ajouter de l'huile	35
	Bougie	Encrassée ou défectueuse	Remplacer	75
		Plage de température incorrecte	Remplacer	75
		Écartement incorrect	Régler	75
	Capuchons de bougie	Desserrés	Raccorder correctement	75
	Câblage électrique	Connexion lâche	Faire réviser par un concessionnaire Yamaha	—
	Carburant	Altéré ou contaminé	Faire réviser par un concessionnaire Yamaha	73
	Filtre à air	Obstrué ou accumulation d'huile	Faire réviser par un concessionnaire Yamaha	74

FJU34620

Procédures d'urgence

FJU34631

Nettoyage de l'entrée de la tuyère et de la turbine

FWJ00780



AVERTISSEMENT

Avant de tenter d'enlever des algues ou des débris de l'entrée de la tuyère ou de la turbine, coupez le moteur et enlevez l'agrafe du coupe-circuit du moteur. Tout contact avec les éléments rotatifs de la pompe de propulsion peut entraîner de graves blessures ou la mort.

Si des algues ou des débris se sont accumulés au niveau de l'entrée de la tuyère ou dans la turbine, il peut se produire un phénomène de cavitation provoquant une diminution de poussée même si le régime du moteur augmente. Si cette situation se prolonge, le moteur surchauffe et peut se gripper.

ATTENTION: Si des algues ou des débris se sont accumulés au niveau de l'entrée de la tuyère, n'utilisez pas le scooter nautique au-dessus du régime embrayé tant qu'ils n'ont pas été éliminés. [FCJ00651]

Si l'entrée de la tuyère ou la turbine semble bouchée par des algues ou des débris, regagnez la rive et contrôlez ces deux pièces.

Coupez toujours le moteur avant d'échouer le scooter nautique.

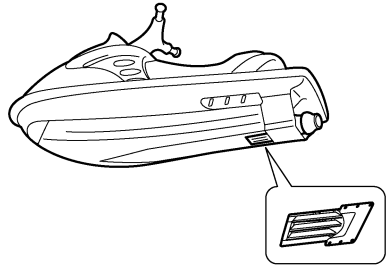
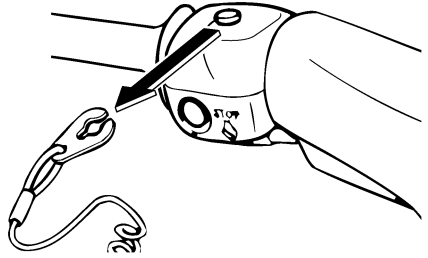

- (1) Placez un chiffon ou un tapis propre sous le scooter nautique pour éviter frottement et griffes. Couchez le scooter nautique sur le côté comme illustré. **ATTENTION: Couchez toujours le scooter nautique sur le côté bâbord (gauche). Au moment de coucher le scooter nautique sur le côté, soutenez la proue pour éviter de plier ou d'endommager le guidon.** [FCJ00661]

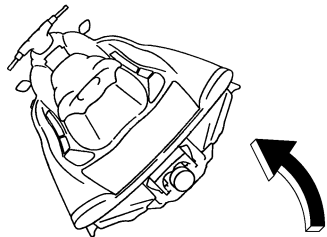

Dépannage

(2) Enlevez les algues ou les débris accumulés autour de l'entrée de la tuyère, de l'arbre d'entraînement, de la turbine, du corps de la pompe de propulsion et de la tuyère de poussée.

Si vous avez des difficultés à enlever les débris, consultez un concessionnaire Yamaha.

FJU34641

Relance de la batterie

Si la batterie du scooter nautique est à plat, le moteur peut être démarré à l'aide d'une batterie de secours de 12 volts et de câbles volants.

FJU34662

Branchement des câbles volants

FWJ01250



AVERTISSEMENT

Pour éviter que la batterie n'explose et que le circuit électrique ne soit gravement endommagé :

- N'inversez pas la polarité des câbles volants lors de la connexion à la batterie.
- Ne connectez pas le câble volant négatif (-) à la borne négative (-) de la batterie du scooter nautique.
- Ne mettez pas en contact le câble volant positif (+) avec le câble volant négatif (-).

- (1) Connectez le câble volant positif (+) aux bornes positives (+) des deux batteries.
- (2) Connectez une extrémité du câble volant négatif (-) à la borne négative (-) de la batterie de secours.

(3) Connectez l'autre extrémité du câble volant négatif (-) à un étrier du moteur.

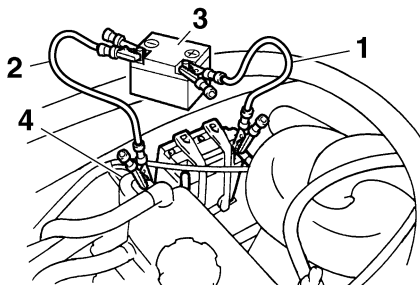

- 1 Câble volant positif (+)
- 2 Câble volant négatif (-)
- 3 Batterie de secours
- 4 Etriers du moteur

(4) Démarrez le moteur, puis déconnectez les câbles volants en inversant la procédure ci-dessus. **ATTENTION: N'appuyez jamais sur le contacteur de démarrage lorsque le moteur tourne. N'actionnez pas le contacteur de démarrage pendant plus de 5 secondes, sinon la batterie se déchargera et le moteur ne démarrera pas. Le démarreur peut également être endommagé. Si le moteur ne démarre pas dans un délai de 5 secondes, relâchez le contacteur de démarrage, attendez 15 secondes, puis réessayez.** [FCJ00481]

FJU34691

Remplacement des fusibles

Les fusibles se trouvent dans le boîtier électrique.

Pour remplacer un fusible :

- (1) Déposez le couvercle du boîtier électrique.
- (2) Remplacez le fusible grillé par le fusible de remplacement de l'ampérage correct à l'aide de l'extracteur de fusible au dos du couvercle. **AVERTISSEMENT! N'utilisez pas de fusibles d'un ampérage**

supérieur à l'ampérage recommandé. L'utilisation d'un fusible d'ampérage non adéquat peut endommager gravement le système électrique et provoquer un incendie. [FWJ00801]

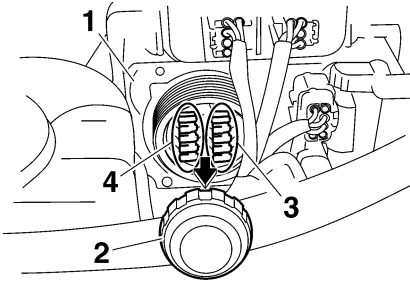

- 1 Boîtier électrique
- 2 Bouchon
- 3 Fusible
- 4 Fusible de rechange

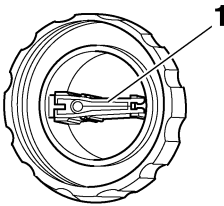

- 1 Arrache-fusible

Ampérage du fusible :
Fusible de la batterie:
30 A
Fusible d'entraînement du relais principal:
10 A
Fusible du papillon électronique:
10 A
Fusible du système de sécurité:
3 A
Fusible principal:
20 A

FJU34711

Remorquage du scooter nautique

FWJ00811

AVERTISSEMENT

- Le pilote de l'embarcation de remorquage doit maintenir la vitesse au minimum et éviter le trafic ou les obstacles pouvant constituer un risque pour le pilote du scooter nautique.
- Le filin doit être suffisamment long pour que le scooter nautique ne se heurte pas à l'embarcation de remorquage en cas de ralentissement.

Le scooter nautique peut être remorqué s'il tombe en panne sur l'eau.

Lorsque le scooter nautique est remorqué à l'aide d'un filin, le pilote doit tenir le guidon et rester aux commandes pour maintenir l'équilibre.

Utilisez un filin correspondant à trois fois la longueur combinée de l'embarcation de remorquage et du scooter nautique.

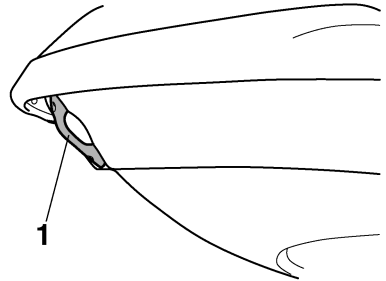

- 1 Œil de proue

Remorquez le scooter nautique à 5 mph (8 km/h) maximum. Le proue doit être maintenue hors de l'eau pendant le remorquage pour empêcher l'eau de pénétrer dans le compartiment moteur.

FJU36151

Scooter nautique submergé

Si le scooter est submergé ou rempli d'eau, procédez comme suit et adressez-vous à un

Dépannage

concessionnaire Yamaha aussi vite que possible. Le non-respect de ces consignes peut provoquer de graves dommages au moteur.

- (1) Échouez le scooter et enlevez les bouchons de vidange de poupe pour évacuer l'eau du compartiment moteur. (Cf. page 46 pour plus d'informations.)

Enlevez les bouchons de vidange des compartiments de rangement pour en évacuer l'eau.

- (2) Remplacez les bouchons de vidange de poupe et les bouchons de vidange des compartiments de rangement.
- (3) Faites réviser le scooter par un concessionnaire Yamaha le plus rapidement possible. **ATTENTION: Veillez à faire réviser le scooter nautique par un concessionnaire Yamaha. Sinon, le moteur risque d'être sérieusement endommagé.** [FCJ00791]

A		E	
Accélération, levier.....	27, 47	Eau, séparateur.....	45
Accoster, scooter nautique.....	63	Échouer, scooter nautique	63
Alimentation, contrôle du système	73	Élément du filtre à air	74
Angle de tuyère, vérification.....	74	Embarquement avec des passagers.....	58
Apprendre à connaître, scooter nautique	54	Embarquement et démarrage à partir d'un ponton	57
Apprendre à utiliser le scooter nautique...	54	Embarquement et démarrage, en eau profonde.....	57
Arrêt, moteur	52	Embarquement et démarrage en eaux peu profondes	56
Arrêter, scooter nautique.....	62	Embarquement seul	57
B		Entrée de la tuyère	48
Batterie	46, 68	Entrée de tuyère et turbine, nettoyage.....	84
Batterie, relance	85	Entreposage.....	66
Batterie, vérification.....	77	Entretien après utilisation	64
Bouchons de vidange de poupe.....	46	Entretien et réglages	69
Bougies, nettoyage et réglage	75	Entretien périodique, tableau	71
C		Étiquettes, autres	7
Câble d'accélérateur, vérification et réglage.....	75	Étiquettes, avertissement.....	4
Câbles volants, branchement.....	85	Étiquettes, importantes	3
Cale.....	46	Extincteur	47
Capot.....	24	F	
Carburant	40	Faire virer, scooter nautique	61
Carburant, bouchon du réservoir	25	Fonctionnement, commandes et autres fonctions	24
Carburant et huile.....	40	Fusibles, remplacement	85
Carburant, jauge	33	H	
Carburant, niveau.....	44	Horaire, compteur/voltmètre.....	34
Carburant, réservoir	73	Huile moteur.....	41
Compartiment de rangement, avant.....	37	Huile moteur et filtre à huile	73
Compartiment de rangement, boîte à gants	38	I	
Compartiment moteur	44	Identification, numéros	1
Compte-tours	33	Indicateur d'avertissement, contrôle du moteur.....	36
Contacteur de démarrage	27	Indicateur d'avertissement, niveau de carburant.....	34
Contacteurs.....	49	Indicateur d'avertissement, pression d'huile	35
Contrôles préalables	42	Indicateur d'avertissement, surchauffe du moteur.....	35
Contrôles préalables, liste.....	42	Injection de carburant, système	79
Contrôles préalables, points.....	44	Inversion, levier (pour VX Deluxe/VX Cruiser).....	29
Coque et pont.....	44		
Cordon du coupe-circuit du moteur	49		
D			
Démarrage du moteur	51		
Démarrer, scooter nautique	56		
Direction, système.....	28, 48		

Index

Inversion, vérification du câble (pour VX Deluxe/VX Cruiser).....	74	Régime embrayé, vérification.....	79
L		Réglages du système de sécurité Yamaha (pour VX Deluxe/ VX Cruiser)	31
Lever d'inversion et inverseur (pour VX Deluxe/VX Cruiser).....	48	Règles d'utilisation	11
Lubrification.....	67	Rembarquement, marche (pour VX Cruiser).....	29
Lubrification, points	77	Remorquage, scooter nautique.....	86
M		Restrictions concernant les personnes habilitées à utiliser le scooter nautique...	9
Manuel de l'utilisateur et trousse à outils	69	Rinçage du système de refroidissement	66
Marche arrière, sur voies navigables (pour VX Deluxe/VX Cruiser).....	63	S	
Mise à l'eau, scooter nautique	51	Scooter nautique, caractéristiques	15
Modèle, informations.....	2	Scooter nautique chaviré	60
Moteur, contacteur d'arrêt.....	26	Scooter nautique submergé	86
Moteur, coupe-circuit.....	26	Sécurité, informations	14
Moteur, niveau d'huile	44	Sécurité nautique, règles	18
Moteur, numéro de série	1	Sélection du mode de fonctionnement (pour VX Deluxe/VX Cruiser).....	32
Moteur, rodage.....	50	Siège	24
Multifonction, centre d'affichage.....	33, 50	Ski nautique	16
N		Sortie témoin d'eau de refroidissement	27, 49
Navigation avec des passagers	55	T	
Navigation, règles	10	Tableau de recherche des pannes.....	81
Nettoyage du scooter nautique	68	Témoin, "L-MODE" (pour VX Deluxe/VX Cruiser).....	37
Numéro d'identification du scooter (CIN) ...	1	Témoin, "SECURITY" (pour VX Deluxe/VX Cruiser).....	37
O		Transmetteur de commande à distance (pour VX Deluxe/ VX Cruiser)	25
Opération	50	Transport.....	65
P		U	
Passage des vitesses (pour VX Deluxe/VX Cruiser).....	52	Urgence, procédures.....	84
Plaque du constructeur	2	Utilisation dans des zones pleines d'algues	64
Poignée.....	29	Utilisation de votre scooter nautique	54
Poupe, yeux	30	V	
Primaire, numéro d'identification (PRI-ID).....	1	Vitesse, indicateur	33
Principaux composants, emplacement	20	Y	
Profitez de votre scooter nautique en toute responsabilité.....	19	Yamaha, système de gestion du moteur (Yamaha Engine Management System, YEMS)	30
Proue, œil.....	30		
Q			
Quitter, scooter nautique.....	53		
R			
Rangement, compartiments	37		
Recherche des pannes	81		
Recommandé, équipement.....	14		

Yamaha, système de sécurité (pour VX Deluxe/VX Cruiser)	30
--	----



Imprimé aux États-Unis
Août 2008-0.4 × 1 CR