



20D
25N

GEBRUIKERSHANDLEIDING

▲ Lees deze handleiding zorgvuldig alvorens uw buitenboordmotor te gebruiken.

6L3-28199-7C-D0

DMU25052

Lees deze handleiding zorgvuldig alvorens uw buitenboordmotor te gebruiken. Bewaar deze handleiding aan boord in een waterdichte zak tijdens het varen. Deze handleiding moet bij de buitenboordmotor blijven wanneer hij wordt verkocht.

Belangrijke handleidingsinformatie

DMU25105

Aan de eigenaar

Dank u voor het kiezen van een Yamaha-buitenboordmotor. Deze gebruikershandleiding bevat informatie die u nodig hebt voor het correct bedienen, onderhouden en verzorgen van uw motor. Alleen wanneer u deze eenvoudige instructies strikt naleeft, zult u optimaal kunnen genieten van uw nieuwe Yamaha-buitenboordmotor. Met eventuele bijkomende vragen omtrent de bediening of het onderhoud van uw buitenboordmotor kunt u steeds terecht bij uw Yamaha-dealer.

In deze gebruikershandleiding wordt heel belangrijke informatie op de volgende manieren aangegeven.

 : dit is het veiligheidswaarschuwingsymbool. Het wordt gebruikt om u te wijzen op potentiële risico's van lichamelijke letsels. Leef alle veiligheidsinstructies die achter dit symbool staan na om lichamelijke letsels of dodelijke ongevallen te voorkomen.

DWM00781

WAARSCHUWING

Een WAARSCHUWING wijst op een gevaarlijke situatie die kan leiden tot de dood of ernstige letsels als ze niet wordt vermeden.

DCM00701

OPGELET

Een alinea die vooraf wordt gegaan door OPGELET vermeldt speciale voorzorgsmaatregelen die moeten worden genomen om schade aan de buitenboordmotor of aan andere eigendommen te voorkomen.

NOTA:

Een NOTA verstrekt belangrijke informatie

om procedures gemakkelijker of duidelijker te maken.

Yamaha streeft voortdurend naar verbetering inzake productontwerp en -kwaliteit. Dat betekent dat hoewel deze handleiding de meest recente productinformatie bevat die beschikbaar was op het ogenblik dat ze in druk werd bezorgd, er kleine verschillen kunnen voorkomen tussen uw machine en deze handleiding. Met eventuele vragen omtrent deze handleiding kunt u steeds terecht bij uw Yamaha-dealer.

Om ervoor te zorgen dat het product lang zou meegaan, beveelt Yamaha aan het product te gebruiken en de gespecificeerde nazichten en onderhoudsbeurten te laten uitvoeren overeenkomstig de instructies in de gebruikershandleiding. Alle schade die voortvloeit uit het niet naleven van deze instructies wordt niet gedekt door de garantie. In bepaalde landen gelden wetten of voorschriften die gebruikers verbieden het product elders te gebruiken dan in het land waar het werd aangekocht, en de kans bestaat dan ook dat het product niet kan worden geregistreerd in het land van bestemming. Bovendien is het mogelijk dat de garantie niet geldt in bepaalde gebieden. Wanneer u van plan bent het product mee te nemen naar een ander land, dient u de dealer te raadplegen bij wie het product werd gekocht.

Als u het product tweedehands aankocht, neem dan contact op met de dichtstbijzijnde dealer om het opnieuw te laten registreren en om in aanmerking te komen voor de gespecificeerde diensten.

NOTA:

De 20DMHO, 20DWO, 25NMHO en de standaardaccessoires worden gebruikt als basis voor de uitleg en afbeeldingen in deze hand-

Belangrijke handleidingsinformatie

leiding. Daarom is het mogelijk dat bepaalde items niet van toepassing zijn op alle modellen.

DMU25121

20D, 25N
GEBRUIKERSHANDLEIDING
©2009 door Yamaha Motor Co., Ltd.
1e Uitgave, april 2009
Alle rechten voorbehouden.
Elke herdruk of onbevoegd gebruik
zonder de schriftelijke toelating van
Yamaha Motor Co., Ltd.
is uitdrukkelijk verboden.
Gedrukt in Japan

Veiligheidsinformatie	1	Propellerkeuze	11
Buitenboordmotorveiligheid	1	Neutraal-startbeveiliging	12
Propeller	1	Motorolievereisten	12
Draaiende onderdelen	1	Brandstofvereisten	12
Hete onderdelen	1	Benzine	12
Elektrische schokken	1	Modderig of zuurrijk water	13
Motorstopschakelaarkoord	1	Anti-fouling	13
Benzine	1	Motorafdankingsvereisten	13
Blootstelling aan en morsen van		Nooduitrusting	13
benzine	1	Componenten	14
Koolmonoxide	2	Schematische voorstelling van de	
Wijzigingen	2	componenten	14
Scheepvaartveiligheid	2	Brandstoftank	14
Alcohol en verdovende middelen	2	Brandstofleidingkoppelstuk	15
Zwemvesten	2	Brandstofmeter	15
Mensen in het water	2	Brandstoftankdop	15
Passagiers	2	Ontluchtingsschroef	15
Overladen	3	Afstandsbedieningskast	15
Vermijd botsingen	3	Afstandsbedieningshendel	15
Weersomstandigheden	3	Neutraal vergrendeltrekker	16
Passagiersopleiding	3	Neutraal gashendel	16
Scheepvaartveiligheidspublicaties	3	Chokeschakelaar	16
Wetten en voorschriften	3	Stuurhendel	16
Algemene informatie	4	Schakelhendel	17
Plaats voor identificatienummers	4	Gashendel	17
Buitenboordmotorserienummer	4	Brandstofverbruiksindicator	17
Sleutelnummer	4	Gashendelfrictieafstelling	17
EG-verklaring van		Motorstopschakelaarkoord en	
overeenstemming	4	clip	18
CE-label	4	Motorstopknop	19
Lees handleidingen en labels	6	Choeknop voor trektype	19
Waarschuwinglabels	6	Hendel voor manuele start	19
Specificaties en vereisten	9	Hoofdschakelaar	19
Technische gegevens	9	Stuurfrictieafstelinrichting	20
Installatievereisten	10	Trimtap met anode	20
Bootvermogen (pk)	10	Trimstang (kantelpen)	20
Monteren van de motor	10	Hendel voor ondiepe waterstand	21
Afstandsbedieningsvereisten	10	Kantelvergrendelingsme-	
Accuvereisten	11	chanisme	21
Technische gegevens van de		Kantelsteunstang	21
accu	11	Motorkapvergrendelhendel(s)	
Monteren van de accu	11	(draai type)	22
Meerdere accu's	11	2-pen verbindingsstekker	22
Zonder een gelijkrichter of een		Informatie over het opladen van de	
gelijkrichterregelaar	11	accu	22

Inhoud

Waarschuwinglampje	22	Controles na het warmdraaien	
Motorcontrolesysteem.....	24	van de motor	43
Waarschuwingssysteem	24	Schakelen	43
Oververhittingswaarschuwing	24	Stopschakelaars.....	43
Oliepeil- en		Schakelen	43
oliefilterverstoppingwaarschu-		De boot stoppen	45
wingsysteem	24	Motor uitschakelen.....	45
Installatie.....	26	Procedure.....	46
Installatie	26	De buitenboordmotor trimmen	46
De buitenboordmotor monteren	26	Afstelling van de trimhoek bij	
Vastklemmen van de		modellen met een handbediend	
buitenboordmotor.....	27	kantelmechanisme	47
Werking	29	Boottrim instellen.....	48
Eerste gebruik	29	Naar boven en naar beneden	
De motor inlopen.....	29	kantelen	48
Leer uw boot kennen	29	Procedure voor het naar boven	
Controles alvorens de motor te		kantelen (modellen met	
starten	30	handbediend	
Brandstofpeil	30	kantelmechanisme).....	49
Verwijderen van de motorkap	30	Procedure voor het naar beneden	
Brandstofsysteem	30	kantelen (modellen met	
Bedieningselementen	31	handbediend kantelsysteem)	50
Motorstopschakelaarkoord.....	31	Ondiep water	50
Olie.....	31	Varen in ondiep water (modellen	
Motor.....	31	met handbediend	
Gebruik na een lange		kantelmechanisme).....	50
opslagperiode	32	Varen in andere	
Motorkap installeren.....	32	omstandigheden	52
Accu	33	Onderhoud.....	53
Brandstof en motorolie bijvullen	33	Vervoeren en opbergen van de	
Vullen van de draagbare		buitenboordmotor	53
brandstoftank	33	Met knevelbouten gemonteerde	
Een model met manuele starter		modellen	53
met olie vullen.....	34	Opberging van de	
Werking van de		buitenboordmotor.....	53
oliepeilaanduidingslamp	36	Procedure.....	54
De motor gebruiken.....	36	Smeren (modellen met	
Brandstof verzenden		olie-inspuiting)	55
(draagbare tank)	36	Reiniging van de	
De motor starten	37	buitenboordmotor.....	55
Controles na het starten van de		Controle van het geleverde	
motor	43	opervlak van de motor	55
Koelwater	43	Periodiek onderhoud.....	56
De motor laten warmdraaien	43	Vervangingsonderdelen	56
Modellen met chokestarter.....	43	Zware gebruiksomstandigheden	56

Onderhoudsschema 1	57
Onderhoudsschema 2.....	59
Smeren	60
Reiniging en afstelling van de bougie	60
Controleren van de brandstoffilter...	61
Controle van het vrijlooptoerental ...	62
Motorolietank controleren op aanwezigheid van water	62
Controle van de bedrading en aansluitstukken	62
Propeller controleren.....	63
De propeller verwijderen	63
De propeller installeren	64
Verversen van tandwielolie	64
De brandstoftank reinigen	66
Controle en vervanging van anoden.....	66
Controleren van de accu (voor modellen met elektrische starter)	67
Aansluiten van de accu	67
Loskoppelen van de accu	68
Herstellen van defecten	69
Problemen verhelpen	69
Tijdelijke handeling in een noodgeval	73
Beschadiging door botsing.....	73
Vervangen van de zekering	73
De starter werkt niet.....	74
Noodstart	74
Behandeling van ondergedompelde motor	76

DMU33622

Buitenboordmotorveiligheid

Neem deze voorzorgsmaatregelen te allen tijde in acht.

DMU36501

Propeller

Personen kunnen gewond raken of gedood worden wanneer ze in contact komen met de propeller. De propeller kan blijven bewegen wanneer de motor in neutraal staat, en de scherpe randen van de propeller kunnen ook snijwonden veroorzaken terwijl de propeller stilstaat.

- Schakel de motor uit wanneer er zich een persoon vlakbij de boot in het water bevindt.
- Houd mensen uit de buurt van de propeller, zelfs wanneer de motor niet draait.

DMU33630

Draaiende onderdelen

Handen, voeten, haar, juwelen, kledingstukken, zwemvestriempjes enz. kunnen worden gegrepen door de inwendige draaiende onderdelen van de motor, met ernstige verwondingen of de dood tot gevolg.

Verwijder de motorkap nooit als het niet echt nodig is. Verwijder of installeer de motorkap nooit terwijl de motor draait.

Laat de motor uitsluitend zonder motorkap draaien met inachtneming van de specifieke instructies in de handleiding. Houd uw handen, voeten, haar, juwelen, kledingstukken, zwemvestriempjes enz. uit de buurt van eventuele blootliggende bewegende onderdelen.

DMU33640

Hete onderdelen

Tijdens en na de werking zijn bepaalde motoronderdelen heet genoeg om brandwonden te veroorzaken. Vermijd iedere aanraking met onderdelen onder de motorkap tot de motor is afgekoeld.

DMU33650

Elektrische schokken

Raak geen elektrische onderdelen aan bij het starten van de motor of terwijl de motor draait. Ze kunnen schokken of elektrocutie veroorzaken.

DMU33671

Motorstopschakelaarkoord

Bevestig de motorstopschakelaarkoord zo dat de motor stopt wanneer de gebruiker overboord valt of de stuurhendel verlaat. Dat om te voorkomen dat de boot stuurloos verder vaart en mensen achterlaat, of over mensen of voorwerpen vaart.

Bevestig de motorstopschakelaarkoord tijdens het gebruik van de motor altijd op een veilige plaats aan uw kleding, of aan uw arm of been. Maak ze niet los om de stuurhendel te verlaten terwijl de boot vaart. Bevestig de koord niet aan een kledingstuk dat los zou kunnen scheuren, en leid de koord niet langs punten waar ze verstrikt kan raken, zodat ze haar functie niet langer vervult.

Leid de koord niet langs plaatsen waar de kans groot is dat er per ongeluk aan wordt getrokken. Als er aan de koord wordt getrokken tijdens het varen, wordt de motor uitgeschakeld en kunt u de boot niet meer besturen. De boot zou snel kunnen vertragen, waardoor passagiers en voorwerpen voorwaarts worden geslingerd.

DMU33810

Benzine

Benzine en benzinedampen zijn uiterst brandbaar en explosief. Volg voor het tanken steeds de procedure op pagina 36 om het risico van brand en explosie zo klein mogelijk te houden.

DMU33820

Blootstelling aan en morsen van benzine

Mors geen benzine. Als u toch benzine

most, veeg hem dan onmiddellijk op met droge doeken. Werp de doeken weg zoals het hoort.

Mocht er benzine op uw huid terecht komen, verwijder die dan onmiddellijk met zeep en water. Trek andere kleren aan als er benzine op uw kleren terecht is gekomen.

Raadpleeg onmiddellijk een arts als u benzine hebt ingeslikt, heel veel benzinedamp hebt ingeademd of benzine in de ogen hebt gekregen. Tracht nooit brandstof over te hevelen door ze aan te zuigen met uw mond.

DMU33900

Koolmonoxide

Dit product stoot uitlaatgassen uit die koolmonoxide bevatten, een kleur- en geurloos gas dat hersenschade of de dood van veroorzaken bij inademing. Symptomen van koolmonoxidevergiftiging zijn onder meer misselijkheid, duizeligheid en slaperigheid. Zorg ervoor dat cockpit en cabine altijd goed geventileerd zijn. Vermijd het blokkeren van uitlaatopeningen.

DMU33780

Wijzigingen

Tracht geen wijzigingen aan te brengen aan deze buitenboordmotor. Wijzigingen aan uw buitenboordmotor kunnen de veiligheid en betrouwbaarheid aantasten, en de buitenboordmotor onveilig of onwettig voor gebruik maken.

DMU33740

Scheepvaartveiligheid

Dit hoofdstuk bevat enkele van vele belangrijke veiligheidsvoorschriften die u dient na te leven tijdens het varen.

DMU33710

Alcohol en verdovende middelen

Ga nooit uit varen na het drinken van alcohol of het innemen van verdovende middelen. Intoxicatie is een van de voornaamste factoren die bijdragen tot dodelijke ongevallen op

het water.

DMU33720

Zwemvesten

Zorg dat u een goedgekeurd zwemvest aan boord hebt voor elke passagier. Yamaha raadt u aan altijd een zwemvest te dragen wanneer u gaat varen. Kinderen en niet-zwimmers moeten in ieder geval altijd een zwemvest dragen, en iedereen moet een zwemvest dragen wanneer de vaaromstandigheden gevaarlijk zijn of kunnen worden.

DMU33731

Mensen in het water

Kijk altijd zorgvuldig uit voor mensen in het water, zoals zwimmers, waterskiërs of duikers, telkens wanneer de motor draait. Wanneer er zich iemand in het water bevindt vlakbij de boot, schakelt u in neutraal en legt u de motor stil.

Blijf uit de buurt van zwemzones. Zwimmers kunnen moeilijk zichtbaar zijn.

De propeller kan blijven draaien, zelfs wanneer de motor in neutraal staat. Schakel de motor uit wanneer er zich een persoon vlakbij de boot in het water bevindt.

DMU33751

Passagiers

Raadpleeg de instructies van uw bootfabrikant voor informatie over de aangewezen passagiersplaatsen in uw boot en vergewis u ervan dat alle passagiers veilig plaats hebben genomen alvorens te accelereren en wanneer de motor sneller draait dan met het stationair toerental. Staan of zitten op niet aangewezen plaatsen kan ervoor zorgen dat men overboord wordt geslingerd of in de boot valt ten gevolge van golven, kielzog of plotse snelheids- of richtingsveranderingen. Zelfs wanneer iedereen correct plaats heeft genomen in de boot, dient u uw passagiers te waarschuwen wanneer u een ongewoon manoeuvre dient te maken. Tracht opsprin-

Veiligheidsinformatie

gende golven en kielzog steeds te vermijden.

DMU33760

Overladen

De boot mag nooit worden overladen. Kijk op de bootcapaciteitsplaat of raadpleeg de bootfabrikant voor het toegestane maximumgewicht en maximumaantal passagiers. Zorg ervoor dat het gewicht naar behoren over de boot is verdeeld in overeenstemming met de instructies van de bootfabrikant. Het overladen of verkeerd verdelen van het gewicht over de boot kan de bestuurbaarheid van de boot in het gedrang brengen en leiden tot ongevallen, kapseizen of vollopen.

DMU33772

Vermijd botsingen

Wees voortdurend op de uitkijk voor mensen, voorwerpen en andere boten. Wees op uw hoede voor omstandigheden die de zichtbaarheid beperken of uw zicht blokkeren.

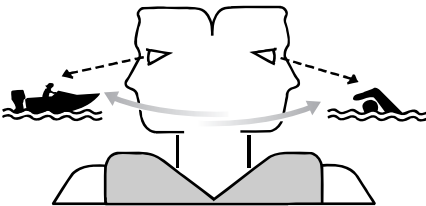

ZMU06025

Stuur defensief met een veilige snelheid en houd voldoende afstand van mensen, voorwerpen en andere boten.

- Vaar niet op korte afstand achter andere boten of waterskiërs.
- Vermijd scherpe bochten of andere manoeuvres die het anderen moeilijk maken om u te ontwijken of te voorspellen waar u heen gaat.
- Vermijd gebieden met gezonken voorwer-

pen of ondiep water.

- Ken uw grenzen en vermijd agressieve manoeuvres om het risico op controleverlies en botsingen te vermijden en om te vermijden dat u uit het vaartuig wordt geslingerd.
- Reageer tijdig om botsingen te vermijden. Vergeet niet dat boten geen remmen hebben en dat het afzetten van de motor of het verminderen van de stuwkracht de wendbaarheid kunnen verminderen. Als u niet zeker bent dat u op tijd kunt stoppen om een voorwerp te ontwijken, geef dan gas bij en stuur in een andere richting.

DMU33790

Weersomstandigheden

Zorg dat u op de hoogte bent van het weerbericht. Controleer de weersvoorspellingen alvorens uit te varen. Ga beter niet uit varen in gevaarlijk weer.

DMU33880

Passagiersopleiding

Zorg ervoor dat ten minste één andere passagier opgeleid is in het besturen van de boot in geval van nood.

DMU33890

Scheepvaartveiligheidspublicaties

Informeer u over de scheepvaartveiligheidsvoorschriften. Bijkomende publicaties en informatie kunt u bekomen bij heel wat scheepvaartorganisaties.

DMU33600

Wetten en voorschriften

Leer de scheepvaartwetten en -reglementen die gelden op de plaats waar u gaat varen, en leef deze na. Er gelden verschillende regels naar gelang van de geografische plaats, maar in wezen zijn ze allemaal gelijk aan de Internationale Scheepvaartregels.

DMU25171

Plaats voor identificatienummers

DMU25183

Buitenboordmotorserienummer

Het buitenboordmotorserienummer staat vermeld op het label op de bakboordzijde van de klembeugel.

Noteer uw buitenboordmotorserienummer in de voorziene ruimtes als hulp bij het bestellen van wisselstukken bij uw Yamaha-dealer of als referentie in geval uw buitenboordmotor wordt gestolen.

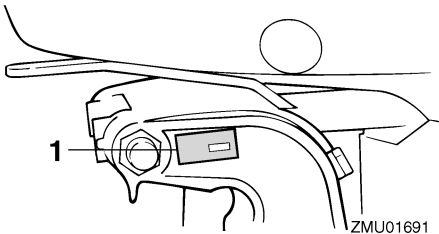

ZMU01691

1. Buitenboordmotorserienummerlocatie

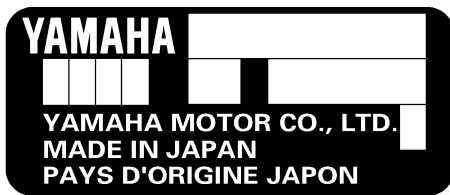

ZMU01692

DMU25190

Sleutelnummer

Als de motor is uitgerust met een hoofdsleutelschakelaar, is het sleutelidentificatienummer ingestanst op uw sleutels zoals getoond op de afbeelding. Noteer dit nummer in de

ruimte voorzien als referentie in geval u een nieuwe sleutel nodig hebt.



ZMU01693

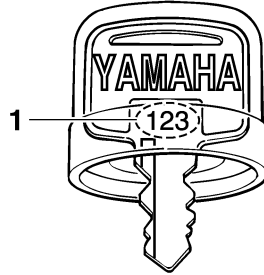

ZMU01694

1. Sleutelnummer

DMU37290

EG-verklaring van overeenstemming

Deze buitenboordmotor voldoet aan bepaalde gedeelten van de Europese richtlijnen inzake machines.

Iedere conforme buitenboordmotor wordt geleverd met de EG-verklaring van overeenstemming. De EG-verklaring van overeenstemming bevat de volgende informatie:

- Naam van de motorfabrikant
- Modelnaam
- Productcode van model (goedgekeurde modelcode)
- Code van nageleefde richtlijnen

DMU25203

CE-label

Buitenboordmotoren met dit "CE"-label voldoen aan de richtlijnen van; 98/37/EG, 94/25/EG - 2003/44/EG en 2004/108/EG.

Algemene informatie

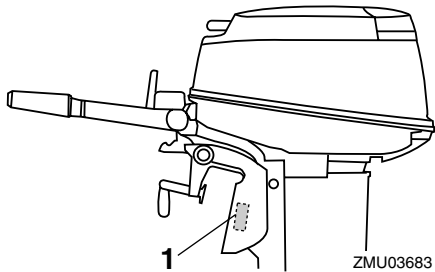

ZMU03683

1. Positie van het CE-label



ZMU06040

DMU33520

Lees handleidingen en labels

Alvorens deze motor te bedienen of eraan te werken:

- Lees deze handleiding.
- Lees eventueel bij de boot geleverde handleidingen.
- Lees alle labels op de buitenboordmotor en de boot.

Voor eventuele bijkomende informatie kunt u terecht bij uw Yamaha-dealer.

DMU33831

Waarschuwingslabels

Als deze labels beschadigd zijn of ontbreken, neem dan contact op met uw Yamaha-dealer voor vervanglabels.

20D, 25N

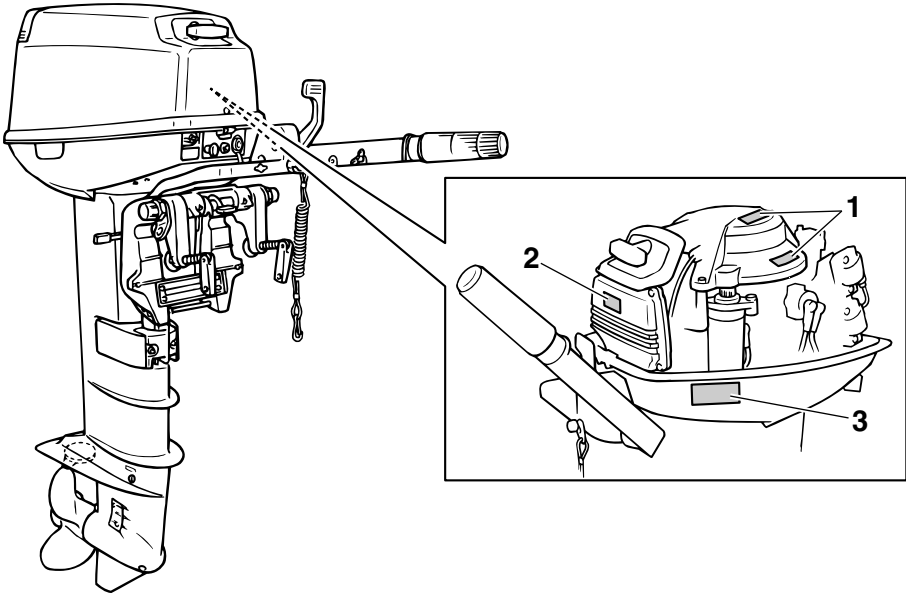

ZMU06146

1

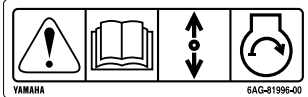

2



3



ZMU05706

DMU33912

Inhoud van de labels

De bovenstaande waarschuwingslabels betekenen het volgende.

1

DWM01691

⚠ WAARSCHUWING

Bij een noodstart is er geen neutraal-startbeveiliging. Vergewis u ervan dat de schakelhendel in neutraal staat alvorens de motor te starten.

2

DWM01681

⚠ WAARSCHUWING

- Houd handen, haar en kledingstukken uit de buurt van draaiende onderdelen terwijl de motor draait.
- Bij het starten of terwijl de motor draait mag u geen elektrische onderdelen

aanraken of verwijderen.

3

DWM01671

⚠ WAARSCHUWING

- Lees de handleiding en de labels.
- Draag een goedgekeurd zwemvest.
- Bevestig de uitschakelkoord (seizing) aan uw zwemvest, uw arm of uw been zodat de motor stopt wanneer u de stuurhendel per ongeluk verlaat, om te voorkomen dat de boot op hol kan slaan.

Algemene informatie

DMU33843

Symbolen

De volgende symbolen betekenen het volgende.

Let op/Waarschuwing



ZMU05696

Lees de gebruikershandleiding

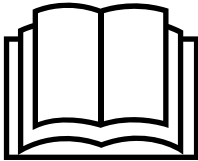

ZMU05664

Gevaar veroorzaakt door constante draaiing

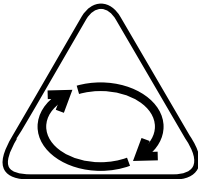

ZMU05665

Elektrisch gevaar

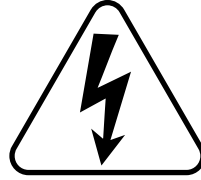

ZMU05666

Bedieningsrichting van afstandsbedieningshendel/schakelhendel, twee richtingen



ZMU05667

Motorstart/ motoraanzwengeling

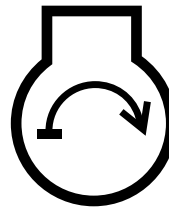

ZMU05668

Specificaties en vereisten

DMU31480

Technische gegevens

NOTA:

“(AL)” in de specificatiegegevens hieronder betekent dat de geïnstalleerde propeller van aluminium is.

Op dezelfde manier betekent “(SUS)” dat de geïnstalleerde propeller van roestvrij staal is en “(PL)” dat de geïnstalleerde propeller van plastic is.

DMU2821E

Maat:

Totale lengte:

20DMHO 936 mm (36.9 in)

20DWO 615 mm (24.2 in)

25NMHO 936 mm (36.9 in)

Totale breedte:

20DMHO 358 mm (14.1 in)

20DWO 304 mm (12.0 in)

25NMHO 358 mm (14.1 in)

Totale hoogte S:

1068 mm (42.0 in)

Totale hoogte L:

1195 mm (47.0 in)

Spiegel hoogte S:

419 mm (16.5 in)

Spiegel hoogte L:

546 mm (21.5 in)

Gewicht (AL) S:

20DMHO 49.0 kg (108 lb)

20DWO 50.5 kg (111 lb)

25NMHO 49.0 kg (108 lb)

Gewicht (AL) L:

20DMHO 50.5 kg (111 lb)

20DWO 52.0 kg (115 lb)

25NMHO 50.5 kg (111 lb)

Prestatie:

Volle-gas bedrijfsbereik:

5000–6000 omw/min

Maximum uitgangsvermogen:

20DMHO 14.7 kW bij 5500 omw/min
(20 PK bij 5500 omw/min)

20DWO 14.7 kW bij 5500 omw/min
(20 PK bij 5500 omw/min)

25NMHO 18.4 kW bij 5500 omw/min
(25 PK bij 5500 omw/min)

Vrijlooptoerental (in neutraal):
750 ±50 omw/min

Motor:

Type:

2-takt L

Slag:

395.0 cm³

Boring × slag:

67.0 × 56.0 mm (2.64 × 2.20 in)

Ontstekingssysteem:

CDI

Bougie met weerstand (NGK):

BR7HS-10

Electrode afstand bougie:

0.9–1.0 mm (0.035–0.039 in)

Besturingssysteem:

20DMHO Stuurhendel

20DWO Afstandsbediening

25NMHO Stuurhendel

Startsysteem:

20DMHO Manuele

20DWO Manuele en elektrische

25NMHO Manuele

Carburateur met start systeem:

Chokeklep

Min. koudstartstroomsterkte (CCA/EN):

20DWO 347.0 A

Min. nominaal vermogen (20HR/IEC):

20DWO 40.0 A/u

Alternatoruitgangsvermogen:

20DMHO 80 W

25NMHO 80 W

Maximumdynamovermogen:

20DWO 6 A

Aandrijvingseenheid:

Tandwielposities:

Vooruit - Neutraal - Achteruit

Overbrengingsverhouding:

2.08 (27/13)

Trim- en kantelsysteem:

Handbediend kantelsysteem

Propellermerkteken:

F

Brandstof en olie:

Aanbevolen brandstof:

Normale loodvrije benzine

Min. research octaangetal:

90

Brandstoftank inhoud:

25 L (6.60 US gal, 5.50 Imp.gal)

Aanbevolen motorolie:

YAMALUBE 2-takt buitenboordmotorolie

Smering:

Olie-inspuiting

Inhoud motorolietank:

0.7 L (0.74 US qt, 0.62 Imp.qt)

Aanbevolen tandwielolie:

Tandwielkastolie (SAE 90)

Tandwieloliehoeveelheid:

0.370 L (0.391 US qt, 0.326 Imp.qt)

Aanspankoppel:

Bougie:

25.0 Nm (2.55 kgf-m, 18.4 ft-lb)

Propellermoer:

35.0 Nm (3.57 kgf-m, 25.8 ft-lb)

Geluids- en trillingsniveau:

Operatorgeluidsdruk niveau

(ICOMIA 39/94 en 40/94):

91.1 dB(A)

Geluidsdruk niveau

(ICOMIA 39/94 en 40/94):

98.0 dB(A)

Trilling in stuurhendel (ICOMIA 38/94):

Trilling in stuurhendel bedraagt min-

der dan 2.5m/s²

DMU33554

Installatievereisten

DMU33563

Bootvermogen (pk)

DWM01560

WAARSCHUWING

Een boot te krachtig aandrijven kan ernstige instabiliteit veroorzaken.

Alvorens de buitenboordmotor(en) te installeren, dient u na te gaan of het totale vermogen (pk) van uw motor(en) het toegestane maximumvermogen van de boot niet overschrijdt. Kijk op de capaciteitsplaat van de boot of neem contact op met de fabrikant.

DMU33571

Monteren van de motor

DWM01570

WAARSCHUWING

- Een verkeerde montage van de buitenboordmotor kan tot gevaarlijke omstandigheden leiden, zoals een gebrekkige bestuurbaarheid, verlies van controle of brand.
- Aangezien de motor zeer zwaar is, is speciale uitrusting en opleiding vereist om hem veilig te monteren.

Uw dealer of een andere persoon met ervaring in het optuigen van boten moet de motor monteren met behulp van de correcte apparatuur en de complete optuiginstructies. Voor meer informatie, zie pagina 26.

DMU33581

Afstandsbedieningsvereisten

DWM01580

WAARSCHUWING

- Als de motor in versnelling start, kan de boot plots en onverwacht bewegen, waardoor er een botsing kan worden veroorzaakt of passagiers over boord

Specificaties en vereisten

kunnen worden geworpen.

- Wanneer de motor ooit in versnelling start, werkt de neutraalstartbeveiliging niet correct en mag u de buitenboordmotor niet langer gebruiken. Neem contact op met uw Yamaha-dealer.

De afstandsbedieningseenheid moet worden uitgerust met (een) neutraal-startbeveiliging(en). Dat systeem zorgt ervoor dat de motor uitsluitend in neutraal kan worden gestart.

DMU25694

Accuvereisten

DMU25721

Technische gegevens van de accu

Minimum koudstartstroomsterkte

(CCA/EN):

20DWO 347.0 A

Minimum nominaal vermogen

(20HR/IEC):

20DWO 40.0 A/u

De motor kan niet worden gestart als de accuspanning te laag is.

DMU36290

Monteren van de accu

Maak de accuhouder stevig vast op een droge, goed verluchte en trillingsvrije plaats in de boot. **WAARSCHUWING! Plaats geen brandbare items of losse, zware of metalen voorwerpen in hetzelfde compartiment als de accu. Dat kan leiden tot brand, explosies of vonken.** [DWM01820]

DMU36300

Meerdere accu's

Om meerdere accu's aan te sluiten, bijvoorbeeld in boten met meerdere motoren of in geval van een hulpaccu, dient u uw Yamaha-dealer te raadplegen in verband met de keuze van de accu en de correcte bedrading.

DMU25730

Zonder een gelijkrichter of een gelijkrichterregelaar

DCM01090

OPGELET

Er kan geen accu worden gekoppeld aan modellen die geen gelijkrichter of gelijkrichterregelaar hebben.

Als u een accu wilt gebruiken voor de modellen zonder gelijkrichter of gelijkrichterregelaar, installeer dan een optionele gelijkrichterregelaar.

Het gebruik van een onderhoudsvrije accu voor de bovengenoemde modellen kan de levensduur van de accu gevoelig verkorten. Installeer een optionele gelijkrichterregelaar of gebruik accessoires die bestand zijn tegen 18 volt of meer met de bovengenoemde modellen. Raadpleeg uw Yamaha-dealer voor informatie over het installeren van een optionele gelijkrichterregelaar.

DMU34192

Propellerkeuze

Naast de keuze van een buitenboordmotor is de keuze van de juiste propeller een van de belangrijkste keuzen die een booteigenaar dient te maken. Het type, de omvang en het ontwerp van uw propeller hebben een rechtstreekse invloed op de acceleratie, de topsnelheid, het brandstofverbruik en zelfs de levensduur van de motor. Yamaha ontwerpt en vervaardigt propellers voor iedere Yamaha-buitenboordmotor en voor alle mogelijke toepassingen.

Uw buitenboordmotor is uitgerust met een Yamaha-propeller die speciaal werd geselecteerd voor een goed resultaat bij tal van toepassingen, maar er kunnen toepassingen bestaan waarvoor men beter een andere propeller gebruikt.

Uw Yamaha-dealer kan u helpen bij het kie-

Specificaties en vereisten

zen van de juiste propeller voor uw specifieke behoeften. Kies een propeller die de motor in staat stelt het middelste of bovenste gedeelte van het toerentalbereik te bereiken bij volgas en maximumlading. In het algemeen geldt dat een propeller met een grotere spoed geschikt is voor geringere bedrijfsbelastingen en een propeller met een kleinere spoed voor grotere belastingen. Als u sterk uiteenlopende ladingen vervoert, kies dan een propeller die de motor in staat stelt te draaien binnen het toerentalbereik voor uw maximumbelasting, maar denk eraan dat u de gashendelstand mogelijk moet aanpassen om binnen het aanbevolen motortoerentalbereik te blijven wanneer u lichtere ladingen vervoert.

Voor instructies over het demonteren en installeren van de propeller, zie pagina 63.

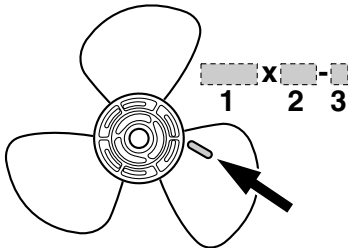

ZMU04604

1. Propellerdiameter in inches
2. Propellerspoed in inches
3. Type van propeller (propellermerk)

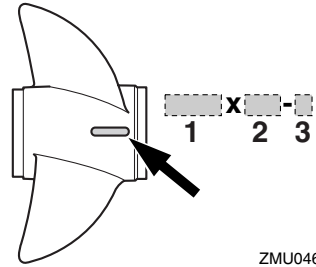

ZMU04605

1. Propellerdiameter in inches
2. Propellerspoed in inches
3. Type van propeller (propellermerk)

DMU25770

Neutraal-startbeveiliging

Yamaha-buitenboordmotoren of door Yamaha goedgekeurde afstandsbedieningsseenheden zijn uitgerust met (een) neutraal-startbeveiliging(en). Dat systeem zorgt ervoor dat de motor uitsluitend kan worden gestart wanneer hij in neutraal staat. Zet de schakelhendel altijd in neutraal wanneer u de motor start.

DMU25651

Motorolievereisten

Aanbevolen motorolie:
YAMALUBE 2-takt buitenboordmotorolie

Als de aanbevolen motorolie niet beschikbaar is, mag er een andere 2-taktmotorolie met een door de NMMA gewaarmerkte TC-W3-graad worden gebruikt.

DMU36360

Brandstofvereisten

DMU36802

Benzine

Gebruik een benzine van goede kwaliteit met het vereiste minimumoctaangetal. Als de motor geklop of gepingel begint te verto-

Specificaties en vereisten

nen, gebruik dan een ander merk benzine of loodvrije superbenzine.

Aanbevolen benzine:

Normale loodvrije benzine met een minimumoctaangetal van 90 (Research Octane Number).

DCMU01981

OPGELET

- **Gebruik geen loodhoudende benzine. Loodhoudende benzine kan de motor ernstig beschadigen.**
- **Zorg dat er geen water en vuil in de brandstoftank terechtkomen. Verontreinigde brandstof kan de prestaties van de motor aantasten of motorschade veroorzaken. Gebruik uitsluitend verse benzine die zuivere bussen werd bewaard.**

DMU36880

Modderig of zuurrijk water

Yamaha raadt ten eerste aan de optionele verchromde waterpompkit te laten installeren door uw dealer als u de buitenboordmotor in modderig of zuurrijk water moet gebruiken. Afhankelijk van het model is dat echter misschien niet nodig.

DMU36330

Anti-fouling

Een zuivere romp verbetert de prestaties van de boot. De onderzijde van de boot moet zoveel mogelijk vrij worden gehouden van aangroeiing. Indien nodig kan de onderzijde van de boot worden bestreken met een voor uw streek goedgekeurde anti-fouling ter voorkoming van aangroeiing.

Gebruik geen anti-fouling die koper of grafiet bevat. Dergelijke verven kunnen het roesten van de motor bespoedigen.

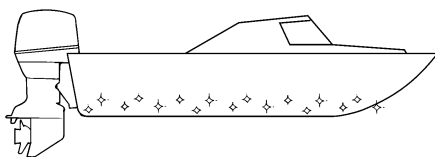

ZMU05176

DMU36341

Motorafdaningsvereisten

Dank de motor nooit op een illegale manier af. Yamaha raadt u aan uw dealer te raadplegen in verband met het afdanken van de motor.

DMU36351

Nooduitrusting

Houd de volgende items aan boord voor het geval u motorpech krijgt.

- Een gereedschapskit met verschillende schroevendraaiers, tangen, sleutels (inclusief metrieke maten) en isolatietape.
- Waterdichte zaklamp met extra batterijen.
- Een extra motorstopshakelaarkkoord met clip.
- Reserveonderdelen, zoals een extra set bougies.

Raadpleeg uw Yamaha-dealer voor details.

DMU2579M

Schematische voorstelling van de componenten

NOTA:

* Kan eventueel lichtjes verschillen van de afbeelding; behoort mogelijk ook niet tot de standaarduitrusting van alle modellen.

20D, 25N

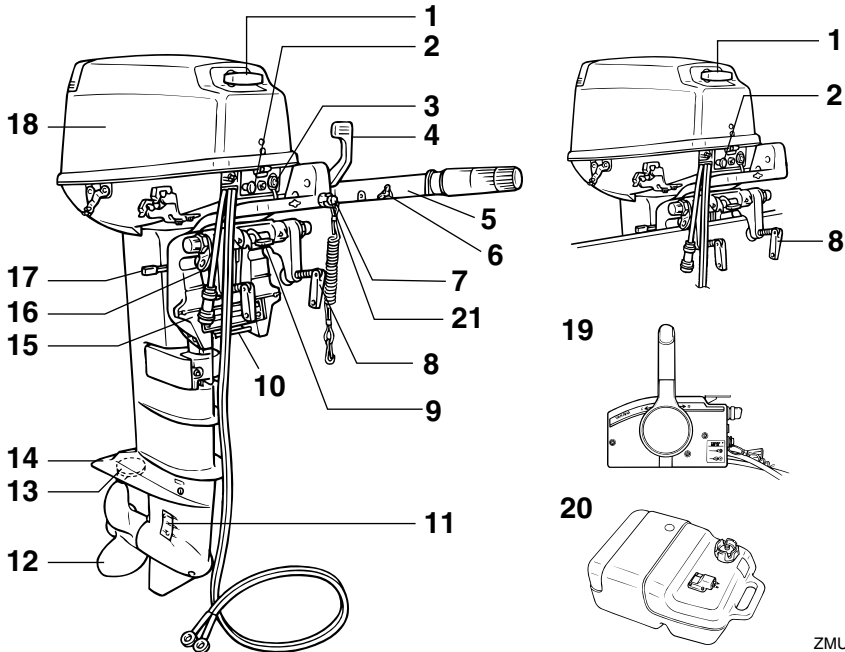

- | | |
|--|--|
| 1. Handgreep repeteerstarter | 16. Veiligheidskabelbevestiging |
| 2. Choeknop | 17. Hendel voor ondiepwaterstand |
| 3. 2-pen verbindingsstekker* | 18. Motorkap |
| 4. Buitenboordmotorserienummerlocatie* | 19. Afstandsbedieningskast (voor opzij gemonteerd type)* |
| 5. Stuurhendel* | 20. Brandstoftank |
| 6. Gashendelfrictieafstelling* | 21. Clip* |
| 7. Motorstopknop/Motoruitschakelaar* | |
| 8. Spiegelklemhendel | |
| 9. Kantelvergrendelhendel | |
| 10. Trimstang | |
| 11. Koelwaterinlaat | |
| 12. Propeller | |
| 13. Trimtap (anode) | |
| 14. Anti-cavitatieplaat | |
| 15. Klembeugel | |

DMU25802

Brandstoftank

Als uw model uitgerust is met een draagbare brandstoftank, heeft die de volgende functie.

DWM00020

WAARSCHUWING

De brandstoftank die bij de motor wordt

ZMU06147

Componenten

bijgeleverd, is het brandstofreservoir van de motor en mag niet worden gebruikt als een container om brandstof in op te slaan. Commerciële gebruikers moeten voldoen aan de van toepassing zijnde licentie- of goedkeuringsvoorschriften.

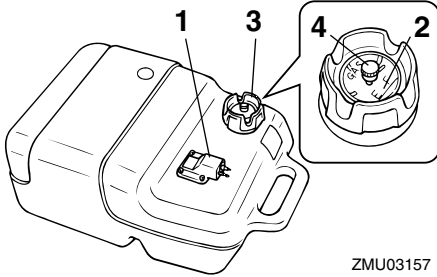

ZMU03157

1. Brandstofleiding koppelstuk
2. Brandstofmeter
3. Brandstoftankkap
4. Ontluchtingsschroef

DMU25830

Brandstofleidingkoppelstuk

Dat koppelstuk wordt gebruikt om de brandstofleiding te verbinden.

DMU25841

Brandstofmeter

Deze meter is gesitueerd op de tankdop of op de basis van het brandstofleidingkoppelstuk. Deze geeft de resterende hoeveelheid brandstof in de tank bij benadering aan.

DMU25850

Brandstoftankdop

Die dop sluit de brandstoftank af. Als hij verwijderd is, kan de tank worden gevuld met brandstof. Om de dop te verwijderen moet hij tegen de wijzers van de klok in worden gedraaid.

DMU25860

Ontluchtingsschroef

Die schroef bevindt zich op de brandstoftankdop. Om ze los te draaien moet ze tegen

de wijzers van de klok in worden gedraaid.

DMU26181

Afstandsbedieningskast

De afstandsbedieningshendel bedient zowel de schakelhendel als de gashendel. De elektrische schakelaars bevinden zich op de afstandsbedieningskast.

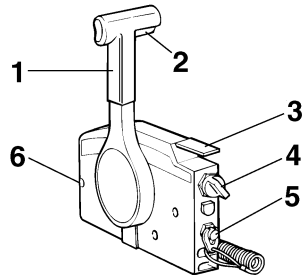

ZMU02374

1. Afstandsbedieningshendel
2. Neutraalvergrendelingstrekker
3. Neutraal-gashendel
4. Hoofdschakelaar / chokeschakelaar
5. Motoruitschakelaar
6. Gashendelfrictieafstelling

DMU26190

Afstandsbedieningshendel

Door de hendel naar voor te duwen vanuit de neutrale stand wordt de vooruitversnelling ingeschakeld. Door de hendel naar achter te trekken vanuit de neutrale stand wordt de achteruitversnelling ingeschakeld. De motor blijft in vrijloop staan tot de hendel ongeveer 35° wordt verplaatst; (er is een palletje te voelen). Door de hendel verder te duwen wordt de gasklep geopend en de motor begint te accelereren.

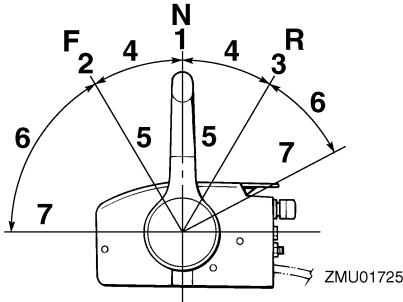

1. Neutraal "N"
2. Vooruit "F"
3. Achteruit "R"
4. Schakelen
5. Volledig gesloten
6. Gashendel
7. Volledig open

DMU26201

Neutraal vergrendeltrekker

Om uit de neutrale stand te gaan moet u eerst de neutraal vergrendeltrekker omhoog trekken.

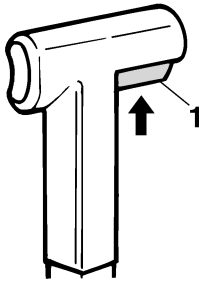

ZMU02375

1. Neutraalvergrendelingstrekker

DMU26211

Neutraal gashendel

Om de gasklep te openen zonder in achteruit of vooruit te zetten, moet u de afstandsbedieningshendel in neutraal zetten en de neutraal gashendel omhoog zetten.

NOTA:

De neutraal gashendel werkt alleen als de afstandsbedieningshendel in neutraal staat. De afstandsbedieningshendel werkt alleen als de neutraal gashendel in de gesloten stand is gezet.

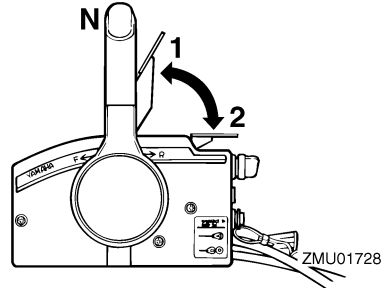

1. Volledig open
2. Volledig gesloten

DMU26221

Chokeschakelaar

Om het chokesysteem te activeren, drukt u de hoofdschakelaar in terwijl de sleutel in de "ON" (aan)- of "START" (start)-stand staat. Het chokesysteem levert dan het rijke brandstofmengsel dat vereist is om de motor te starten. Als de sleutel wordt losgelaten, wordt de choke automatisch uitgeschakeld.

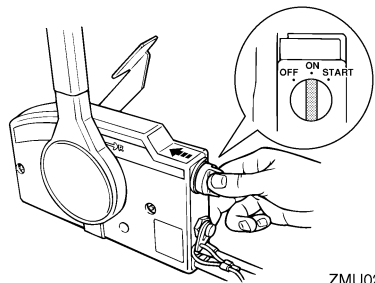

ZMU02206

DMU25911

Stuurhendel

Om van richting te veranderen beweegt u de

Componenten

stuurhendel naar links of naar rechts.

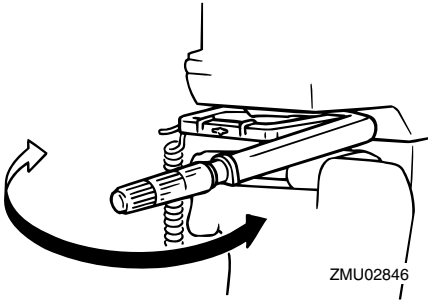

DMU25922

Schakelhendel

Als u de schakelhendel naar u toe trekt, zet u de motor in de voorwaartse versnelling zodat dat boot vooruit vaart. Als u de schakelhendel van u af duwt, zet u de motor in de achteruitversnelling zodat de boot achteruit vaart.

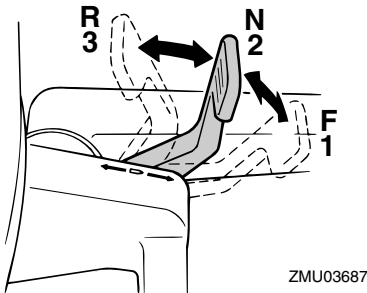

1. Vooruit "F"
2. Neutraal "N"
3. Achteruit "R"

DMU25941

Gashendel

De gashendel bevindt zich op de stuurhendel. Als u de hendel tegen de klok in draait, verhoogt de snelheid en als u hem met de klok mee draait verlaagt de snelheid.

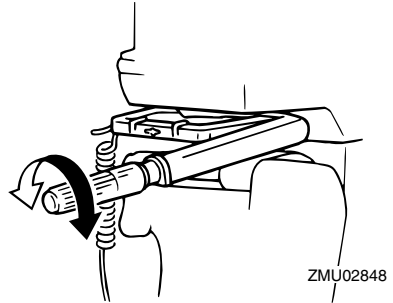

DMU25961

Brandstofverbruiksindicator

De brandstofverbruiscurve op de brandstofverbruiksindicator toont de hoeveelheid brandstof die in de verschillende gashendelstanden wordt verbruikt. Kies de stand die de beste prestaties en het laagste verbruik biedt voor de gewenste werking.

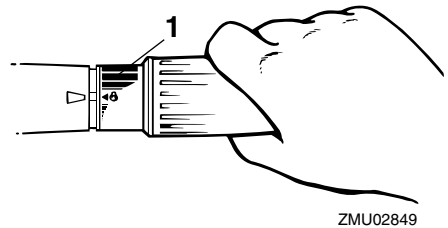

1. Brandstofverbruikindicator

DMU25975

Gashendelfrictieafstelling

Een frictiesysteem zorgt voor een regelbare bewegingsweerstand van de gasgreep of de afstandsbedieningshendel, en kan worden ingesteld volgens de voorkeur van de schipper.

Om de weerstand te verhogen, draait u de afstelschroef naar rechts. Om de weerstand te verlagen, draait u de afstelschroef naar links. **WAARSCHUWING! Draai de wrij-**

vingsafstelschroef niet te vast. Als er te veel weerstand is, kan het moeilijk zijn om de gashendel of de greep te bewegen, wat een ongeluk kan veroorzaken. [DWM00032]

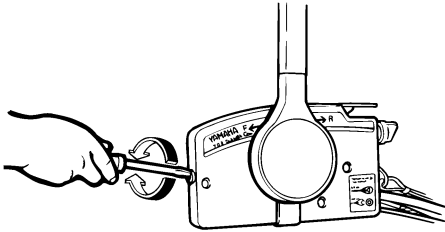

ZMU01714

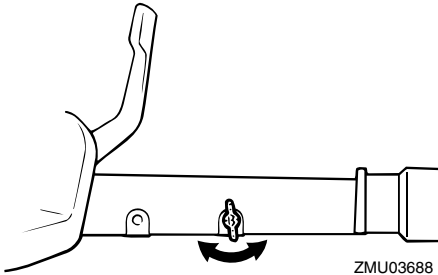

ZMU03688

Als u een constante snelheid wenst, moet u de afstelschroef aandraaien om de gewenste gashendelinstelling te behouden.

DMU25993

Motorstopschakelaarkoord en clip

De clip moet bevestigd zijn aan de motorstopschakelaar om de motor te laten draaien. Bevestig de koord op een veilige plaats aan uw kleding, of aan uw arm of been. Als de bestuurder over boord valt of het roer verlaat, trekt de koord de clip uit waardoor de ontsteking van de motor wordt uitgeschakeld. Op die manier wordt voorkomen dat de boot onbestuurd verder vaart.

WAARSCHUWING! Bevestig de motorstopschakelaarkoord tijdens het gebruik van de motor op een veilige plaats aan uw

kleding, of aan uw arm of been. Maak de koord niet vast aan kleden die kunnen worden losgetrokken. Zorg ervoor dat de koord nergens achter verstrikt raakt, waardoor ze haar functie verliest. Zorg ervoor dat u tijdens een normaal gebruik niet per ongeluk aan de koord trekt. Als de motoraandrijving wegvalt, wordt de boot veel minder goed bestuurbaar. Zonder motoraandrijving zal de boot ook snel vertragen. Daardoor kunnen personen en voorwerpen in de boot naar voren geslingerd worden. [DWM00122]

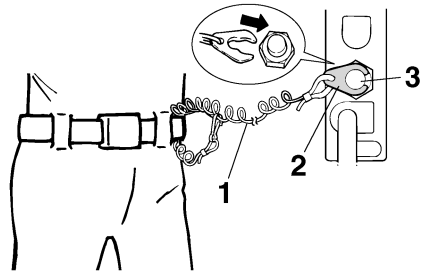

ZMU01716

1. Koord
2. Clip
3. Motoruitschakelaar

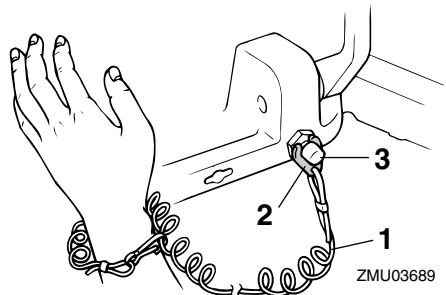

ZMU03689

1. Koord
2. Clip
3. Motoruitschakelaar

Componenten

DMU26001

Motorstopknop

Om het ontstekingscircuit te openen en de motor uit te zetten, dient u op die knop te drukken.

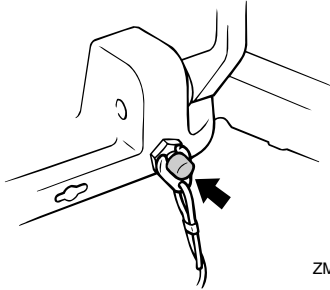

ZMU03690

DMU26011

Chokeknop voor trektype

Om de motor te voorzien van het rijke brandstofmengsel dat vereist is om te starten, dient u die knop uit te trekken.

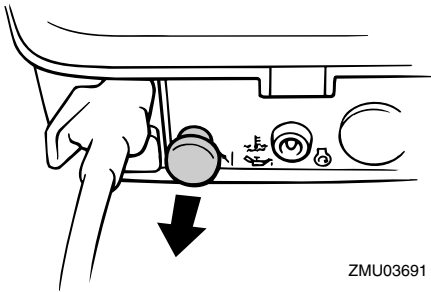

ZMU03691

DMU26070

Hendel voor manuele start

Om de motor te starten trekt u eerst de hendel uit tot u weerstand voelt. Trek hem dan snel verder uit om de motor aan te zwingelen.

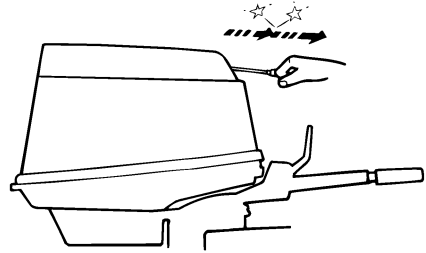

ZMU02735

DMU26090

Hoofdschakelaar

De hoofdschakelaar bedient het ontstekings-systeem; de werking ervan is hieronder beschreven.

● "OFF" (off)

Met de hoofdschakelaar in de "OFF" (uit)-stand zijn de elektrische schakelingen uitgeschakeld en de sleutel kan worden uitgenomen.

● "ON" (aan)

Met de hoofdschakelaar in de "ON" (on)-stand zijn de elektrische schakelingen ingeschakeld en de sleutel kan niet worden uitgenomen.

● "START" (start)

Met de hoofdschakelaar in de "START" (start)-stand begint de startmotor te draaien om de motor te starten. Als de sleutel wordt losgelaten, keert deze automatisch terug naar de "ON" (on)-stand.

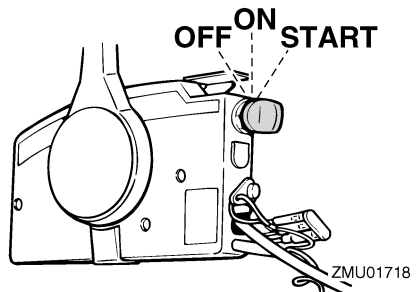

ZMU01718

DMU26122

Stuurfrictieafstelinrichting

Een frictie-inrichting geeft een instelbare weerstand aan het stuurmechanisme en kan worden afgesteld naargelang van de voorkeur van de bestuurder. Op de zwenkbeugel bevindt er zich een instelschroef of -bout.

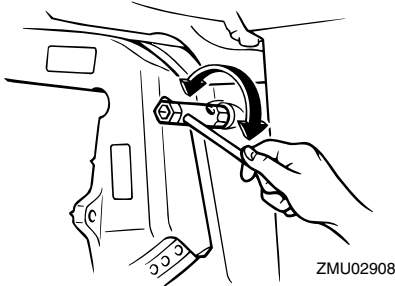

Om de weerstand te doen toenemen dient u de schroef met de wijzer van de klok mee te draaien.

Om de weerstand te doen afnemen dient u de schroef tegen de wijzers van de klok in te draaien.

DWM00040

WAARSCHUWING

Draai de wrijvingsafstelschroef niet te vast. Als er te veel weerstand is, kan het moeilijk zijn om te sturen, wat een onge-luk kan veroorzaken.

DMU26244

Trimtap met anode

DWM00840

WAARSCHUWING

Een verkeerd afgestelde trimtap kan ervoor zorgen dat het moeilijk is om te sturen. Laat de motor altijd proefdraaien nadat een trimtap geïnstalleerd of vervangen is om er zeker van te zijn dat de besturing correct verloopt. Zorg ervoor dat u de bout vastdraait nadat de trimtap bij-geregeld is.

De trimtap moet zo worden ingesteld dat er evenveel kracht moet worden uitgeoefend om de stuurinrichting naar rechts te draaien als om ze naar links te draaien.

Als de boot de neiging heeft naar links (bak-boord) te draaien, dient u het achtereind van de trimtap naar bakboord te draaien ("A" in de afbeelding). Als de boot de neiging heeft naar rechts (stuurboord) te draaien, dient u het achtereind van de trimtap naar stuurboord te draaien ("B" in de afbeelding).

DCM00840

OPGELET

De trimtap doet ook dienst als anode om de motor te beschermen tegen elektro-chemische corrosie. De trimtap mag niet worden geschilderd, want dan kan ze niet meer als anode werken.

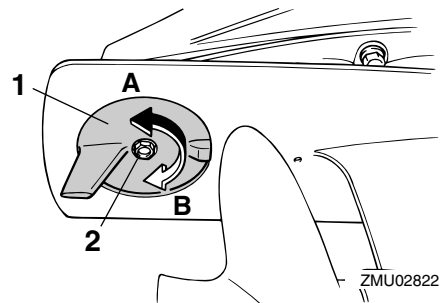

1. Trimtap
2. Bout

Boutaandraaimoment:
18.0 Nm (1.8 kgf-m, 13 ft-lb)

DMU26261

Trimstang (kantelpen)

De stand van de trimstang bepaalt de minimumhoek van de buitenboordmotor ten opzichte van de spiegel.

Componenten

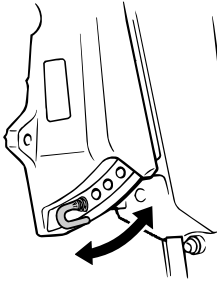

ZMU02929

DMU26270

Hendel voor ondiepe waterstand

Als de hendel naar boven wordt bewogen, wordt de motor gedeeltelijk naar boven gekanteld om meer speling te hebben bij het varen in ondiep water.

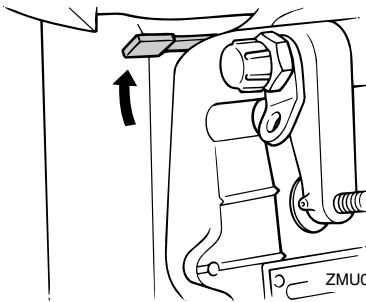

ZMU04111

DMU30530

Kantelvergrendelingsmechanisme

Het kantelvergrendelingsmechanisme wordt gebruikt om te voorkomen dat de buitenboordmotor uit het water wordt getild bij het achteruit varen.

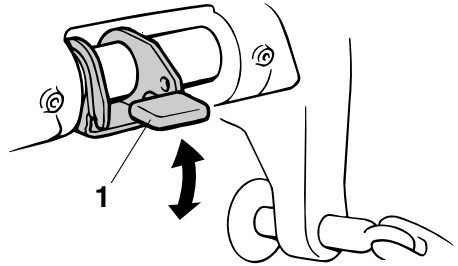

ZMU03695

1. Kantelvergrendelhendel

Om te vergrendelen dient u de kantelvergrendelingshendel in de lock-stand te zetten. Om te ontgrendelen dient u de kantelvergrendelingshendel in de release-stand te duwen.

DMU26332

Kantelsteunstang

De kantelsteunstang houdt de buitenboordmotor in de naar boven gekantelde stand.

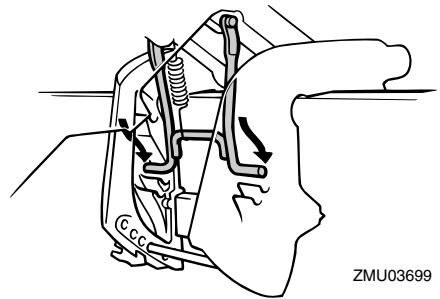

ZMU03699

DCM01660

OPGELET

Gebruik de kantelsteunstang niet bij het slepen van de boot. De buitenboordmotor zou los kunnen trillen uit de kantelsteun en vallen. Als de motor niet kan worden gesleept in zijn normale bedrijfsstand, dient u een bijkomend ondersteuningssysteem te gebruiken om hem vast te zetten in de kantelstand.

DMU26373

Motorkapvergrendelhendel(s) (draaitype)

Om de motorkap te verwijderen dient u aan de vergrendelhendel(s) te draaien en de kap op te heffen. Bij het herinstalleren van de motorkap dient u ervoor te zorgen dat ze correct in de rubberdichting past. Vergrendel de motorkap dan opnieuw door de motorkapvergrendelhendel(s) weer in de vergrendelstand te zetten.

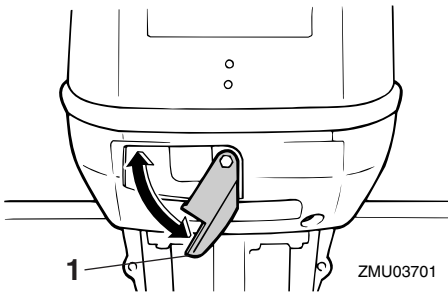

1. Motorkapvergrendelhendel(s)

DMU26410

2-pen verbindingsstekker

Via die stekker wordt er wisselstroom van 12 V-40/60/80W toegevoerd. Als u een 2-pen verbindingsstekker gebruikt, let dan op de volgende punten:

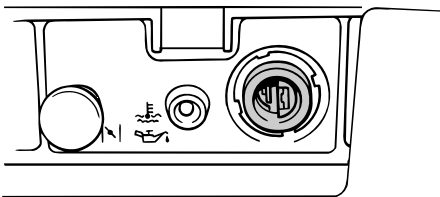

- Gebruik een echte Yamaha-stekker.
- Gebruik alleen verlichtingsuitrusting.

- Verbindt de verlichtingsuitrusting rechtstreeks met de 2-pinverbindingsstekker.
- De capaciteit van de verlichtingsuitrusting moet groter zijn dan 12 V-40/60/80W anders zou de lamp kunnen verbranden.
- Als de stekker niet in gebruik is, zet de kap er dan op.

DCM01000

OPGELET

Verbind de 2-penverbindingsstekker niet rechtstreeks met de accupolen. Dat zou het elektrische systeem beschadigen.

DMU26420

Informatie over het opladen van de accu

Als de accu moet worden opgeladen, maak dan gebruik van een echte laadkabel om het laadcircuit tot stand te brengen.

Raadpleeg uw Yamaha-dealer voor meer details over de kabelverbindingen.

NOTA:

- Maak geen gebruik van de 2-penverbindingsstekker als u de accu oplaadt. De accu wordt anders niet opgeladen.
- Als u een verlichtingsuitrusting wil gebruiken tijdens het opladen, verbindt die dan met de accu en niet met de 2-pinverbindingsstekker.

DMU26303

Waarschuingslampje

Als de motor een toestand vertoont die een waarschuwing veroorzaakt, gaat het controlelampje aan. Meer informatie over het interpreteren van het waarschuingslampje vindt u op pagina 24.

Componenten

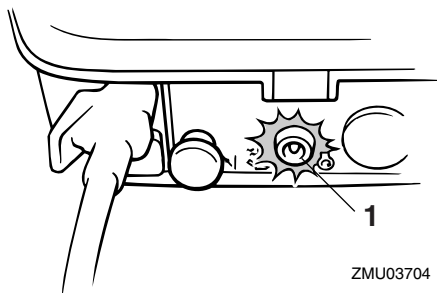

1. Waarschuwingslampje

DMU26803

Waarschuwingssysteem

DCM00091

OPGELET

Laat de motor niet draaien wanneer er een waarschuwing geactiveerd is. Raadpleeg uw Yamaha-dealer als u het probleem niet kunt lokaliseren en oplossen.

DMU2681A

Oververhittingswaarschuwing

Deze motor heeft een oververhittingwaarschuwingssysteem. Als de motortemperatuur te erg stijgt, wordt het waarschuwingssysteem geactiveerd.

- Het toerental van de motor zal automatisch zakken tot ongeveer 2000 omw/min.
- Het oververhittingwaarschuwingsslampje zal branden of knipperen.

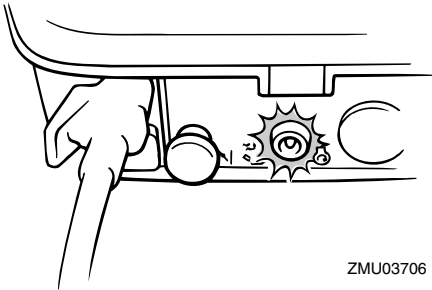

ZMU03706

- De zoemer zal weerklinken (indien aanwezig op de stuurhendel, de afstandsbedieningdoos of het hoofdschakelaarpaneel).

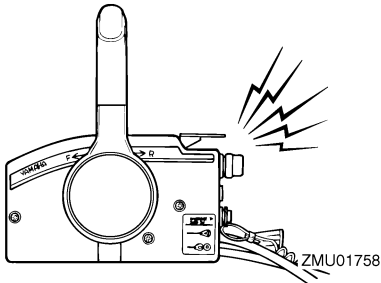

ZMU01758

Als het waarschuwingssysteem in werking is getreden, schakelt u de motor uit en controleert u de koelwaterinlaten:

- Controleer de trimhoek om na te gaan of de koelwaterinlaat onder water zit.
- Controleer of de koelwaterinlaat niet verstopt is.

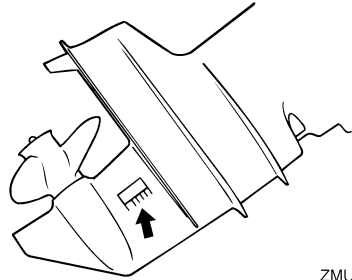

ZMU02392

DMU26848

Oliepeil- en oliefilterverstopperingwaarschuwingssysteem

Olie-inspuitmodellen

Deze motor heeft een oliepeilwaarschuwingssysteem. Als het oliepeil daalt tot onder de benedenlimiet, wordt het waarschuwingssysteem geactiveerd.

Activering van het waarschuwingssysteem

- Het motortoerental zal automatisch dalen tot ongeveer 2000 omw/min.
- Het oliepeilwaarschuwingsslampje brandt continu of knippert.

Motorcontrolesysteem

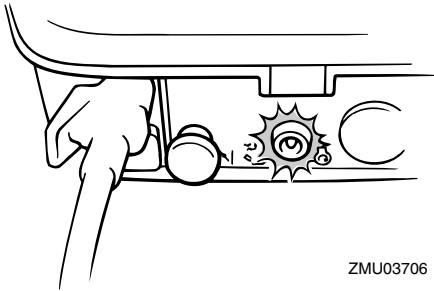

ZMU03706

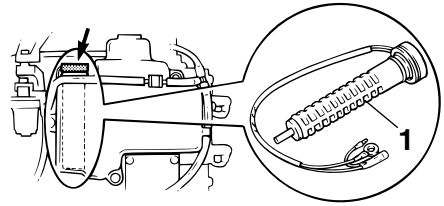

ZMU03707

- De zoemer zal weerklinken (indien aanwezig op de stuurhendel, de afstandsbedieningdoos of het hoofdschakelaarpaneel).

1. Oliefilter

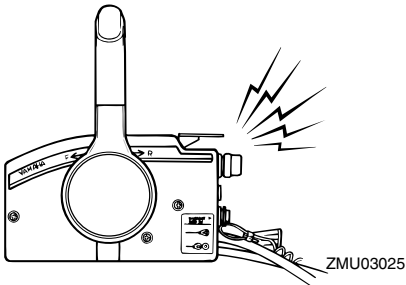

ZMU03025

Als het waarschuwingssysteem in werking is getreden, dient u de motor uit te schakelen en de oorzaak te zoeken.

NOTA:

De waarschuwing voor oliefilterverstopping is vergelijkbaar met de waarschuwingen voor een te laag oliepeil en oververhitting. Om de probleemverhelping vlotter te laten verlopen, controleert u best eerst op oververhitting, vervolgens op een te laag oliepeil en vervolgens op een verstopping van de filter.

DMU26902

Installatie

De informatie in dit hoofdstuk wordt slechts bij wijze van referentie verstrekt. Het is niet mogelijk complete instructies te verschaffen over iedere mogelijke boot/motor-combinatie. Een correcte montage hangt gedeeltelijk af van de ervaring en de specifieke boot/motor-combinatie.

DWM01590

WAARSCHUWING

- Een boot te krachtig aandrijven kan ernstige instabiliteit veroorzaken. Installeer nooit een buitenboordmotor op uw boot met meer paardenkracht dan het maximale nominale paardenkrachtvermogen op de capaciteitsplaat van de boot. Als de boot geen capaciteitsplaat heeft, neem dan contact op met de fabrikant van de boot.
- Een verkeerde montage van de buitenboordmotor kan tot gevaarlijke omstandigheden leiden, zoals een gebrekkige bestuurbaarheid, verlies van controle of brand. Modellen voor permanente montage moeten worden gemonteerd door uw dealer of door een andere persoon met voldoende ervaring in het op-tuigen van boten.

DMU26911

De buitenboordmotor monteren

DWM01720

WAARSCHUWING

Voor draagbare modellen moet uw dealer of een andere persoon met ervaring in het monteren van buitenboordmotoren u tonen hoe u uw motor moet monteren.

De buitenboordmotor moet zo worden gemonteerd dat de boot correct uitgebalanceerd is. Anders is de boot mogelijk moeilijk bestuurbaar. Bij eenmotorige boten moet de

buitenboordmotor op de hartlijn (kiellijn) van de boot worden gemonteerd.

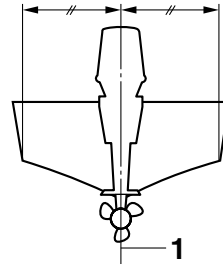

ZMU01760

1. Middellijn (kiellijn)

DMU26923

Montagehoogte

Om uw boot zo efficiënt mogelijk te gebruiken, moet u ervoor zorgen dat de waterweerstand van de boot en van de buitenboordmotor zo klein mogelijk is. De montagehoogte van de buitenboordmotor heeft een grote invloed op de waterweerstand. Als de montagehoogte te groot is, kan er cavitatie ontstaan, waardoor de stuwkracht wordt verminderd; als de tippen van de propellerbladen de lucht raken, zal het toerental van de motor abnormaal sterk toenemen waardoor de motor oververhit raakt. Als de montagehoogte te laag is, zal de waterweerstand toenemen waardoor de motor-efficiëntie afneemt. Monteer de buitenboordmotor zo dat de anti-cavitatieplaat zich tussen de onderkant van de boot en 25 mm (1 in) onder de onderkant van de boot bevindt.

Installatie

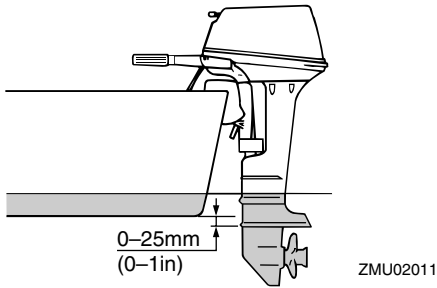

DCM01631

OPGELET

- Ga na of de leegloopopening hoog genoeg blijft om te voorkomen dat er water in de motor terecht komt, zelfs wanneer de boot stilligt met maximale lading.
- Een verkeerde motorhoogte of zaken die het gelijkmatig stromen van water belemmeren (de vorm of de staat van de boot, of accessoires als spiegelladders of dieptesensoren) kunnen zorgen voor opstuivend water als de boot aan het varen is. Als de motor continu wordt gebruikt in aanwezigheid van opstuivend water, kan er genoeg water in de inlaatopening van de onderbak terecht komen om de motor ernstig te beschadigen. Elimineer de oorzaak van het opstuivend water.

NOTA:

- De optimale montagehoogte van de buitenboordmotor hangt af van de boot/motor-combinatie en van de gewenste toepassing. Testvaarten met verschillende montagehoogten kunnen u helpen bij het bepalen van de optimale montagehoogte. Raadpleeg uw Yamaha-dealer of bootfabrikant voor meer informatie over het bepalen van de juiste montagehoogte.

- Voor instructies betreffende het instellen van de trimhoek van de buitenboordmotor, zie pagina 46.

DMU26972

Vastklemmen van de buitenboordmotor

1. Zet de buitenboordmotor zo op de spiegel dat hij zo dicht mogelijk bij het midden staat. Draai de spiegelknevelbouten gelijkmatig en stevig aan. Controleer tijdens het varen af en toe of de klem-schroeven nog vast zitten, want zij kunnen loskomen door het trillen van de motor. **WAARSCHUWING! Losse klemschroeven kunnen ervoor zorgen dat de buitenboordmotor van de spiegel valt of dat hij beweegt. Dat kan verlies van controle en ernstige verwondingen veroorzaken. Zorg ervoor dat de spiegelschroeven stevig aangedraaid zijn. Controleer tijdens het varen af en toe of dat dat nog steeds het geval is.** [DWM00641]

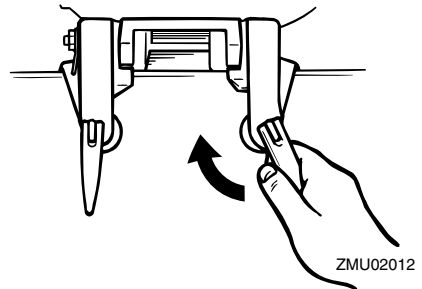

2. Als uw motor uitgerust is met de veiligheidskabelbevestiging, dient er een veiligheidskabel of -ketting te worden gebruikt. Bevestig één uiteinde van de kabel aan de veiligheidskabelbevestiging en het andere uiteinde aan een stevig bevestigingspunt op de boot. Anders kunt u de motor geheel verliezen wan-

neer hij loskomt en van de spiegel in het water tuimelt.

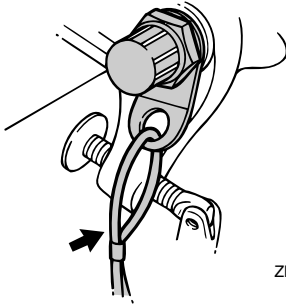

ZMU02013

3. Bevestig de klembeugel aan de spiegel met behulp van de eventueel bijgeleverde bouten. Raadpleeg uw Yamaha-dealer voor meer details. **WAARSCHUWING! Gebruik geen andere bouten, moeren en ringen dan die die in de verpakking van de motor zitten. Doet u dat toch, zorg er dan voor dat ze even sterk zijn en dat het materiaal ervan ten minste dezelfde kwaliteit heeft. Draai ze bovendien stevig aan. Laat na het vastdraaien de motor proefdraaien en controleer of ze nog steeds vastzitten.** [DWM00651]

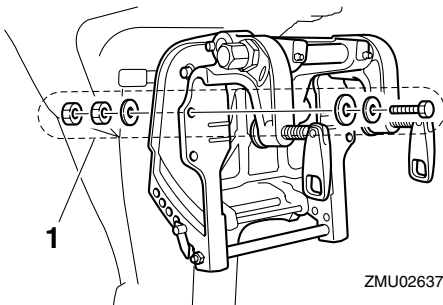

ZMU02637

1. Bouten

Werking

DMU36381

Eerste gebruik

DMU27020

De motor inlopen

Uw nieuwe motor vereist een inlooperperiode om met elkaar in contact komende oppervlakken van bewegende onderdelen gelijkmatig te laten uitslijten. Een correcte inlooperprocedure staat borg voor behoorlijke prestaties en een langere levensduur van de motor.



DCM00140

OPGELET



- Als men de inlooperprocedure niet volgt, kan een kortere levensduur van de motor of zelfs ernstige motorschade het gevolg zijn.
- Tijdens de inlooperperiode moet er behalve olie ook nog voorgemengde brandstof in het olie-inspuitsysteem worden gebruikt.

DMU27060

Diagram voor het benzine-en-oliemengsel (50:1)

	50:1			
	1 L	12 L	14 L	24 L
	(0.26 US gal, 0.22 Imp gal)	(3.2 US gal, 2.6 Imp gal)	(3.7 US gal, 3.1 Imp gal)	(6.3 US gal, 5.3 Imp gal)
	0.02L (0.02 US qt, 0.02 Imp qt)	0.24 L (0.25 US qt, 0.21 Imp qt)	0.28 L (0.3US qt, 0.25 Imp qt)	0.48 L (0.51 US qt, 0.42 Imp qt)

ZMU02442

1. : Benzine
2. : Motorolie

DCM00150

OPGELET

Zorg ervoor dat benzine en olie goed met elkaar vermengd zijn, anders kan de motor worden beschadigd.

DMU30311

Procedure voor olie-inspuitingsmodellen

Laat de motor gedurende 10 uren als volgt draaien onder belasting (in versnelling met een propeller geïnstalleerd).

1. Eerste 10 minuten:
Laat de motor draaien met het laagst mogelijke toerental. Een snel vrijlooptoerental in neutraal is het best.
2. Volgende 50 minuten:
Draai de gasklep niet verder open dan voor de helft (ongeveer 3000 omw/min). Varieer het motortoerental nu en dan. Als u een gemakkelijk planerende boot hebt, geef dan volgas tot de boot planeert en draai de gashendel dan onmiddellijk terug tot 3000 omw/min of minder.
3. Volgende twee uren:
Versnel met volgas tot de boot planeert, en neem vervolgens gas terug tot driekwart gasklepopening (ongeveer 4000 omw/min). Varieer het motortoerental nu en dan. Geef volgas gedurende een minuut en laat de motor dan ongeveer 10 minuten met driekwart of minder gepende gashendel draaien zodat hij kan afkoelen.
4. Resterende zeven uren:
Laat de motor draaien met om het even welk toerental. Laat de motor echter nooit langer dan 5 minuten met volgas draaien.
5. Na de eerste 10 uren:
Gebruik de motor normaal. Vul de brandstoftank uitsluitend met normale (onvermengde) benzine. Het Yamaha olie-injectiesysteem verschaft een goede smering voor normaal motorbedrijf.

DMU36400

Leer uw boot kennen

Verschillende boten gedragen zich verschillend. Ga in het begin voorzichtig te werk om

te leren hoe uw boot reageert onder verschillende omstandigheden en met verschillende trimhoeken (zie pagina 46).

DMU36412

Controles alvorens de motor te starten

DWM01920

WAARSCHUWING

Als tijdens de controle voor het starten van de motor blijkt dat een onderdeel niet werkt zoals het hoort, moet het worden nagekeken en hersteld alvorens de buitenboordmotor te gebruiken. Anders kunnen er zich ongevallen voordoen.

DCM00120

OPGELET

Start de motor niet als uit het water is. Oververhitting en ernstige motorschade zouden daarvan het gevolg kunnen zijn.

DMU37141

Brandstofpeil

Controleer of u voldoende brandstof hebt voor uw trip. Een goede vuistregel is 1/3 van uw brandstof te gebruiken om uw bestemming te bereiken, 1/3 om terug te keren en 1/3 te houden als reserve voor noodgevallen. Controleer het brandstofpeil terwijl de boot horizontaal op een aanhangwagen of in het water ligt. Brandstofvulinstructies vindt u op pagina 33.

DMU36570

Verwijderen van de motorkap

Voor de volgende controles dient u de motorkap van de motor te verwijderen. Om de motorkap te verwijderen moet u de vergrendelhendel ontgrendelen en de kap afnemen.

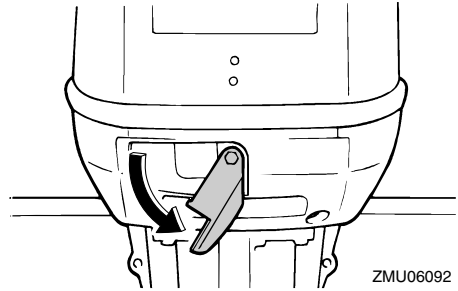

DMU36442

Brandstofsysteem

DWM00060

WAARSCHUWING

Benzine en benzinedampen zijn erg ontvlambaar en ontplofbaar. Blijf ermee uit de buurt van vonken, sigaretten, vlammen en andere bronnen van ontbranding.

DWM00910

WAARSCHUWING

Lekkende brandstof kan brand of een ontploffing veroorzaken.

- Controleer regelmatig op lekken.
- Als er brandstof lekt moet het brandstofsysteem worden hersteld door een bevoegd mecanicien. Als de buitenboordmotor slecht hersteld is, kan het zijn dat het niet veilig is om hem te gebruiken.

DMU36451

Controleer op brandstoflekken

- Zoek naar brandstoflekken of benzinedampen in de boot.
- Ga na of het brandstofsysteem geen lekken vertoont.
- Controleer de brandstoftank en brandstofleidingen op barsten, zwellingen of andere beschadigingen.

DMU37320

Controleer de brandstoffilter

Ga na of de brandstoffilter zuiver is en geen

Werking

water bevat. Als er water in de brandstof wordt aangetroffen, of als er een aanzienlijke hoeveelheid vuil in wordt aangetroffen, moet de brandstoftank worden gecontroleerd en gereinigd door een Yamaha-dealer.

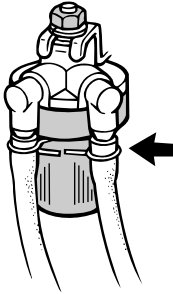

ZMU06140

DMU36901

Bedieningselementen

Modellen met stuurhendel:

- Beweeg de stuurhendel helemaal naar links en rechts om na te gaan of hij soepel werkt.
- Draai de gashendel van de volledig gesloten in de volledig open stand. Vergewis u ervan dat hij soepel draait en dat hij helemaal terugkeert in de volledig gesloten stand.
- Let op losse of beschadigde verbindingen van de gas- en schakelkabels.

Modellen met afstandsbediening:

- Draai het stuur helemaal naar rechts en helemaal naar links. Ga na of het soepel en onbelemmerd draait over het volledige bewegingsbereik zonder haperingen of te veel speling.
- Bedien de gashendels verschillende keren om u ervan te vergewissen dat hun bewegingen geen haperingen vertonen. Ze moeten soepel werken over het volledige bewegingsbereik, en iedere hendel moet volledig terugkeren naar zijn uitgangspositie.

- Let op losse of beschadigde verbindingen van de gas- en schakelkabels.

DMU36481

Motorstopschakelaarkoord

Inspecteer de motorstopschakelaarkoord op schade, zoals insnijdingen, rafelingen of slijtage.

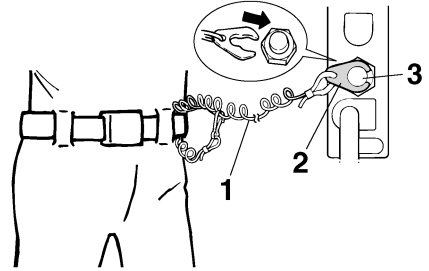

ZMU01716

1. Koord
2. Clip
3. Motoruitschakelaar

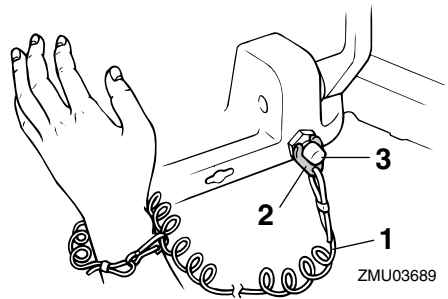

ZMU03689

1. Koord
2. Clip
3. Motoruitschakelaar

DMU27120

Olie

- Controleer of u wel voldoende olie hebt voor uw trip.

DMU27153

Motor

- Controleer de motor en ga na of hij goed

gemonteerd werd.

- Controleer op losse of beschadigde bevestigingsmiddelen.
- Controleer de propeller op beschadigingen.
- Controleer op motorolielekken.

DMU27181

Gebruik na een lange opslagperiode Olie-inspuitmodellen

Als u de motor in gebruik neemt na een lange opslagperiode (12 maanden), dient u als volgt te werk te gaan:

1. Gebruik een benzine/olie-mengsel met een verhouding van 50:1 om de motor te starten.
2. Start de motor. Laat hem onbelast draaien. **WAARSCHUWING! Bij het starten of terwijl de motor draait mag u geen elektrische onderdelen aanraken of verwijderen. Houd handen, haar en kleren uit de buurt van het vliegwiel en andere draaiende onderdelen terwijl de motor draait.** [DWM01331]
3. Kijk of er olie door de olietoevoerleidingen stroomt. Nadat eventuele lucht in de olieleidingen naar buiten werd gedreven, moet het olie-injectiesysteem normaal olie aanvoeren. Als er geen olie begint te stromen na 10 minuten onbelast draaien, dient u uw Yamaha-dealer te raadplegen.

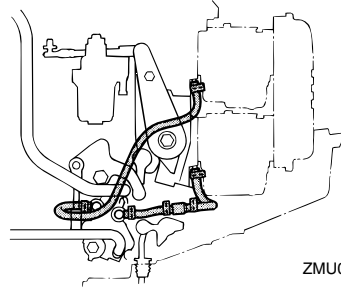

ZMU03710

DCM01260

OPGELET

Onderneem de bovenstaande stappen, als u de motor wil gebruiken, nadat hij lang buiten gebruik is geweest. Anders kan hij vastlopen.

DMU36953

Motorkap installeren

1. Zorg ervoor dat een motorkapvergrendelhendel is ontgrendeld.
2. Vergewis u ervan dat de rubberen dichting overal correct zit rondom de motorkap.
3. Plaats de motorkap op de onderbak.
4. Controleer of de rubberen dichting correct zit over de volledige omtrek van de motor.
5. Beweeg de hendel zoals getoond om de motorkap te vergrendelen. **OPGELET: Als de motorkap niet correct wordt geïnstalleerd, kan er water onder de kap terechtkomen en de motor beschadigen, of kan de motorkap wegvliegen bij hoge snelheden.** [DCM01990]

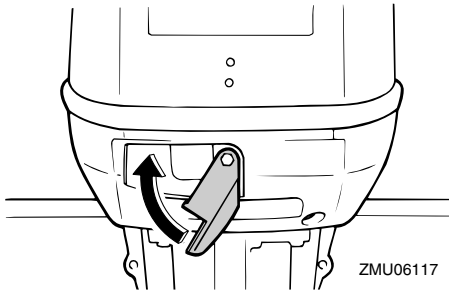

Controleer na de motorkap te hebben aangebracht of ze goed op haar plaats zit door er met twee handen op te duwen. Als de motorkap los zit, dient u ze te laten herstellen door uw Yamaha-dealer.

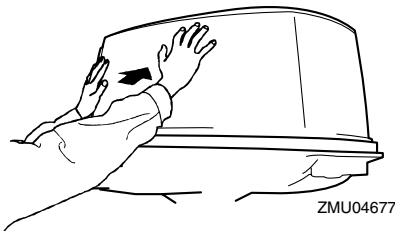

DMU36582

Accu

Ga na of de accu in goede staat verkeert en volledig geladen is. Ga na of de accu-aansluitingen zuiver en stevig bevestigd zijn en of ze bedekt zijn met isolatiekappen. De elektrische contacten van de accu en de kabels moeten zuiver en juist aangekoppeld zijn, anders kan de accu de motor niet starten.

Kijk in de instructies van de accufabrikant voor controles van uw specifieke accu.

DMU27234

Brandstof en motorolie bijvullen

DMU27247

Vullen van de draagbare brandstoftank

DWM01830

WAARSCHUWING

- Benzine en benzinedampen zijn erg ontvlambaar en ontplofbaar. Tank steeds volgens deze procedure om het risico van brand en ontploffing te beperken.
- Benzine is giftig en kan letsels of de dood veroorzaken. Ga voorzichtig met benzine om. Tracht nooit benzine over te hevelen door hem aan te zuigen met uw mond. Raadpleeg onmiddellijk uw arts wanneer u een beetje benzine hebt ingeslikt, heel veel benzinedamp hebt ingeademd of benzine in de ogen hebt gekregen. Mocht er benzine op uw huid terechtkomen, verwijder die dan met zeep en water. Wanneer u benzine op uw kleding morst, ga u dan omkleden.

1. Zorg ervoor dat de motor is uitgeschakeld.
2. Koppel de brandstofleiding los van de brandstoftank en draai de ontluuchtingschroef op de brandstoftankdop vast.

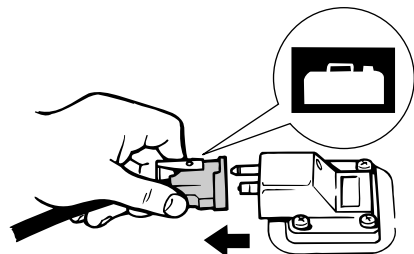

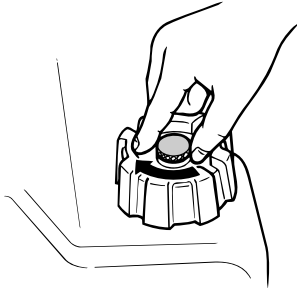

ZMU02301

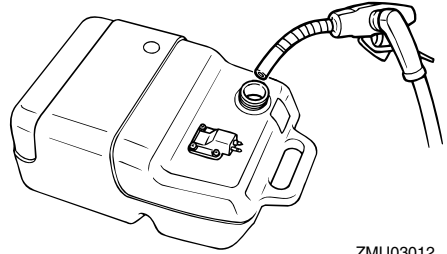

ZMU03012

3. Verwijder de draagbare tank van de boot.
4. Zorg ervoor dat u zich op een goed geventileerde plaats buiten bevindt, en dat de boot stevig werd aangemeerd of stevig op een aanhangwagen staat.
5. Rook niet en blijf uit de buurt van vonken, vlammen, statische ontladingen of andere ontstekingsbronnen.
6. Als u een draagbare container gebruikt om brandstof te bewaren en in de motor te gieten, gebruik dan uitsluitend een goedgekeurde BENZINEBUS.
7. Raak met de tuit de vulopening of de trechter aan om elektrostatische vonken te voorkomen.
8. Vul de brandstoftank, maar doe ze niet te vol. De brandstof kan uitzetten en overlopen wanneer de temperatuur stijgt.

Brandstoftankinhoud:
25 L (6.60 US gal, 5.50 Imp.gal)

9. Draai de vuldop stevig vast.
10. Veeg eventueel gemorste benzine onmiddellijk op met droge doeken. Werp gebruikte doeken correct weg overeenkomstig de plaatselijk geldende wetten en voorschriften.

DMU27301

Een model met manuele starter met olie vullen

DWM00530

WAARSCHUWING

Giet geen benzine in de olietank. Dat kan brand of een ontploffing veroorzaken.

Deze motor maakt gebruik van het Yamaha-olie-injectiesysteem, dat voor een voortreffelijke smering zorgt door in alle omstandigheden de gepaste oliehoeveelheid te verzekeren. De olie dient niet vooraf met de brandstof te worden gemengd. Er dient gewoon benzine in de brandstoftank worden gegoten en olie in de olietank. Handige aanduidingssegmenten tonen de status van de olietoevoer. Voor meer details over het aflezen van de aanduidingssegmenten, zie pagina 36.

Om de motorolietank te vullen gaat u als volgt te werk:

Inhoud motorolietank:
0.7 L (0.74 US qt, 0.62 Imp.qt)

Werking

1. Verwijder de motorkap.
2. Open de olietankvuldop door aan het lipje te trekken.
3. Giet de motorolie langzaam in de motorolietank.

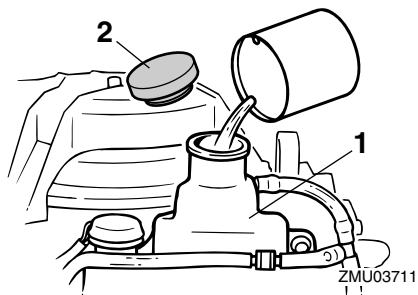





1. Motorolietank
 2. Olietankvuldop
4. Breng de dop weer aan als de tank gevuld is.

DMU27321

Werking van de oliepeilaanduidingslamp

De verschillende functies van het oliepeilsysteem zijn de volgende:

DMU27334

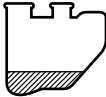
Oliepeilwaarschuwinglampje		Motorolietank	Opmerkingen
OFF	 	 meer dan 200 cm ³ (0.21 US qt, 0.181 Imp qt)	Er hoeft geen olie te worden bijgevuld.
ON	Rood  	 200 cm ³ (0.21 US qt, 0.181 Imp qt) of minder	<ul style="list-style-type: none"> ● Zoemer weerklinkt in afstandsbedieningskast en motortoerental is begrensd tot 2000 omw/min om olie te helpen besparen. ● Controleer het oliefilter op verstopping. ● Vul olie bij; zie pagina 34.

DMU27451

De motor gebruiken

DMU27466

Brandstof verzenden (draagbare tank)

DWM00420

WAARSCHUWING

- Controleer alvorens te starten of de boot stevig aangemeerd is en dat u niet belemmerd wordt bij het sturen. Ga na of er zich niemand in het water rondom u bevindt.
- Als de ontluftingsschroef wordt losgedraaid, ontsnapt er benzinedamp. Benzine is erg ontvlambaar en benzinedampen zijn ontvlambaar en ontplofbaar. Rook niet en blijf uit de buurt van open vlammen en vonken wanneer u de ontluftingsschroef open draait.
- Dit product produceert uitlaatgassen die koolmonoxide bevatten, een kleur- en geurloos gas dat hersenbeschadiging of de dood kan veroorzaken wanneer het wordt ingeademd. Symptomen zijn ondermeer misselijkheid, duizeligheid en slaperigheid. Zorg dat de stuurhut en de cabine goed verlucht zijn. Sluit de uitlaatopeningen niet af.

ging of de dood kan veroorzaken wanneer het wordt ingeademd. Symptomen zijn ondermeer misselijkheid, duizeligheid en slaperigheid. Zorg dat de stuurhut en de cabine goed verlucht zijn. Sluit de uitlaatopeningen niet af.

1. Als er een ontluftingsschroef op de brandstoftankdop zit, draai deze dan 2 of 3 slagen los.

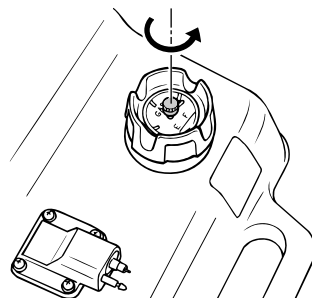

ZMU02022

2. Als de motor is uitgerust met een brandstofleidingkoppelstuk, verbindt u de

Werking

brandstofleiding stevig met het koppelstuk. Sluit vervolgens het andere uiteinde van de brandstofleiding stevig aan op het koppelstuk van de brandstoftank.

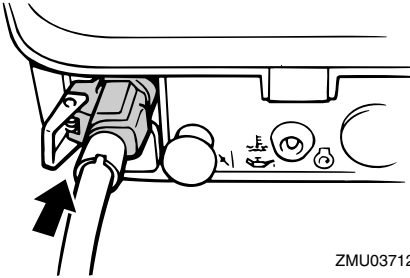

ZMU03712

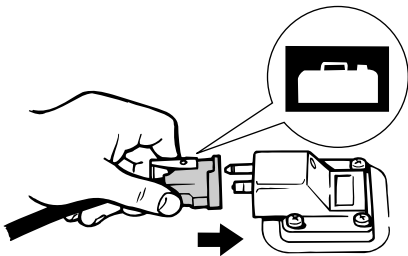

ZMU02024

NOTA:

Veeg eventueel gemorste benzine onmiddellijk op met droge doeken. Werp gebruikte doeken correct weg overeenkomstig de plaatselijk geldende wetten en voorschriften.

3. Knijp in de opvoerpomp, met de pijl naar boven gericht, tot u de pomp hard voelt worden. Plaats de tank horizontaal terwijl de motor draait, anders kan de brandstof niet worden aangezogen uit de brandstoftank.

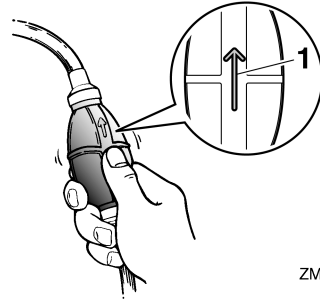

ZMU02025

1. Pijl

DMU27493

De motor starten

DWM01600

WAARSCHUWING

Controleer alvorens te starten of de boot stevig aangemeerd is en of u niet belemmerd wordt bij het sturen. Vergewis u er ook van dat er zich geen zwemmers in het water rondom de boot bevinden.

DMU27508

Modellen met repeteerstarter (stuurbediening)

DWM01840

WAARSCHUWING

- Het niet bevestigen van de motorstop-schakelaarkoord kan resulteren in een op hol geslagen boot wanneer de schipper uit de boot wordt geslingerd. Bevestig de motorstop-schakelaarkoord tijdens het gebruik van de motor op een veilige plaats aan uw kleding, of aan uw arm of been. Maak de koord niet vast aan kleren die kunnen worden losgetrokken. Zorg ervoor dat de koord nergens achter verstrikt raakt, waardoor ze haar functie verliest.
- Zorg ervoor dat u tijdens een normaal gebruik niet per ongeluk aan de koord trekt. Als de motoraandrijving wegvalt,

wordt de boot veel minder goed bestuurbaar. Zonder motoraandrijving zal de boot ook snel vertragen. Daardoor kunnen personen en voorwerpen in de boot naar voren geslingerd worden.

1. Zet de schakelhendel in neutraal.

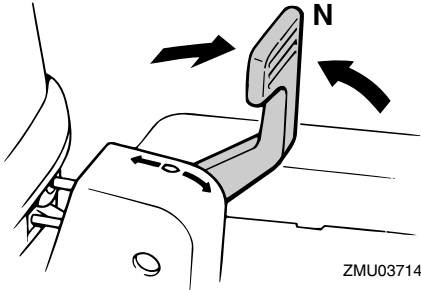

NOTA:

De neutraal-startbeveiliging zorgt ervoor dat de motor uitsluitend kan worden gestart in neutraal.

2. Bevestig de motorstopschakelaarkoord op een veilige plaats aan uw kleding, of aan uw arm of been. Bevestig vervolgens de clip aan het andere uiteinde van de koord aan de motorstopschakelaar.

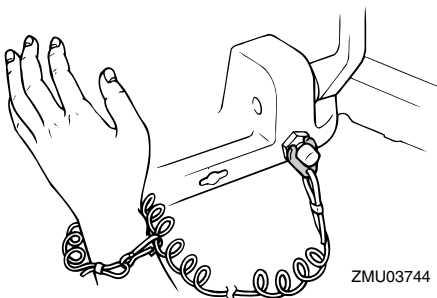

3. Zet de gashendel in de stand "START" (start).

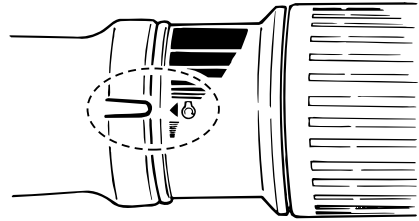

4. Trek de chokeknoop volledig uit en draai hem volledig om. Als de motor eenmaal is gestart, laat u de knop terugkeren in zijn uitgangspositie.

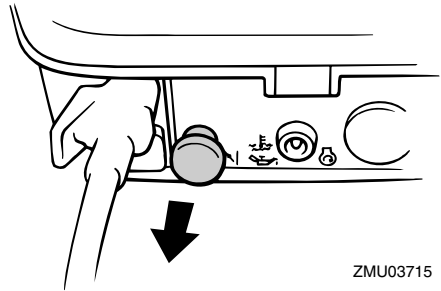

NOTA:

- U hoeft de choke niet te gebruiken voor het starten van een warme motor.
 - Als u de chokeknoop in de stand "START" (start) laat staan terwijl de motor draait, zal de motor slecht draaien en afslaan.
5. Trek voorzichtig aan de handgreeprepreteerster tot u weerstand voelt. Geef er vervolgens een korte maar krachtige ruk aan om de motor te starten. Herhaal dat indien nodig.

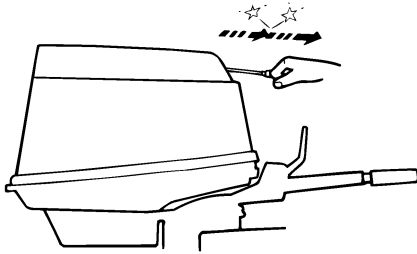

ZMU02735

6. Nadat de motor gestart is, laat u de handgreeprepeteerstarter langzaam terugkeren in zijn uitgangspositie alvorens hem los te laten.
7. Laat de gashendel langzaam terugkeren naar de volledig gesloten stand.

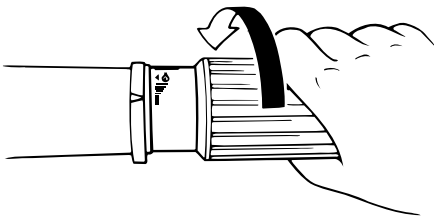

ZMU02030

NOTA:

- Wanneer de motor koud is, moet hij eerst warmdraaien. Voor meer informatie, zie pagina 43.
- Als de motor niet van de eerste keer start, dient u de procedure te herhalen. Als de motor na 4 of 5 pogingen nog steeds niet wil starten, opent u het gas een klein beetje (tussen 1/8 en 1/4) en probeert u het opnieuw. Als de motor warm is en niet wil starten, opent u de gashendel in dezelfde mate en tracht u de motor opnieuw te starten. Als de motor nog steeds niet wil starten, zie pagina 69.

DMU27636

Modellen met repeteerstarter (afstandsbediening)

DWM01840

WAARSCHUWING

- Het niet bevestigen van de motorstop-schakelaarkoord kan resulteren in een op hol geslagen boot wanneer de schipper uit de boot wordt geslingerd. Bevestig de motorstop-schakelaarkoord tijdens het gebruik van de motor op een veilige plaats aan uw kleding, of aan uw arm of been. Maak de koord niet vast aan kleren die kunnen worden losgetrokken. Zorg ervoor dat de koord nergens achter verstrikt raakt, waardoor ze haar functie verliest.
- Zorg ervoor dat u tijdens een normaal gebruik niet per ongeluk aan de koord trekt. Als de motoraandrijving wegvalt, wordt de boot veel minder goed bestuurbaar. Zonder motoraandrijving zal de boot ook snel vertragen. Daardoor kunnen personen en voorwerpen in de boot naar voren geslingerd worden.

1. Zet de afstandsbedieningshendel in neutraal.

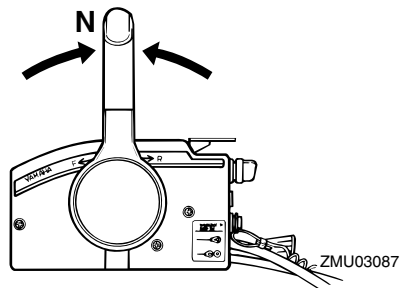

ZMU03087

NOTA:

De neutraal-startbeveiliging zorgt ervoor dat de motor uitsluitend kan worden gestart in neutraal.

2. Bevestig de motorstop-schakelaarkoord op een veilige plaats aan uw kleding, of aan uw arm of been. Bevestig vervolgens de clip aan het andere uiteinde van de koord aan de motorstop-schakelaar.

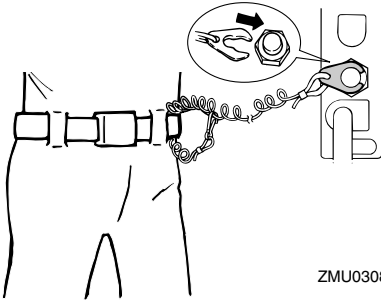

3. Open het gas een beetje zonder te schakelen met behulp van de neutraal-gashendel. Misschien is het nodig de gasklepopening lichtjes te wijzigen afhankelijk van de temperatuur van de motor. Als de motor eenmaal is gestart, laat u de gashendel terugkeren in zijn uitgangspositie.

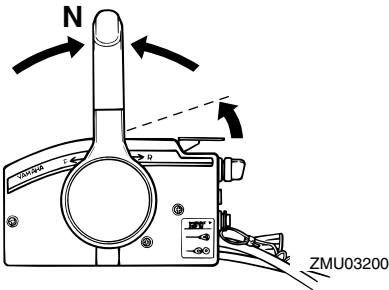

NOTA:

- Om te beginnen tilt u de hendel op tot u weerstand voelt, om hem vervolgens nog een beetje verder op te tillen.
- De neutraal-gashendel kan uitsluitend worden gebruikt wanneer de afstandsbedieningshendel in neutraal staat.

4. Trek de chokeknop volledig uit en draai hem volledig om. Als de motor eenmaal is gestart, laat u de knop terugkeren in zijn uitgangspositie.

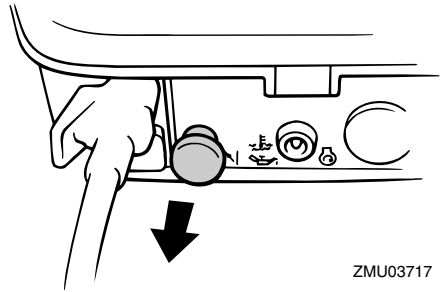

NOTA:

- U hoeft de choke niet te gebruiken voor het starten van een warme motor.
 - Als u de chokeknop in de stand "START" (start) laat staan terwijl de motor draait, zal de motor slecht draaien en afslaan.
5. Trek voorzichtig aan de handgrieprepeteerstarter tot u weerstand voelt. Geef er vervolgens een korte maar krachtige ruk aan om de motor te starten. Herhaal dat indien nodig.

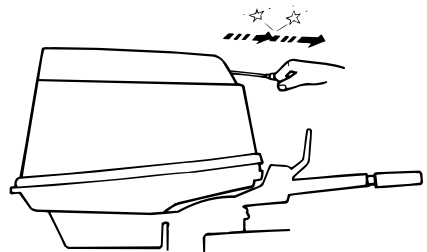

6. Nadat de motor gestart is, laat u de handgrieprepeteerstarter langzaam terugkeren in zijn uitgangspositie alvorens hem los te laten.

Werking

NOTA:

- Wanneer de motor koud is, moet hij eerst warmdraaien. Voor meer informatie, zie pagina 43.
- Als de motor niet van de eerste keer start, dient u de procedure te herhalen. Als de motor na 4 of 5 pogingen nog steeds niet wil starten, opent u het gas een klein beetje en probeert u het opnieuw. Als de motor warm is en niet wil starten, opent u de gasklep een klein beetje en tracht u de motor opnieuw te starten. Als de motor nog steeds niet wil starten, zie pagina 69.

DMU27645

Modellen met elektrische starter/afstandsbediening

DWM01840

WAARSCHUWING

- Het niet bevestigen van de motorstop-schakelaarkoord kan resulteren in een op hol geslagen boot wanneer de schipper uit de boot wordt geslingerd. Bevestig de motorstop-schakelaarkoord tijdens het gebruik van de motor op een veilige plaats aan uw kleding, of aan uw arm of been. Maak de koord niet vast aan kleren die kunnen worden losgetrokken. Zorg ervoor dat de koord nergens achter verstrikt raakt, waardoor ze haar functie verliest.
- Zorg ervoor dat u tijdens een normaal gebruik niet per ongeluk aan de koord trekt. Als de motoraandrijving wegvalt, wordt de boot veel minder goed bestuurbaar. Zonder motoraandrijving zal de boot ook snel vertragen. Daardoor kunnen personen en voorwerpen in de boot naar voren geslingerd worden.

1. Zet de afstandsbedieningshendel in neutraal.

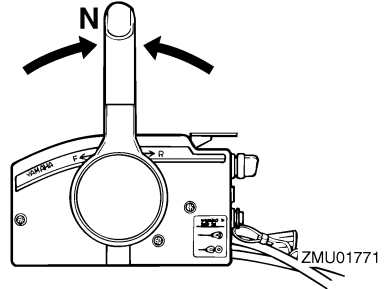

NOTA:

De neutraal-startbeveiliging zorgt ervoor dat de motor uitsluitend kan worden gestart in neutraal.

2. Bevestig de motorstop-schakelaarkoord op een veilige plaats aan uw kleding, of aan uw arm of been. Bevestig vervolgens de clip aan het andere uiteinde van de koord aan de motorstop-schakelaar.

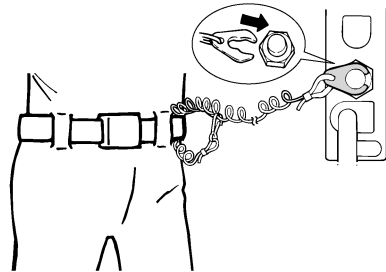

ZMU01772

3. Draai de hoofdschakelaar in de stand "ON" (aan).

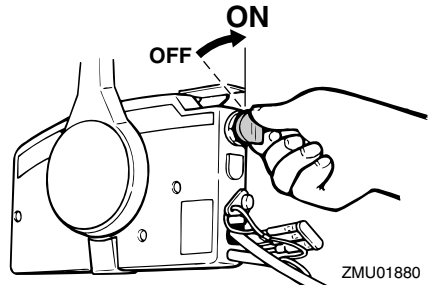

ZMU01880

4. Open de gasklep een beetje zonder te schakelen met behulp van de neutraal-gashendel. Misschien is het nodig de gasklepopening lichtjes te wijzigen afhankelijk van de temperatuur van de motor. Als de motor eenmaal is gestart, laat u de gashendel terugkeren in zijn uitgangspositie.

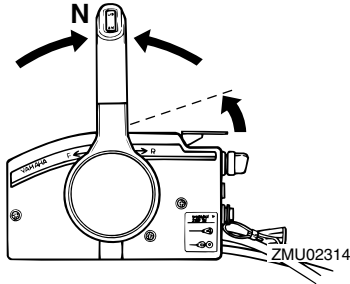

NOTA:

- Bij afstandsbedieningen met een neutraal-gashendel doet u er goed aan de hendel eerst een beetje op te lichten tot u weerstand voelt, om hem vervolgens nog iets meer op te lichten.
 - De neutraal-gashendel kan alleen worden gebruikt als de afstandsbedieninghendel in neutraal staat.
5. Druk de hoofdschakelaar in en houd hem ingedrukt om het afstandschoke-systeem te bedienen. De chokeschakelaar van de afstandsbediening keert automatisch terug in zijn uitgangspositie zodra u hem loslaat. Daarom dient u de schakelaar ingedrukt te houden.

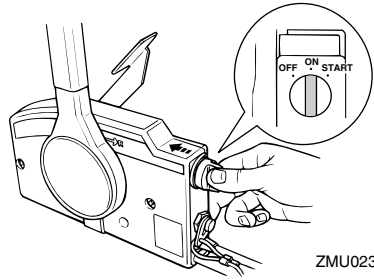

NOTA:

- U hoeft de choke niet te gebruiken voor het starten van een warme motor.
 - Duw de hoofdschakelaar volledig in, anders zal het afstandschoke-systeem niet werken.
6. Draai de hoofdschakelaar in de stand "START" (start) en houd hem maximaal 5 seconden in die stand.

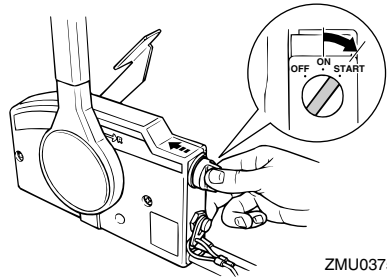

7. Zodra de motor gestart is, laat u de hoofdschakelaar los zodat hij terugkeert in de stand "ON" (aan). **OPGELET: Zet de hoofdschakelaar nooit op "START" (start) terwijl de motor draait. Laat de startmotor nooit langer dan 5 seconden draaien. Als de startmotor langer dan 5 seconden blijft draaien, zal de accu vlug leeg zijn, waardoor het onmogelijk wordt om de motor te starten. Bovendien kan de starter worden beschadigd. Als de motor na 5 secon-**

Werking

den aanzwengelen niet start, zet de hoofdschakelaar dan op "ON" (on), wacht 10 seconden en zwengel de motor opnieuw aan. [DCM00192]

DMU36510

Controles na het starten van de motor

DMU36520

Koelwater

Ga na of er een constante waterstraal uit de koelwatercontroleopening komt. Een constante waterstraal uit de controleopening wijst erop dat de waterpomp water pompt door de koelwatermantels. Als de koelwatermantels bevroren zijn, kan het een tijdje duren alvorens er water uit de controleopening begint te stromen.

DCM01810

OPGELET

Als er geen water uit de controleopening komt terwijl de motor draait, kan dat leiden tot oververhitting en ernstige beschadiging van de motor. Zet de motor af en controleer of de koelwaterinlaat in het huis van het startstuk of de koelwatercontroleopening geblokkeerd zijn. Raadpleeg uw Yamaha-dealer als u het probleem niet kunt lokaliseren en oplossen.

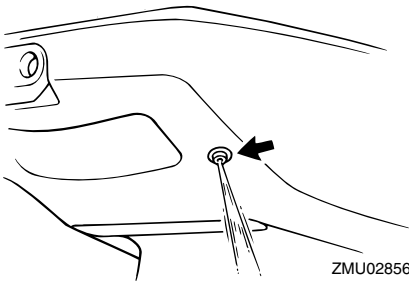

Controleer of er geen water lekt uit de verbindingstukken tussen het uitlaatdeksel, de ci-

linderkop en het motorblok.

DMU27670

De motor laten warmdraaien

DMU27683

Modellen met chokestarter

Nadat u de motor hebt gestart, laat u hem 3 minuten onbelast draaien om hem te laten warmdraaien. Als dit niet gebeurt, zal de motorlevensduur daardoor worden verkort. Duw de chokeknop geleidelijk aan terug in zijn uitgangspositie naarmate de motor opwarmt.

DMU36530

Controles na het warmdraaien van de motor

DMU36540

Schakelen

Controleer met een stevig aangemeerde boot en zonder gas te geven of de motor soepel in voorwaarts en achterwaarts schakelt en vervolgens terug in neutraal.

DMU36980

Stopschakelaars

- Zet de hoofdschakelaar op "OFF", of druk op de motorstopknop en ga na of de motor stopt.
- Vergewis u ervan dat de motor stopt wanneer de clip wordt verwijderd van de motoruitschakelaar.
- Vergewis u ervan dat de motor niet kan worden gestart wanneer de clip werd verwijderd van de motoruitschakelaar.

DMU34530

Schakelen

DWM00180

WAARSCHUWING

Ga na of er zich geen personen of hindernissen in het water rond de boot bevinden, alvorens te schakelen.

DCM01610

OPGELET

Laat de motor warmdraaien alvorens in een versnelling te schakelen. Het is mo-

gelijk dat het stationair toerental hoger is dan normaal zolang de motor niet geheel warm is. Een hoog stationair toerental kan ervoor zorgen dat u niet kunt terugschakelen naar neutraal. Als dat het geval is, gaat u als volgt te werk: stop de motor, schakel terug naar neutraal, start de motor opnieuw en laat hem warmdraaien.

Om uit neutraal te schakelen

1. Trek de neutraal-vergrendelstrekker opwaarts (indien de motor ermee is uitgerust).

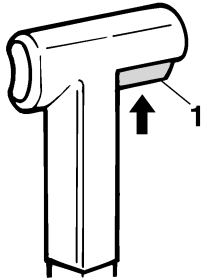

ZMU02375

1. Neutraalvergrendelingsstrekker
2. Beweeg de afstandsbedieningshendel / schakelhendel krachtig en kortdaat naar voor (voor voorwaartse versnelling) of naar achter (voor de achteruitversnelling) [over ongeveer 35° (er moet een palletje voelbaar zijn) voor modellen met afstandsbediening]. Zorg ervoor dat de kantelvergrendelhendel in de vergrendelstand (naar beneden) staat (indien aanwezig) alvorens in achteruit te varen.

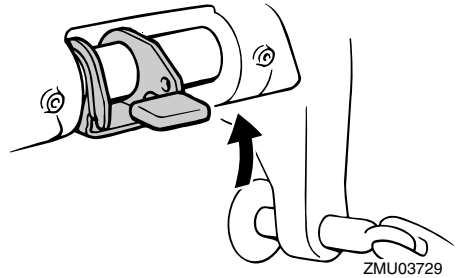

ZMU03729

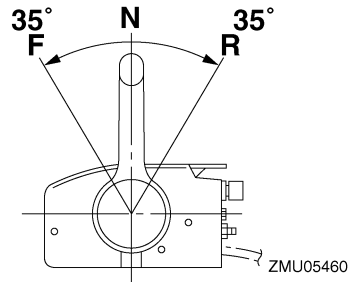

ZMU05460

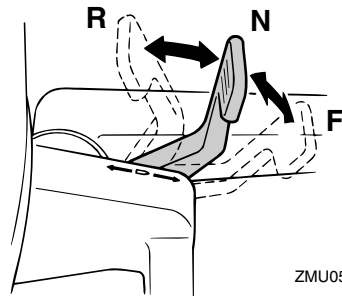

ZMU05678

Om vanuit een versnelling (voorwaarts/achterwaarts) naar neutraal te schakelen

1. Draai de gashendel dicht zodat de motor terugkeert naar stationair toerental.

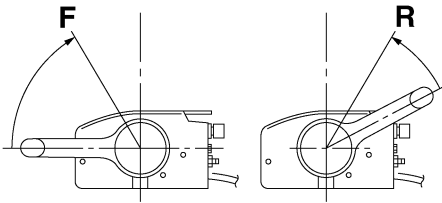

ZMU05462

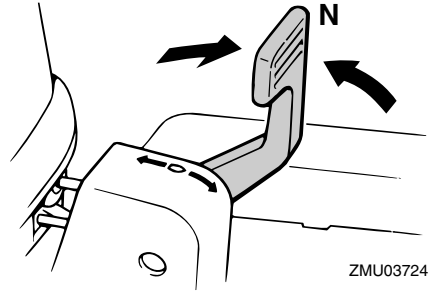

ZMU03724

DMU31742

De boot stoppen

DWM01510

WAARSCHUWING

- Gebruik de achteruitversnelling niet om de boot af te remmen of te stoppen, aangezien dat ertoe kan leiden dat u de controle over de boot verliest, uit de boot wordt geslingerd of tegen het stuur of een ander onderdeel van de boot wordt aangeslingerd. Dit kan het risico op ernstige letsels vergroten. Bovendien kan het schade toebrengen aan het schakelmechanisme.
- Schakel nooit in achteruit terwijl u met scherende snelheid vaart. Dat kan leiden tot het verlies van de controle, het vollopen van de boot of schade aan de boot.

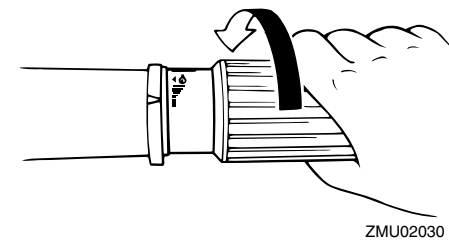

ZMU02030

2. Zodra de motor in versnelling met stationair toerental draait, beweegt u de afstandsbedieningshendel / schakelhendel krachtig en kortdaat in de neutrale stand.

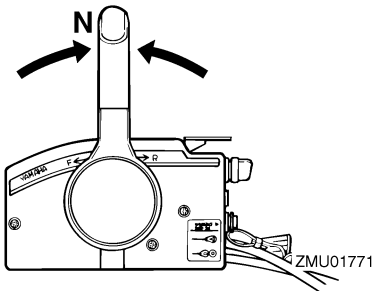

ZMU01771

De boot is niet uitgerust met een afzonderlijk remsysteem. Hij wordt afgeremd door de weerstand van het water nadat de gashendel werd dichtgedraaid en de motor met stationair toerental draait. De remafstand varieert afhankelijk van het brutogewicht, de toestand van het wateroppervlak en de windrichting.

DMU27821

Motor uitschakelen

Alvorens u de motor uitschakelt, moet u hem eerst enkele minuten laten afkoelen in vrij-

loop of in een laag toerental. Het is niet raadzaam de motor onmiddellijk uit te schakelen nadat hij met een hoog toerental heeft gedraaid.

DMU27845

Procedure

1. Druk de motorstopschakelaar in en houd hem ingedrukt of zet de hoofdschakelaar op "OFF" (uit).

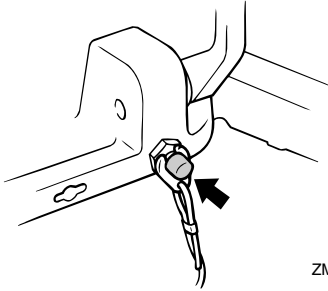

ZMU03690

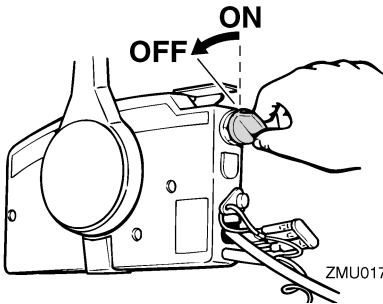

ZMU01779

2. Koppel na het uitschakelen van de motor de brandstofleiding los, als de buitenboordmotor werd uitgerust met een brandstofleidingkoppelstuk.

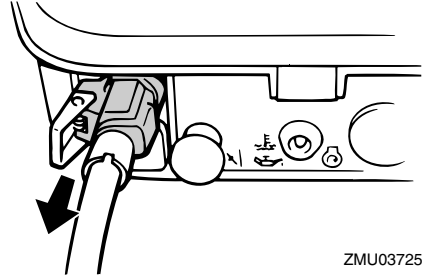

ZMU03725

3. Draai de ontluchtingschroef op de tankdop vast (indien voorzien).

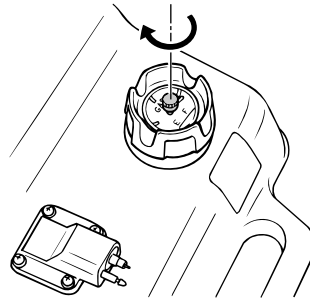

ZMU02041

4. Verwijder de sleutel alvorens u de boot onbewaakt achterlaat.

NOTA:

De motor kan ook worden uitgeschakeld door aan de koord te trekken, de clip uit de motoruitschakelaar te trekken en vervolgens de hoofdschakelaar op "OFF" (uit) te zetten.

DMU27862

De buitenboordmotor trimmen

DWM00740

WAARSCHUWING

Te veel trim voor de werkingssomstandigheden (ofwel trim naar boven of trim naar beneden) kan ervoor zorgen dat de boot instabiel wordt en dat hij moeilijk bestuurbaar is. Dat doet de kans op een ongeluk toenemen. Als de boot onstabiel aanvoelt of als hij moeilijk te besturen is,

Werking

vertraag dan en/of regel de trimhoek bij.

De trimhoek van de buitenboordmotor helpt bij het bepalen van de positie van de boeg van de boot in het water. Een correcte trimhoek verbetert de motorprestaties, drukt het brandstofverbruik en reduceert de belasting op de motor. De correcte trimhoek hangt af van de combinatie van boot, motor en propeller. De correcte trimhoek wordt ook bepaald door variabelen als de lading in de boot, de omstandigheden op zee en de vaarsnelheid.

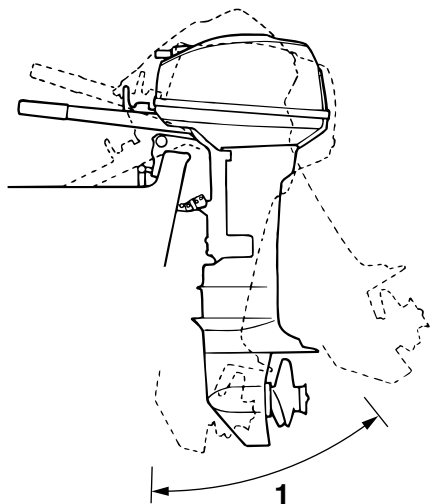

ZMU02858

1. Trimbedieningshoek

DMU27872

Afstelling van de trimhoek bij modellen met een handbediend kantelmechanisme

In de klembeugel zijn 4 of 5 gaten voorzien om de trimhoek van de buitenboordmotor af te stellen.

1. Zet de motor af.
2. Kantel de buitenboordmotor een beetje omhoog en verwijder de trimstang uit de klembeugel.

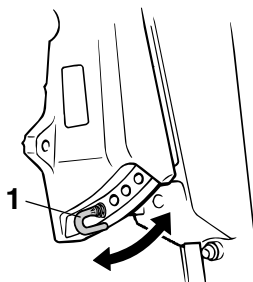

ZMU02909

1. Trimstang

3. Steek de stang in het gewenste gat. Om de boeg hoger te laten komen ("trim-out") dient de stang van de spiegel weg te worden bewogen. Om de boeg lager te laten komen ("trim-in") dient de stang naar de spiegel toe te worden bewogen. Voer tests uit met telkens een andere trimhoek om achter de stand te komen die het best past bij uw boot en de vaaromstandigheden.

DWM00400

⚠ WAARSCHUWING

- Zet de motor uit alvorens de trimhoek bij te regelen.
- Zorg dat u niet vastgeklemd raakt bij het verwijderen of het installeren van de stang.
- Wees voorzichtig als u voor het eerst een trimstand uitprobeert. Verhoog de snelheid geleidelijk en ga na of er zich geen tekenen van instabiliteit of besturingsproblemen voordoen. Een onjuiste trimhoek kan tot verlies van controle leiden.

NOTA:

De trimhoek van de buitenboordmotor wordt ongeveer 4 graden veranderd als de trimstang één gat wordt opgeschoven.

DMU27911

Boottrim instellen

Als de boot planeert, zal een boeg-omhoog houding leiden tot minder luchtweerstand, een grotere stabiliteit en een beter rendement. Dit is in het algemeen wanneer de kiellijn van de boot ongeveer 3 tot 5 graden omhoog wijst. Met de boeg omhoog kan de boot een grotere neiging hebben om naar links of rechts af te wijken. Compenseer deze afwijking terwijl u stuurt. De trim tab kan ook worden aangepast om dit effect te compenseren. Als de boeg van de boot omlaag is, verloopt het optrekken van staande start naar planeren gemakkelijker.

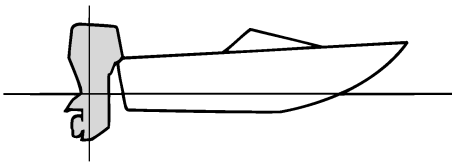

ZMU01784

Boeg omhoog

Te veel trim naar buiten brengt de boeg van de boot te hoog in het water. Prestaties en zuinigheid gaan achteruit omdat de romp van de boot het water wegduwt en er meer luchtweerstand optreedt. Een te sterk buitenwaartse trim kan de propeller ook doen ventileren, waardoor de prestaties nog verder worden verlaagd en de boot kan beginnen "springen" in het water, waardoor schipper en passagiers overboord kunnen worden gegooid.

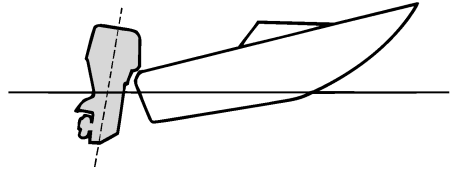

ZMU01785

Boeg omlaag

Te veel binnenwaartse trim doet de boot door het water ploegen, waardoor het brandstofverbruik stijgt en de snelheid moeilijk kan worden opgevoerd. Varen met te veel binnenwaartse trim aan hogere snelheden maakt de boot ook instabiel. De weerstand aan de boeg wordt sterk verhoogd, waardoor het gevaar voor "boegsturen" toeneemt en de boot moeilijk en gevaarlijk te besturen wordt.

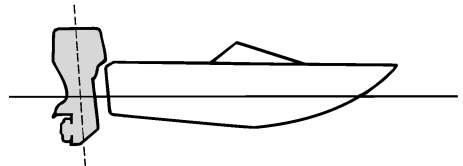

ZMU01786

NOTA:

Afhankelijk van het boottype kan de trimhoek van de buitenboordmotor weinig invloed hebben op de trim van de boot tijdens het gebruik.

DMU27934

Naar boven en naar beneden kantelen

Als de motor een tijdje niet wordt gebruikt of als de boot in ondiep water voor anker gaat,

Werking

dient de buitenboordmotor naar boven te worden gekanteld om de propeller en de onderbak te beschermen tegen botsing met obstakels en corrosie door zout te beperken.

DWM00221

WAARSCHUWING

Zorg ervoor dat iedereen uit de buurt van de buitenboordmotor blijft tijdens het naar boven of naar beneden kantelen. Er kunnen lichaamsdelen worden verpletterd tussen de motor en de klembeugel wanneer de motor wordt getrimd of gekanteld.

DWM00250

WAARSCHUWING

Lekkende brandstof zorgt voor brandgevaar. Als de buitenboordmotor voorzien is van een brandstofleidingkoppelstuk, ontkoppel dan de brandstofleiding of draai de brandstofkraan dicht als de buitenboordmotor meer dan een paar minuten wordt gekanteld. Anders zou er brandstof kunnen gaan lekken.

DCM00241

OPGELET

- Vooraleer de buitenboordmotor te kantelen, moet u de motor uitzetten door de procedure te volgen op de pagina 45. Kantel de buitenboordmotor nooit terwijl de motor draait. Dit kan immers ernstige schade door oververhitting veroorzaken.
- Kantel de motor niet omhoog door tegen de stuurhendel te duwen (indien voorzien), want hierdoor kan de hendel breken.

DMU2797B

Procedure voor het naar boven kantelen (modellen met handbediend kantelmechanisme)

1. Plaats de afstandsbedieninghendel / schakelhendel in neutraal.

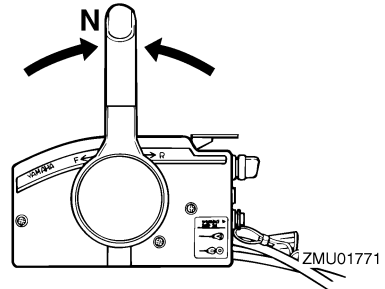
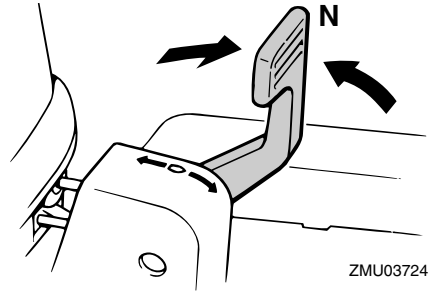

2. Maak de brandstofleiding los van de buitenboordmotor.

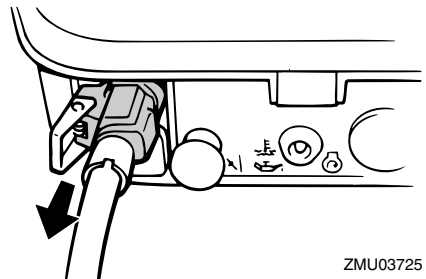

3. Zet de kantelvergrendelhendel (indien aanwezig) in de ontgrendelstand (omhoog).

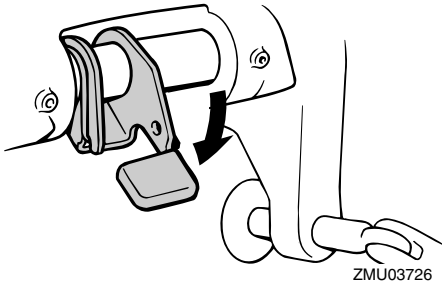

4. Trek de hendel voor ondiep water op (indien aanwezig).

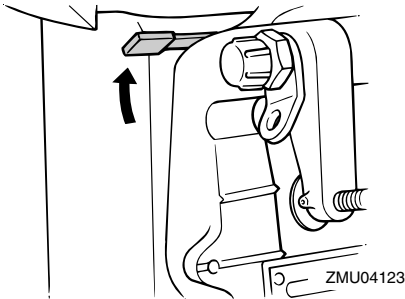

5. Houd de achterkant van de motorkap met één hand vast en kantel de buitenboordmotor helemaal naar boven.
6. Druk de kantelsteunknop in de klembeugel. Anders keert de kantelsteunstang automatisch terug naar de vergrendelstand. **OPGELET: Gebruik de kantelsteunhendel of de kantelsteunknop niet om de boot te slepen. De buitenboordmotor zou los kunnen trillen uit de kantelsteun en vallen. Als de motor niet kan worden gesleept in zijn normale bedrijfsstand, dient u een bijkomend ondersteuningssysteem te gebruiken om hem vast te zetten in de kantelstand. Voor meer gedetailleerde informatie, zie pagina 53.**

[DCM01641]

DMU28022

Procedure voor het naar beneden kantelen (modellen met handbediend kantelsysteem)

1. Plaats de kantelvergrendelhendel in de vrijgave/omlaag stand of zet de ondiepwaterhendel in zijn beginstand.

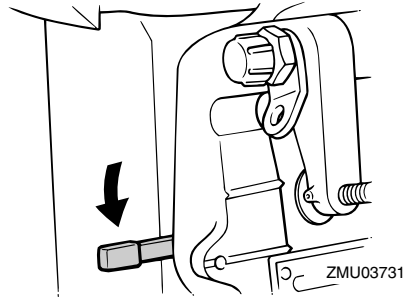
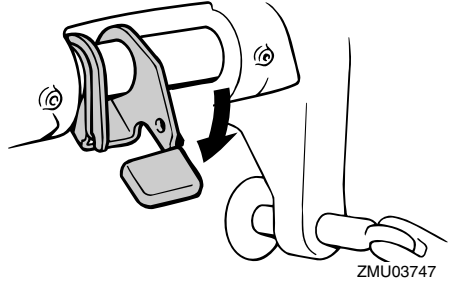

2. Kantel de motor lichtjes omhoog tot de kantelsteunstang automatisch wordt vrijgegeven.
3. Kantel de motor voorzichtig omlaag.

DMU28061

Ondiep water

DMU28073

Varen in ondiep water (modellen met handbediend kantelmechanisme)

DWM01781

WAARSCHUWING

- Vaar altijd zo traag mogelijk wanneer u het systeem voor varen in ondiep water gebruikt. Het kantelvergrendelmecha-

Werking

nisme werkt niet terwijl het systeem voor varen in ondiep water wordt gebruikt. Het raken van een obstakel onder water kan ervoor zorgen dat de buitenboordmotor uit het water wordt getild, waardoor u de controle over de boot verliest.

- Wees uiterst voorzichtig wanneer u achteruit vaart. Te veel stuwkracht bij het achteruit varen kan ervoor zorgen dat de buitenboordmotor uit het water wordt getild, waardoor de kans op ongevallen en lichamelijke letsels wordt vergroot.

DCM00260

OPGELET

Kantel de buitenboordmotor nooit zo hoog dat de koelwaterinlaat in het startstuk boven het wateroppervlak komt wanneer u in ondiep water gaat varen. Dat zou ernstige schade door oververhitting kunnen veroorzaken.

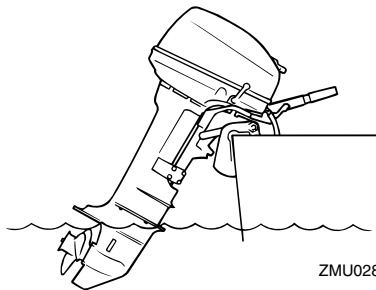

DMU28134

Procedure

1. Plaats de afstandsbedieninghendel / schakelhendel in neutraal.

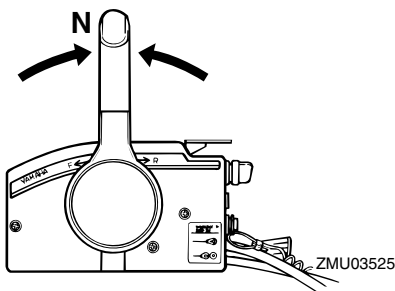
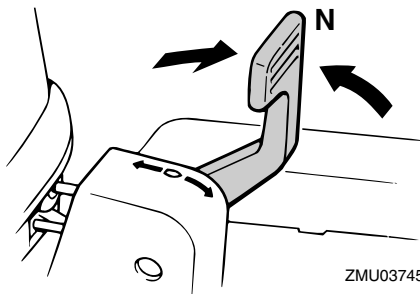

2. Duw de kantelvergrendelhendel naar beneden om hem te ontgrendelen.

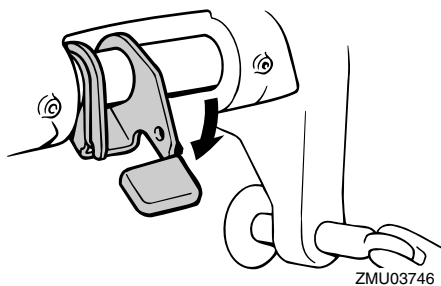

3. Trek de hendel voor ondiep water op.

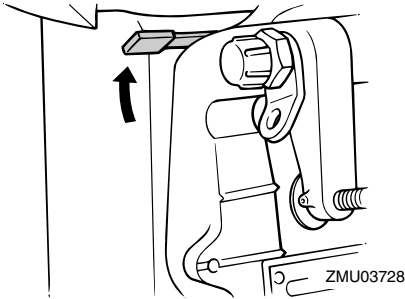

4. Kantel de buitenboordmotor een beetje naar omhoog. De kantelsteunstang wordt automatisch vergrendeld waardoor ze de buitenboordmotor in een gedeeltelijk opgeheven stand ondersteunt. Deze buitenboordmotor heeft 2 standen om in ondiep water te varen.
5. Om de buitenboordmotor weer in de gewone vaarstand te zetten, dient u de kantelvergrendelhendel en de hendel voor ondiep water in de vergrendelstand te zetten.

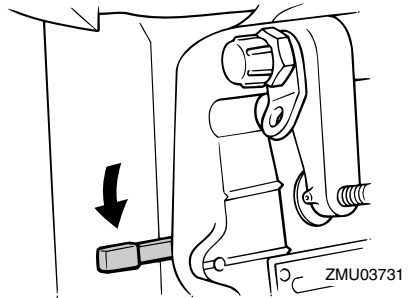
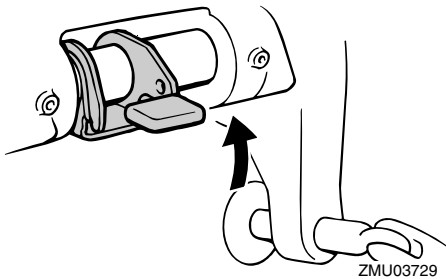

6. Kantel de buitenboordmotor een beetje naar omhoog tot de kantelsteunstang automatisch terugkeert in haar vrije stand.
7. Laat de buitenboordmotor langzaam zakken tot in de normale stand.

DMU28195

Varen in andere omstandigheden

Varen in zee water

Na het varen in zee water moet u de koelwaterdoorgangen uitspoelen met zoet water om te voorkomen dat deze verstopt raken. Spoel ook de buitenkant van de buitenboordmotor met zuiver water.

Varen in modderig, troebel of zuurrijk water

Yamaha raadt ten stelligste aan gebruik te maken van de optionele verchroomde waterpompkit (zie pagina 13) wanneer u de buitenboordmotor gebruikt in zuurrijk water of water dat veel bezinskel bevat, zoals in modderig of troebel water. Na het varen in dergelijk water dient u de koelwatermantels te spoelen met zuiver water om corrosie te voorkomen. Spoel ook de buitenkant van de buitenboordmotor met zuiver water.

Onderhoud

DMU28227

Vervoeren en opbergen van de buitenboordmotor

DWM00693

WAARSCHUWING

- **WEES VOORZICHTIG** bij het transporteren van een brandstoftank, hetzij in een boot hetzij in een wagen.
- **Vul de brandstofcontainer NOOIT tot zijn maximale capaciteit. Benzine zet sterk uit wanneer hij warm wordt waardoor er zich druk kan ontwikkelen in de container. Dat kan lekkage en brand veroorzaken.**

DWM01860

WAARSCHUWING

Lekkende brandstof zorgt voor brandgevaar. Bij het transporteren en opbergen van de buitenboordmotor dient u de brandstofkraan dicht te draaien ter voorkoming van lekkende brandstof. Begeef u nooit onder de motor wanneer hij gekanteld is. Als de buitenboordmotor per ongeluk valt, kunt u ernstig gewond raken.

DCM00660

OPGELET

Gebruik de kantelsteunhendel of de kantelsteunknop niet om de boot te slepen. De buitenboordmotor zou daardoor kunnen losrillen van de kantelsteun en vallen. Als de boot niet kan worden gesleept met de motor in de normale stand, gebruik dan een bijkomend steunstuk om de motor in de gekantelde stand vast te zetten.

Uw boot moet worden gesleept en opgeborgen met de buitenboordmotor in de normale vaarstand. Als er in die stand te weinig speling is tussen het wegdek en de motor, dient u de buitenboordmotor te slepen in de ge-

kantelde stand met gebruikmaking van een motorondersteuningssysteem zoals een spiegelbeschermingsstang. Raadpleeg uw Yamaha-dealer voor meer informatie.

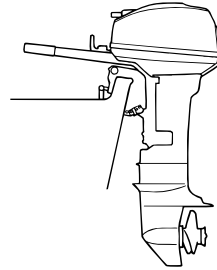

ZMU02870

DMU28235

Met knevelbouten gemonteerde modellen

Als de niet op een boot gemonteerde buitenboordmotor vervoerd of opgeborgen wordt, moet hij in de getoonde stand worden gehouden.

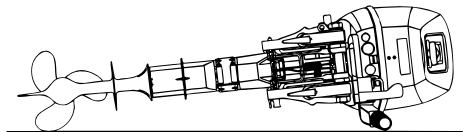

ZMU02869

NOTA:

Leg een doek of iets dergelijks onder de buitenboordmotor om hem niet te beschadigen.

DMU30272

Opberging van de buitenboordmotor

Voor het opbergen van uw Yamaha-buitenboordmotor gedurende langere periode (2 maanden of langer) moeten verschillende belangrijke procedures worden uitgevoerd om overmatige schade te voorkomen.

Het is aan te raden uw buitenboordmotor te laten onderhouden door een erkende Yamaha-dealer vooraleer deze op te bergen. U als eigenaar kunt de volgende procedures echter zelf uitvoeren met een minimum aan gereedschap.

DCM01411

OPGELET

- Plaats de buitenboordmotor niet op zijn zijkant vooraleer het koelwater volledig is weggevoeld, anders kan water de cilinder binnendringen via de uitlaatpoort en motorproblemen veroorzaken.
- Bewaar de buitenboordmotor op een droge, goed verluchte plaats, niet in direct zonlicht.

DMU28304

Procedure

DMU28334

Spoelen in een testtank

DCM00300

OPGELET

Laat de motor niet draaien zonder hem te voorzien van koelwater. Anders wordt de waterpomp van de motor beschadigd of loopt de motor schade op door oververhitting. Alvorens de motor te starten, moet worden gecontroleerd of de koelwatermantels wel worden voorzien van water.

1. Was de ommanteling van de buitenboordmotor met zuiver water.
OPGELET: Spuit geen water in de luchtinlaat. [DCM01840] Voor meer informatie, zie pagina 55.
2. Koppel de brandstofleiding los van de motor of draai de brandstofkraan dicht, indien voorzien.
3. Neem de motorkap en het geluidemperdeksel af. Verwijder de propeller.
4. Installeer de buitenboordmotor op de

testtank. Vul de tank met leidingwater tot boven het niveau van de anti-cavitatieplaat. **OPGELET: Als het peil van het vers water onder het peil van de anti-cavitatieplaat komt of als de watervoorraad niet groot genoeg is, kan de motor vastlopen.** [DCM00291]

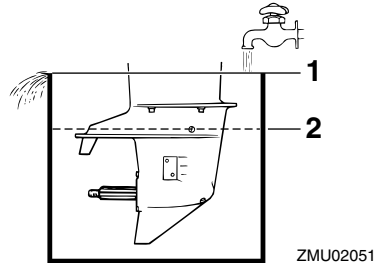

1. Wateroppervlak
2. Laagste waterpeil
5. Het doorspoelen van het koelwatersysteem is van cruciaal belang om te voorkomen dat het koelwatersysteem verstopt raakt met zout, zand of vuil. Bovendien is het conserveren/smeren van de motor noodzakelijk om overmatige motorschade door roestvorming te voorkomen. Voer het doorspoelen en benutten op hetzelfde tijdstip uit.
WAARSCHUWING! Bij het starten of terwijl de motor draait mag u geen elektrische onderdelen aanraken of verwijderen. Houd handen, haar en kleren uit de buurt van het vliegwiel en andere draaiende onderdelen terwijl de motor draait. [DWM00091]
6. Laat de motor enkele minuten draaien met een snel vrijlooptoerental in neutraal.
7. Net voor u de motor uitschakelt, sproeit u snel en afwisselend wat "conserve-

Onderhoud

ringsolie" in elke carburator of in de conserveringsopening van het geluiddemperdeksel, indien voorzien. Indien correct uitgevoerd, zal de motor sterk beginnen roken en bijna stilvallen.

8. Verwijder de buitenboordmotor van de testtank.
9. Installeer het geluiddemperdeksel/de dop van de conserveringsopening en de motorkap.
10. Als er geen "conserveringsolie" beschikbaar is, laat u de motor met een hoog vrijlooptoerental draaien tot het brandstofsysteem leeg is en de motor stilvalt.
11. Tap het koelwater volledig af uit de motor. Maak het lichaam grondig schoon.
12. Als er geen "conserveringsolie" beschikbaar is, dient u de bougie(s) te verwijderen. Giet een theelepeltje schone motorolie in elke cilinder. Voer meerdere startbewegingen met de repeteerstarter uit. Breng de bougie(s) opnieuw aan.
13. Laat de brandstoftank leeglopen.

NOTA:

Bewaar de brandstoftank op een droge, goed geventileerde plaats, buiten het bereik van rechtstreeks zonlicht.

DMU28411

Smeren (modellen met olie-inspuiting)

1. Installeer de bougies en draai ze aan tot het voorgeschreven aandraaimoment. Voor informatie over bougie-installatie, zie pagina 60.
2. Vul de olietanks. Dat voorkomt de vorming van condensatie. Voor modellen met een losse olietank kan het noodzakelijk zijn de stuureenheid tijdelijk manueel op te heffen om de motorolietank volledig te vullen.
3. Ververs de tandwielolie. Voor instruc-

ties, zie pagina 64. Inspecteer de olie op de aanwezigheid van water, wat wijst op een lekkende dichting. Het vervangen van een dichting moet door een bevoegde Yamaha-dealer worden uitgevoerd alvorens het gebruik te hervatten.

4. Smeer alle smeerpunten. Voor meer informatie, zie pagina 60.

NOTA:

Wanneer u de motor voor lange tijd gaat opbergen, is het raadzaam hem te benevelen met olie. Neem contact op met uw Yamaha-dealer voor informatie over het benevelen met olie en andere procedures voor uw motor.

DMU28451

Reiniging van de buitenboordmotor

Was na gebruik de buitenkant van de buitenboordmotor met zoet water. Spoel het koelsysteem door met zuiver water.

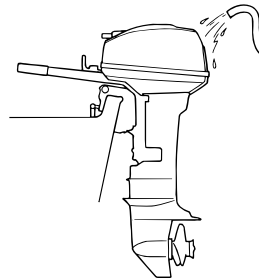

ZMU02871

DMU28460

Controle van het geverfde oppervlak van de motor

Controleer de motor op krassen, inkepingen en afbladderende verf. Plaatsen waar de verf beschadigd is zijn vatbaarder voor roest. Reinig en verf die plaatsen indien nodig. Retoucheerverf is verkrijgbaar bij uw Yamaha-dealer.

DMU37122

Periodiek onderhoud

DWM02010



WAARSCHUWING

Deze procedures vereisen technische vakkennis, gereedschap en benodigdheden. Als u niet over de vereiste vakken- nis, werktuigen of benodigdheden beschikt om een onderhoudsprocedure uit te voeren, laat het werk dan uitvoeren door een Yamaha-dealer of een andere gekwalificeerde technicus.

De procedures omvatten het uit elkaar nemen van de motor en het blootleggen van gevaarlijke onderdelen. Om het risico van verwonding door bewegende, hete of elektrische onderdelen te verkleinen:

- Schakel de motor uit en houd de sleutel(s) en de motorstopshakelaarkoord bij u terwijl u onderhoud uitvoert, tenzij anders aangegeven.
- Laat de motor afkoelen alvorens hete onderdelen of vloeistoffen aan te raken.
- Steek de motor altijd volledig terug in elkaar alvorens hem te laten werken.

DMU28511

Vervangingsonderdelen

Als er reserveonderdelen moeten worden geïnstalleerd, gebruik dan uitsluitend originele Yamaha-onderdelen of onderdelen van een zelfde ontwerp en kwaliteit. Een onderdeel van minderwaardige kwaliteit zou het kunnen begeven en het daaruit voortvloeiende verlies van controle kan de operator en de passagiers in gevaar brengen. Originele Yamaha-onderdelen kunt u verkrijgen via uw Yamaha-dealer.

DMU34151

Zware gebruiksomstandigheden

Er is sprake van zware gebruiksomstandigheden wanneer één of meer van de volgen-

de toepassingen op regelmatige basis voorkomen:

- Gedurende uren constant varen met of net onder het maximale motortoerental (omw/min)
 - Gedurende uren constant varen met een laag motortoerental (omw/min)
 - Gebruik zonder voldoende tijd om de motor te laten warmlopen en afkoelen
 - Frequentie krachtige acceleraties en vertragingen
 - Vaak schakelen
 - Vaak starten en uitschakelen van de motor(en)
 - Een gebruik waarbij vaak wordt afgewisseld tussen zware en lichte ladingen
- Buitenboordmotoren die onder één of meer van de bovengenoemde omstandigheden worden gebruikt, vereisen frequenter onderhoud. Yamaha raadt u aan dit onderhoud tweemaal zo vaak uit te voeren als aangegeven in het onderhoudsschema. Bijvoorbeeld, als een bepaalde onderhoudsingreep om de 50 uren moet gebeuren, dient u hem om de 25 uren uit te voeren. Op die manier voorkomt u een snellere slijtage van motoronderdelen.

Onderhoud

DMU34445

Onderhoudsschema 1

NOTA:

- Raadpleeg de secties in dit hoofdstuk voor de uitleg bij elke handeling die specifiek is voor de eigenaar.
- De onderhoudscycli in deze tabellen gaan uit van een gebruik van 100 uren per jaar en een regelmatige spoeling van het koelcircuit. De onderhoudsfrequentie moet worden aangepast wanneer u de motor onder ongunstige omstandigheden moet gebruiken, zoals langdurig stapvoets varen.
- Demontage of herstellingen kunnen vereist zijn afhankelijk van het resultaat van de onderhoudscontroles.
- Slijtage- of verbruiksonderdelen en smeermiddelen verliezen hun doeltreffendheid na verloop van tijd en bij een normaal gebruik, ongeacht de garantieperiode.
- Telkens nadat de motor in zout-, modderig of troebel water werd gebruikt, moet hij met zuiver water worden afgespoeld.

Het “●”-teken geeft de controles aan die u zelf mag uitvoeren.

Het “○”-teken geeft het werk aan dat moet worden uitgevoerd door uw Yamaha-dealer.

Item	Handelingen	Eerste	Om de		
		20 uur (3 maand)	100 uur (1 jaar)	300 uur (3 jaar)	500 uur (5 jaar)
Anode(n) (externe)	Inspectie of vervanging indien nodig		●/○		
Anode(n) (cilinderkop, thermostaatkap)	Inspectie of vervanging indien nodig				○
Anoden (uitlaatdeksel, koelwatermanteldekseel, gelijkrichterregelaardekseel)	Vervanging				○
Accu (elektrolytpeil, pool)	Inspecteren	●/○	●/○		
Accu (elektrolytpeil, pool)	Vullen, opladen of vervangen indien nodig		○		
Koelwaterlek	Inspectie of vervanging indien nodig	○	○		
Motorkapvergrendelhendel	Inspecteren		●/○		
Motorstartconditie/lawaai	Inspecteren	●/○	●/○		
Motorvrijlooptoerental/lawaai	Inspecteren	●/○	●/○		
Brandstoffilter (kan worden gedemonteerd)	Inspectie of vervanging indien nodig	●/○	●/○		
Brandstofleiding (hoge druk)	Inspecteren	●	●		

Item	Handelingen	Eerste	Om de		
		20 uur (3 maand)	100 uur (1 jaar)	300 uur (3 jaar)	500 uur (5 jaar)
Brandstofleiding (hoge druk)	Inspectie of vervanging indien nodig	○	○		
Brandstofleiding (lage druk)	Inspecteren	●	●		
Brandstofleiding (lage druk)	Inspectie of vervanging indien nodig	○	○		
Brandstofpomp	Inspectie of vervanging indien nodig			○	
Brandstof/motorolielek	Inspecteren	○	○		
Tandwielolie	Vervanging	●/○	●/○		
Smeerpunten	Smeren	●/○	●/○		
Impeller/waterpomphuis	Inspectie of vervanging indien nodig		○		
Impeller/waterpomphuis	Vervanging			○	
Olietankwaterafvoer	Inspectie of reiniging	●/○	●/○		
Olie-inspuitpomp/olietoevoerpomp	Inspectie of afstelling	○	○		
Propeller/propellermoer/splitpen	Inspectie of vervanging indien nodig	●/○	●/○		
Schakelverbinding/schakelkabel	Inspectie, afstelling of vervanging indien nodig	○	○		
Bougie(s)	Inspectie of vervanging indien nodig		●/○		
Bougiedoppen/bougiekabels	Inspectie of vervanging indien nodig	○	○		
Water uit de koelwatercontroleopening	Inspecteren	●/○	●/○		
Gasklepverbinding/gaskabel/gasklepopenentiming	Inspectie, afstelling of vervanging indien nodig	○	○		
Thermostaat	Inspectie of vervanging indien nodig		○		
Waterinlaat	Inspecteren	●/○	●/○		
Hoofdschakelaar/stop-schakelaar/chokeschakelaar	Inspectie of vervanging indien nodig	○	○		

Onderhoud

Item	Handelingen	Eerste	Om de		
		20 uur (3 maand)	100 uur (1 jaar)	300 uur (3 jaar)	500 uur (5 jaar)
Kabelboomaansluitingen/draadkoppelaansluitingen	Inspectie of vervanging indien nodig	○	○		
(Yamaha) Brandstoftank	Inspectie en reiniging indien nodig		○		

DMU34451

Onderhoudsschema 2

Item	Handelingen	Om de
		1000 uren
Uitlaatgasgeleider/uitlaatspruitstuk	Inspectie of vervanging indien nodig	○

DMU28941

Smeren

Yamaha smeervet A (waterbestendig vet)

Yamaha smeervet D (roestbestendig vet; voor de propelleras)

20D, 25N

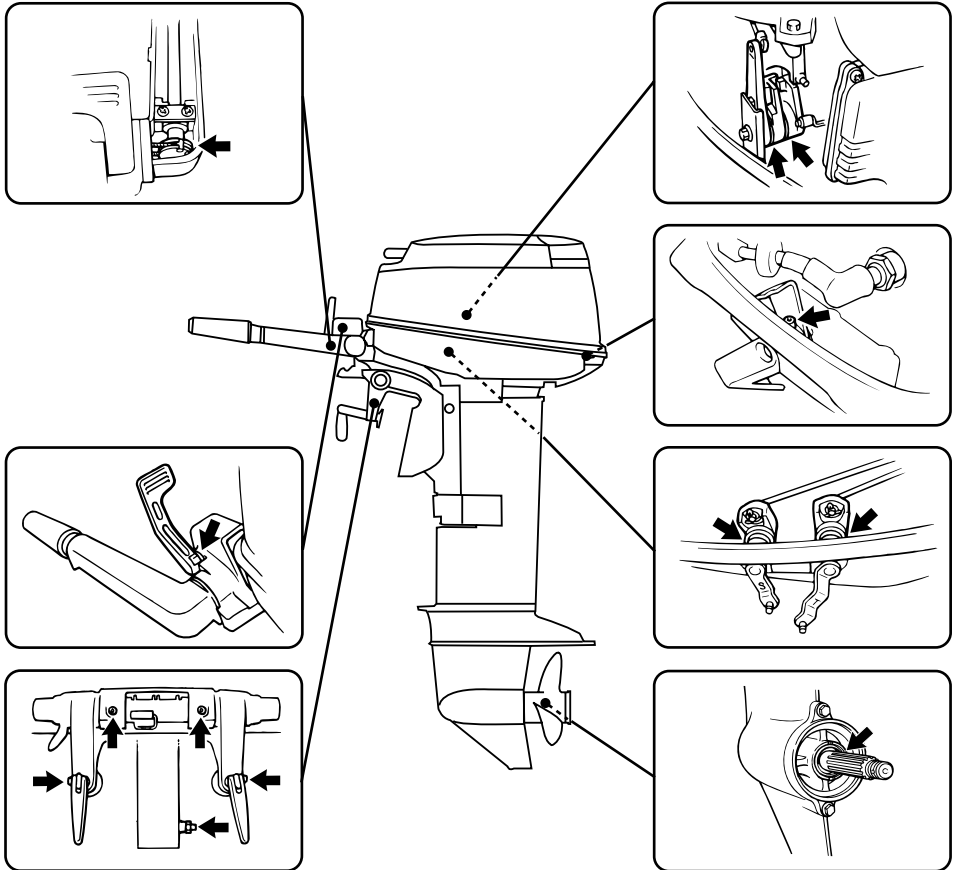

ZMU03734

DMU28956

Reiniging en afstelling van de bougie

De bougie vormt een belangrijk onderdeel van de motor en kan gemakkelijk worden gecontroleerd. De toestand van de bougie kan iets zeggen over de toestand van de motor in

zijn geheel. Bijvoorbeeld, als het porselein van de centrale elektrode heel erg wit is, kan dat wijzen op een inlaatluichtlek of een carburatieprobleem in de betreffende cilinder. Tracht eventuele problemen niet zelf te diagnosticeren. Breng uw buitenboordmotor

Onderhoud

echter naar een Yamaha-dealer. De bougie moet regelmatig uitgeschroefd en geïnspecteerd worden omdat hitte en afzettingen ervoor zorgen dat de bougie langzaam maar zeker stuk gaat en erodeert.

1. Verwijder de bougiedoppen van de bougies.
2. Verwijder de bougie. Als de elektrodeerosie te uitgesproken wordt, of als er zich te veel koolstof of andere stoffen hebben afgezet op de elektroden van de bougie, dient u hem te vervangen door een bougie van hetzelfde type.

WAARSCHUWING! Zorg dat u de isolator niet beschadigt als u een bougie verwijdert of installeert. Bij een beschadigde isolator kunnen er externe vonken ontstaan, die brand en explosies kunnen veroorzaken. [DWM00561]

Standaardbougie:
BR7HS-10

3. Zorg ervoor dat u het gespecificeerde bougietype gebruikt, anders is het mogelijk dat de motor niet correct werkt. Alvorens de bougie aan te brengen dient u de elektrodenafstand met een voelmaat te meten. Vervang hem wanneer de elektrodenafstand afwijkt van de specificaties.

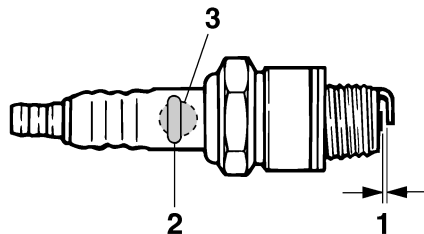

ZMU02179

1. Elektrodeafstand bougie
2. Identificatiemerktken bougie (NGK)
3. Bougienummer

Elektrodenafstand:
0.9–1.0 mm (0.035–0.039 in)

4. Verwijder eventueel vuil van de schroefdraad van de bougie en schroef hem vervolgens in met het correcte aandraaimoment.

Aandraaimoment van de bougies:
25.0 Nm (2.55 kgf-m, 18.4 ft-lb)

NOTA:

Als u niet over een momentsleutel beschikt wanneer u de bougie aanbrengt, draai hem dan eerst met de hand helemaal aan en draai hem vervolgens nog 1/4 tot 1/2 slag verder vast. Draai hem echter zodra dat mogelijk is met behulp van een momentsleutel met het juiste aandraaimoment vast.

DMU37450

Controleren van de brandstoffilter

Controleer het brandstoffilter regelmatig. Als u water of vreemde stoffen aantreft in het filter, dient u het te reinigen of te vervangen. Raadpleeg uw Yamaha-dealer voor het reinigen of vervangen van het brandstoffilter.

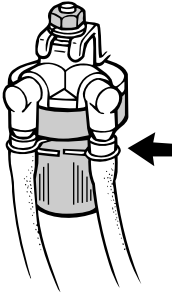

ZMU06140

DMU29043

Controle van het vrijlooptoerental

DWM00451

WAARSCHUWING

- Verwijder of raak geen elektrische onderdelen aan bij het starten of als de motor draait.
- Hou handen, haar en kleden uit de buurt van het vliegwiel en andere draaiende onderdelen als de motor draait.

DCM00490

OPGELET

Die procedure moet worden uitgevoerd terwijl de buitenboordmotor in het water steekt. Er kan gebruik worden gemaakt van een doorspoelaansluiting of een testtank.

Als de boot niet is uitgerust met een toeren-teller voor de buitenboordmotor, dient u een diagnosetoerenteller te gebruiken voor deze procedure. De resultaten kunnen variëren naargelang van de manier waarop de test wordt uitgevoerd: met de doorspoelaansluiting, in een testtank of met de buitenboordmotor in het water.

1. Start de motor en laat hem volledig warmdraaien in neutraal tot hij soepel draait.
2. Zodra de motor warm is, controleert u of het vrijlooptoerental overeenkomt met

de specificaties. Voor de specificaties in verband met het vrijlooptoerental, zie pagina 9. Raadpleeg een Yamaha-dealer of een andere gekwalificeerde mecanicien als u moeilijkheden onder-vindt bij het controleren van het vrijlooptoerental of als het vrijlooptoerental moet worden afgesteld.

DMU29061

Motorolietank controleren op aanwezigheid van water

Een doorschijnende waterafvoerslang is aangesloten van de bodem van de olietank naar de vulhals. Als er water of vreemde ma-terialen in de slang terechtkomen, raadpleeg dan een Yamaha-dealer.

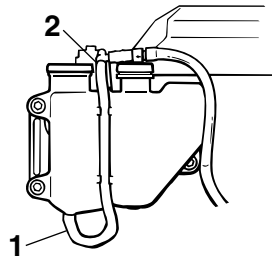

ZMU04837

1. Aftapslang
2. Vulhalszijde

DMU29113

Controle van de bedrading en aansluitstukken

- Controleer of elk aansluitstuk goed is aangekoppeld.
- Controleer of iedere massakabel goed is vastgemaakt.

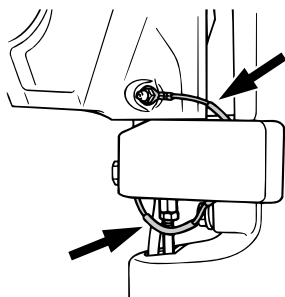

ZMU03737

DMU32112

Propeller controleren

DWM01881

WAARSCHUWING

U kan ernstig gewond raken wanneer de motor per ongeluk start terwijl u zich in de buurt van de propeller bevindt. Alvorens de propeller te inspecteren, te demonteren of te installeren, dient u de schakelinrichting in neutraal te zetten, de hoofdschakelaar op “OFF” (uit) te zetten, de sleutel te verwijderen en de clip van de motorstop-schakelaar te verwijderen. Schakel de accuschakelaar uit als uw boot daarmee uitgerust is.

Houd de propeller niet met uw hand vast wanneer u de propellermoer los- of vastdraait. Plaats een houten blok tussen de anti-cavitatieplaat en de propeller om te beletten dat de propeller kan draaien.

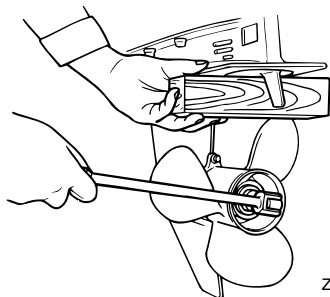

ZMU01897

Controlepunten

- Controleer elk propellerblad op erosie door cavitatie of ventilatie, of op andere schade.
- Controleer de propelleras op schade.
- Controleer de spiebanen op slijtage of schade.
- Controleer of er geen visdraad rond de propelleras is gedraaid.

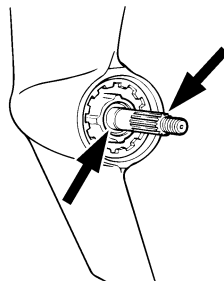

ZMU01803

- Controleer de propellerasoliekeerring op schade.

DMU30662

De propeller verwijderen

DMU29197

Spiebaanmodellen

1. Plooi de splitpen met behulp van een buigtang recht en trek ze uit de opening.
2. Verwijder de propellermoer, de ring en het afstandstuk (indien voorzien).

WAARSCHUWING! Houd de propeller niet met uw hand vast wanneer u de propellermoer losdraait. [DWM01890]

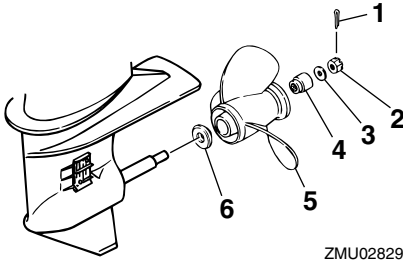

1. Splitpen
2. Propellermoer
3. Ring
4. Afstandstuk
5. Propeller
6. Drukkring

3. Verwijder de propeller, de ring (indien aanwezig) en de drukring.

DMU30672

De propeller installeren

DMU29233

Spiebaanmodellen

DCM00500

OPGELET

Gebruik een nieuwe splitpen en plooi de uiteinden ervan goed om. Anders kan de propeller los komen te zitten als de motor draait en kan u hem kwijtraken.

1. Breng Yamaha-vet of roestbestendig vet op de propelleras aan.
2. Installeer het afstandstuk (indien vereist), de drukring, de ring (indien vereist) en de propeller op de propelleras. **OPGELET: Installeer eerst de drukring alvorens de propeller te installeren, anders kunnen het staartstuk en de propellernaaf beschadigd raken.**

[DCM01880]

3. Installeer het afstandstuk (indien vereist) en de ring. Draai de propellermoer aan met het gespecificeerde aandraai-

moment.

Propellermoeraandraaimoment:
35.0 Nm (3.57 kgf-m, 25.8 ft-lb)

4. Breng de propellermoer tegenover de propellerasopening. Steek een nieuwe splitpen in de opening en plooi de uiteinden ervan om. **OPGELET: Gebruik de geïnstalleerde splitpen niet opnieuw. Anders kan de propeller loskomen tijdens de werking.** [DCM01890]

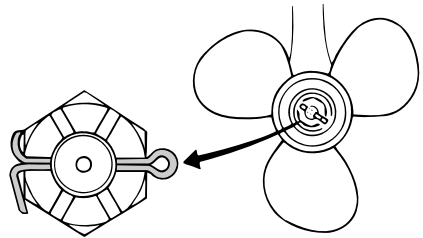

NOTA:

Als de propellermoer niet uitgelijnd is met de propellerasopening na het aandraaien met het gespecificeerde aandraaimoment, draai de moer dan verder aan tot ze uitgelijnd is met de opening.

DMU29287

Verversen van tandwielolie

DWM00800

WAARSCHUWING

- Zorg ervoor dat de buitenboordmotor stevig aan de spiegel of een stabiel statief is vastgemaakt. U kan ernstig gewond raken als de buitenboordmotor op u valt.
- Kom nooit onder het staartstuk als het gekanteld is, zelfs niet als de kantelsteunhendel of -knop vergrendeld is. Als de buitenboordmotor per ongeluk valt, kan dat ernstige verwondingen

Onderhoud

veroorzaken.

1. Kantel de buitenboordmotor zo dat de tandwielolieaftapplug zich zo laag mogelijk bevindt.
2. Plaats een geschikte opvangbak onder de tandwielkast.
3. Verwijder de tandwielolieaftapplug en -pakking. **OPGELET: Als er zich een te grote hoeveelheid metaaldeeltjes op de magnetische tandwielolieaftapplug bevindt, kan dat op een startstukprobleem wijzen. Raadpleeg uw Yamaha-dealer.** [DCM01900]

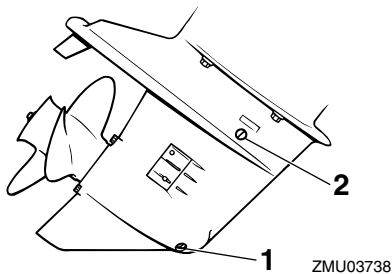

1. Tandwielolieaftapschroef
2. Oliepeilplug

NOTA:

- Als de motor is uitgerust met een magnetische tandwielolieaftapplug, dient u alle metalen deeltjes van de plug te verwijderen alvorens ze in te draaien.
 - Gebruik altijd nieuwe pakkingen. Gebruik de verwijderde pakkingen nooit opnieuw.
4. Verwijder de oliepeilplug en -pakking zodat de olie helemaal kan weglopen. **OPGELET: Controleer de gebruikte olie nadat die is afgetapt. Als de olie melkachtig is, wijst dat op water in de tandwielkast, wat ernstige schade aan de tandwielen kan veroorzaken.**

Raadpleeg een Yamaha-dealer voor het vervangen van de startstukdichtingen. [DCM00711]

NOTA:

Raadpleeg uw Yamaha-dealer voor meer informatie over het afdanken van gebruikte olie.

5. Zet de buitenboordmotor in verticale stand. Spuit de tandwielolie in de opening van de tandwielolieaftapplug met behulp van een flexibel vulhulpmiddel of een drukvulhulpmiddel.

Aanbevolen tandwielolie:
Tandwielkastolie (SAE 90)
Hoeveelheid tandwielolie:
0.370 L (0.391 US qt, 0.326 Imp.qt)

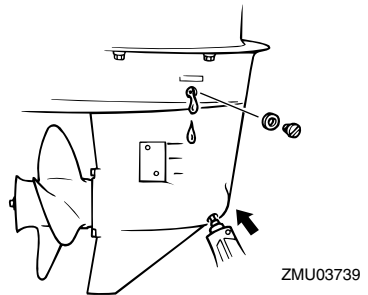

6. Breng een nieuwe pakking aan op de olieaftapplug. Als de olie uit de oliepeilplugopening begint te lopen, dient u de oliepeilplug erin te steken en vast te draaien.

Aandraaimoment:
9 Nm (0.9 kgf-m, 6.6 ft-lb)

7. Breng een nieuwe pakking aan op de tandwielolieaftapplug. Breng de tand-

wielolieaftapplug aan en draai ze vast.

Aandraaimoment:

9 Nm (0.9 kgf-m, 6.6 ft-lb)

DMU29302

De brandstoftank reinigen

DWM00920

WAARSCHUWING

Benzine is erg ontvlambaar en benzine-dampen zijn ontvlambaar en ontplofbaar.

- Als u vragen hebt over het juist uitvoeren van die procedure, raadpleeg dan uw Yamaha-dealer.
- Blijf uit de buurt van vonken, sigaretten, vlammen en andere vormen van ontbranding als u de brandstoftank reinigt.
- Verwijder de brandstoftank van de boot alvorens ze te reinigen. Werk steeds buiten op een plaats die goed verlucht is.
- Veeg gemorste brandstof onmiddellijk op.
- Het opnieuw assembleren van de brandstoftank moet zorgvuldig gebeuren. Een verkeerde assemblage kan leiden tot een brandstoflek, met brand- en ontploffingsgevaar tot gevolg.
- Loos oude benzine volgens de plaatse-lijke voorschriften.

1. Ledig de brandstoftank in een goedgekeurde container.
2. Giet een kleine hoeveelheid geschikt oplosmiddel in de tank. Installeer de tankdop en schud de tank. Laat het oplosmiddel volledig weer wegstromen.
3. Verwijder de schroeven die het brandstofleidingkoppelstuk geheel op zijn plaats houden. Trek het geheel uit de tank.

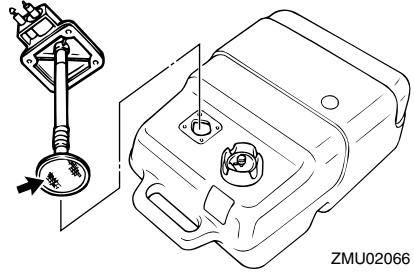

ZMU02066

4. Reinig de filter (gesitueerd op het uiteinde van de zuigbuis) in een geschikt reinigingsoplosmiddel. Laat de filter drogen.
5. Vervang de pakkingen door nieuwe exemplaren. Herinstalleer het brandstofkoppelstukpakkingeheel en zet de schroeven stevig vast.

DMU29312

Controle en vervanging van anoden

Yamaha-buitenboordmotoren worden beschermd tegen roest met behulp van oplosanoden. Controleer regelmatig de externe anoden. Verwijder de aanslag van het oppervlak van de anoden. Raadpleeg een Yamaha-dealer voor de vervanging van externe anoden.

DCM00720

OPGELET

Anoden mogen niet geschilderd worden, want dan werken ze niet meer.

NOTA:

Controleer massaleidingen die verbonden zijn met externe anoden op uitgeruste modellen. Raadpleeg een Yamaha-dealer voor de controle en de vervanging van interne anoden die verbonden zijn met het motorblok.

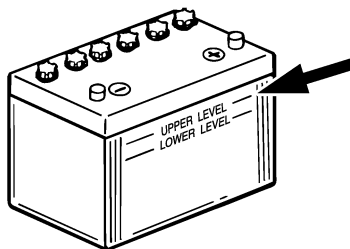
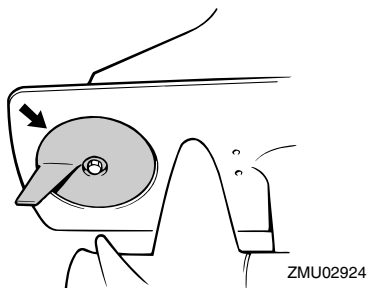

DMU29322

Controleren van de accu (voor modellen met elektrische starter)

DWM01900

WAARSCHUWING

Accu-elektrolyt is giftig en bijtend en accu's genereren explosief waterstofgas. Bij werkzaamheden in de buurt van de accu:

- Draag een beschermbril en rubberhandschoenen.
- Rook niet en breng geen andere ontstekingsbronnen in de buurt van de accu. Zie pagina 11 voor uitgebreide veiligheidsinformatie in verband met accu's.

De procedure voor het controleren van de accu varieert naar gelang van de accu. Deze procedure bevat typische controles die van toepassing zijn op veel verschillende accu's, maar u moet altijd de instructies van de accufabrikant naleven.

DCM01920

OPGELET

Een slecht onderhouden accu raakt snel defect.

1. Controleer het elektrolytpeil.

2. Controleer de lading van de accu. Als uw boot is uitgerust met een digitale snelheidsmeter helpen de voltmeter en de waarschuwingsfuncties voor een te lage accuspanning u bij het controleren van de acculading. Raadpleeg uw Yamaha-dealer als de accu moet worden opgeladen.
3. Controleer de accu-aansluitingen. Ze moeten zuiver zijn, stevig vastzitten en bedekt zijn met een isolatiekap. **WAARSCHUWING! Slechte aansluitingen kunnen kortsluitingen en vonken veroorzaken en daardoor tot explosies leiden.** [DWM01910]

DMU29333

Aansluiten van de accu

DWM00570

WAARSCHUWING

Maak de accuhouder stevig vast op een droge, goed verluchte en trillingsvrije plaats in de boot. Installeer een volledig opgeladen accu in de houder.

DCM01123

OPGELET

Omkering van de accukabels beschadigt de elektrische onderdelen.

1. Zorg ervoor dat de hoofdschakelaar (bij de modellen waarop dat van toepassing is) op "OFF" (uit) staat, alvorens aan de

accu te werken.

2. Verbind de rode accukabel eerst met de POSITIEVE (+) pool. Verbind vervolgens de zwarte accukabel met de NEGATIEVE (-) pool.

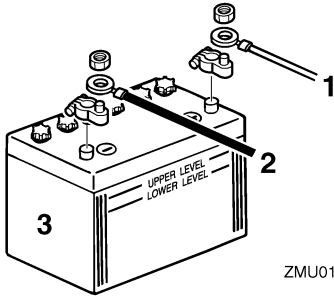

1. Rode kabel
2. Zwarte kabel
3. Accu

3. De elektrische contacten van de accu en de kabels moeten zuiver en juist aangekoppeld zijn, anders kan de accu de motor niet starten.

DMU29371

Loskoppelen van de accu

1. Schakel de accuschakelaar (indien aanwezig) en de hoofdschakelaar uit. **OPGELET: Als ze er op worden gelaten, kan de elektrische installatie beschadigd raken.** [DCM01930]
2. Koppel de negatieve kabel(s) los van de negatieve (-) pool. **OPGELET: Koppel altijd eerst alle negatieve (-) kabels los om een kortsluiting en schade aan de elektrische installatie te voorkomen.** [DCM01940]
3. Koppel de positieve kabel(s) los en verwijder de accu uit de boot.
4. Reinig, onderhoud en bewaar de accu in overeenstemming met de instructies van de fabrikant.

Herstellen van defecten

DMU29427

Problemen verhelpen

Een probleem in de brandstof-, compressie- of ontstekingsystemen kan ervoor zorgen dat de motor slecht start, dat er minder aandrijfkracht is of dat er zich andere problemen voordoen. Dit hoofdstuk beschrijft basisinspecties en mogelijke oplossingen, en het heeft betrekking op alle Yamaha-buitenboordmotoren. Daarom zijn bepaalde items niet van toepassing op uw model.

Als uw buitenboordmotor moet worden hersteld, breng hem dan naar uw Yamaha-dealer.

Raadpleeg uw Yamaha-dealer als het waarschuwingslampje voor motorpech knippert.

De starter werkt niet.

V. Is de acculading te zwak of te laag?

A. Controleer de staat van de accu. Gebruik een accu met de aanbevolen capaciteit.

V. Zijn de accuaansluitingen los of verroest?

A. Maak de accukabels vast en reinig de accupolen.

V. Is de zekering voor het relais van de elektrische starter of de elektrische kring doorgeslagen?

A. Zoek naar de oorzaak van de elektrische overbelasting en neem die weg. Vervang de zekering door een nieuwe met de juiste stroomsterkte.

V. Zijn de starteronderdelen defect?

A. Laat hem herstellen door een Yamaha-dealer.

V. Staat de schakelhendel in versnelling?

A. Schakel naar neutraal.

De motor start niet (de starter werkt).

V. Is de brandstoftank leeg?

A. Vul de tank met zuivere, verse brandstof.

V. Is de brandstof verontreinigd of bedorven?

A. Vul de tank met zuivere, verse brandstof.

V. Is het brandstoffilter verstopt?

A. Reinig of vervang het filter.

V. Is de startprocedure incorrect?

A. Zie pagina 37.

V. Is de brandstofpomp defect?

A. Laat hem herstellen door een Yamaha-dealer.

V. Zijn de bougies vuil of van het verkeerde type?

A. Controleer de bougie(s). Reinig of vervang ze (hem) door (een) bougie(s) van het aanbevolen type.

V. Werd(en) de bougiedop(pen) verkeerd aangebracht?

A. Controleer de bougiedoppen en breng ze eventueel op de juiste manier aan.

V. Is de ontstekingsbedrading beschadigd of slecht aangesloten?

A. Controleer de bedrading op slijtage en breuken. Draai alle losse aansluitingen weer vast. Vervang versleten of gebroken draden.

V. Zijn de ontstekingsonderdelen defect?

A. Laat hem herstellen door een Yamaha-dealer.

V. Is de motorstopschakelaarkoord niet bevestigd?

Herstellen van defecten

A. Bevestig de koord.

V. Zijn de inwendige motoronderdelen beschadigd?

A. Laat hem herstellen door een Yamaha-dealer.

De motor draait onregelmatig in vrijloop of slaat af.

V. Zijn de bougies vuil of van het verkeerde type?

A. Controleer de bougie(s). Reinig of vervang ze (hem) door (een) bougie(s) van het aanbevolen type.

V. Is het brandstofsysteem geblokkeerd?

A. Zoek naar dichtgeknepen en geknikte brandstofleidingen of andere versperringen in het brandstofsysteem.

V. Is de brandstof verontreinigd of bedorven?

A. Vul de tank met zuivere, verse brandstof.

V. Is het brandstoffilter verstopt?

A. Reinig of vervang het filter.

V. Zijn er defecte ontstekingsonderdelen?

A. Laat hem herstellen door een Yamaha-dealer.

V. Werd het waarschuwingssysteem geactiveerd?

A. Zoek en elimineer de oorzaak van de waarschuwing.

V. Is de elektrodenafstand onjuist?

A. Controleer de afstand en pas hem aan overeenkomstig de specificaties.

V. Is de ontstekingsbedrading beschadigd of

slecht aangesloten?

A. Controleer de bedrading op slijtage en breuken. Draai alle losse aansluitingen weer vast. Vervang versleten of gebroken draden.

V. Wordt er soms verkeerde motorolie gebruikt?

A. Controleer de olie en vervang hem eventueel door de juiste olie.

V. Is de thermostaat defect of verstopt?

A. Laat hem herstellen door een Yamaha-dealer.

V. Zijn carburateurafstellingen niet correct?

A. Laat hem herstellen door een Yamaha-dealer.

V. Is de brandstofpomp beschadigd?

A. Laat hem herstellen door een Yamaha-dealer.

V. Is de ontluchtingsschroef op de brandstoftank gesloten?

A. Open de ontluchtingsschroef.

V. Is de chokeknop uitgetrokken?

A. Druk de knop helemaal in.

V. Is motorhoek te groot?

A. Zet de motor weer in de normale werkingsstand.

V. Is de carburator verstopt?

A. Laat hem herstellen door een Yamaha-dealer.

V. Is de verbinding met het brandstofleidingkoppelstuk verkeerd gemaakt?

A. Verbind op de juiste manier.

Herstellen van defecten

V. Is de gasklep verkeerd afgesteld?

A. Laat hem herstellen door een Yamaha-dealer.

V. Is de accukabel losgekoppeld?

A. Sluit hem stevig aan.

De waarschuwingszoemer weerklinkt of het verklikkerlampje brandt.

V. Is het koelsysteem verstopt?

A. Ga na of de waterinlaat niet verstopt is.

V. Is het motoroliepeil te laag?

A. Vul de olietank met de gespecificeerde motorolie.

V. Is het warmtebereik van de bougie incorrect?

A. Controleer de bougie en vervang hem eventueel door een bougie van het aanbevoelen type.

V. Wordt er soms verkeerde motorolie gebruikt?

A. Controleer de olie en vervang hem eventueel door de juiste olie.

V. Is de motorolie verontreinigd of slecht geworden?

A. Vervang de olie door verse olie van het gespecificeerde type.

V. Is de oliefilter verstopt?

A. Laat hem herstellen door een Yamaha-dealer.

V. Is de oliepomp defect?

A. Laat hem herstellen door een Yamaha-dealer.

V. Is de lading van de boot goed verdeeld?

A. Verdeel de lading zo dat de boot horizontaal in het water ligt.

V. Is de waterpomp of de thermostaat defect?

A. Laat hem herstellen door een Yamaha-dealer.

V. Is er overtollig water in het brandstoffilterhuis?

A. Ledig het filterhuis.

Verlies van motorvermogen.

V. Is de propeller beschadigd?

A. Laat de propeller herstellen of vervangen.

V. Is de propellerspoed of -diameter niet juist?

A. Installeer de juiste propeller om de buitenboordmotor met zijn aanbevoelen toerental (omw/min) te laten draaien.

V. Is de trimhoek niet correct?

A. Pas de trimhoek zo aan dat de motor het meest efficiënt werkt.

V. Wordt de motor op een verkeerde hoogte op de spiegel gemonteerd?

A. Pas de hoogte van de motor op de spiegel aan.

V. Wordt het waarschuwingssysteem geactiveerd?

A. Zoek en elimineer de oorzaak van de waarschuwing.

V. Is de onderkant van de boot vervuild met aangroeiing?

A. Reinig de onderkant van de boot.

V. Zijn de bougies vuil of van het verkeerde

Herstellen van defecten

type?

A. Controleer de bougie(s). Reinig of vervang ze (hem) door (een) bougie(s) van het aanbevolen type.

V. Zit er wier of ander vreemd materiaal verstrengeld rond de tandwielbehuizing?

A. Verwijder het vreemd materiaal en reinig het staartstuk.

V. Is het brandstofsysteem geblokkeerd?

A. Zoek naar dichtgeknepen en geknikte brandstofleidingen of andere versperringen in het brandstofsysteem.

V. Is het brandstoffilter verstopt?

A. Reinig of vervang het filter.

V. Is de brandstof verontreinigd of bedorven?

A. Vul de tank met zuivere, verse brandstof.

V. Is de elektrodenafstand onjuist?

A. Controleer de afstand en pas hem aan overeenkomstig de specificaties.

V. Is de ontstekingsbedrading beschadigd of slecht aangesloten?

A. Controleer de bedrading op slijtage en breuken. Draai alle losse aansluitingen weer vast. Vervang versleten of gebroken draden.

V. Zijn er elektrische onderdelen defect?

A. Laat hem herstellen door een Yamaha-dealer.

V. Wordt er wel gebruik gemaakt van de juiste brandstof?

A. Vervang de brandstof door het opgegeven type.

V. Wordt er soms verkeerde motorolie gebruikt?

A. Controleer de olie en vervang hem eventueel door de juiste olie.

V. Is de thermostaat defect of verstopt?

A. Laat hem herstellen door een Yamaha-dealer.

V. Is de ontluchtingsschroef gesloten?

A. Open de ontluchtingsschroef.

V. Is de brandstofpomp beschadigd?

A. Laat hem herstellen door een Yamaha-dealer.

V. Is de verbinding met het brandstofleidingkoppelstuk verkeerd gemaakt?

A. Verbind op de juiste manier.

V. Is het warmtebereik van de bougie incorrect?

A. Controleer de bougie en vervang hem eventueel door een bougie van het aanbevolen type.

V. Is de aandrijfriem van de hogedrukbrandstofpomp stuk?

A. Laat hem herstellen door een Yamaha-dealer.

V. Reageert de motor niet op de juiste manier op de stand van de schakelhendel?

A. Laat hem herstellen door een Yamaha-dealer.

De motor trilt buitensporig.

V. Is de propeller beschadigd?

A. Laat de propeller herstellen of vervangen.

V. Is de propelleras beschadigd?

Herstellen van defecten

A. Laat hem herstellen door een Yamaha-dealer.

V. Zit er wier of ander vreemd materiaal verstrengeld rond de propeller?

A. Verwijder en reinig de propeller.

V. Is de motormontagebout los?

A. Draai de bout vast.

V. Is de fuseeepn los of beschadigd?

A. Zet ze vast of laat het probleem verhelpen door een Yamaha-dealer.

DMU29433

Tijdelijke handeling in een noodgeval

DMU29440

Beschadiging door botsing

DWM00870

WAARSCHUWING

De buitenboordmotor kan ernstig worden beschadigd door een botsing tijdens het varen of het slepen. Een beschadiging kan ervoor zorgen dat het niet veilig is om de buitenboordmotor te gebruiken.

Als de buitenboordmotor een voorwerp in het water raakt, dient u de volgende procedure te volgen.



ZMU01814

1. Zet de motor onmiddellijk af.
2. Controleer het besturingssysteem en alle onderdelen op beschadiging. Con-

troleer ook de boot op beschadiging.

3. Ongeacht of u al dan niet beschadiging hebt aangetroffen, dient u langzaam en voorzichtig naar de dichtstbijzijnde haven te varen.

4. Laat een Yamaha-dealer de buitenboordmotor controleren alvorens hem weer in gebruik te nemen.

DMU29463

Vervangen van de zekering

Wanneer er een zekering is doorgesmolten bij een model met elektrische starter, opent u de zekeringhouder en vervangt u die zekering door een nieuwe met de juiste stroomsterkte.

DWM00631

WAARSCHUWING

Het installeren van een verkeerde zekering of een stukje draad kan een overmatige stroomvloeï mogelijk maken. Dat kan het elektrisch systeem beschadigen en brand veroorzaken.

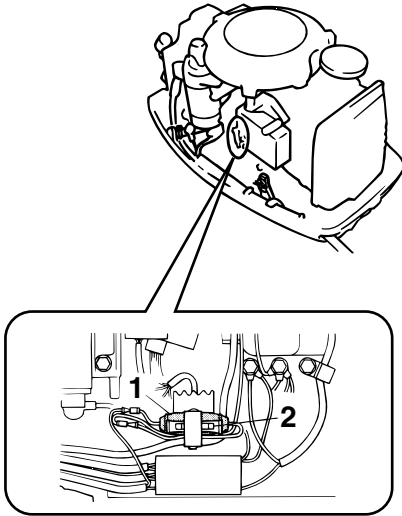

ZMU04839

1. Zekeringhouder
2. Zekering (10 A)

Raadpleeg uw Yamaha-dealer wanneer de nieuwe zekering onmiddellijk doorsmelt.

DMU29533

De starter werkt niet

Als het startmechanisme niet werkt (de motor kan niet worden aangezwengeld met de starter), kan de motor worden gestart met de noodstartkoord.

DWM01022

WAARSCHUWING

- Pas die procedure alleen toe in een noodgeval om naar de dichtstbijzijnde haven terug te keren voor herstelling.
- Wanneer de noodstartkoord wordt gebruikt om de motor te starten, werkt de neutraalstartbeveiliging niet. Zorg ervoor dat de afstandsbedieningshendel in neutraal staat. Anders kan de boot onverwacht beginnen te bewegen, wat

tot ongevallen zou kunnen leiden.

- Bevestig de motoruitschakelkoord tijdens het gebruik van de motor op een veilige plaats aan uw kleding, of aan uw arm of been.
- Maak de koord niet vast aan kleren die kunnen worden losgetrokken. Zorg ervoor dat de koord nergens achter verstrikt raakt, waardoor ze haar functie verliest.
- Zorg ervoor dat u tijdens een normaal gebruik niet per ongeluk aan de koord trekt. Als de motoraandrijving wegvalt, wordt de boot veel minder goed bestuurbaar. Zonder motoraandrijving zal de boot ook snel vertragen. Daardoor kunnen personen en voorwerpen in de boot naar voren geslingerd worden.
- Vergewis u ervan dat er niemand achter u staat als u aan het startkoord trekt. Het zou achterwaarts kunnen zwepen en iemand verwonden.
- Een onafgeschermd, draaiend vliegwiel is zeer gevaarlijk. Houd losse kleding en andere voorwerpen uit de buurt bij het starten van de motor. Gebruik de noodstartkoord uitsluitend zoals voorgeschreven. Raak het vliegwiel of andere bewegende onderdelen niet aan wanneer de motor draait. Installeer het startermechanisme of de motorkap nooit terwijl de motor draait.
- Raak bij het starten of gebruiken van de motor de ontstekingsspoel, de bougiekabel, de bougiedop of andere elektrische onderdelen niet aan. U loopt het risico op elektrische schokken.

DMU29562

Noodstart

1. Verwijder de motorkap.
2. Koppel de neutrale-startbeveiligingska-

Herstellen van defecten

bel los van de starter, indien voorzien.

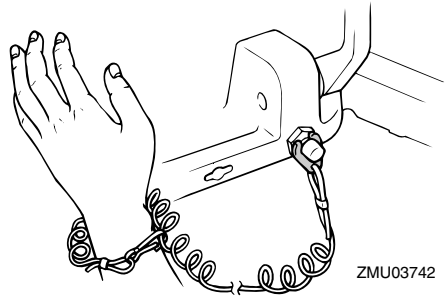
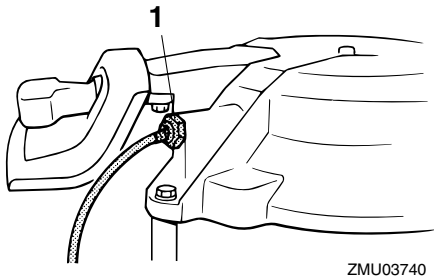

1. Neutraal startbeveiligingskabel

3. Verwijder de starter/het vliegwiel door de bouten los te draaien.

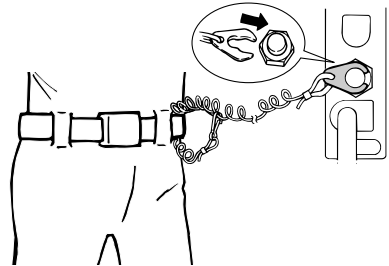
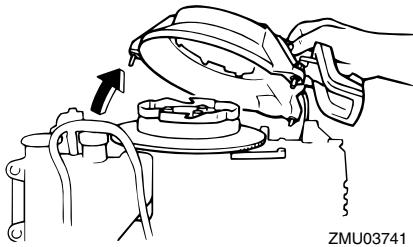

4. Maak de motor klaar om te starten. Voor meer informatie, zie pagina 37. Zorg ervoor dat de motor in neutraal staat en dat de klem is bevestigd aan de motorstopschakelaar. De hoofdschakelaar moet in de stand "ON" (aan) staan, indien voorzien.

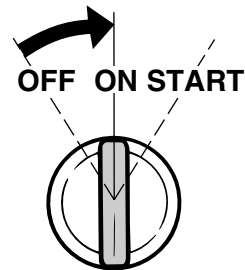

5. Als er een chokeknop is voorzien, trekt u die uit wanneer de motor koud is. Nadat de motor is gestart, drukt u de chokeknop langzaam terug in zijn uitgangspositie naarmate de motor warmer wordt.

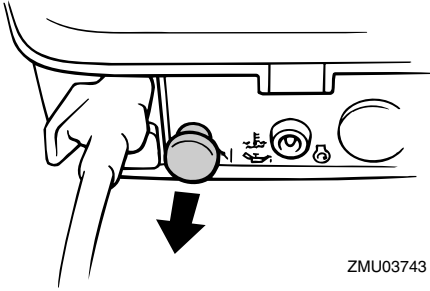

ZMU03743

6. Steek het geknoopte uiteinde van de noodstartkoord in de inkeping in de vliegwielrotor en draai de koord verschillende keren rond het vliegwiel in de richting van de wijzers van de klok.
7. Geef er vervolgens een korte maar krachtige ruk aan om de motor te starten. Herhaal dat indien nodig.

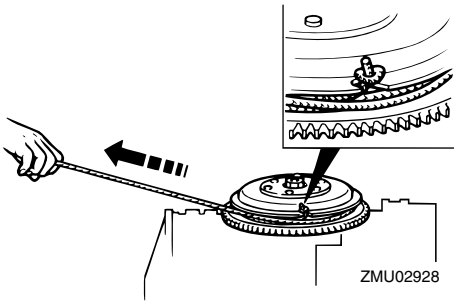

ZMU02928

DMU33501

Behandeling van ondergedompelde motor

Als de buitenboordmotor helemaal werd ondergedompeld, moet hij onmiddellijk naar een Yamaha-dealer worden gebracht. Anders kan er haast onmiddellijk roestvorming intreden. **OPGELET: Probeer de buitenboordmotor niet te laten draaien voordat hij volledig gecontroleerd is.** [DCM00401]



YAMAHA MOTOR CO., LTD.

Gedrukt in Japan
April 2009-0.1 × 1 

Gedrukt op recyclagepapier