



YAMAHA



F30B F40F

GEBRUIKERSHANDLEIDING

▲ Lees deze handleiding zorgvuldig alvorens uw buitenboordmotor te gebruiken.

6BG-28199-73-D0●

DMU25052

Lees deze handleiding zorgvuldig alvorens uw buitenboordmotor te gebruiken. Bewaar deze handleiding aan boord in een waterdichte zak tijdens het varen. Deze handleiding moet bij de buitenboordmotor blijven wanneer hij wordt verkocht.

Belangrijke handleidingsinformatie

DMU25107

Aan de eigenaar

Dank u voor het kiezen van een Yamaha buitenboordmotor. Deze gebruikershandleiding bevat informatie over juiste bediening, onderhoud en zorg. Een grondig begrip van deze eenvoudige instructies zal u helpen om maximaal plezier uit uw nieuwe Yamaha te krijgen. Raadpleeg een Yamaha-dealer, indien u vragen over de bediening of onderhoud van uw buitenboordmotor hebt. In deze gebruikershandleiding is bijzonder belangrijke informatie als volgt aangeduid.

 : dit is het symbool voor veiligheids-waarschuwingen. Het wordt gebruikt om u op mogelijke verwondingsgevaren te wijzen. Volg alle veiligheidsmeldingen achter dit symbool op om mogelijke verwondingen of overlijden te voorkomen.

DWMM00781

WAARSCHUWING

Een WAARSCHUWING wijst op een gevaarlijke situatie die kan leiden tot de dood of ernstige letsels als ze niet wordt vermeden.

DCM00701

OPGELET

Een alinea die vooraf wordt gegaan door OPGELET vermeldt speciale voorzorgsmaatregelen die moeten worden genomen om schade aan de buitenboordmotor of aan andere eigendommen te voorkomen.

NOTA:

Een NOTA geeft belangrijke informatie om handelingen gemakkelijker of duidelijker te maken.

productontwerp en kwaliteit. Daarom, ondanks dat deze handleiding de laatste productinformatie bevat die verkrijgbaar is ten tijde van uitgave, kunnen er kleine afwijkingen tussen uw machine en deze handleiding zijn. Raadpleeg uw Yamaha-dealer, indien u enige vragen aangaande dit handboek heeft. Yamaha raadt aan dat u het product correct gebruikt en de gespecificeerde periodieke inspecties en onderhoud correct uitvoert volgens de instructies in de gebruikershandleiding, om een lang leven van het product te verzekeren. Elke schade, veroorzaakt door het niet volgen van deze instructies, valt niet onder de garantie.

Sommige landen hanteren wetten of regels die gebruikers verbieden het product mee te nemen buiten het land van aankoop. Dit kan het registreren van het product in het land van bestemming onmogelijk maken. Daarnaast kan de garantie in sommige gebieden niet van toepassing zijn. Raadpleeg de dealer waar het product is aangeschaft voor meer informatie, indien u het product mee wilt nemen naar een ander land.

Indien het gekochte product reeds was gebruikt, neemt u contact op met uw dichtstbijzijnde dealer voor herregistratie en om recht te krijgen op de aangegeven diensten.

NOTA:

De F30BET, F30BEHD, F40FET, F40FED, F40FEHD en de standaardaccessoires worden gebruikt als basis voor de verklaringen en afbeeldingen in deze handleiding. Daardoor kunnen sommige onderdelen niet op ieder model van toepassing zijn.

Yamaha zoekt voortdurend vooruitgang in

Belangrijke handleidingsinformatie

DMU25121

F30B, F40F
GEBRUIKERSHANDLEIDING
©2010 door Yamaha Motor Co., Ltd.
2e Uitgave, maart 2010
Alle rechten voorbehouden.
Elke herdruk of onbevoegd gebruik
zonder de schriftelijke toelating van
Yamaha Motor Co., Ltd.
is uitdrukkelijk verboden.
Gedrukt in Japan

Veiligheidsinformatie	1	Propellerkeuze	12
Buitenboordmotorveiligheid	1	Neutraal-startbeveiliging	13
Propeller	1	Motorolievereisten	14
Draaiende onderdelen	1	Brandstofvereisten	14
Hete onderdelen	1	Benzine	14
Elektrische schokken	1	Anti-fouling	14
Trim- en kantelbekrachtiging	1	Motorafdankingsvereisten	15
Motorstopschakelaarkoord	1	Nooduitrusting	15
Benzine	2	Componenten	16
Blootstelling aan en morsen van		Componentendiagram	16
benzine	2	Brandstoftank	17
Koolmonoxide	2	Brandstofleidingkoppelstuk	17
Wijzigingen	2	Brandstofmeter	18
Scheepvaartveiligheid	2	Benzinetankdop	18
Alcohol en verdovende middelen	2	Ontluchtingsschroef	18
Zwemvesten	2	Afstandsbedieningszender	18
Mensen in het water	2	Ontvanger	19
Passagiers	3	Yamaha Security System	
Overladen	3	vergrendel- en	
Vermijd botsingen	3	ontgrendelmodus	19
Weersomstandigheden	3	Afstandsbedieningskast	19
Passagiersopleiding	4	Afstandsbedieningshendel	20
Scheepvaartveiligheidspublicaties	4	Neutraal vergrendeltrekker	20
Wetten en voorschriften	4	Neutraal gashendel	20
Algemene informatie	5	Stuurhendel	20
Plaats voor identificatienummers	5	Schakelhendel	21
Buitenboordmotorserienummer	5	Gashendel	21
Sleutelnummer	5	Brandstofverbruiksindicator	21
EG-verklaring van		Gashendelfrictieafstelling	21
overeenstemming	5	Noodstopkoord en clip	22
CE-label	5	Zet de motor af	23
Lees handleidingen en labels	7	Hoofdschakelaar	23
Waarschuwinglabels	7	Stuurfrictieregelhendel	23
Specificaties en vereisten	10	Trim- en kantelbekrachtigings-	
Technische gegevens	10	schakelaar op afstandsbediening	
Installatievereisten	11	of stuurhendel	24
Vermogen paardenkracht boot	11	Trim- en kantelbekrachtigings-	
Monteren van de motor	12	schakelaar aan onderkant	
Yamaha Security System	12	motorkap	25
Afstandsbedieningsvereisten	12	Schakelaars voor het regelen van	
Accuvereisten	12	de snelheid voor stapvoets	
Technische gegevens van de		varen	25
accu	12	Trimtap met anode	25
Monteren van de accu	12	Kantelvergrendelingsmechanisme	26
Meerdere accu's	12	Kantelsteunknop	26

Inhoud

Motorkapvergrendelhendel(s) (draaitype).....	27	Motorcontrolesysteem	42
Doorspoelplug	27	Waarschuwingssysteem	42
Brandstoffilter/waterafscheider	27	Oververhittingswaarschuwing	42
Waarschuwinglampje	28	Oliedrukwaarschuwing	42
Instrumenten en		Installatie	44
verklikkerlampjes	29	Installatie.....	44
Lampjes.....	29	De buitenboordmotor monteren	44
Oliedrukwaarschuwinglampje.....	29	Werking.....	46
Oververhittingwaarschuwing- lampje	29	Eerste gebruik.....	46
Digitale toerenteller	29	De motor met motorolie vullen	46
Toerenteller.....	30	Inlopen van de motor	46
Trimmeter.....	30	Leer uw boot kennen.....	46
Urenmeter	30	Controleert voordat de motor wordt gestart	46
Oliedrukwaarschuwinglampje.....	30	Brandstofpeil	47
Oververhittingwaarschuwing- lampje	31	Verwijderen van de motorkap	47
Digitale snelheidsmeter.....	31	Brandstofsysteem	47
Snelheidsmeter	31	Bedieningselementen.....	48
Brandstofmeter	32	Noodstopkoord.....	48
Tripmeter / klok / voltmeter.....	32	Motorolie	48
Brandstofpeilwaarschuwing- lampje	33	Motor	49
Waarschuwinglampje voor lage accu spanning.....	33	Doorspoelplug.....	49
6Y8 Multifunctionele meters	33	Installeren van de motorkap.....	49
6Y8 Multifunctionele toerentellers ..	34	Controleren van het trim- en kantelbekrachtigingssysteem.....	50
Startcontroles	35	Accu	50
Yamaha Security		Brandstof bijvullen.....	51
System-informatie.....	35	De motor gebruiken	52
Regelen van de snelheid voor stapvoets varen	36	Brandstof verzenden (draagbare tank).....	52
Oliedrukwaarschuwing.....	36	De motor starten	53
Oververhittingswaarschuwing	37	Controles na het starten van de motor.....	56
Waterafscheiderwaarschuwing	37	Koelwater	56
Motorstoringwaarschuwing	38	De motor laten warmdraaien.....	57
Waarschuwing voor lage accu spanning.....	38	Modellen met manuele starter en elektrische starter.....	57
6Y8 Multifunctionele snelheid & brandstofmeters	39	Controles na het warmdraaien van de motor.....	57
6Y8 Multifunctionele snelheidsmeters	40	Schakelen	57
6Y8 Multifunctionele brandstofbeheermeters	41	Stopschakelaars.....	57
		Schakelen	57
		De boot stoppen.....	59
		Stapvoets varen.....	59
		Regelen van de snelheid voor	



Veiligheidsinformatie

DMU33622

Buitenboordmotorveiligheid

Neem deze voorzorgsmaatregelen te allen tijde in acht.

DMU36501

Propeller

Personen kunnen gewond raken of gedood worden wanneer ze in contact komen met de propeller. De propeller kan blijven bewegen wanneer de motor in neutraal staat, en de scherpe randen van de propeller kunnen ook snijwonden veroorzaken terwijl de propeller stilstaat.

- Schakel de motor uit wanneer er zich een persoon vlakbij de boot in het water bevindt.
- Houd mensen uit de buurt van de propeller, zelfs wanneer de motor niet draait.

DMU33630

Draaiende onderdelen

Handen, voeten, haar, juwelen, kledingstukken, zwemvestriempjes enz. kunnen worden gegrepen door de inwendige draaiende onderdelen van de motor, met ernstige verwondingen of de dood tot gevolg.

Verwijder de motorkap nooit als het niet echt nodig is. Verwijder of installeer de motorkap nooit terwijl de motor draait.

Laat de motor uitsluitend zonder motorkap draaien met inachtneming van de specifieke instructies in de handleiding. Houd uw handen, voeten, haar, juwelen, kledingstukken, zwemvestriempjes enz. uit de buurt van eventuele blootliggende bewegende onderdelen.

DMU33640

Hete onderdelen

Tijdens en na de werking zijn bepaalde motoronderdelen heet genoeg om brandwonden te veroorzaken. Vermijd iedere aanraking met onderdelen onder de motorkap tot de motor is afgekoeld.

DMU33650

Elektrische schokken

Raak geen elektrische onderdelen aan bij het starten van de motor of terwijl de motor draait. Ze kunnen schokken of elektrocutie veroorzaken.

DMU33660

Trim- en kantelbekrachtiging

Er kunnen lichaamsdelen worden verpletterd tussen de motor en de klembeugel wanneer de motor wordt getrimd of gekanteld. Houd lichaamsdelen te allen tijde uit deze zone. Vergewis u ervan dat er zich niemand in deze zone bevindt alvorens het trim- en kantelbekrachtigingsmechanisme te laten werken.

De trim- en kantelbekrachtigingsschakelaars werken ook wanneer de hoofdschakelaar op uit staat. Houd mensen uit de buurt van de schakelaars tijdens werkzaamheden rondom de motor.

Kom nooit onder het staartstuk als het gekanteld is, zelfs niet als de kantelsteunhendel vergrendeld is. Als de buitenboordmotor per ongeluk valt, kunt u ernstig gewond raken.

DMU33671

Motorstopschakelaarkoord

Bevestig de motorstopschakelaarkoord zo dat de motor stopt wanneer de gebruiker overboord valt of de stuurhendel verlaat. Dat om te voorkomen dat de boot stuurloos verder vaart en mensen achterlaat, of over mensen of voorwerpen vaart.

Bevestig de motorstopschakelaarkoord tijdens het gebruik van de motor altijd op een veilige plaats aan uw kleding, of aan uw arm of been. Maak ze niet los om de stuurhendel te verlaten terwijl de boot vaart. Bevestig de koord niet aan een kledingstuk dat los zou kunnen scheuren, en leid de koord niet langs punten waar ze verstrikt kan raken, zodat ze

haar functie niet langer vervult.

Leid de koord niet langs plaatsen waar de kans groot is dat er per ongeluk aan wordt getrokken. Als er aan de koord wordt getrokken tijdens het varen, wordt de motor uitgeschakeld en kunt u de boot niet meer besturen. De boot zou snel kunnen vertragen, waardoor passagiers en voorwerpen voorwaarts worden geslingerd.

DMU33810

Benzine

Benzine en benzinedampen zijn uiterst brandbaar en explosief. Volg voor het tanken steeds de procedure op pagina 52 om het risico van brand en explosie zo klein mogelijk te houden.

DMU33820

Blootstelling aan en morsen van benzine

Mors geen benzine. Als u toch benzine morst, veeg hem dan onmiddellijk op met droge doeken. Werp de doeken weg zoals het hoort.

Mocht er benzine op uw huid terechtkomen, verwijder die dan onmiddellijk met zeep en water. Trek andere kleren aan als er benzine op uw kleren terecht is gekomen.

Raadpleeg onmiddellijk een arts als u benzine hebt ingeslikt, heel veel benzinedamp hebt ingeademd of benzine in de ogen hebt gekregen. Tracht nooit brandstof over te hevelen door ze aan te zuigen met uw mond.

DMU33900

Koolmonoxide

Dit product stoot uitlaatgassen uit die koolmonoxide bevatten, een kleur- en geurloos gas dat hersenschade of de dood van veroorzaken bij inademing. Symptomen van koolmonoxidevergiftiging zijn onder meer misselijkheid, duizeligheid en slaperigheid. Zorg ervoor dat cockpit en cabine altijd goed geventileerd zijn. Vermijd het blokkeren van

uitlaatopeningen.

DMU33780

Wijzigingen

Tracht geen wijzigingen aan te brengen aan deze buitenboordmotor. Wijzigingen aan uw buitenboordmotor kunnen de veiligheid en betrouwbaarheid aantasten, en de buitenboordmotor onveilig of onwettig voor gebruik maken.

DMU33740

Scheepvaartveiligheid

Dit hoofdstuk bevat enkele van vele belangrijke veiligheidsvoorschriften die u dient na te leven tijdens het varen.

DMU33710

Alcohol en verdovende middelen

Ga nooit uit varen na het drinken van alcohol of het innemen van verdovende middelen. Intoxicatie is een van de voornaamste factoren die bijdragen tot dodelijke ongevallen op het water.

DMU33720

Zwemvesten

Zorg dat u een goedgekeurd zwemvest aan boord hebt voor elke passagier. Yamaha raadt u aan altijd een zwemvest te dragen wanneer u gaat varen. Kinderen en niet-zwemmers moeten in ieder geval altijd een zwemvest dragen, en iedereen moet een zwemvest dragen wanneer de vaaromstandigheden gevaarlijk zijn of kunnen worden.

DMU33731

Mensen in het water

Kijk altijd zorgvuldig uit voor mensen in het water, zoals zwemmers, waterskiërs of duikers, telkens wanneer de motor draait. Wanneer er zich iemand in het water bevindt vlakbij de boot, schakelt u in neutraal en legt u de motor stil.

Blijf uit de buurt van zwemzones. Zwemmers kunnen moeilijk zichtbaar zijn.

De propeller kan blijven draaien, zelfs wan-

Veiligheidsinformatie

neer de motor in neutraal staat. Schakel de motor uit wanneer er zich een persoon vlakbij de boot in het water bevindt.

DMU33751

Passagiers

Raadpleeg de instructies van uw bootfabrikant voor informatie over de aangewezen passagiersplaatsen in uw boot en vergewis u ervan dat alle passagiers veilig plaats hebben genomen alvorens te accelereren en wanneer de motor sneller draait dan met het stationair toerental. Staan of zitten op niet aangewezen plaatsen kan ervoor zorgen dat men overboord wordt geslingerd of in de boot valt ten gevolge van golven, kielzog of plotse snelheids- of richtingsveranderingen. Zelfs wanneer iedereen correct plaats heeft genomen in de boot, dient u uw passagiers te waarschuwen wanneer u een ongewoon manoeuvre dient te maken. Tracht opspringende golven en kielzog steeds te vermijden.

DMU33760

Overladen

De boot mag nooit worden overladen. Kijk op de bootcapaciteitsplaat of raadpleeg de bootfabrikant voor het toegestane maximumgewicht en maximaal aantal passagiers. Zorg ervoor dat het gewicht naar behoren over de boot is verdeeld in overeenstemming met de instructies van de bootfabrikant. Het overladen of verkeerd verdelen van het gewicht over de boot kan de bestuurbaarheid van de boot in het gedrang brengen en leiden tot ongevallen, kapseizen of vollopen.

DMU33772

Vermijd botsingen

Wees voortdurend op de uitkijk voor mensen, voorwerpen en andere boten. Wees op uw hoede voor omstandigheden die de zichtbaarheid beperken of uw zicht blokkeren.

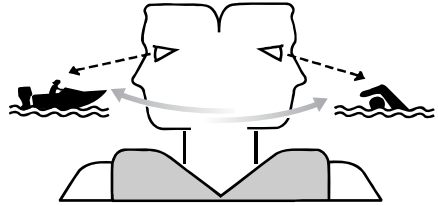

ZMU06025

Stuur defensief met een veilige snelheid en houd voldoende afstand van mensen, voorwerpen en andere boten.

- Vaar niet op korte afstand achter andere boten of waterskiërs.
- Vermijd scherpe bochten of andere manoeuvres die het anderen moeilijk maken om u te ontwijken of te voorspellen waar u heen gaat.
- Vermijd gebieden met gezonken voorwerpen of ondiep water.
- Ken uw grenzen en vermijd agressieve manoeuvres om het risico op controleverlies en botsingen te vermijden en om te vermijden dat u uit het vaartuig wordt geslingerd.
- Reageer tijdig om botsingen te vermijden. Vergeet niet dat boten geen remmen hebben en dat het afzetten van de motor of het verminderen van de stuwkracht de wendbaarheid kunnen verminderen. Als u niet zeker bent dat u op tijd kunt stoppen om een voorwerp te ontwijken, geef dan gas bij en stuur in een andere richting.

DMU33790

Weersomstandigheden

Zorg dat u op de hoogte bent van het weerbericht. Controleer de weersvoorspellingen alvorens uit te varen. Ga beter niet uit varen in gevaarlijk weer.

DMU33880

Passagiersopleiding

Zorg ervoor dat ten minste één andere passagier opgeleid is in het besturen van de boot in geval van nood.

DMU33890

Scheepvaartveiligheidspublicaties

Informeer u over de scheepvaartveiligheidsvoorschriften. Bijkomende publicaties en informatie kunt u bekomen bij heel wat scheepvaartorganisaties.

DMU33600

Wetten en voorschriften

Leer de scheepvaartwetten en -reglementen die gelden op de plaats waar u gaat varen, en leef deze na. Er gelden verschillende regels naar gelang van de geografische plaats, maar in wezen zijn ze allemaal gelijk aan de Internationale Scheepvaartregels.

Algemene informatie

DMU25171

Plaats voor identificatienummers

DMU25183

Buitenboordmotorserienummer

Het buitenboordmotorserienummer staat vermeld op het label op de bakboordzijde van de klembeugel.

Noteer uw buitenboordmotorserienummer in de voorziene ruimtes als hulp bij het bestellen van wisselstukken bij uw Yamaha-dealer of als referentie in geval uw buitenboordmotor wordt gestolen.

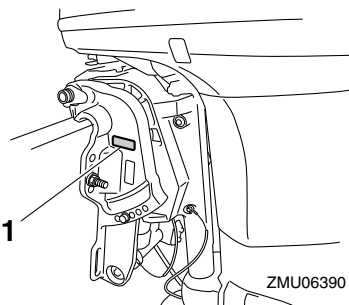

ZMU06390

1. Buitenboordmotorserienummerlocatie

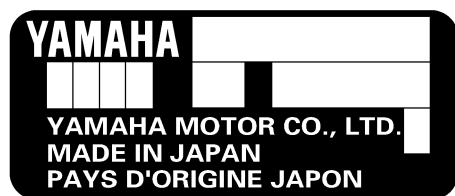

ZMU01692

DMU25190

Sleutelnummer

Als de motor is uitgerust met een hoofdsleutelschakelaar, is het sleutelidentificatienummer ingestanst op uw sleutels zoals getoond op de afbeelding. Noteer dit nummer in de

ruimte voorzien als referentie in geval u een nieuwe sleutel nodig hebt.

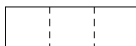

ZMU01693

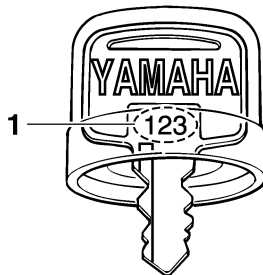

ZMU01694

1. Sleutelnummer

DMU37290

EG-verklaring van overeenstemming

Deze buitenboordmotor voldoet aan bepaalde gedeelten van de Europese richtlijnen inzake machines.

Iedere conforme buitenboordmotor wordt geleverd met de EG-verklaring van overeenstemming. De EG-verklaring van overeenstemming bevat de volgende informatie:

- Naam van de motorfabrikant
- Modelnaam
- Productcode van model (goedgekeurde modelcode)
- Code van nageleefde richtlijnen

DMU25203

CE-label

Buitenboordmotoren met dit "CE"-label voldoen aan de richtlijnen van; 98/37/EG, 94/25/EG - 2003/44/EG en 2004/108/EG.

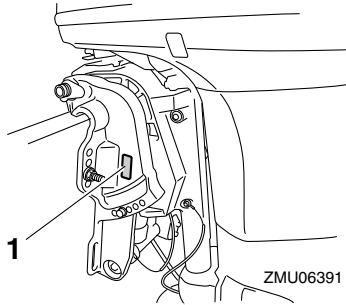

ZMU06391

1. Positie van het CE-label



ZMU06040

Algemene informatie

DMU33522

Lees handleidingen en labels

Alvorens deze buitenboordmotor te bedienen of eraan te werken:

- Lees deze handleiding.
- Lees eventueel bij de boot geleverde handleidingen.
- Lees alle labels op de buitenboordmotor en de boot.

Voor eventuele bijkomende informatie kunt u terecht bij uw Yamaha-dealer.

DMU33832

Waarschuwingslabels

Als deze labels beschadigd zijn of ontbreken, neem dan contact op met uw Yamaha-dealer voor vervanglabels.

F30B, F40F

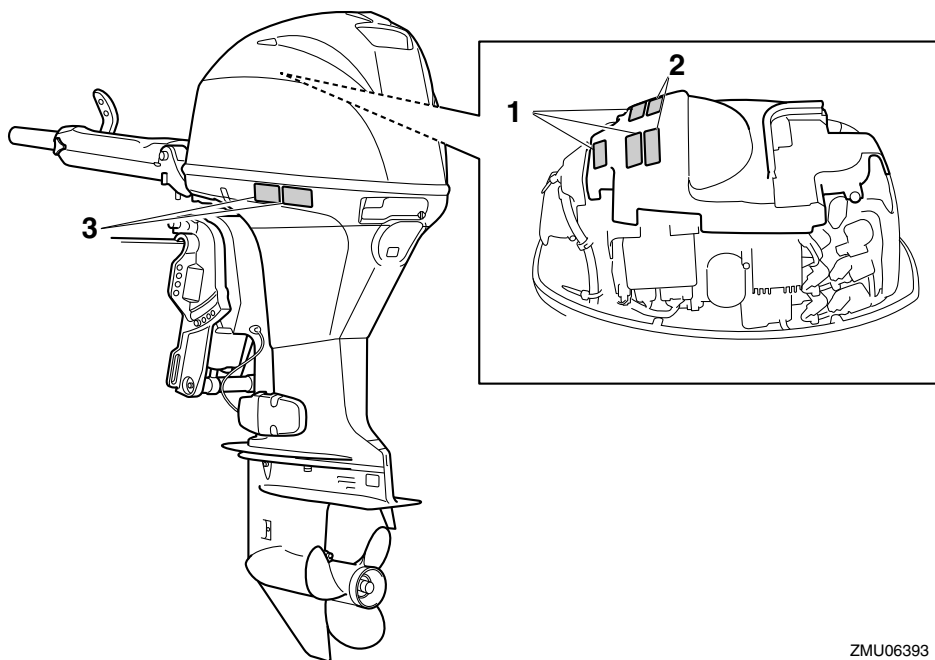

ZMU06393

1

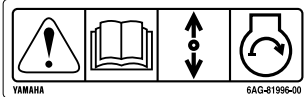

2



3



ZMU05706

DMU33912

Inhoud van de labels

De bovenstaande waarschuwingslabels betekenen het volgende.

1

DWM01691

⚠ WAARSCHUWING

Bij een noodstart is er geen neutraal-startbeveiliging. Vergewis u ervan dat de schakelhendel in neutraal staat alvorens de motor te starten.

2

DWM01681

⚠ WAARSCHUWING

- Houd handen, haar en kledingstukken uit de buurt van draaiende onderdelen terwijl de motor draait.
- Bij het starten of terwijl de motor draait mag u geen elektrische onderdelen

aanraken of verwijderen.

3

DWM01671

⚠ WAARSCHUWING

- Lees de handleiding en de labels.
- Draag een goedgekeurd zwemvest.
- Bevestig de uitschakelkoord (seizing) aan uw zwemvest, uw arm of uw been zodat de motor stopt wanneer u de stuurhendel per ongeluk verlaat, om te voorkomen dat de boot op hol kan slaan.

Algemene informatie

DMU33843

Symbolen

De volgende symbolen betekenen het volgende.

Let op/Waarschuwing



ZMU05696

Lees de gebruikershandleiding



ZMU05664

Gevaar veroorzaakt door constante draaiing

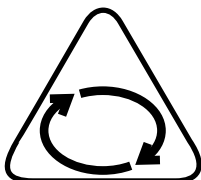

ZMU05665

Elektrisch gevaar

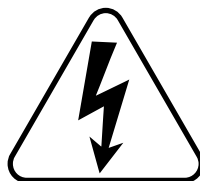

ZMU05666

Bedieningsrichting van afstandsbedieningshendel/schakelhendel, twee richtingen



ZMU05667

Motorstart/ motoraanzwengeling

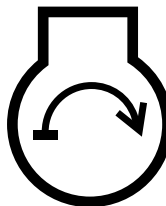

ZMU05668

DMU34520

Technische gegevens

NOTA:

“(AL)” in de specificatiegegevens hieronder betekent dat de geïnstalleerde propeller van aluminium is.

Op dezelfde manier betekent “(SUS)” dat de geïnstalleerde propeller van roestvrij staal is en “(PL)” dat de geïnstalleerde propeller van plastic is.

NOTA:

“**” betekent, selecteer de motorolie op basis van de motorolietabel. Voor meer informatie, zie pagina 14.

DMU2821J

Maat:

Totale lengte:

F30BEHD 1362 mm (53.6 in)

F30BET 717 mm (28.2 in)

F40FED 717 mm (28.2 in)

F40FEHD 1362 mm (53.6 in)

F40FET 717 mm (28.2 in)

Totale breedte:

384 mm (15.1 in)

Totale hoogte S:

1228 mm (48.3 in)

Totale hoogte L:

1350 mm (53.1 in)

Spiegel hoogte S:

414 mm (16.3 in)

Spiegel hoogte L:

536 mm (21.1 in)

Gewicht (AL) S:

94.0 kg (207 lb)

Gewicht (AL) L:

F30BEHD 102.0 kg (225 lb)

F30BET 98.0 kg (216 lb)

F40FED 95.0 kg (209 lb)

F40FEHD 102.0 kg (225 lb)

F40FET 98.0 kg (216 lb)

Prestatie:

Volle-gas bedrijfsbereik:

5000–6000 omw/min

Maximum uitgangsvermogen:

F30BEHD 22.1 kW bij 5500 omw/min
(30 PK bij 5500 omw/min)

F30BET 22.1 kW bij 5500 omw/min
(30 PK bij 5500 omw/min)

F40FED 29.4 kW bij 5500 omw/min
(40 PK bij 5500 omw/min)

F40FEHD 29.4 kW bij 5500 omw/min
(40 PK bij 5500 omw/min)

F40FET 29.4 kW bij 5500 omw/min
(40 PK bij 5500 omw/min)

Vrijlooptoerental (in neutraal):

800 ±50 omw/min

Motor:

Type:

4-takt L

Slag:

747.0 cm³

Boring × slag:

65.0 × 75.0 mm (2.56 × 2.95 in)

Ontstekingssysteem:

CDI (microprocessor)

Bougie met weerstand (NGK):

DPR6EB-9

Electrode afstand bougie:

0.8–0.9 mm (0.031–0.035 in)

Besturingssysteem:

F30BEHD Stuurhendel

F30BET Afstandsbediening

F40FED Afstandsbediening

F40FEHD Stuurhendel

F40FET Afstandsbediening

Startsysteem:

Elektrische starter

Carburateur met start systeem:

Elektronische brandstofinjectie

Klepspel (koude motor) IL:

0.15–0.25 mm (0.0059–0.0098 in)

Specificaties en vereisten

Klepspeling (koude motor) UL:
0.25–0.35 mm (0.0098–0.0138 in)
Min. koudstartstroomsterkte (CCA/EN):
430.0 A
Min. nominaal vermogen (20HR/IEC):
70.0 A/u
Maximumdynamovermogen:
17 A

Aandrijvingseenheid:

Tandwielposities:
Vooruit - Neutraal - Achteruit
Overbrengingsverhouding:
2.00(26/13)
Trim- en kantelsysteem:
F30BEHD Hydraulisch kantelmecha-
nisme
F30BET Trim- en kantelbekrachtiging
F40FED Hydraulisch kantelmecha-
nisme
F40FEHD Hydraulisch kantelmecha-
nisme
F40FET Trim- en kantelbekrachtiging
Propellermerkten:
G

Brandstof en olie:

Aanbevolen brandstof:
Normale loodvrije benzine
Min. research octaangetal:
90
Brandstoftank inhoud:
25 L (6.60 US gal, 5.50 Imp.gal)
Aanbevolen motorolie:
4-takt motorolie
Aanbevolen-motoroliegroep 1*:
SAE 10W-30/10W-40/5W-30
API SE/SF/SG/SH/SJ/SL
Aanbevolen-motoroliegroep 2*:
SAE 15W-40/20W-40/20W-50
API SH/SJ/SL
Totale motoroliehoeveelheid (oliecarterin-
houd):

1.9 L (2.01 US qt, 1.67 Imp.qt)
Smering:
Oliecarter
Aanbevolen tandwielolie:
Tandwielkastolie (SAE 90)
Tandwieloliehoeveelheid:
0.430 L (0.455 US qt, 0.378 Imp.qt)

Aanspankoppel:

Bougie:
18.0 Nm (1.84 kgf-m, 13.3 ft-lb)
Propellermoer:
35.0 Nm (3.57 kgf-m, 25.8 ft-lb)
Motorolieaftapbout:
27.0 Nm (2.75 kgf-m, 19.9 ft-lb)
Motoroliefilter:
18.0 Nm (1.84 kgf-m, 13.3 ft-lb)

Geluids- en trillingsniveau:

Operatorgeluidsdrukkniveau
(ICOMIA 39/94 en 40/94):
80.7 dB(A)
Trilling in stuurhendel (ICOMIA 38/94):
F30BEHD Trilling in stuurhendel be-
draagt minder dan 2.5 m/s^2
F40FEHD Trilling in stuurhendel be-
draagt minder dan 2.5 m/s^2

DMU33554

Installatievereisten

DMU33564

Vermogen paardenkracht boot

DWM01560



Een boot te krachtig aandrijven kan ernstige instabiliteit veroorzaken.

Controleer voor het plaatsen van de buitenboordmotor(en) of de totale paardenkrachten van uw buitenboordmotor(en) niet het maximale paardenkracht vermogen van de boot overschrijdt. Zie de capaciteitsplaat van de boot of neem contact op met de fabrikant.

DMU33571

Monteren van de motor

DWM01570



WAARSCHUWING

- Een verkeerde montage van de buitenboordmotor kan tot gevaarlijke omstandigheden leiden, zoals een gebrekkige bestuurbaarheid, verlies van controle of brand.
- Aangezien de motor zeer zwaar is, is speciale uitrusting en opleiding vereist om hem veilig te monteren.

Uw dealer of een andere persoon met ervaring in het optuigen van boten moet de motor monteren met behulp van de correcte apparatuur en de complete optuiginstructies. Voor meer informatie, zie pagina 44.

DMU38580

Yamaha Security System

Deze buitenboordmotor is uitgerust met het Yamaha Security System voor diefstalbeveiliging, dat bestaat uit een ontvanger en een afstandsbedieningszender. De motor kan niet worden gestart als het beveiligingssysteem in de vergrendelmodus staat. Hij kan alleen worden gestart in de ontgrendelmodus. Raadpleeg uw Yamaha-dealer voor het installeren van de ontvanger.

DMU33581

Afstandsbedieningsvereisten

DWM01580



WAARSCHUWING

- Als de motor in versnelling start, kan de boot plots en onverwacht bewegen, waardoor er een botsing kan worden veroorzaakt of passagiers over boord kunnen worden geworpen.
- Wanneer de motor ooit in versnelling start, werkt de neutraalstartbeveiliging niet correct en mag u de buitenboordmotor niet langer gebruiken. Neem con-

tact op met uw Yamaha-dealer.

De afstandsbedieningseenheid moet worden uitgerust met (een) neutraal-startbeveiliging(en). Dat systeem zorgt ervoor dat de motor uitsluitend in neutraal kan worden gestart.

DMU25694

Accuvereisten

DMU25721

Technische gegevens van de accu

Minimum koudstartstroomsterkte (CCA/EN): 430.0 A Minimum nominaal vermogen (20HR/IEC): 70.0 A/u
--

De motor kan niet worden gestart als de accuspanning te laag is.

DMU36290

Monteren van de accu

Maak de accuhouder stevig vast op een droge, goed verluchte en trillingsvrije plaats in de boot. **WAARSCHUWING! Plaats geen brandbare items of losse, zware of metalen voorwerpen in hetzelfde compartiment als de accu. Dat kan leiden tot brand, explosies of vonken.** [DWM01820]

DMU36300

Meerdere accu's

Om meerdere accu's aan te sluiten, bijvoorbeeld in boten met meerdere motoren of in geval van een hulpaccu, dient u uw Yamaha-dealer te raadplegen in verband met de keuze van de accu en de correcte bedrading.

DMU34194

Propellerkeuze

Naast het kiezen van een buitenboordmotor is het kiezen van de juiste propeller één van de belangrijkste aankoopbeslissingen die de eigenaar van een boot kan nemen. Het type,

Specificaties en vereisten

de grootte en het ontwerp van uw propeller hebben een directe uitwerking op acceleratie, topsnelheid, brandstofeconomie en zelfs de levensduur van de motor. Yamaha ontwerpt en vervaardigt propellers voor iedere Yamaha buitenboordmotor en iedere toepassing.

Uw buitenboordmotor werd geleverd met een Yamaha propeller die is gekozen om goed te presteren in een reeks van toepassingen, maar er kunnen toepassingen zijn waar een andere propeller meer geschikt is. Uw Yamaha-dealer kan u helpen de juiste propeller voor uw bootwensen te kiezen. Kies een propeller die de motor het midden of de bovenste helft van het bedieningsbereik laat halen bij vol gas met de maximale bootbelasting. Kiest over het algemeen een propeller met een grotere spoed voor een kleinere bedieningsbelasting en een propeller met een kleinere spoed voor een zwaardere belasting. Kies de propeller die de motor in het juiste bereik laat draaien bij de maximale belading, indien u ladingen draagt die sterk wisselen. Onthoud echter dat u mogelijk de gashendelinstelling moet verkleinen om binnen de het aangeraden motorsnelheidsbereik te blijven wanneer u lichtere lasten draagt.

Om de propeller te controleren, zie pagina 87.

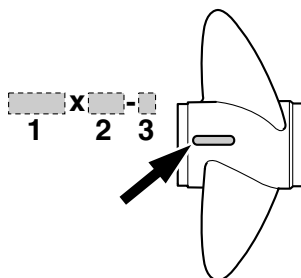

ZMU04606

1. Propellerdiameter in inches
2. Propellerspoed in inches
3. Type van propeller (propellermerk)

DMU25770

Neutraal-startbeveiliging

Yamaha-buitenboordmotoren of door Yamaha goedgekeurde afstandsbedieningseenheden zijn uitgerust met (een) neutraal-startbeveiliging(en). Dat systeem zorgt ervoor dat de motor uitsluitend kan worden gestart wanneer hij in neutraal staat. Zet de schakelhendel altijd in neutraal wanneer u de motor start.

DMU37475

Motorolievereisten

Aanbevolen motorolie:

4-taktmotorolie met een combinatie van de volgende SAE- en API-olie-classificaties

Motorolietype SAE:

10W-30 of 10W-40

Motorolieklasse API:

SE, SF, SG, SH, SJ, SL

Totale motoroliehoeveelheid (oliecarte-rinhoud):

1.9 L (2.01 US qt, 1.67 Imp.qt)

Motorolieversingshoeveelheid (bij perio-diek onderhoud):

Zonder oliefiltervervangng:

1.5 L (1.59 US qt, 1.32 Imp.qt)

Met oliefiltervervangng:

1.7 L (1.80 US qt, 1.50 Imp.qt)

Als u de aanbevolen motorolietypes nergens kunt vinden, dient u een alternatief te selecteren uit de volgende tabel, overeenkomstig de gemiddelde temperaturen in uw streek.

SAE		API						
-4	14	32	50	68	86	104	122°F	
-20	-10	0	10	20	30	40	50°C	
								SE SF SG SH SJ SL
								SH SJ SL

ZMU05190

DMU36360

Brandstofvereisten

DMU36802

Benzine

Gebruik een benzine van goede kwaliteit met het vereiste minimumoctaangetal. Als de motor geklop of gepingel begint te vertonen, gebruik dan een ander merk benzine of lood-vrije superbenzine.

Aanbevolen benzine:

Normale loodvrije benzine met een mi-nimumoctaangetal van 90 (Research Octane Number).

DCM01981

OPGELET

- **Gebruik geen loodhoudende benzine. Loodhoudende benzine kan de motor ernstig beschadigen.**
- **Zorg dat er geen water en vuil in de brandstoftank terechtkomen. Veront-reinigde brandstof kan de prestaties van de motor aantasten of motorscha-de veroorzaken. Gebruik uitsluitend verse benzine die zuivere bussen werd bewaard.**

DMU36330

Anti-fouling

Een zuivere romp verbetert de prestaties van de boot. De onderzijde van de boot moet zo-veel mogelijk vrij worden gehouden van aan-groeiing. Indien nodig kan de onderzijde van de boot worden bestreken met een voor uw streek goedgekeurde anti-fouling ter voorkom-ing van aangroeiing.

Gebruik geen anti-fouling die koper of grafiet bevat. Dergelijke verven kunnen het roesten van de motor bespoedigen.

Specificaties en vereisten

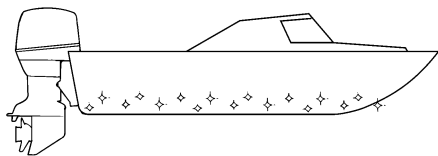

ZMU05176

DMU36341

Motorafdaningsvereisten

Dank de motor nooit op een illegale manier af. Yamaha raadt u aan uw dealer te raadplegen in verband met het afdanken van de motor.

DMU36352

Nooduitrusting

Houd de volgende items aan boord voor het geval u motorpech krijgt.

- Een gereedschapskit met verschillende schroevendraaiers, tangen, sleutels (inclusief metrieke maten) en isolatietape.
- Waterdichte zaklamp met extra batterijen.
- Een extra motorstopschakelaarkoord met clip.
- Reserveonderdelen, zoals een extra set bougies.

Raadpleeg uw Yamaha-dealer voor details.

DMU2579T

Componentendiagram

NOTA:

* Is mogelijk niet exact zoals getoond; en is mogelijk ook niet inbegrepen als standaarduitrusting op alle modellen (te bestellen bij de dealer).

F30B, F40F

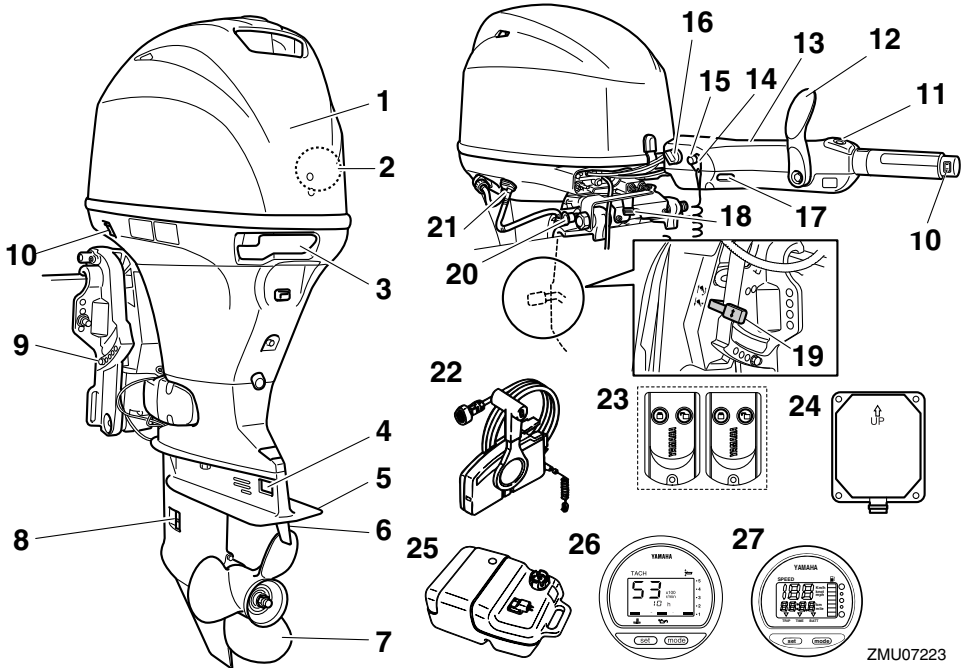

ZMU07223

1. Motorkap
2. Waterafscheider
3. Motorkapvergrendelhendel
4. Anode
5. Anti-cavitiesplaat
6. Trimtap (anode)
7. Propeller*
8. Koelwaterinlaat
9. Klembeugel
10. Trim- en kantelbekrachtigingsschakelaar*
11. Schakelaar voor het regelen van de snelheid voor stapvoets varen*
12. Buitenboordmotorserienummerlocatie*
13. Stuurhendel*
14. Clip*

15. Motorstopknop/Motoruitschakelaar*
16. Hoofdschakelaar*
17. Waarschuwinglampje*
18. Stuurfrictieafstelrichting*
19. Kantelvergrendelhendel*
20. Kantelsteunknop
21. Doorspoelplug
22. Afstandsbedieningskast (voor opzij gemonteerd type)*
23. Afstandsbedieningzender
24. Ontvanger
25. Brandstoftank
26. Digitale toerenteller*
27. Digitale snelheidsmeter*

Componenten

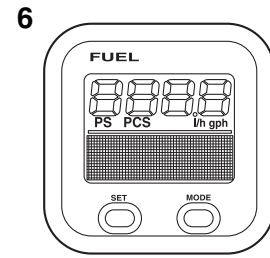
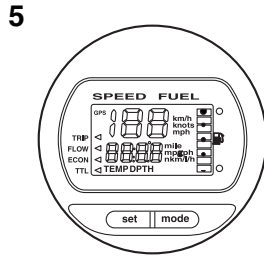
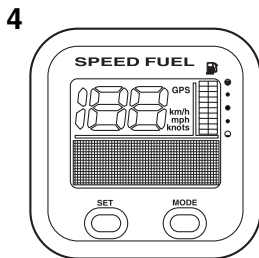
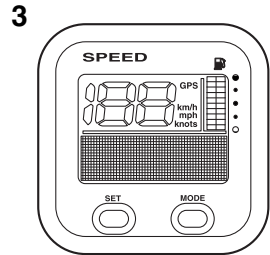
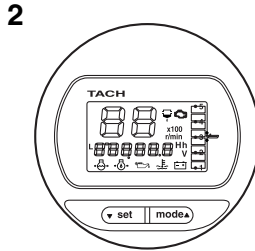
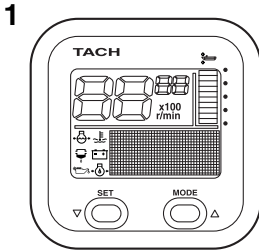

ZMU05429

1. Toerenteller (vierkant type)*
2. Toerenteller (rond type)*
3. Snelheidsmeter (vierkant type)*
4. Snelheids- & brandstofmeter (vierkant type)*
5. Snelheids- & brandstofmeter (rond type)*
6. Brandstofbeheermeter (vierkant type)*

centie- of goedkeuringsvoorschriften.

DMU25802

Brandstoftank

Als uw model werd uitgerust met een draagbare brandstoftank, heeft die de volgende functie.

DWM00020

WAARSCHUWING

De brandstoftank die bij de motor wordt bijgeleverd, is het brandstofreservoir van de motor en mag niet worden gebruikt als een container om brandstof in op te slaan. Commerciële gebruikers moeten voldoen aan de van toepassing zijnde li-

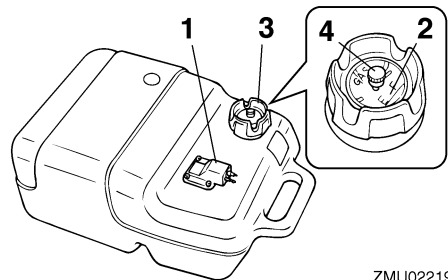

ZMU02219

1. Brandstofleiding koppelstuk
2. Brandstofmeter
3. Brandstoftankkap
4. Ontluchtingsschroef

DMU25830

Brandstofleidingkoppelstuk

Dat koppelstuk wordt gebruikt om de brand-

stofleiding te verbinden.

DMU25841

Brandstofmeter

Deze meter bevindt zich op de tankdop of op de basis van het brandstofleidingkoppelstuk. Hij toont de benaderende hoeveelheid resterende brandstof in de tank.

DMU25850

Benzinetankdop

Deze dop sluit de brandstoftank af. Wanneer hij wordt verwijderd, kan de tank met brandstof worden gevuld. Om de dop te verwijderen moet hij tegen de wijzers van de klok in worden gedraaid.

DMU25860

Ontluchtingsschroef

Deze schroef bevindt zich op de brandstoftankdop. Om ze los te draaien moet ze tegen de wijzers van de klok in worden gedraaid.

DMU38590

Afstandsbedieningzender

De vergrendel- en ontgrendelmodi van het Yamaha Security System worden in- en uitgeschakeld met de afstandsbedieningzender. Wanneer de motor draait, kan de ontvanger het signaal van de afstandsbediening niet ontvangen.

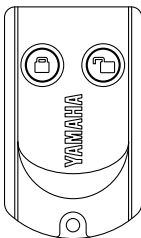

ZMU06455

Berg de afstandsbedieningzender zorgvuldig op, zodat u hem niet verliest.

DCM02100

OPGELET

- De afstandsbedieningzender is niet he-

lemaal waterdicht. Dompel de zender niet onder en gebruik hem niet onder water. Als de zender in water heeft gelegen, droog hem dan af met een zachte, droge doek en controleer vervolgens of hij correct werkt. Als de zender niet correct werkt, dient u contact op te nemen met een Yamaha-dealer.

- Houd de afstandsbedieningzender uit de buurt van hoge temperaturen en stel hem niet bloot aan rechtstreeks zonlicht.
- Laat de afstandsbedieningzender niet vallen, onderwerp hem niet aan hevige schokken en plaats er geen zware voorwerpen op.
- Gebruik een zachte, droge doek om de afstandsbedieningzender te reinigen. Gebruik geen detergent, alcohol of een ander chemisch product.
- Probeer de afstandsbedieningzender nooit zelf uit elkaar te nemen. Anders zal de zender mogelijk niet meer correct werken. Als de batterij van de zender moet worden vervangen, dient u contact op te nemen met een Yamaha-dealer.
- Als u de afstandsbedieningzender bent kwijtgeraakt, neem dan contact op met uw Yamaha-dealer. Zorg ervoor dat u altijd minstens over twee zenders beschikt. Als u beide zenders bent kwijtgeraakt, neem dan contact op met uw Yamaha-dealer.

NOTA:

- Aangezien de ontvanger zo werd geprogrammeerd dat hij alleen de interne code van deze zender herkent, kan het beveiligingssysteem uitsluitend worden gewijzigd met deze zender. Als de afstandsbedieningzender niet correct

Componenten

werkt, dient u contact op te nemen met een Yamaha-dealer.

- Het is raadzaam de batterij na 1 jaar te vervangen en vervolgens om de twee jaar.
- Dank de batterijen van de zender af overeenkomstig de plaatselijke voorschriften in verband met gevaarlijk afval.
- Het Yamaha Security System maakt het mogelijk maximaal 5 zenders voor afstandsbediening te registreren. Raadpleeg uw Yamaha-dealer voor details.

DMU38600

Ontvanger

De ontvanger regelt de ECM (Electronic Control Module) om te voorkomen dat de motor kan starten. Raadpleeg uw Yamaha-dealer voor het installeren van de ontvanger.

DMU38610

Yamaha Security System vergrendelen ontgrendelmodus

De Yamaha Security System-instellingen worden geselecteerd door een korte druk op de vergrendel- of ontgrendeltoets van de afstandsbedieningzender.

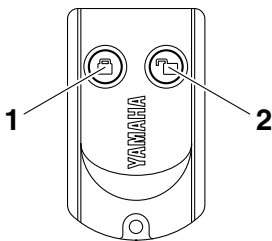

ZMU06456

1. Vergrendeltoets
2. Ontgrendeltoets

VERGRENDELD

Wanneer de vergrendeltoets op de afstandsbedieningzender eventjes wordt ingedrukt, weerklinkt er één pieptoon. Dat geeft aan dat de vergrendelmodus is ingeschakeld en dat

de motor niet kan worden gestart. De vergrendelmodus kan alleen worden geselecteerd wanneer de hoofdschakelaar in de stand "OFF" (uit) staat. De motor wordt aanzegswengeld maar kan niet worden gestart omdat het Yamaha Security System in de vergrendelmodus staat.

ONTGRENDELD

Wanneer de ontgrendeltoets op de afstandsbedieningzender eventjes wordt ingedrukt, weerklinken er twee pieptonen. Dat geeft aan dat de ontgrendelmodus is ingeschakeld en dat de motor kan worden gestart.

Yamaha Security System-modus	Aantal pieptonen	Hoofdschakelaar	Motor kan worden gestart
Vergrendeld	1 pieptoon	"OFF"	NEE
Ontgrendelen	2 pieptonen	"OFF"/ "ON"	JA

DMU26181

Afstandsbedieningskast

De afstandsbedieningshendel bedient zowel de schakelhendel als de gashendel. De elektrische schakelaars bevinden zich op de afstandsbedieningskast.

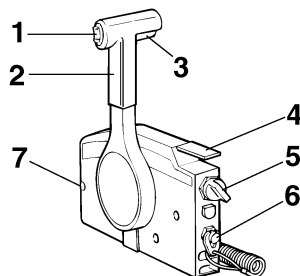

ZMU01723

1. Trim- en kantelbekrachtigingsschakelaar
2. Afstandsbedieningshendel
3. Neutraalvergrendelingstrekker
4. Neutraal-gashendel

5. Hoofdschakelaar
6. Motoruitschakelaar
7. Gashendelfrictieafstelling

DMU26190

Afstandsbedieningshendel

Door de hendel naar voor te duwen vanuit de neutrale stand wordt de vooruitversnelling ingeschakeld. Door de hendel naar achter te trekken vanuit de neutrale stand wordt de achteruitversnelling ingeschakeld. De motor blijft in vrijloop staan tot de hendel ongeveer 35° wordt verplaatst; (er is een palletje te voelen). Door de hendel verder te duwen wordt de gasklep geopend en de motor begint te accelereren.

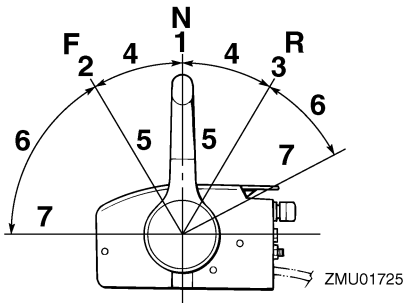

1. Neutraal "N"
2. Vooruit "F"
3. Achteruit "R"
4. Schakelen
5. Volledig gesloten
6. Gashendel
7. Volledig open

DMU26201

Neutraal vergrendeltrekker

Om uit de neutrale stand te gaan moet u eerst de neutraal vergrendeltrekker omhoog trekken.

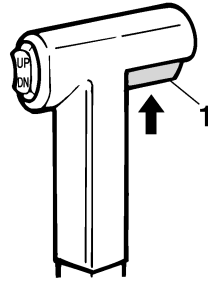

ZMU01727

1. Neutraalvergrendelingstrekker

DMU26212

Neutraal gashendel

Om de gasklep te openen zonder in achteruit of vooruit te schakelen, moet u de afstandsbedieningshendel in neutraal zetten en de neutraal gashendel omhoog zetten.

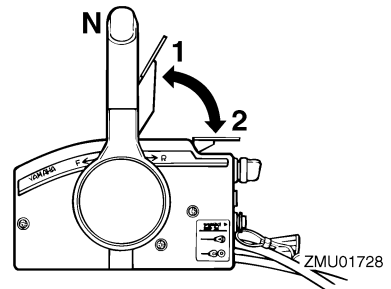

1. Volledig open
2. Volledig gesloten

NOTA:

De neutraal gashendel werkt alleen als de afstandsbedieningshendel in neutraal staat. De afstandsbedieningshendel werkt alleen als de neutraal gashendel in de gesloten stand is gezet.

DMU25912

Stuurhendel

Om van richting te veranderen beweegt u de stuurhendel naar links of naar rechts.

Componenten

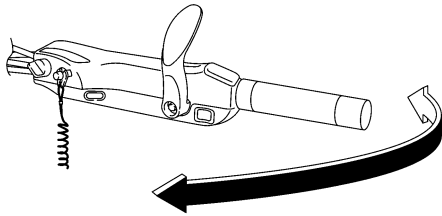

ZMU05203

DMU25923

Schakelhendel

Beweeg de schakelhendel naar voren om de vooruitversnelling in te schakelen of naar achteren om de achteruitversnelling in te schakelen.

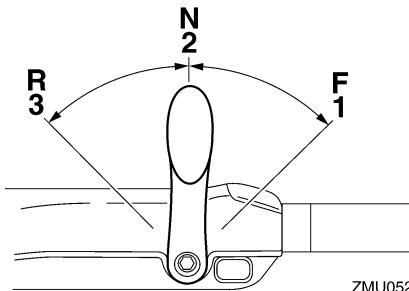

ZMU05204

1. Vooruit "F"
2. Neutraal "N"
3. Achteruit "R"

DMU25941

Gashendel

De gashendel bevindt zich op de stuurhendel. Als u de hendel tegen de klok in draait, verhoogt de snelheid en als u hem met de klok mee draait verlaagt de snelheid.

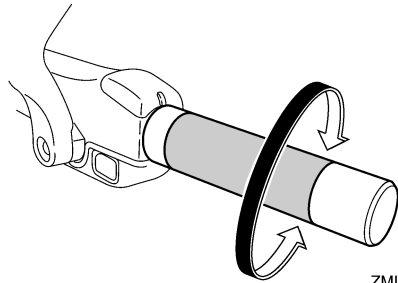

ZMU05205

DMU25961

Brandstofverbruiksindicator

De brandstofverbruiscurve op de brandstofverbruiksindicator toont de hoeveelheid brandstof die in de verschillende gashendelstanden wordt verbruikt. Kies de stand die de beste prestaties en het laagste verbruik biedt voor de gewenste werking.

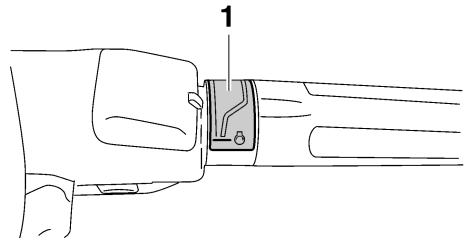

ZMU05206

1. Brandstofverbruikindicator

DMU25976

Gashendelfrictieafstelling

Een frictiesysteem zorgt voor een regelbare bewegingsweerstand van de gasgreep of de afstandsbedieningshendel, en kan worden ingesteld volgens de voorkeur van de schipper.

Om de weerstand te verhogen, draait u de afstelschroef naar rechts. Om de weerstand te verlagen, draait u de afstelschroef naar links. **WAARSCHUWING! Draai de wrij-**

vingsafstelschroef niet te vast. Als er te veel weerstand is, kan het moeilijk zijn om de gashendel of de greep te bewegen, wat een ongeluk kan veroorzaken. [DWM00032]

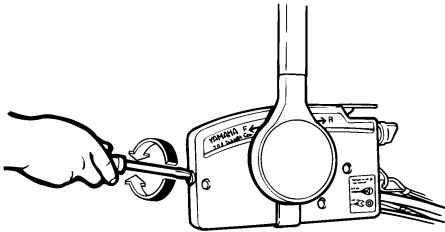

ZMU01714

kleding, of aan uw arm of been. Maak de koord niet vast aan kleden die kunnen worden losgetrokken. Zorg ervoor dat de koord nergens achter verstrikt raakt, waardoor ze haar functie verliest. Zorg ervoor dat u tijdens een normaal gebruik niet per ongeluk aan de koord trekt. Als de motoraandrijving wegvalt, wordt de boot veel minder goed bestuurbaar. Zonder motoraandrijving zal de boot ook snel vertragen. Daardoor kunnen personen en voorwerpen in de boot naar voren geslingerd worden. [DWM00122]

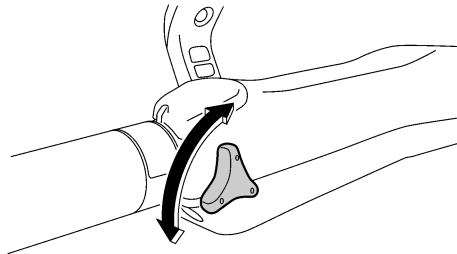

ZMU05207

Als u een constante snelheid wenst, moet u de afstelschroef aandraaien om de gewenste gashendelinstelling te behouden.

DMU25994

Noodstopkoord en clip

De clip moet bevestigd zijn aan de motorstopschakelaar om de motor te laten draaien. Bevestig de koord op een veilige plaats aan uw kleding, of aan uw arm of been. Als de bestuurder over boord valt of het roer verlaat, trekt de koord de clip uit waardoor de ontsteking van de motor wordt uitgeschakeld. Op die manier wordt voorkomen dat de boot onbestuurd verder vaart.

WAARSCHUWING! Bevestig de motorstopschakelaarkoord tijdens het gebruik van de motor op een veilige plaats aan uw

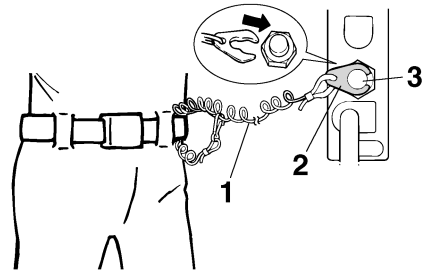

ZMU01716

1. Koord
2. Clip
3. Motoruitschakelaar

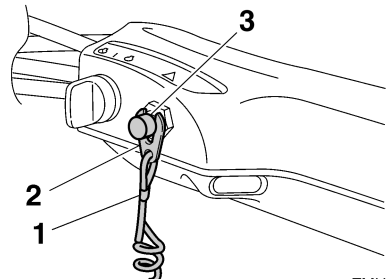

ZMU05208

1. Koord
2. Clip
3. Motoruitschakelaar

Componenten

DMU26002

Zet de motor af

De motorstopknop stopt de motor wanneer op de knoop gedrukt wordt.

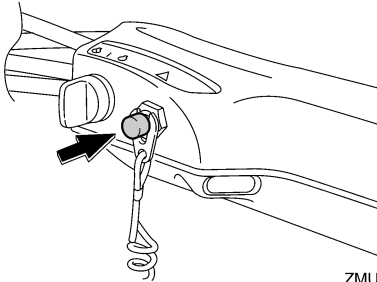

ZMU05209

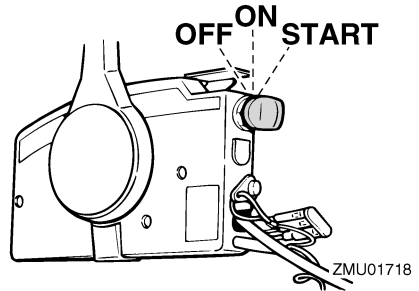

ZMU01718

DMU26091

Hoofdschakelaar

De hoofdschakelaar bedient het ontstekings-systeem; de werking ervan wordt hieronder beschreven.

- “OFF” (uit)

Met de hoofdschakelaar in de stand “OFF” (uit) zijn de elektrische schakelingen inactief en kan de sleutel worden uitgenomen.

- “ON” (aan)

Met de hoofdschakelaar in de stand “ON” (aan) zijn de elektrische schakelingen actief en kan de sleutel niet worden uitgenomen.

- “START” (start)

Met de hoofdschakelaar in de stand “START” (start) begint de startmotor te draaien om de motor te starten. Wanneer de sleutel wordt losgelaten, keert hij automatisch terug naar de stand “ON” (aan).

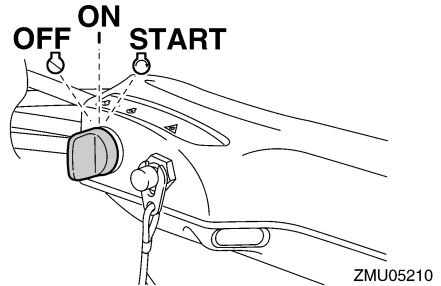

ZMU05210

DMU31432

Stuurfrictieregelhendel

Een frictie-inrichting geeft een instelbare weerstand aan het stuurmechanisme en kan worden afgesteld naargelang van de voorkeur van de bestuurder. Onderaan op de stuurhendelbracket bevindt er zich een instelhendel.

Om de weerstand te verhogen, draait u de hendel naar bakboord “A”.

Om de weerstand te verhogen, draait u de hendel naar stuurboord “B”.

DWM00040

WAARSCHUWING

Draai de wrijvingsafstelschroef niet te vast. Als er te veel weerstand is, kan het moeilijk zijn om te sturen, wat een onge-luk kan veroorzaken.

DMU26143

Trim- en kantelbekrachtigingsschakelaar op afstandsbediening of stuurhendel

Het trim- en kantelbekrachtigingssysteem stelt de buitenboordmotorhoek bij in verhouding tot de spiegel. Door de schakelaar "UP" (omhoog) in te drukken, wordt de buitenboordmotor omhoog getrimd en vervolgens omhoog gekanteld. Als u de schakelaar "DN" (omlaag) indrukt, wordt de buitenboordmotor omlaag gekanteld en vervolgens omlaag getrimd. Wanneer u de schakelaar loslaat, stopt de buitenboordmotor in de stand die hij op dat ogenblik inneemt.

Voor instructies over het gebruik van de trim- en kantelbekrachtigingsschakelaar, zie pagina's 61 en 64.

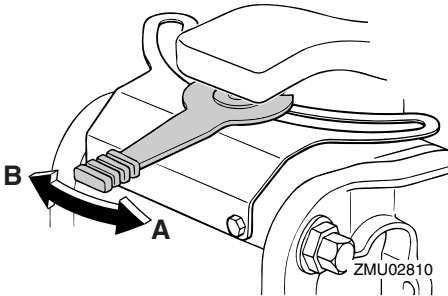

Als de weerstand niet toeneemt, zelfs niet wanneer de hendel naar bakboord "A" wordt gedraaid, dient u na te gaan of de moer werd aangedraaid met het gespecificeerde aandraaimoment.

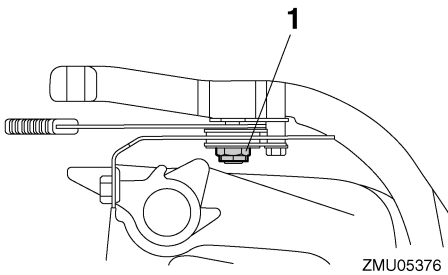

1. Moer

Moeraandraaimoment:
4.0 Nm (0.4 kgf-m, 3.0 ft-lb)

NOTA:

- De stuurbeweging is geblokkeerd wanneer de instelhendel in de stand "A" werd gezet.
- Controleer of de stuurhendel soepel beweegt wanneer de hendel naar stuurboord "B" wordt gedraaid.
- Breng geen smeermiddelen zoals vet aan op de wrijvingszones van de stuurfrictieregelhendel.

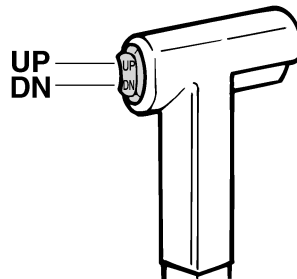

ZMU01720

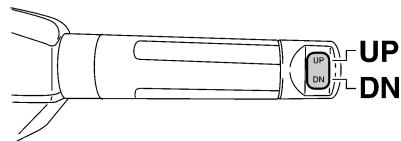

ZMU05211

Componenten

DMU26154

Trim- en kantelbekrachtigingsschakelaar aan onderkant motorkap

De trim- en kantelbekrachtigingsschakelaar zit aan de zijkant van de onderkant van de motorkap. Het indrukken van de schakelaar "UP" (omhoog) trimt de buitenboordmotor omhoog en kantelt deze vervolgens omhoog. Het indrukken van de schakelaar "DN" (omlaag) kantelt de buitenboordmotor omlaag en trimt deze omlaag. Wanneer de schakelaar wordt losgelaten, stopt de buitenboordmotor in zijn huidige positie.

Voor instructies over het gebruik van de trim- en kantelbekrachtigingsschakelaar, zie pagina 64.

DWM01031

WAARSCHUWING

Gebruik de aan de onderkant bevestigde trim- en kantelbekrachtigingsschakelaar alleen wanneer de boot volledig tot stilstand is met de motor uit. Een poging tot het gebruik van deze schakelaar terwijl de boot in beweging is, kan de kans op overboord vallen verhogen en kan de bestuurder afleiden of de kans op een botsing met een andere boot of ander obstakel verhogen.

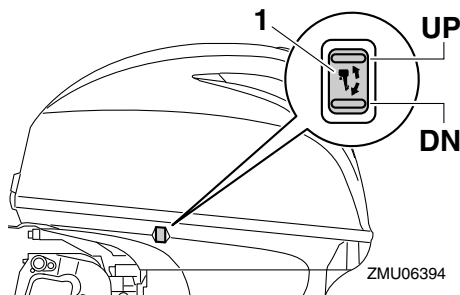

1. Trim- en kantelbekrachtigingsschakelaar

DMU30901

Schakelaars voor het regelen van de snelheid voor stapvoets varen

De snelheid voor stapvoets varen kan worden verhoogd of verlaagd terwijl uw boot stapvoets vaart. Druk op de schakelaar "UP" om de snelheid voor stapvoets varen te verhogen en druk op de schakelaar "DN" om de snelheid voor stapvoets varen te verlagen.

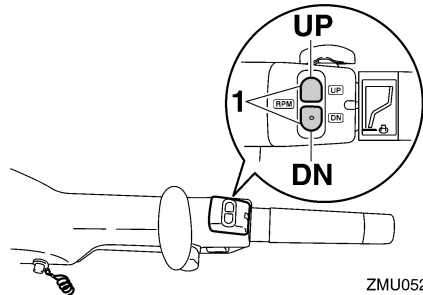

1. Schakelaar voor het regelen van de snelheid voor stapvoets varen

NOTA:

- De snelheid voor stapvoets varen wordt ongeveer met 50 omw/min verhoogd of verlaagd telkens wanneer een schakelaar wordt ingedrukt.
- Als de snelheid voor stapvoets varen werd gewijzigd, keert de motor terug naar de normale snelheid voor stapvoets varen nadat de motor werd uitgeschakeld en opnieuw gestart, of wanneer het motortoerental wordt opgevoerd tot boven de 3000 omw/min.
- Voor instructies over het gebruik van de schakelaars voor het regelen van de snelheid voor stapvoets varen, zie pagina 59.

DMU26244

Trimtap met anode

DWM00840

WAARSCHUWING

Een verkeerd afgestelde trimtap kan er

voor zorgen dat het moeilijk is om te sturen. Laat de motor altijd proefdraaien nadat een trimtap geïnstalleerd of vervangen is om er zeker van te zijn dat de besturing correct verloopt. Zorg ervoor dat u de bout vastdraait nadat de trimtap bijgeregd is.

De trimtap moet zo worden ingesteld dat er evenveel kracht moet worden uitgeoefend om de stuurinrichting naar rechts te draaien als om ze naar links te draaien.

Als de boot de neiging heeft naar links (bakboord) te draaien, dient u het achtereind van de trimtap naar bakboord te draaien ("A" in de afbeelding). Als de boot de neiging heeft naar rechts (stuurboord) te draaien, dient u het achtereind van de trimtap naar stuurboord te draaien ("B" in de afbeelding).

DCM00840

OPGELET

De trimtap doet ook dienst als anode om de motor te beschermen tegen elektrochemische corrosie. De trimtap mag niet worden geschilderd, want dan kan ze niet meer als anode werken.

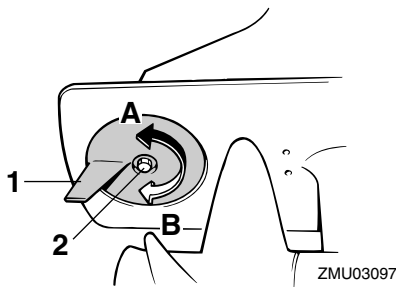

1. Trimtap
2. Bout

Boutaandraaimoment:
18.0 Nm (1.8 kgf-m, 13 ft-lb)

DMU26312

Kantelvergrendelingsmechanisme

Het kantelvergrendelingsmechanisme wordt gebruikt om te voorkomen dat de buitenboordmotor uit het water wordt getild bij het achteruit varen.

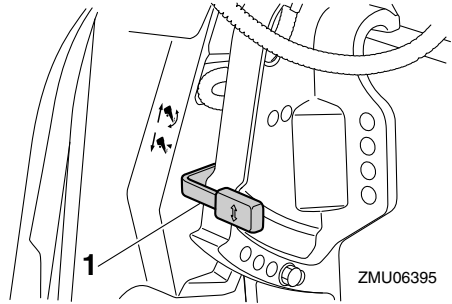

1. Kantelvergrendelhendel

Om te vergrendelen dient u de kantelvergrendelingshendel in de "lock"-stand te zetten. Om te ontgrendelen dient u de kantelvergrendelingshendel in de "release"-stand te duwen.

DMU26321

Kantelsteunknop

Om de buitenboordmotor in de naar boven gekantelde stand te houden, dient u op de kantelsteunknop onder de zwenkbeugel te drukken.

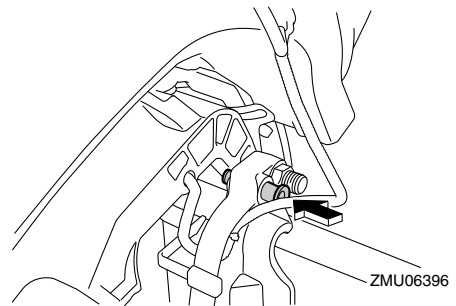

Componenten

DCM00660

OPGELET

Gebruik de kantelsteunhendel of de kantelsteunknop niet om de boot de slepen. De buitenboordmotor zou daardoor kunnen lostrillen van de kantelsteun en vallen. Als de boot niet kan worden gesleept met de motor in de normale stand, gebruik dan een bijkomend steunstuk om de motor in de gekantelde stand vast te zetten.

DMU26373

Motorkapvergrendelhendel(s) (draaitype)

Om de motorkap te verwijderen dient u aan de vergrendelhendel(s) te draaien en de kap op te heffen. Bij het herinstalleren van de motorkap dient u ervoor te zorgen dat ze correct in de rubberdichting past. Vergrendel de motorkap dan opnieuw door de motorkapvergrendelhendel(s) weer in de vergrendelstand te zetten.

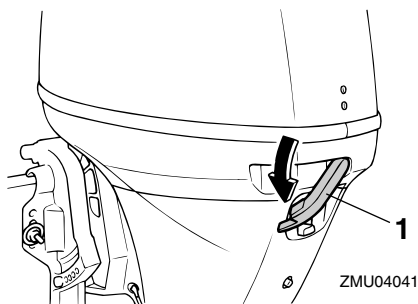

1. Motorkapvergrendelhendel(s)

DMU26462

Doorspoelplug

Dit systeem wordt gebruikt om de koelwaterdoorgangen van de motor te reinigen met behulp van een tuinslang en leidingwater.

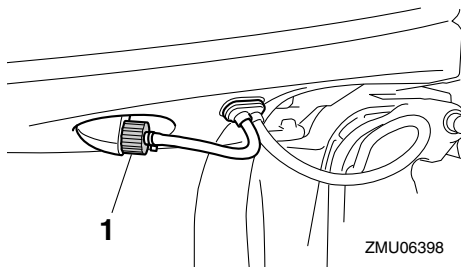

1. Doorspoelplug

NOTA:

Voor details over het gebruik, zie pagina 76.

DMU35562

Brandstoffilter/waterafscheider

Deze motor heeft een gecombineerde brandstoffilter/waterafscheider en bijbehorend waarschuwingssysteem. Als het van de brandstof afgescheiden water een bepaald volume overschrijdt, wordt het waarschuwingssysteem van de 6Y8 multifunctionele toerenteller geactiveerd.

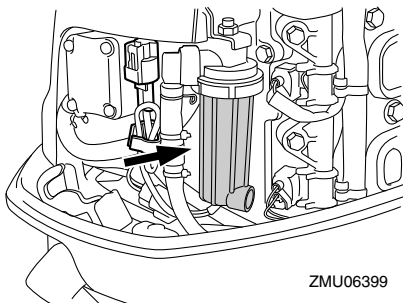

Activering van het waarschuwingssysteem

- Het waterafscheiderwaarschuwinglampje van de 6Y8 multifunctionele toerenteller zal knipperen.
- De zoemer weerklinkt met tussenpozen, doch uitsluitend wanneer de versnellingshendel in neutraal staat.
- Wanneer het waarschuwingssysteem

werd geactiveerd, dient u de motor onmiddellijk uit te schakelen en een Yamaha-dealer te raadplegen.

DMU26303

Waarschuwingslampje

Als de motor een toestand vertoont die een waarschuwing veroorzaakt, gaat het controlelampje aan. Meer informatie over het interpreteren van het waarschuwingslampje vindt u op pagina 42.

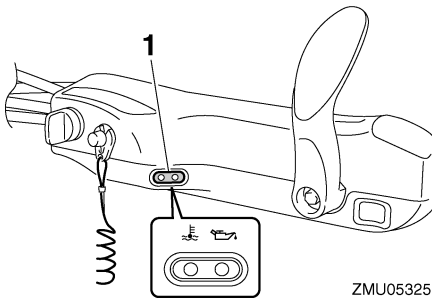

ZMU05325

1. Waarschuwingslampje

Instrumenten en verklikkerlampjes

DMU36014

Lampjes

DMU36024

Oliedrukwaarschuwinglampje

Als de oliedruk te laag is, gaat dit waarschuwinglampje aan. Voor meer informatie, zie pagina 42.

DCM00022

OPGELET

- Laat de motor niet draaien wanneer het waarschuwinglampje voor lage oliedruk brandt en het motoroliepeil te laag is. Dat leidt tot ernstige motorschade.
- Het waarschuwinglampje voor lage oliedruk geeft niet het motoroliepeil aan. Gebruik de oliepeilstok om de resterende hoeveelheid olie te controleren. Voor meer informatie, zie pagina 48.

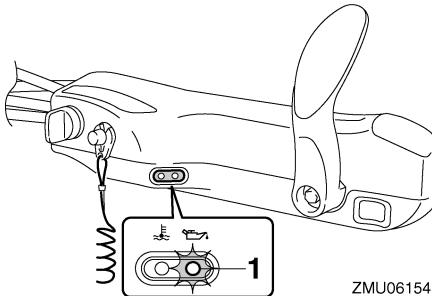

ZMU06154

1. Oliedrukwaarschuwinglampje

DMU36033

Oververhittingwaarschuwinglampje

Als de temperatuur van de motor te hoog is, gaat dit verklikkerlampje aan. Voor meer informatie over het aflezen van het verklikkerlampje, zie pagina 42.

DCM00052

OPGELET

Laat de motor niet draaien wanneer het oververhittingwaarschuwinglampje

brandt. Dat leidt tot ernstige motorschade.

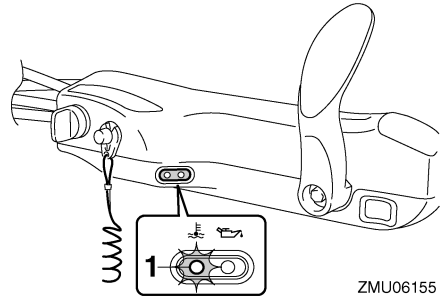

ZMU06155

1. Oververhittingwaarschuwinglampje

DMU26493

Digitale toerenteller

De toerenteller toont het motortoerental en heeft de volgende functies.

Alle segmenten van het display lichten kort op na het inschakelen van de hoofdschakelaar en keren daarna terug naar de normale toestand.

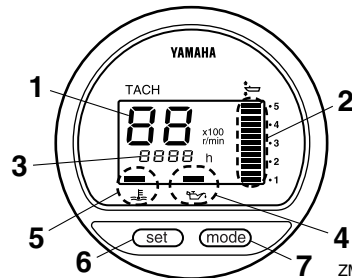

ZMU03601

1. Toerenteller
2. Trimmeter
3. Urenmeter
4. Oliedrukwaarschuwinglampje
5. Oververhittingwaarschuwinglampje
6. Afstelknop
7. Modusknop

Instrumenten en verklikkerlampjes

NOTA:

De waterafscheider- en motorstoringwaarschuingslampjes werken alleen wanneer de motor is uitgerust met de toepasselijke functies.

DMU36050

Toerenteller

De toerenteller toont het motortoerental in honderden omwentelingen per minuut (omw/min). Bijvoorbeeld, wanneer op het toerentellerdisplay “22” wordt weergegeven, bedraagt het motortoerental 2200 omw/min.

DMU26621

Trimmer

Deze meter toont de trimhoek van uw buitenboordmotor.

- Leer de trimhoeken die voor uw boot het best werken in de verschillende omstandigheden uit het hoofd. Stel de trimhoek naar wens in met behulp van de trim- en kantelbekrachtigingsschakelaar.
- Als de trimhoek van uw motor het trimbedrijfsbereik overschrijdt, zal het bovenste segment van het trimmeterdisplay knippen.

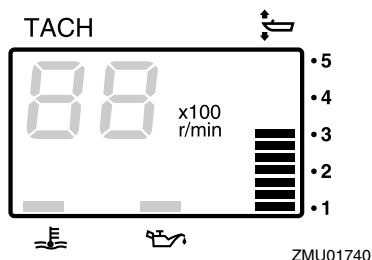

DMU26651

Urenmeter

Deze meter toont het aantal bedrijfsuren van de motor. Hij kan worden ingesteld om het totale aantal bedrijfsuren weer te geven of het aantal bedrijfsuren voor de huidige trip. Het display kan ook in en uit worden gescha-

keld.

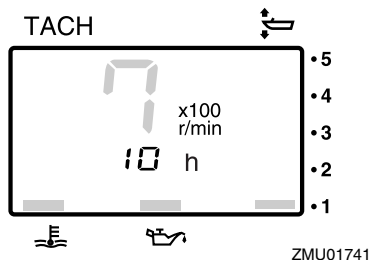

Om het displayformaat te wijzigen, drukt u op de knop “mode” (modus). Het display kan het totale aantal bedrijfsuren of het aantal tripuren weergeven, of het kan worden uitgeschakeld.

Om de tripuren terug op nul te zetten, drukt u gedurende 1 seconde gelijktijdig op de knoppen “set” (instellen) en “mode” (modus). Daardoor wordt de tripteller terug op 0 (nul) gezet.

Het totale aantal bedrijfsuren van de motor kan niet terug op nul worden gezet.

DMU26524

Oliedrukwaarschuingslampje

Als de oliedruk te laag wordt, begint het waarschuingslampje te knipperen. Voor meer informatie, zie pagina 42.

DCM00022

OPGELET

- Laat de motor niet draaien wanneer het waarschuingslampje voor lage oliedruk brandt en het motoroliepeil te laag is. Dat leidt tot ernstige motorschade.
- Het waarschuingslampje voor lage oliedruk geeft niet het motoroliepeil aan. Gebruik de oliepeilstok om de resterende hoeveelheid olie te controleren. Voor meer informatie, zie pagina 48.

Instrumenten en verklikkerlampjes

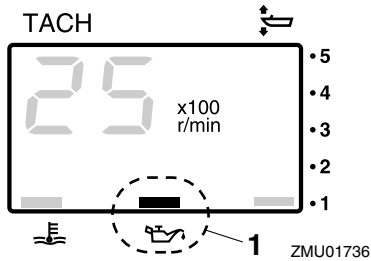

1. Oliedrukwaarschuwinglampje

DMU26583

Oververhittingwaarschuwinglampje

Als de motortemperatuur te hoog wordt, begint het waarschuwinglampje te knipperen. Meer informatie over het aflezen van het verklikkerlampje vindt u op pagina 42.

DCM00052

OPGELET

Laat de motor niet draaien wanneer het oververhittingwaarschuwinglampje brandt. Dat leidt tot ernstige motorschade.

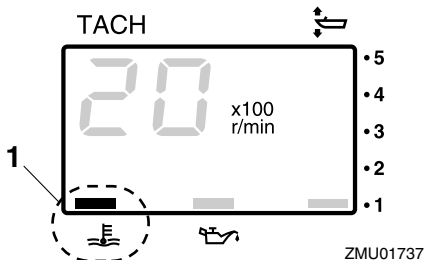

1. Oververhittingwaarschuwinglampje

DMU26602

Digitale snelheidsmeter

Deze meter toont de bootvaarsnelheid en andere informatie.

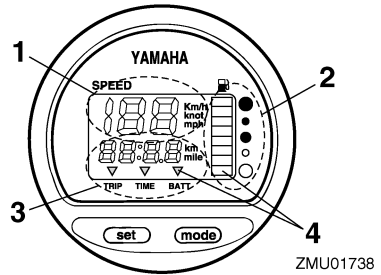

1. Snelheidsmeter
2. Brandstofmeter
3. Tripmeter/klok/voltmeter
4. Waarschuwinglampje(s)

Alle segmenten van het display lichten kort op na het inschakelen van de hoofdschakelaar en keren daarna terug naar de normale toestand.

DMU36061

Snelheidsmeter

De snelheidsmeter geeft de snelheid weer in km/u, mph of knopen, naar gelang van de voorkeur van de schipper. Selecteer de gewenste eenheid met behulp van de keuzeschakelaar op de achterkant van de meter. Zie de illustratie voor instellingen.

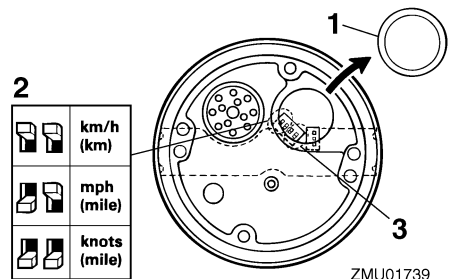

1. Kap
2. Keuzeschakelaar (voor snelheidseenheid)
3. Keuzeschakelaar (voor brandstofverzender)

Instrumenten en verklikkerlampjes

DMU26713

Brandstofmeter

Het brandstofniveau wordt door middel van acht segmenten aangeduid. Wanneer alle segmenten zichtbaar zijn, is de brandstoftank vol.

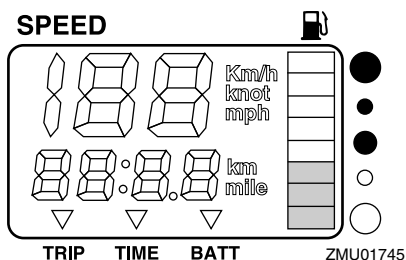

De uitlezing van het brandstofniveau kan door de positie van de sensor in de brandstoftank en de stand van de boot in het water onnauwkeurig zijn. Bediening met boeg-omhoog trim of continu ronddraaien kan verkeerde uitlezingen geven.

Pas niet de keuzeschakelaar voor de brandstofsensor aan. Onjuiste instelling van de meterkeuzeschakelaar geeft foute uitlezingen. Raadpleeg uw Yamaha-dealer voor informatie over het juist instellen van de keuzeschakelaar. **OPGELET: Zonder benzine vallen kan de motor beschadigen.**

[DCM01770]

DMU36071

Tripmeter / klok / voltmeter

Het display toont hetzij de tripmeter, hetzij de klok, hetzij de voltmeter.

Om het display te wijzigen, drukt u herhaaldelijk op de knop "mode" (modus) tot de indicator op de voorkant van de meter "TRIP" (tripmeter), "TIME" (klok) of "BATT" (voltmeter) aanwijst.

DMU26691

Tripmeter

Deze meter geeft de afstand weer die de

boot heeft afgelegd sinds de meter voor het laatst terug op nul werd gezet.

De tripafstand wordt in kilometer of mijl getoond afhankelijk van de voor de snelheidsmeter gekozen meeteenheid.

Om de tripmeter weer op nul te zetten, moet u de knoppen "set" (instellen) en "mode" (modus) tegelijk indrukken.

De tripafstand wordt in het geheugen bewaard door accustroom. De opgeslagen gegevens gaan verloren wanneer de accu wordt losgekoppeld.

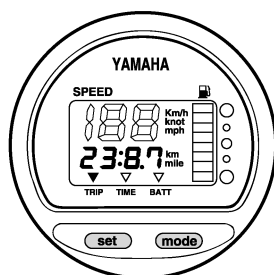

ZMU01743

DMU26701

Klok

Instellen van de klok:

1. Ga na of de meter in de modus "TIME" (tijd) staat.
2. Druk op de knop "set" (instellen): het urendisplay begint te knipperen.
3. Druk op de knop "mode" (modus) tot het gewenste uur wordt weergegeven.
4. Druk nogmaals op de knop "set" (instellen): het minutendisplay begint te knipperen.
5. Druk op de knop "mode" (modus) tot de gewenste minuut wordt weergegeven.
6. Druk nogmaals op de knop "set" (instellen) om de klok te starten.

Instrumenten en verklikkerlampjes

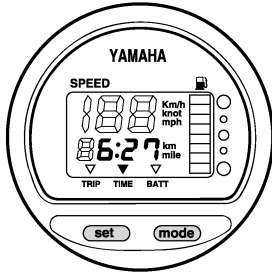

ZMU01744

De klok werkt op accustroom. Wanneer u de accu loskoppelt, valt de klok stil. Stel de klok opnieuw in na het loskoppelen van de accu.

DMU36080

Voltmeter

De voltmeter toont de acculading in volt (V).

DMU26721

Brandstofpeilwaarschuingslampje

Wanneer het brandstofpeil zakt tot één segment begint het brandstofpeilwaarschuingssegment te knipperen.

Laat de motor niet met de gashendel helemaal open draaien als er een waarschuwing geactiveerd is. Vaar met een lage snelheid terug naar de haven. **OPGELET: Zonder benzine vallen kan de motor beschadigen.** [DCM01770]

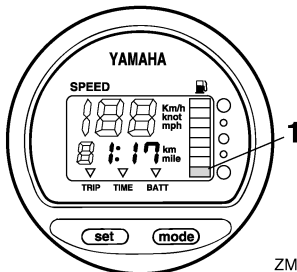

ZMU01746

1. Brandstofpeilwaarschuingslampje

DMU26732

Waarschuingslampje voor lage accuspanning

Als de accuspanning daalt, zal het display automatisch worden ingeschakeld en beginnen te knipperen.

Vaar onmiddellijk terug naar de haven als er een waarschuwing geactiveerd wordt. Raadpleeg uw Yamaha-dealer voor het opladen van de accu.

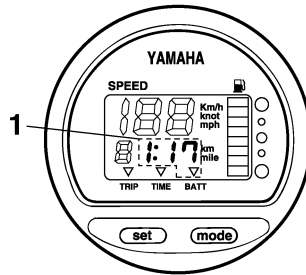

ZMU01747

1. Waarschuingslampje accu

DMU31653

6Y8 Multifunctionele meters

Multifunctionele meters hebben 6 verschillende meters: toerenteller (vierkant of rond), snelheidsmeter (vierkant), snelheids- & brandstofmeter (vierkant of rond) en brandstofbeheermeter (vierkant). Het indicatiesysteem van de ronde uitvoering verschilt lichtjes van dat van de vierkante uitvoering. Ga zorgvuldig na met welk model en type uw boot is uitgerust. Deze handleiding beschrijft hoofdzakelijk de waarschuingslampjes. Kijk in de bijbehorende handleiding voor meer informatie over het instellen van de meters of het wijzigen van indicatiesystemen.

Instrumenten en verklikkerlampjes

DMU36184

6Y8 Multifunctionele toerentellers

De toerenteller toont het aantal motoromwentelingen per minuut. Hij heeft de volgende functies: trimmeter, instellen van de snelheid voor stapvoets varen, weergave van koelwater/motortemperatuur, accuspanning, totaal aantal uren/tripuren, oliedruk, waterafscheiderwaarschuwing, motorstoringwaarschuwing, en indicatie van periodiek onderhoud. Wanneer de koelwaterdruksensor geïnstalleerd is, kan de eenheid ook de koelwaterdruk weergeven. Maar zelfs wanneer de koelwatersensor niet geïnstalleerd is, kan de koelwaterdruk worden weergegeven door een optionele sensor op de eenheid aan te sluiten. Raadpleeg uw Yamaha-dealer voor de optionele sensor. De toerenteller is verkrijgbaar in ronde en vierkante uitvoeringen. Controleer welk type van toerenteller u bezit.

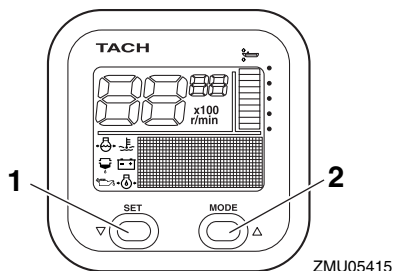

1. Afstelknop
2. Modusknop

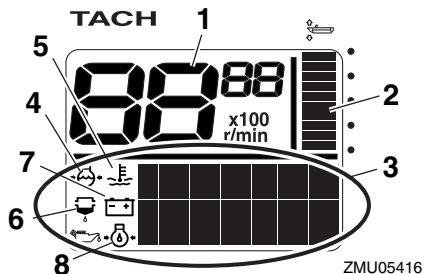

1. Toerenteller
2. Trimmeter
3. Multifunctioneel display
4. Koelwaterdruk
5. Koelwater/motortemperatuur
6. Waterdetectiewaarschuwinglampje
7. Batterijspanning
8. Oliedruk (4-taktmodellen)

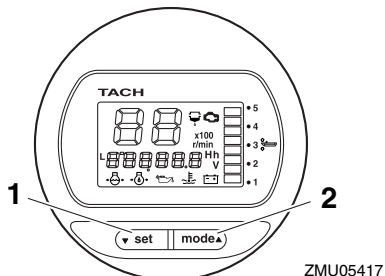

1. Afstelknop
2. Modusknop

Instrumenten en verklikkerlampjes

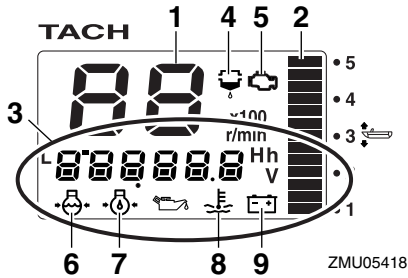

1. Toerenteller
2. Trimmeter
3. Multifunctioneel display
4. Waterdetectiewaarschuwinglampje
5. Motorstoringwaarschuwing/onderhoudslampje
6. Koelwaterdruk
7. Oliedruk (4-taktmodellen)
8. Koelwater/motortemperatuur
9. Batterijspanning

DMU36190

Startcontroles

Zet de afstandsbedieningshendel / schakelhendel in neutraal en zet de hoofdschakelaar op "ON" (aan). Nadat alle displays werden geactiveerd en het totale aantal uren werd weergegeven, keert de meter terug naar normaal bedrijf. Als de zoemer weerklinkt en de waarschuwingslamp van het waterafscheidingsfilter knippert, dient u onmiddellijk contact op te nemen met uw Yamaha-dealer.

NOTA:

Om de zoemer uit te schakelen, drukt u op de knop "set" (instellen) of "mode" (modus).

DMU38620

Yamaha Security System-informatie

Zet de hoofdschakelaar in de stand "ON" (aan), de actieve Yamaha Security System-modus (vergrendeld / ontgrendeld) wordt op het display weergegeven.

Ontgrendelmodus

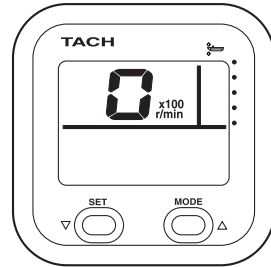

ZMU06457

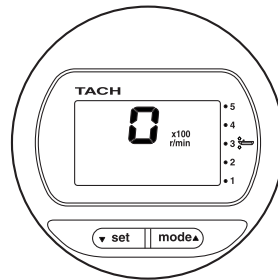

ZMU06458

Vergrendelmodus

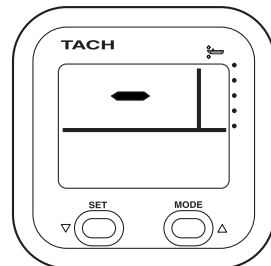

ZMU06459

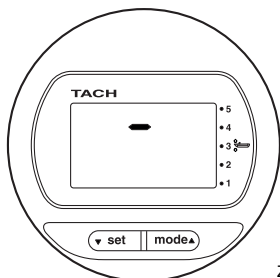

ZMU06460

TACH

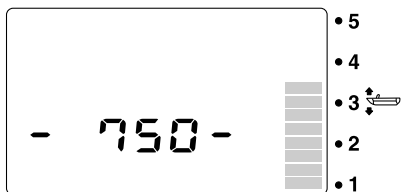

ZMU06309

DMU37690

Regelen van de snelheid voor stapvoets varen

De snelheid voor stapvoets varen kan willekeurig worden verhoogd of verlaagd in stappen van 50 omw/min. In de modus voor het instellen van de snelheid voor stapvoets varen, schakelt het display over naar het normale display wanneer het motortoerental wordt opgevoerd (max. 3000 omw/min) met behulp van de gashendel. Wanneer de gasklep wordt gesloten, keert het display terug naar de modus voor het instellen van de snelheid voor stapvoets varen. Kijk in de handleiding voor meer gedetailleerde informatie.

NOTA:

- De snelheid bij stapvoets varen wordt beïnvloed door stromingen of andere bedrijfsomstandigheden en kan verschillen van het werkelijke motortoerental.
- Het standaard vrijlooptoerental wordt automatisch teruggezet wanneer het display omschakelt naar het normale display. Het standaard vrijlooptoerental wordt eveneens teruggezet wanneer de motor wordt uitgeschakeld of wanneer het motortoerental hoger is dan 3000 omw/min.
- Bij het opwarmen van een koude motor, kan de snelheid voor stapvoets varen niet worden verlaagd tot onder het gespecificeerde vrijlooptoerental.

DMU36210

Oliedrukwaarschuwing

Wanneer de motoroliedruk te laag wordt, begint het oliedrukwaarschuwinglampje te knipperen en zakt het motortoerental automatisch tot ongeveer 3000 omw/min.

TACH



ZMU05931

Instrumenten en verklikkerlampjes

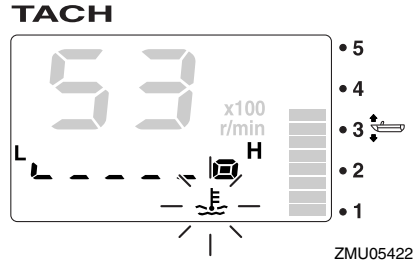
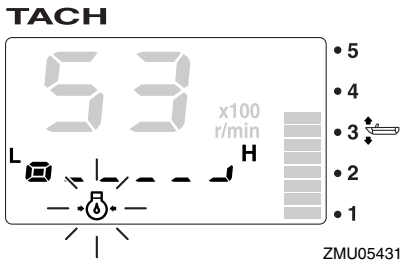
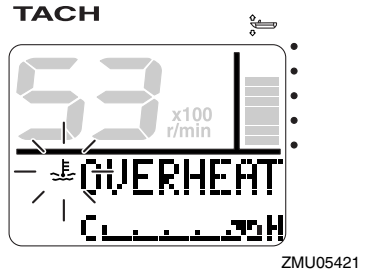
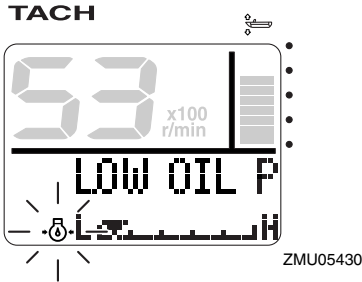

Schakel de motor onmiddellijk uit wanneer de zoemer weerklinkt en het oliedrukwaarschuwinglampje knippert. Controleer de hoeveelheid motorolie en vul indien nodig olie bij. Indien de waarschuwing wordt geactiveerd terwijl de hoeveelheid olie normaal is, dient u contact op te nemen met uw Yamaha-dealer.

DCM01601

OPGELET

Laat de motor niet draaien wanneer de oliedrukwaarschuwing geactiveerd werd. Dat leidt tot ernstige motorschade.

DMU36140

Oververhittingswaarschuwing

Wanneer de motortemperatuur te hoog oploopt tijdens het varen, begint het oververhittingswaarschuwinglampje te knipperen. Het toerental van de motor zal automatisch zakken tot ongeveer 3000 omw/min.

Stop de motor onmiddellijk wanneer de zoemer weerklinkt en het oververhittingwaarschuwinglampje brandt. Controleer of de koelwaterinlaat niet verstopt is.

DCM01592

OPGELET

- Laat de motor niet draaien terwijl het oververhittingwaarschuwinglampje knippert. Dat leidt tot ernstige motorschade.
- Laat de motor niet draaien wanneer er een waarschuwing geactiveerd is. Raadpleeg uw Yamaha-dealer als u het probleem niet kunt lokaliseren en oplossen.

DMU36150

Waterafscheiderwaarschuwing

Dit lampje begint te knipperen wanneer er water in de waterafscheider (brandstoffilter) is terechtgekomen tijdens het varen. Als dat gebeurt, dient u de motor onmiddellijk uit te

Instrumenten en verklikkerlampjes

schakelen en te kijken op pagina 97 van deze handleiding om het water uit de brandstoffilter te verwijderen. Keer gauw terug naar de haven en raadpleeg uw Yamaha-dealer onmiddellijk.

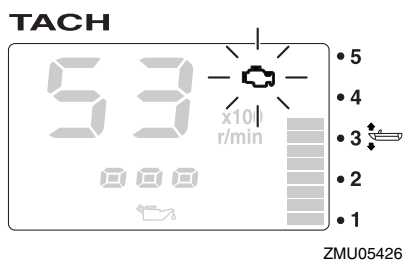
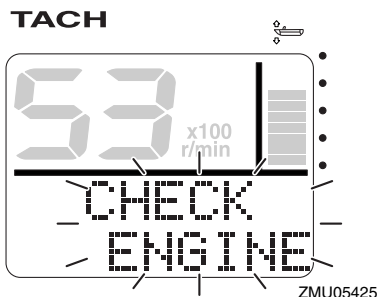
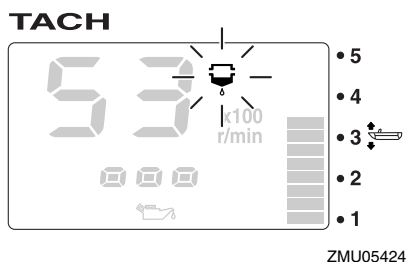
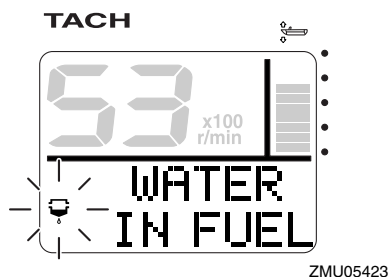

DCM00910

OPGELET

Benzine die vermengd is met water kan de motor beschadigen.

DMU36160

Motorstoringwaarschuwing

Dit lampje begint te knipperen wanneer de motor een storing vertoont. Keer gauw terug naar de haven en raadpleeg uw Yamaha-dealer onmiddellijk.

DCM00920

OPGELET

In een dergelijk geval werkt de motor niet zoals het hoort. Raadpleeg onmiddellijk een Yamaha-dealer.

DMU36170

Waarschuwing voor lage accuspanning

Wanneer de accuspanning daalt, beginnen het waarschuwingslampje voor een te lage accuspanning en de accuspanningswaarde te knipperen. Vaar onmiddellijk terug naar de haven als er een waarschuwing geactiveerd wordt. Raadpleeg uw Yamaha-dealer voor het opladen van de accu.

Instrumenten en verklikkerlampjes

TACH

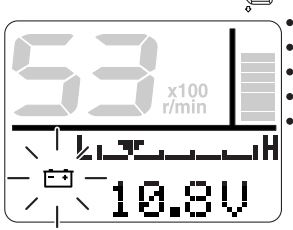

ZMU05427

TACH

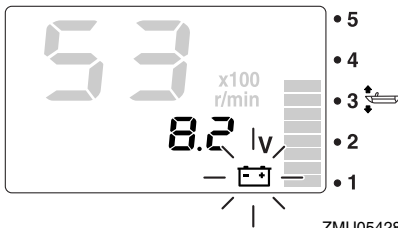

ZMU05428

DMU36232

6Y8 Multifunctionele snelheid & brandstofmeters

De snelheid & brandstofmetereenheid toont de bootsnelheid en vervult de functies van brandstofmeter, display totaal brandstofverbruik, display brandstofefficiency, display brandstofdebiet en display systeemvoltage. De gekozen display wordt geselecteerd met behulp van "set" (instellen) en "mode" (modus) toetsen zoals beschreven in dit hoofdstuk. Wanneer de snelheidssensor is aangesloten, kan de eenheid ook de trip display weergeven. Echter, ook wanneer een snelheidsmeter niet geïnstalleerd is, kan de trip display worden weergegeven door een optionele snelheidsmeter op de eenheid aan te sluiten. Daarnaast zijn ook display van de oppervlaktewatertemperatuur, waterdiepte en klok beschikbaar, wanneer optionele sensoren worden aangesloten op de unit. Neem

voor optionele sensoren contact op met uw Yamaha-dealer.

De snelheid & brandstofmeter is beschikbaar in ronde of vierkante types. Controleer uw snelheid & brandstofmetertype voor bedieningsinformatie.

Nadat de hoofdschakelaar is omgezet, lichten alle displays op als test. Na een paar seconden zal de meter omschakelen naar normaal bedrijf.

Voor meer informatie, zie de bedieningshandleiding welke origineel is meegeleverd met de meter.

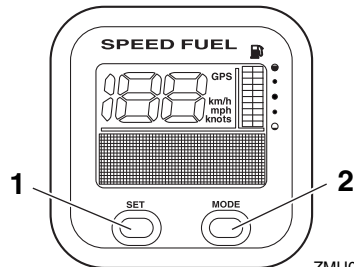

ZMU05432

1. Afstelknop
2. Modusknop

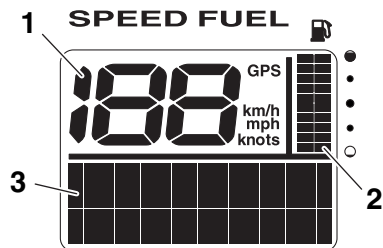

ZMU05433

1. Snelheidsmeter
2. Brandstofmeter
3. Multifunctioneel display

Instrumenten en verklikkerlampjes

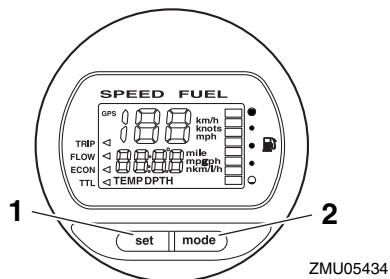

1. Afstelknop
2. Modusknop

ZMU05434

heidsmeter niet geïnstalleerd is, kan de trip display worden weergegeven door een optionele snelheidsmeter op de eenheid aan te sluiten. Daarnaast zijn ook display van de oppervlaktewatertemperatuur, waterdiepte en klok beschikbaar, wanneer optionele sensoren worden aangesloten op de unit. Neem voor optionele sensoren contact op met uw Yamaha-dealer.

Nadat de hoofdschakelaar is omgezet, lichten alle displays op als test. Na een paar seconden zal de meter omschakelen naar normaal bedrijf.

Voor meer informatie, zie de bedieningshandleiding welke origineel is meegeleverd met de meter.

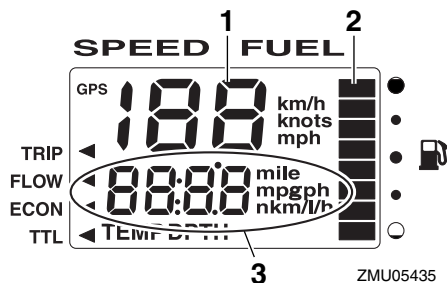

1. Snelheidsmeter
2. Brandstofmeter
3. Multifunctioneel display

ZMU05435

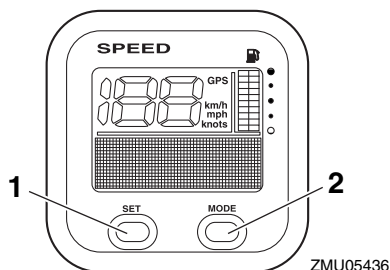

1. Afstelknop
2. Modusknop

ZMU05436

DMU36241

6Y8 Multifunctionele snelheidsmeters

De snelheidsmeter toont de snelheid van de boot en vervult de functies van brandstofmeter en display systeemvoltage. De gekozen display wordt geselecteerd met behulp van "set" (instellen) en "mode" (modus) toetsen zoals beschreven in dit hoofdstuk. Daarnaast kan de snelheidsmeter de gewenste eenheid weergeven zoals km/u, mph of knopen. Wanneer de snelheidssensor is aangesloten, kan de eenheid ook de trip display weergeven. Echter, ook wanneer een snel-

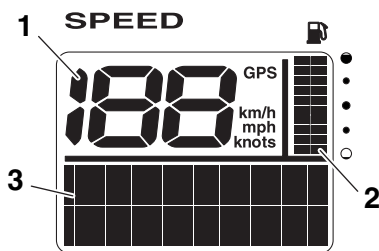

1. Snelheidsmeter
2. Brandstofmeter

ZMU05437

Instrumenten en verklikkerlampjes

3. Multifunctioneel display

DMU36250

6Y8 Multifunctionele brandstofbeheermeters

Deze brandstofbeheermeter geeft de volgende informatie weer: brandstofdebiet, totaal verbruik, brandstofbesparing en resterende hoeveelheid brandstof. Het gewenste display wordt geselecteerd met behulp van de knoppen "set" (instellen) en "mode" (modus), zoals beschreven in dit hoofdstuk. Meer informatie vindt u in de bij de meter geleverde handleiding.

Wanneer de hoofdschakelaar voor het eerst wordt bediend, worden al de displays geactiveerd bij wijze van test. Na enkele seconden keert de meter terug naar de normale toestand.

Meer informatie vindt u in de bij de meter geleverde handleiding.

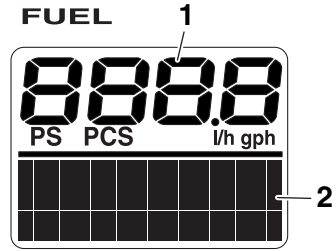

ZMU05439

1. Brandstofstroommeter
2. Multifunctioneel display

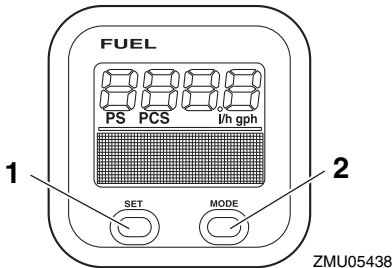

ZMU05438

1. Afstelknop
2. Modusknop

DMU26803

Waarschuwingssysteem

DCM00091

OPGELET

Laat de motor niet draaien wanneer er een waarschuwing geactiveerd is. Raadpleeg uw Yamaha-dealer als u het probleem niet kunt lokaliseren en oplossen.

DMU26838

Oververhittingswaarschuwing

Deze motor heeft een oververhittingwaarschuwingssysteem. Als de motortemperatuur te erg stijgt, wordt het waarschuwingssysteem geactiveerd.

- Het toerental van de motor zal automatisch zakken tot ongeveer 3000 omw/min.
- Het oververhittingwaarschuwinglampje zal branden of knipperen (indien voorzien).

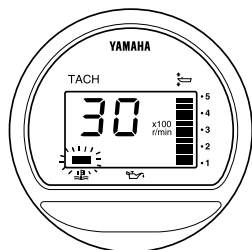

ZMU04227

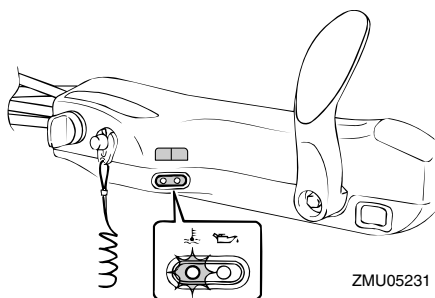

ZMU05231

- De zoemer weerklinkt.

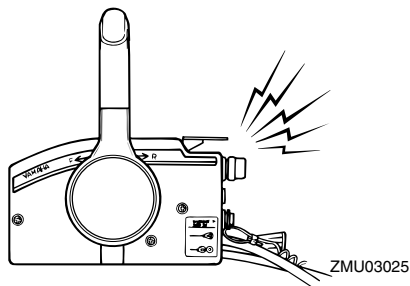

ZMU03025

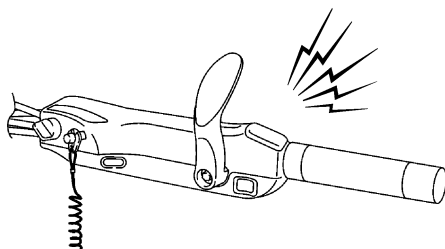

ZMU05326

Als het waarschuwingssysteem in werking is getreden, schakelt u de motor uit en controleert u de koelwaterinlaten:

- Controleer de trimhoek om na te gaan of de koelwaterinlaat onder water zit.
- Controleer of de koelwaterinlaat niet verstopt is.

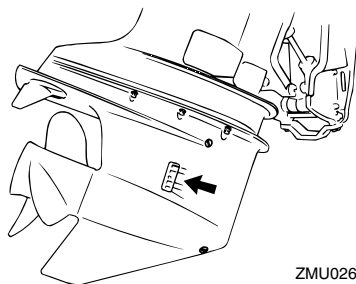

ZMU02630

DMU26865

Oliedrukwaarschuwing

Als de oliedruk te erg daalt, wordt het waarschuwingssysteem geactiveerd.

Motorcontrolesysteem

- Het toerental van de motor zal automatisch zakken tot ongeveer 3000 omw/min. Het oliedrukwaarschuwinglampje zal continu branden of knipperen.

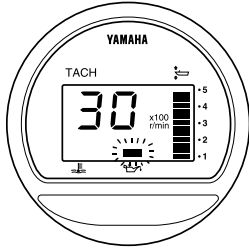

ZMU04254

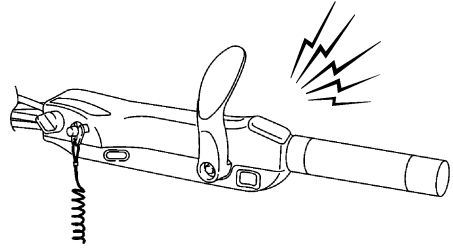

ZMU05326

Als het waarschuwingssysteem werd geactiveerd, dient u de motor uit te schakelen zodra dat op een veilige wijze kan. Controleer het oliepeil en vul indien nodig olie bij. Als het oliepeil correct is, dient u uw Yamaha-dealer te raadplegen.

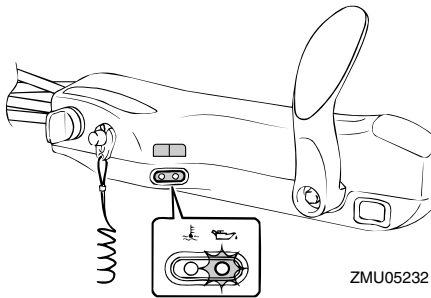

ZMU05232

- De zoemer weerklinkt.

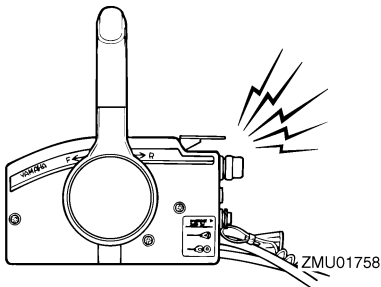

ZMU01758

DMU26902

Installatie

De informatie in dit hoofdstuk wordt slechts bij wijze van referentie verstrekt. Het is niet mogelijk complete instructies te verschaffen over iedere mogelijke boot/motor-combinatie. Een correcte montage hangt gedeeltelijk af van de ervaring en de specifieke boot/motor-combinatie.

DWM01590

WAARSCHUWING

- Een boot te krachtig aandrijven kan ernstige instabiliteit veroorzaken. Installeer nooit een buitenboordmotor op uw boot met meer paardenkracht dan het maximale nominale paardenkrachtvermogen op de capaciteitsplaat van de boot. Als de boot geen capaciteitsplaat heeft, neem dan contact op met de fabrikant van de boot.
- Een verkeerde montage van de buitenboordmotor kan tot gevaarlijke omstandigheden leiden, zoals een gebrekkige bestuurbaarheid, verlies van controle of brand. Modellen voor permanente montage moeten worden gemonteerd door uw dealer of door een andere persoon met voldoende ervaring in het op-tuigen van boten.

DMU33470

De buitenboordmotor monteren

De buitenboordmotor moet zo worden gemonteerd dat de boot correct uitgebalanceerd is. Anders is de boot mogelijk moeilijk bestuurbaar. Bij eenmotorige boten moet de buitenboordmotor op de hartlijn (kiellijn) van de boot worden gemonteerd.

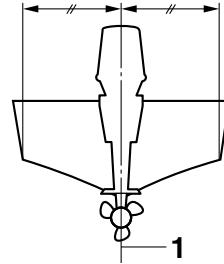

ZMU01760

1. Middellijn (kiellijn)

DMU26933

Montagehoogte (bootbodem)

De montagehoogte van uw buitenboordmotor heeft een invloed op zijn efficiëntie en betrouwbaarheid. Als hij te hoog wordt gemonteerd, kan er propellerventilatie ontstaan, waardoor de stuwkracht wordt verminderd ten gevolge van te veel propellerglijding. Bovendien kunnen de waterinlaten voor het koelsysteem daardoor mogelijk te weinig water opzuigen, waardoor de motor oververhit kan raken. Als de motor te laag wordt gemonteerd, zal de waterweerstand toenemen, waardoor de motorefficiëntie en -prestaties afnemen.

In de meeste gevallen moet de buitenboordmotor zo worden gemonteerd dat de anti-cavitatieplaat in één lijn ligt met de onderkant van de boot. De optimale montagehoogte van de buitenboordmotor hangt af van de boot/motor-combinatie en de gewenste toepassing. Testvaarten met verschillende montagehoogte kunnen u helpen bij het bepalen van de optimale montagehoogte. Raadpleeg uw Yamaha-dealer of bootfabrikant voor meer informatie over het bepalen van de juiste montagehoogte.

Installatie

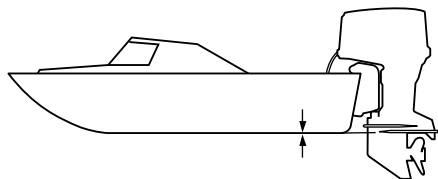

ZMU01762

DCM01634

OPGELET

- Zorg dat het leegloopgat hoog genoeg is om te voorkomen dat er water de motor binnendringt, zelfs als de boot vastligt met de maximale lading.
 - Onjuiste motorhoogte of belemmeringen in de gelijkmatige doorstroming van het water (zoals het ontwerp of de toestand van de boot, of accessoires zoals zwemtrappen of dieptesensoren) kunnen tijdens het varen met de boot waterlevel in de lucht veroorzaken. Als de buitenboordmotor continu wordt bediend met in de lucht aanwezige waterlevel, kan er via de luchtinlaatopening in de motorkap genoeg water de motor binnendringen om ernstige schade aan de motor te veroorzaken. Neem de oorzaak van in de lucht aanwezige waterlevel weg.
-

DMU36381

Eerste gebruik

DMU36391

De motor met motorolie vullen

De motor wordt door de fabriek geleverd zonder motorolie. Als uw dealer geen olie in de motor heeft gedaan, moet u dat doen alvorens de motor te starten. **OPGELET: Ga na of de motor gevuld is met olie alvorens hem de eerste keer te gebruiken, om ernstige motorschade te voorkomen.** [DCM01781]

De motor wordt geleverd met de volgende klever, die moet worden verwijderd nadat de motor voor het eerst met olie werd gevuld. Voor meer informatie over het controleren van het motoroliepeil, zie pagina 48.



ZMU01710

DMU30174

Inlopen van de motor

Uw nieuwe motor vereist een inlooperperiode om de contactoppervlakken tussen bewegende onderdelen gelijkmatig te laten inlopen. Wanneer u de motor goed laat inlopen zal hij beter werken en langer meegaan. **OPGELET: Als men de inlooperprocedure niet volgt, kan dat resulteren in een kortere levensduur van de motor of zelfs in ernstige motorschade.** [DCM00801]

DMU27085

Procedure voor 4-taktmodellen

Uw nieuwe motor vereist een inlooperperiode van 10 uur om de contactoppervlakken tussen bewegende onderdelen gelijkmatig te la-

ten inlopen.

NOTA:

Laat de motor als volgt in het water draaien, onder belasting (in versnelling met geïnstalleerde propeller). Om de motor te laten inlopen dient u gedurende 10 uur te lang draaien in vrijlooptoerental, ruw water en drukbevezen zones te vermijden.

1. Voor het eerste bedrijfsuur:
Laat de motor draaien met verschillende toerentallen tot maximaal 2000 omw/min of met het gas ongeveer half geopend.
2. Voor het tweede bedrijfsuur:
Verhoog het motortoerental zo veel als nodig is om de boot over het water te laten scheren (maar vermijd volgas), en neem vervolgens een beetje gas terug terwijl de boot een scheersnelheid behoudt.
3. Resterende 8 uren:
Laat de motor draaien met om het even welk toerental. Laat de motor echter nooit langer dan 5 minuten met volgas draaien.
4. Na de eerste 10 uren:
Gebruik de motor normaal.

DMU36400

Leer uw boot kennen

Verschiedende boten gedragen zich verschillend. Ga in het begin voorzichtig te werk om te leren hoe uw boot reageert onder verschillende omstandigheden en met verschillende trimhoeken (zie pagina 61).

DMU36413

Controleert voordat de motor wordt gestart

DWM01921

WAARSCHUWING

Wanneer een onderdeel in “Controleert voordat de motor wordt gestart” niet cor-

Werking

rect werkt, laat u dit nakijken en herstellen alvorens de buitenboordmotor te bedienen. Anders zou er een ongeluk kunnen gebeuren.

DCM00120

OPGELET

Start de motor niet als uit het water is. Oververhitting en ernstige motorschade zouden daarvan het gevolg kunnen zijn.

DMU36421

Brandstofpeil

Controleer of u voldoende brandstof hebt voor uw trip. Een goede vuistregel is 1/3 van uw brandstof te gebruiken om uw bestemming te bereiken, 1/3 om terug te keren en 1/3 te houden als reserve voor noodgevallen. Met de boot horizontaal op een aanhangwagen of in het water draait u de sleutel in de stand "ON"(aan) en controleert u het brandstofpeil. Voor brandstofvulinstructies, zie pagina 51.

DMU36571

Verwijderen van de motorkap

Voor de volgende controles dient u de motorkap van de onderbak te verwijderen. Om de motorkap te verwijderen, ontgondelt u motorcapvergrendelhendel en tilt u de motorkap van onderbak af.

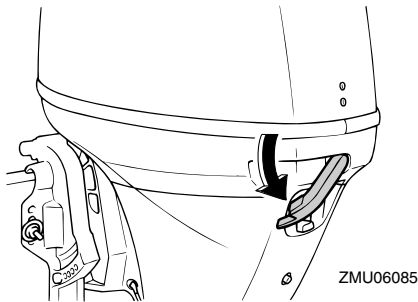

DMU36442

Brandstofsysteem

DWM00060

WAARSCHUWING

Benzine en benzinedampen zijn erg ontvlambaar en ontplofbaar. Blijf ermee uit de buurt van vonken, sigaretten, vlammen en andere bronnen van ontbranding.

DWM00910

WAARSCHUWING

Lekkende brandstof kan brand of een ontploffing veroorzaken.

- Controleer regelmatig op lekken.
- Als er brandstof lekt moet het brandstofsysteem worden hersteld door een bevoegd mecanicien. Als de buitenboordmotor slecht hersteld is, kan het zijn dat het niet veilig is om hem te gebruiken.

DMU36451

Controleer op brandstoflekken

- Zoek naar brandstoflekken of benzinedampen in de boot.
- Ga na of het brandstofsysteem geen lekken vertoont.
- Controleer de brandstoftank en brandstofleidingen op barsten, zwellingen of andere beschadigingen.

DMU36471

Controleer de brandstoffilter

Ga na of de brandstoffilter zuiver is en geen water bevat. Als er voldoende water in de brandstof wordt aangetroffen om de vlotterring omhoog te bewegen, of als er een aanzienlijke hoeveelheid vuil in wordt aangetroffen, moet de brandstoftank worden gecontroleerd en gereinigd door een Yamaha-dealer.

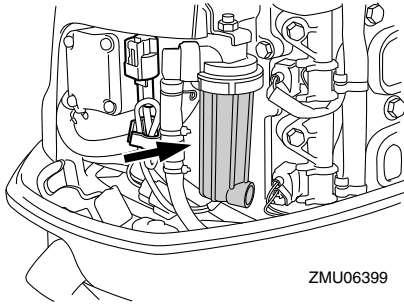

DMU36902

Bedieningselementen

Modellen met stuurhendel:

- Beweeg de stuurhendel helemaal naar links en rechts om na te gaan of hij soepel werkt.
- Draai de gashendel van de volledig gesloten in de volledig open stand. Vergewis u ervan dat hij soepel draait en dat hij helemaal terugkeert in de volledig gesloten stand.

- Let op losse of beschadigde verbindingen van de gas- en schakelkabels.

Modellen met afstandsbediening:

- Draai het stuur helemaal naar rechts en helemaal naar links. Ga na of het soepel en onbelemmerd draait over het volledige bewegingsbereik zonder haperingen of te veel speling.
- Bedien de gashendels verschillende keren om u ervan te vergewissen dat hun bewegingen geen haperingen vertonen. Ze moeten soepel werken over het volledige bewegingsbereik, en iedere hendel moet volledig terugkeren naar zijn uitgangspositie.
- Let op losse of beschadigde verbindingen van de gas- en schakelkabels.

DMU36483

Noodstopkoord

Inspecteer de noodstopkoord en de clip op

schade, zoals insnijdingen, rafelingen of slijtage.

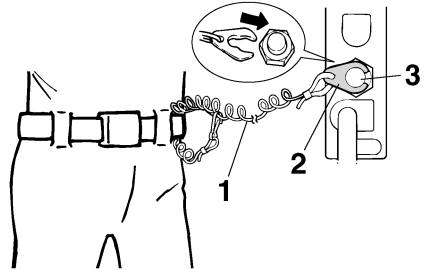

1. Koord
2. Clip
3. Motoruitschakelaar

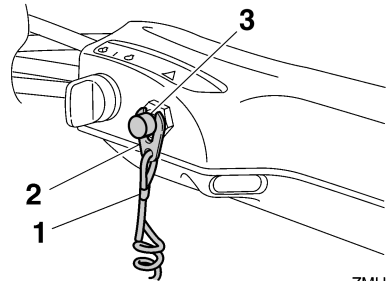

1. Koord
2. Clip
3. Motoruitschakelaar

DMU37052

Motorolie

1. Zet de buitenboordmotor recht op (niet gekanteld). **OPGELET: Wanneer de motor niet waterpas staat, is het op de peilstok aangegeven oliepeil mogelijk niet accuraat.** [DCM01790]
2. Verwijder de oliepeilstok en veeg hem schoon.
3. Schroef de peilstok in de motor en verwijder hem vervolgens opnieuw. Zorg ervoor dat u de peilstok volledig in de

Werking

peilstokgeleiding steekt, anders zal de oliepeilmeting niet correct zijn.

- Controleer het oliepeil met de peilstok om na te gaan of het peil tot ergens tussen de bovenste peilmarkering en de onderste peilmarkering komt. Raadpleeg uw Yamaha-dealer wanneer het oliepeil buiten het gespecificeerde bereik valt of wanneer de olie er melkachtig of vuil uitziet.

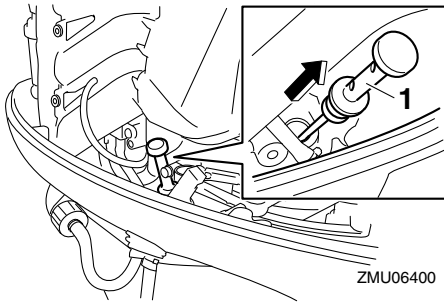

1. Oliepeilstok

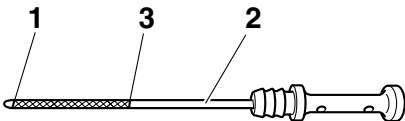

- Merkteken laagste peil
- Oliepeilstok
- Merkteken hoogste peil

DMU27153

Motor

- Controleer de motor en ga na of hij goed gemonteerd werd.
- Controleer op losse of beschadigde be-

vestigingsmiddelen.

- Controleer de propeller op beschadigingen.
- Controleer op motorolielekken.

DMU36492

Doorspoelplug

Ga na of het tuinslangkoppelstuk van de doorspoelplug stevig op het hulpstuk op de onderkap is geschroefd. **OPGELET: Als de aansluiting van de tuinslang niet juist is verbonden, kan er koelwater lekken en de draaiende motor oververhit raken.** [DCM01801]

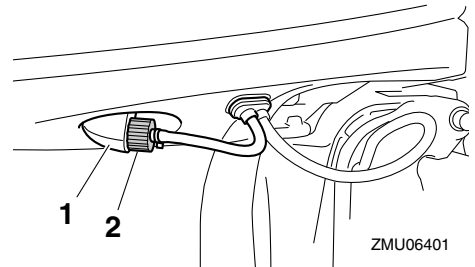

- Fitting
- Doorspoelplug

DMU36954

Installeren van de motorkap

- Vergewis u ervan dat de motorkapvergrendelhendel is ontgrendeld.
- Vergewis u ervan dat de rubberen dichting overal correct zit rondom de motorkap.
- Plaats de motorkap op de onderbak.
- Vergewis u ervan dat de rubberen dichting overal correct zit tussen de motorkap en de onderbak.
- Beweeg de hendel zoals getoond om de motorkap te vergrendelen. **OPGELET: Als de motorkap niet correct wordt geïnstalleerd, kan er water onder de motorkap terechtkomen en de motor beschadigen, of kan de motorkap**

wegvliegen bij hoge snelheden.

[DCM01991]

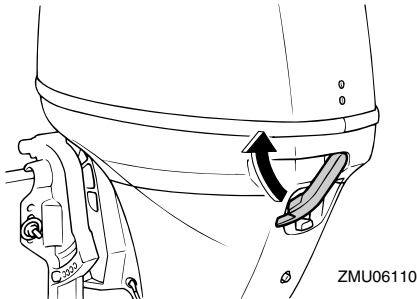

Controleer na de motorkap te hebben aangebracht of ze goed op haar plaats zit door er met twee handen op te duwen. Als de motorkap los zit, dient u ze te laten herstellen door uw Yamaha-dealer.

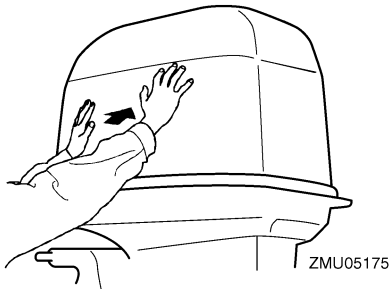

DMU38910

Controleren van het trim- en kantelbevestigingssysteem

DWM01970

WAARSCHUWING

- Kom nooit onder het staartstuk als het gekanteld is, zelfs niet als de kantelsteunknop vergrendeld is. Als de buitenboordmotor per ongeluk valt, kunt u ernstig gewond raken.
- Er kunnen lichaamsdelen worden verpletterd tussen de motor en de klembeugel wanneer de motor wordt getrimd of gekanteld.

- Ga na of er zich niemand in de buurt van de buitenboordmotor bevindt alvorens deze controle uit te voeren.

1. Controleer de trim- en kantelbevestigingseenheid op tekenen van olielekken.
2. Bedien alle trim- en kantelbevestigingsschakelaars om na te gaan of al de schakelaars werken.
3. Kantel de buitenboordmotor naar boven en controleer of de trim- en kantelstang volledig naar buiten wordt geduwd.

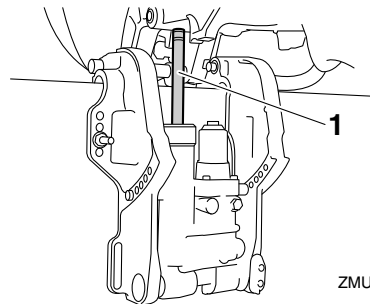

1. Trim- en kantelstang
4. Controleer of de trim- en kantelstang vrij is van roest of andere gebreken.
5. Kantel de buitenboordmotor naar beneden. Ga na of de trim- en kantelstang soepel werkt.

DMU36582

Accu

Ga na of de accu in goede staat verkeert en volledig geladen is. Ga na of de accu-aansluitingen zuiver en stevig bevestigd zijn en of ze bedekt zijn met isolatiekappen. De elektrische contacten van de accu en de kabels moeten zuiver en juist aangekoppeld zijn, anders kan de accu de motor niet starten.

Kijk in de instructies van de accufabrikant voor controles van uw specifieke accu.

DMU27438

Brandstof bijvullen

DWM01830

WAARSCHUWING

- Benzine en benzinedampen zijn erg ontvlambaar en ontplofbaar. Tank steeds volgens deze procedure om het risico van brand en ontploffing te beperken.
- Benzine is giftig en kan letsels of de dood veroorzaken. Ga voorzichtig met benzine om. Tracht nooit benzine over te hevelen door hem aan te zuigen met uw mond. Raadpleeg onmiddellijk uw arts wanneer u een beetje benzine hebt ingeslikt, heel veel benzinedamp hebt ingeademd of benzine in de ogen hebt gekregen. Mocht er benzine op uw huid terechtkomen, verwijder die dan met zeep en water. Wanneer u benzine op uw kleding morst, ga u dan omkleden.

1. Zorg ervoor dat de motor is uitgeschakeld.
2. Koppel de brandstofleiding los van de brandstoftank en draai de ontluchtingschroef op de brandstoftankdop vast.

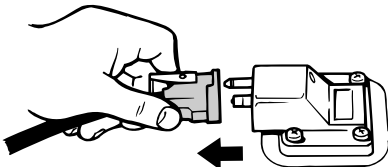

ZMU06598

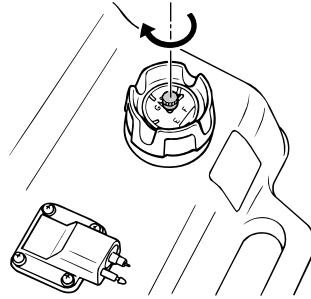

ZMU04058

3. Verwijder de draagbare tank van de boot.
4. Zorg ervoor dat u zich op een goed geventileerde plaats buiten bevindt, en dat de boot stevig werd aangemeerd of stevig op een aanhangwagen staat.
5. Rook niet en blijf uit de buurt van vonken, vlammen, statische ontladingen of andere ontstekingsbronnen.
6. Als u een draagbare container gebruikt om brandstof te bewaren en in de motor te gieten, gebruik dan uitsluitend een goedgekeurde BENZINEBUS.
7. Raak met de tuit de vulopening of de trechter aan om elektrostatische vonken te voorkomen.
8. Vul de brandstoftank, maar doe ze niet te vol. **WAARSCHUWING! Doe de tank niet te vol. Anders kan de brandstof uitzetten en overlopen wanneer de temperatuur stijgt.** [DWM02610]

Brandstoftankinhoud:

25 L (6.60 US gal, 5.50 Imp.gal)

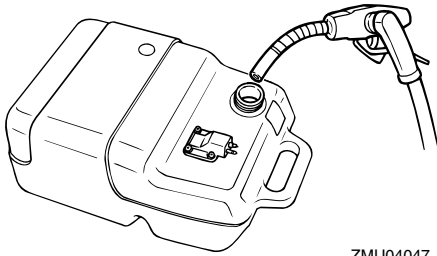

ZMU04047

9. Draai de vuldop stevig vast.
10. Veeg eventueel gemorste benzine onmiddellijk op met droge doeken. Werp gebruikte doeken correct weg overeenkomstig de plaatselijk geldende wetten en voorschriften.

DMU27452

De motor gebruiken

DWM00420

WAARSCHUWING

- Controleer alvorens te starten of de boot stevig aangemeerd is en dat u niet belemmerd wordt bij het sturen. Ga na of er zich niemand in het water rondom u bevindt.
- Als de ontluchtingsschroef wordt losgedraaid, ontsnapt er benzinedamp. Benzine is erg ontvlambaar en benzinedampen zijn ontvlambaar en ontplofbaar. Rook niet en blijf uit de buurt van open vlammen en vonken wanneer u de ontluchtingsschroef open draait.
- Dit product produceert uitlaatgassen die koolmonoxide bevatten, een kleur- en geurloos gas dat hersenbeschadiging of de dood kan veroorzaken wanneer het wordt ingeademd. Symptomen zijn ondermeer misselijkheid, duizeligheid en slaperigheid. Zorg dat de stuurhut en de cabine goed verlucht zijn. Sluit de uitlaatopeningen niet af.

DMU27468

Brandstof verzenden (draagbare tank)

1. Als er een ontluchtingsschroef op de brandstoftankdop zit, draai deze dan 2 of 3 slagen los.

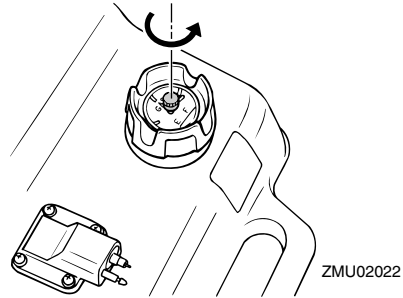

ZMU02022

2. Als de motor is uitgerust met een brandstofleidingkoppelstuk, brengt u het brandstofleidingkoppelstuk op de brandstofleiding in één lijn met het brandstofleidingkoppelstuk op de motor en verbindt u de brandstofleiding stevig met het koppelstuk terwijl u in het koppelstuk knijpt. Sluit vervolgens het andere uiteinde van de brandstofleiding stevig aan op het koppelstuk van de brandstoftank.

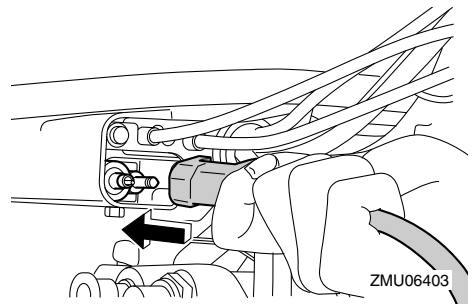

ZMU06403

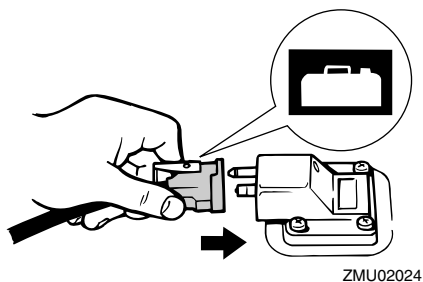

NOTA:

Veeg eventueel gemorste benzine onmiddellijk op met droge doeken. Werp gebruikte doeken correct weg overeenkomstig de plaatselijk geldende wetten en voorschriften.

3. Knijp in de opvoerpomp, met de pijl naar boven gericht, tot u de pomp hard voelt worden. Plaats de tank horizontaal terwijl de motor draait, anders kan de brandstof niet worden aangezogen uit de brandstoftank.

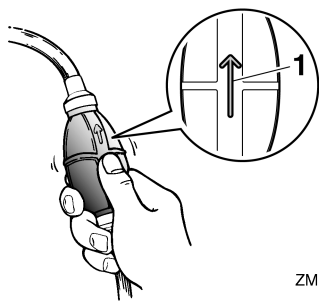

1. Pijl

DMU27493

De motor starten

DWM01600

WAARSCHUWING

Controleer alvorens te starten of de boot stevig aangemeerd is en of u niet belemmerd wordt bij het sturen. Vergewis u er ook van dat er zich geen zwemmers in het

water rondom de boot bevinden.

DMU38630

Modellen met elektrische starter / Prime Start (voorinspuit-startsysteem)

DWM01840

WAARSCHUWING

- Het niet bevestigen van de motorstop-schakelaarkoord kan resulteren in een op hol geslagen boot wanneer de schipper uit de boot wordt geslingerd. Bevestig de motorstop-schakelaarkoord tijdens het gebruik van de motor op een veilige plaats aan uw kleding, of aan uw arm of been. Maak de koord niet vast aan kleren die kunnen worden losgetrokken. Zorg ervoor dat de koord nergens achter verstrikt raakt, waardoor ze haar functie verliest.
- Zorg ervoor dat u tijdens een normaal gebruik niet per ongeluk aan de koord trekt. Als de motoraandrijving wegvalt, wordt de boot veel minder goed bestuurbaar. Zonder motoraandrijving zal de boot ook snel vertragen. Daardoor kunnen personen en voorwerpen in de boot naar voren geslingerd worden.

1. Als de vergrendelmodus van het Yamaha Security System actief is, dient u de afstandsbedieningzender te gebruiken om de ontgrendelmodus te selecteren. Er weerklinken twee korte pieptonen wanneer u het Yamaha Security System ontgrendelt. Voor meer informatie, zie pagina 19.

NOTA:

- Als u niet meer weet in welke modus het systeem staat, drukt u op de vergrendel- of ontgrendeltoets om het beveiligingssysteem te resetten.
- Het zendbereik van de afstandsbedieningzender varieert naar gelang van de positie

waarin de ontvanger werd gemonteerd. Om het Yamaha Security System correct te bedienen, dient u de zender zo dicht mogelijk bij de ontvanger te houden.

- Als het Yamaha Security System niet correct werkt, dient u de activeringsprocedure te herhalen.
2. Zet de schakelhendel in neutraal.

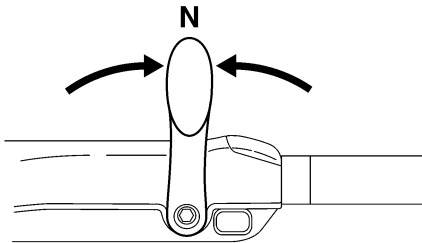

ZMU05215

NOTA:

De neutraal-startbeveiliging zorgt ervoor dat de motor uitsluitend kan worden gestart in neutraal.

3. Bevestig de motorstoppschakelaarkoord op een veilige plaats aan uw kleding, of aan uw arm of been. Bevestig vervolgens de clip aan het andere uiteinde van de koord aan de motorstoppschakelaar.

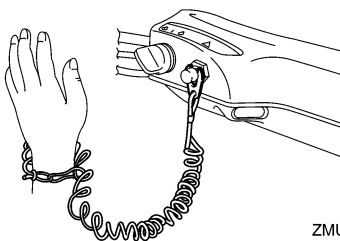

ZMU05216

4. Zet de gashendel in de stand "START" (start). Zodra de motor draait, zet u de gashendel weer in de volledig gesloten stand.

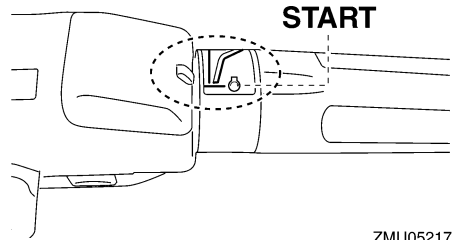

ZMU05217

5. Draai de hoofdschakelaar in de stand "START" (start).

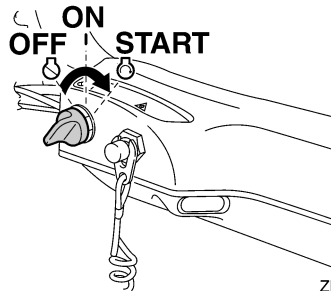

ZMU05218

6. Zodra de motor gestart is, laat u de hoofdschakelaar los zodat hij terugkeert in de stand "ON" (aan). **OPGELET: Zet de hoofdschakelaar nooit op "START" (start) terwijl de motor draait. Laat de startmotor nooit langer dan 5 seconden draaien. Als de startmotor langer dan 5 seconden blijft draaien, zal de accu vlug leeg zijn, waardoor het onmogelijk wordt om de motor te starten. Bovendien kan de starter worden beschadigd. Als de motor na 5 seconden aanzwengelen niet start, zet de hoofdschakelaar dan op "ON" (aan), wacht 10 seconden en zwengel de motor opnieuw aan.** [DCM00192]

NOTA:

- Wanneer de motor koud is, moet hij eerst warmdraaien. Voor meer informatie, zie

pagina 57.

- Als de motor warm is en niet wil starten, zet u de gashendel lichtjes open en probeert u de motor opnieuw te starten. Als de motor nog steeds niet wil starten, zie pagina 93.

DMU38640

Modellen met elektrische starter en afstandsbediening

DWM01840

WAARSCHUWING

- **Het niet bevestigen van de motorstop-schakelaarkoord kan resulteren in een op hol geslagen boot wanneer de schipper uit de boot wordt geslingerd. Bevestig de motorstop-schakelaarkoord tijdens het gebruik van de motor op een veilige plaats aan uw kleding, of aan uw arm of been. Maak de koord niet vast aan kleren die kunnen worden losgetrokken. Zorg ervoor dat de koord nergens achter verstrikt raakt, waardoor ze haar functie verliest.**
- **Zorg ervoor dat u tijdens een normaal gebruik niet per ongeluk aan de koord trekt. Als de motoraandrijving wegvalt, wordt de boot veel minder goed bestuurbaar. Zonder motoraandrijving zal de boot ook snel vertragen. Daardoor kunnen personen en voorwerpen in de boot naar voren geslingerd worden.**

1. Als de vergrendelmodus van het Yamaha Security System actief is, dient u de afstandsbedieningzender te gebruiken om de ontgrendelmodus te selecteren. Er weerklinken twee korte pieptonen wanneer u het Yamaha Security System ontgrendelt. Voor meer informatie, zie pagina 19.

NOTA:

- Als u niet meer weet in welke modus het

systeem staat, drukt u op de vergrendel- of ontgrendeltoets om het beveiligingssysteem te resetten.

- Het zendbereik van de afstandsbedieningzender varieert naar gelang van de positie waarin de ontvanger werd gemonteerd. Om het Yamaha Security System correct te bedienen, dient u de zender zo dicht mogelijk bij de ontvanger te houden.
 - Als het Yamaha Security System niet correct werkt, dient u de activeringsprocedure te herhalen.
2. Zet de afstandsbedieningshendel in neutraal.

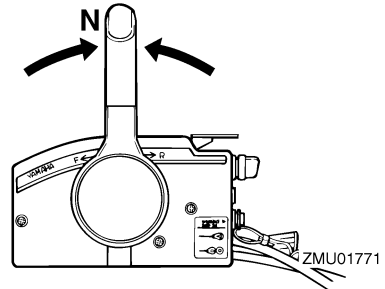

NOTA:

De neutraal-startbeveiliging zorgt ervoor dat de motor uitsluitend kan worden gestart in neutraal.

3. Bevestig de motorstop-schakelaarkoord op een veilige plaats aan uw kleding, of aan uw arm of been. Bevestig vervolgens de clip aan het andere uiteinde van de koord aan de motorstop-schakelaar.

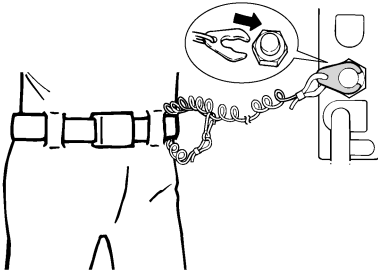

ZMU01772

4. Draai de hoofdschakelaar in de stand "ON" (aan).
5. Draai de hoofdschakelaar in de stand "START" (start).

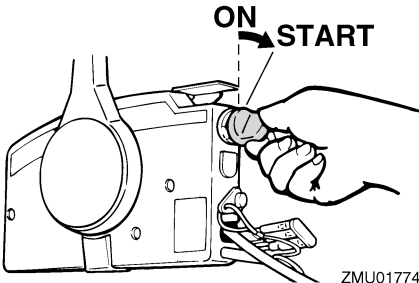

ZMU01774

6. Zodra de motor gestart is, laat u de hoofdschakelaar los zodat hij terugkeert in de stand "ON" (aan). **OPGELET:** Zet de hoofdschakelaar nooit op "START" (start) terwijl de motor draait. Laat de startmotor nooit langer dan 5 seconden draaien. Als de startmotor langer dan 5 seconden blijft draaien, zal de accu vlug leeg zijn, waardoor het onmogelijk wordt om de motor te starten. Bovendien kan de starter worden beschadigd. Als de motor na 5 seconden aanzwengelen niet start, zet de hoofdschakelaar dan op "ON" (aan), wacht 10 seconden en zwengel de motor opnieuw aan. [DCM00192]

NOTA:

- Wanneer de motor koud is, moet hij eerst warmdraaien. Voor meer informatie, zie pagina 57.
- Als de motor warm is en niet wil starten, zet u de gashendel lichtjes open en probeert u de motor opnieuw te starten. Als de motor nog steeds niet wil starten, zie pagina 93.

DMU36510

Controles na het starten van de motor

DMU36522

Koelwater

Ga na of er een constante waterstraal uit de koelwatercontroleopening komt. Een constante waterstraal uit de controleopening wijst erop dat de waterpomp water door de koelwatermantels pompt. Als de koelwatermantels bevroren zijn, kan het een tijdje duren alvorens er water uit de controleopening begint te stromen.

DCM01810

OPGELET

Als er geen water uit de controleopening komt terwijl de motor draait, kan dat leiden tot oververhitting en ernstige beschadiging van de motor. Zet de motor af en controleer of de koelwaterinlaat in het huis van het staartstuk of de koelwatercontroleopening geblokkeerd zijn. Raadpleeg uw Yamaha-dealer als u het probleem niet kunt lokaliseren en oplossen.

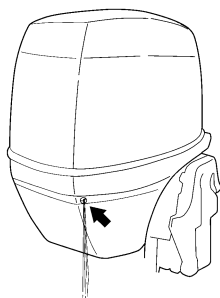

ZMU05168

DMU27670

De motor laten warmdraaien

DMU27716

Modellen met manuele starter en elektrische starter

1. Nadat u de motor hebt gestart, laat u hem 3 minuten onbelast draaien om hem te laten warmdraaien. Als dit niet gebeurt, zal de motorlevensduur daarvoor worden verkort.
2. Ga na of het oliedrukwaarschuwing-lampje wel uitgaat na het starten van de motor. **OPGELET:** Als het oliedrukwaarschuwing-lampje knippert nadat de motor werd gestart, dient u de motor weer uit te schakelen. Anders kan de motor ernstig beschadigd raken. Controleer het oliepeil en vul indien nodig motorolie bij. Raadpleeg uw Yamaha-dealer wanneer de oorzaak van de oliedrukwaarschuwing niet kan worden achterhaald. [DCM01831]

DMU36531

Controles na het warmdraaien van de motor

DMU36541

Schakelen

Controleer met een stevig aangemeerde boot en zonder gas te geven of de motor soepel in voorwaarts en achterwaarts schakelt en vervolgens terug in neutraal.

DMU36980

Stopschakelaars

- Zet de hoofdschakelaar op "OFF", of druk op de motorstopknop en ga na of de motor stopt.
- Vergewis u ervan dat de motor stopt wanneer de clip wordt verwijderd van de motoruitschakelaar.
- Vergewis u ervan dat de motor niet kan worden gestart wanneer de clip werd verwijderd van de motoruitschakelaar.

DMU34530

Schakelen

DWM00180

WAARSCHUWING

Ga na of er zich geen personen of hinder-nissen in het water rond de boot bevinden, alvorens te schakelen.

DCM01610

OPGELET

Laat de motor warmdraaien alvorens in een versnelling te schakelen. Het is mogelijk dat het stationair toerental hoger is dan normaal zolang de motor niet geheel warm is. Een hoog stationair toerental kan ervoor zorgen dat u niet kunt terug-schakelen naar neutraal. Als dat het geval is, gaat u als volgt te werk: stop de motor, schakel terug naar neutraal, start de motor opnieuw en laat hem warmdraaien.

Om uit neutraal te schakelen

1. Trek de neutraal-vergrendeltrekker op-waarts (indien de motor ermee is uitgerust).

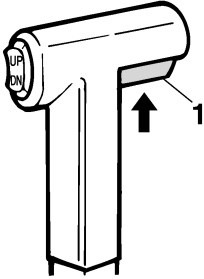

ZMU01727

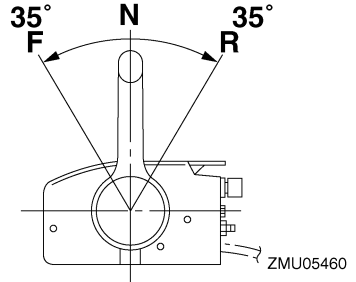

ZMU05460

1. Neutraalvergrendelingstrekker
2. Beweeg de afstandsbedieningshendel / schakelhendel krachtig en kortdaat naar voor (voor voorwaartse versnelling) of naar achter (voor de achteruitversnelling) [over ongeveer 35° (er moet een palletje voelbaar zijn) voor modellen met afstandsbediening]. Zorg ervoor dat de kantelvergrendelhendel in de vergrendelstand (naar beneden) staat (indien aanwezig) alvorens in achteruit te varen.

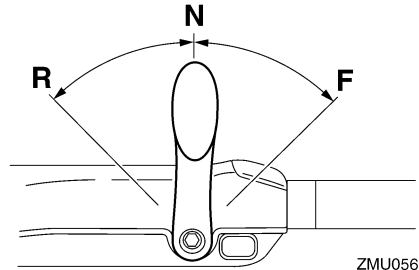

ZMU05674

Om vanuit een versnelling (voorwaarts/achterwaarts) naar neutraal te schakelen

1. Draai de gashendel dicht zodat de motor terugkeert naar stationair toerental.

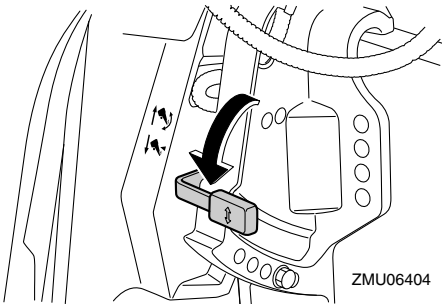

ZMU06404

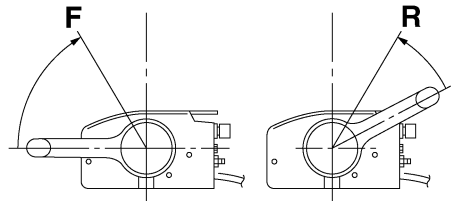

ZMU05462

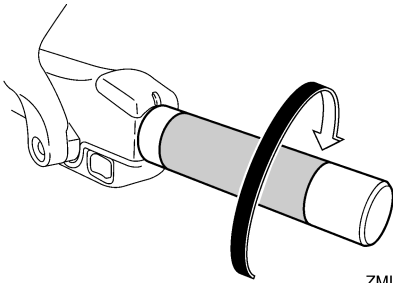

ZMU05219

- Zodra de motor in versnelling met stationair toerental draait, beweegt u de afstandsbedieningshendel / schakelhendel krachtig en kordaat in de neutrale stand.

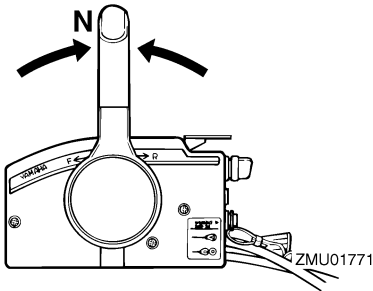

ZMU01771

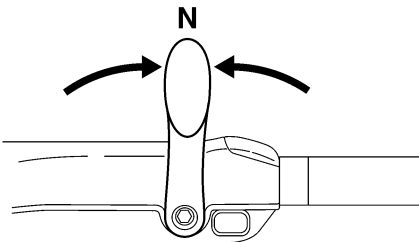

ZMU05215

DMU31742

De boot stoppen

DWM01510

WAARSCHUWING

- Gebruik de achteruitversnelling niet om de boot af te remmen of te stoppen,

aangezien dat ertoe kan leiden dat u de controle over de boot verliest, uit de boot wordt geslingerd of tegen het stuur of een ander onderdeel van de boot wordt aangeslingerd. Dit kan het risico op ernstige letsels vergroten. Bovendien kan het schade toebrengen aan het schakelmechanisme.

- Schakel nooit in achteruit terwijl u met scherende snelheid vaart. Dat kan leiden tot het verlies van de controle, het vollopen van de boot of schade aan de boot.

De boot is niet uitgerust met een afzonderlijk remsysteem. Hij wordt afgeremd door de weerstand van het water nadat de gashendel werd dichtgedraaid en de motor met stationair toerental draait. De remafstand varieert afhankelijk van het brutogewicht, de toestand van het wateroppervlak en de windrichting.

DMU30880

Stapvoets varen

DMU30890

Regelen van de snelheid voor stapvoets varen

De snelheid voor stapvoets varen op buitenboordmotoren die zijn uitgerust met schakelaars voor het regelen van de snelheid voor stapvoets varen kan worden geregeld in stappen van ongeveer 50 omw/min bij iedere druk op de schakelaar.

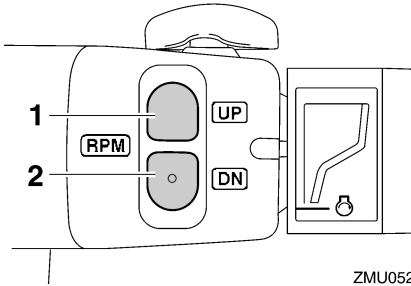

ZMU05222

1. "UP" schakelaar
2. "DN" schakelaar

Om de snelheid voor stapvoets varen te verhogen, drukt u op de schakelaar "UP".
Om de snelheid voor stapvoets varen te verlagen, drukt u op de schakelaar "DN".

NOTA:

- De snelheid voor stapvoets varen wordt ongeveer met 50 omw/min verhoogd of verlaagd telkens wanneer een schakelaar wordt ingedrukt.
- Als de snelheid voor stapvoets varen werd gewijzigd, keert de motor terug naar de normale snelheid voor stapvoets varen nadat de motor werd uitgeschakeld en opnieuw gestart, of wanneer het motortoerental wordt opgevoerd tot boven de 3000 omw/min.

DMU27821

Motor uitschakelen

Alvorens u de motor uitschakelt, moet u hem eerst enkele minuten laten afkoelen in vrijloop of in een laag toerental. Het is niet raadzaam de motor onmiddellijk uit te schakelen nadat hij met een hoog toerental heeft gedraaid.

DMU38651

Procedure

1. Druk de motorstopschakelaar in en houd hem ingedrukt of zet de hoofdschake-

laar op "OFF" (uit).

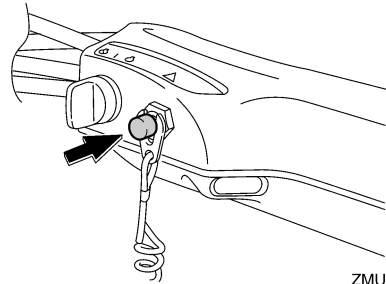

ZMU05209

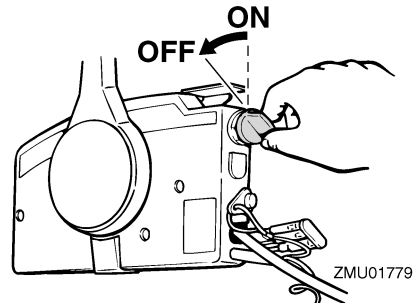

ZMU01779

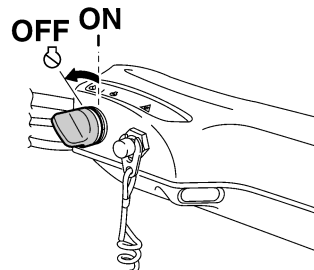

ZMU05223

2. Koppel na het uitschakelen van de motor de brandstofleiding los, als de buitenboordmotor werd uitgerust met een brandstofleidingkoppelstuk.

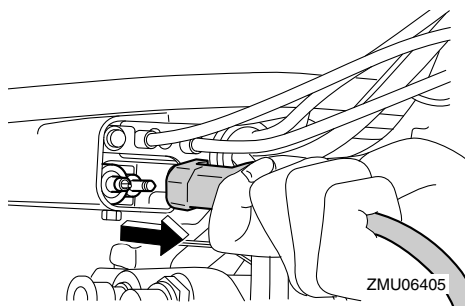

3. Draai de ontluftingsschroef op de tankdop vast (indien voorzien).

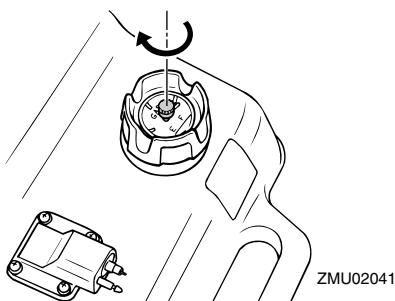

4. Verwijder de sleutel alvorens u de boot onbewaakt achterlaat.
5. Wanneer u de boot achterlaat, zet u het Yamaha Security System in de vergrendelmodus door op de vergrendeltoets van de afstandsbedieningzender te drukken. Er weerklinkt één korte piepton wanneer u het beveiligingssysteem vergrendelt. De vergrendelmodus kan alleen worden geselecteerd wanneer de hoofdschakelaar in de stand "OFF" (uit) staat. Voor meer informatie, zie pagina 19. **WAARSCHUWING! Zet het Yamaha Security System nooit in de vergrendelmodus wanneer u de motor offshore uitschakelt.** [DWM02150]

NOTA:

De motor kan ook worden uitgeschakeld door aan de koord te trekken, de clip uit de

motorstopschakelaar te trekken en vervolgens de hoofdschakelaar op "OFF" (uit) te zetten.

DMU27862

De buitenboordmotor trimmen

DWM00740

WAARSCHUWING

Te veel trim voor de werkingssomstandigheden (ofwel trim naar boven of trim naar beneden) kan ervoor zorgen dat de boot instabiel wordt en dat hij moeilijk bestuurbaar is. Dat doet de kans op een ongeluk toenemen. Als de boot onstabiel aanvoelt of als hij moeilijk te besturen is, vertraag dan en/of regel de trimhoek bij.

De trimhoek van de buitenboordmotor helpt bij het bepalen van de positie van de boeg van de boot in het water. Een correcte trimhoek verbetert de motorprestaties, drukt het brandstofverbruik en reduceert de belasting op de motor. De correcte trimhoek hangt af van de combinatie van boot, motor en propeller. De correcte trimhoek wordt ook bepaald door variabelen als de lading in de boot, de omstandigheden op zee en de vaarsnelheid.

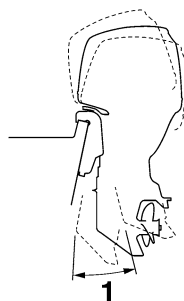

ZMU05170

1. Trimbedieningshoek

DMU27885

Instellen van de trimhoek (trim- en kantelbekrachtiging)

DWM00753

WAARSCHUWING

- Vergewis u ervan dat er zich niemand in de buurt van de buitenboordmotor bevindt alvorens de trimhoek in te stellen. Er kunnen lichaamsdelen worden verpletterd tussen de motor en de klembeugel wanneer de motor wordt getrimd of gekanteld.
- Wees voorzichtig als u voor het eerst een trimstand uitprobeert. Voer de snelheid geleidelijk op en kijk uit voor tekenen van instabiliteit of voor besturingsproblemen. Een foute trimhoek kan ervoor zorgen dat u de controle over de boot verliest.
- Als de motor is uitgerust met een trim- en kantelbekrachtigingsschakelaar op de onderbak, mag u de schakelaar uitsluitend gebruiken wanneer de boot helemaal stil ligt en de motor is uitgeschakeld. Stel de trimhoek niet in met deze schakelaar terwijl de boot beweegt.

Stel de buitenboordmotortrimhoek in door middel van de trim- en kantelbekrachtigingsschakelaar.

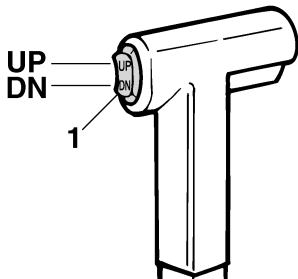

ZMU01781

1. Trim- en kantelbekrachtigingsschakelaar

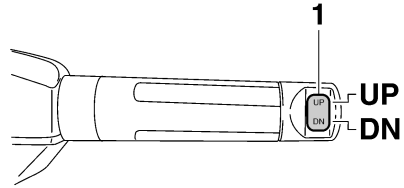

ZMU05224

1. Trim- en kantelbekrachtigingsschakelaar

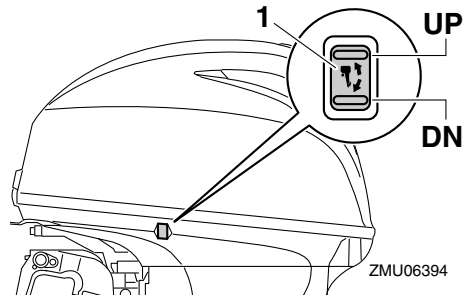

ZMU06394

1. Trim- en kantelbekrachtigingsschakelaar

Om de boeg opwaarts te bewegen ("trim-out"), drukt u op de schakelaar "UP" (omhoog).

Om de boeg neerwaarts te bewegen ("trim-in"), drukt u op de schakelaar "DN" (omlaag). Voer testvaarten uit met verschillende trimhoeken om na te gaan welke trimhoek het best geschikt is voor uw boot en voor de omstandigheden waaronder u hem gebruikt.

DMU27892

Afstellen van trimhoek voor modellen met hydraulisch kantelmechanisme

DWM00491

WAARSCHUWING

- Schakel de motor uit alvorens de trimhoek bij te regelen.
- Zorg dat iedereen uit de buurt van de

Werking

buitenboordmotor is wanneer u de trimhoek bijregelt en dat er geen lichaamsdelen tussen de aandrijfeenheid en de klembeugel gekneld raken.

- Wees voorzichtig als u voor het eerst een trimstand uitprobeert. Voer de snelheid geleidelijk op en kijk uit voor tekenen van instabiliteit of voor besturingsproblemen. Een foute trimhoek kan ervoor zorgen dat u de controle over de boot verliest.

1. Zet de motor af.
2. Zet de kantelvergrendelhendel in de vrijgavestand.

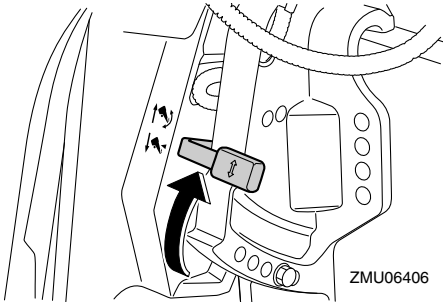

3. Houd de achterkant van de motorkap met één hand vast en kantel de motor in de gewenste hoek.
4. Zet de kantelvergrendelhendel weer in de vergrendelde stand om de motor te ondersteunen.

Om de boeg te verhogen ("trim-out") dient u de motor opwaarts te kantelen.

Om de boeg verlagen ("trim-in") dient u de motor neerwaarts te kantelen.

Voer testvaarten uit met verschillende trimhoeken om na te gaan welke trimhoek het best geschikt is voor uw boot en voor de omstandigheden waaronder u hem gebruikt.

DMU27912

Boottrim instellen

Wanneer de boot over het water scheert, zal

een boeg-omhoog-stand resulteren in minder luchtweerstand, een grotere stabiliteit en een beter rendement. Dat is gewoonlijk het geval wanneer de kiellijn van de boot ongeveer 3 tot 5 graden opwaarts loopt. Met de boeg omhoog kan de boot een sterkere neiging vertonen om naar links of rechts af te wijken. Compenseer dat terwijl u stuurt. Met de boeg van de boot omlaag, verloopt het optrekken van staande start naar scheren gemakkelijker.

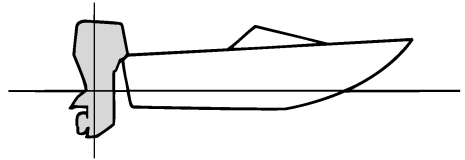

ZMU01784

Boeg omhoog

Te veel buitenwaartse trim brengt de boeg van de boot te hoog in het water. De prestaties nemen af en het brandstofverbruik stijgt omdat de romp van de boot tegen het water duwt en omdat er meer luchtweerstand is. Te veel buitenwaartse trim kan de propeller ook doen ventileren, waardoor de prestaties nog verder worden verlaagd en de boot kan beginnen te "springen" in het water, waardoor schipper en passagiers overboord kunnen worden geworpen.

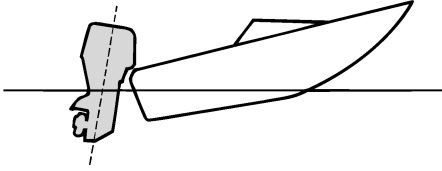

ZMU01785

Boeg omlaag

Te veel binnenwaartse trim doet de boot door het water “ploegen”, waardoor het brandstofverbruik stijgt en de snelheid moeilijk kan worden opgevoerd. Varen met te veel binnenwaartse trim tegen hogere snelheden maakt de boot instabiel. De weerstand aan de boeg wordt sterk verhoogd, waardoor het gevaar voor “boegsturen” toeneemt en de boot moeilijk en gevaarlijk te besturen wordt.

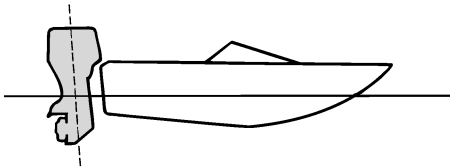

ZMU01786

NOTA:

Afhankelijk van het boottype heeft de trimhoek van de buitenboordmotor mogelijk weinig invloed op de trim van de boot tijdens het varen.

DMU27935

Naar boven en naar beneden kantelen

Als de motor een tijdje niet wordt gebruikt of als de boot in ondiep water voor anker gaat, dient de buitenboordmotor naar boven te

worden gekanteld om de propeller en de onderbak te beschermen tegen botsing met obstakels en corrosie door zout te beperken.

DWM00222

⚠ WAARSCHUWING

Vergewis u ervan dat er zich niemand in de buurt van de buitenboordmotor bevindt wanneer u de buitenboordmotor naar boven of naar beneden kantelt. Anders kunnen er lichaamsdelen worden verpletterd tussen de motor en de klembeugel.

DWM00250

⚠ WAARSCHUWING

Lekkende brandstof zorgt voor brandgevaar. Als de buitenboordmotor voorzien is van een brandstofleidingkoppelstuk, ontkoppel dan de brandstofleiding of draai de brandstofkraan dicht als de buitenboordmotor meer dan een paar minuten wordt gekanteld. Anders zou er brandstof kunnen gaan lekken.

DCM00241

OPGELET

- Vooraleer de buitenboordmotor te kantelen, moet u de motor uitzetten door de procedure te volgen op de pagina 60. Kantel de buitenboordmotor nooit terwijl de motor draait. Dit kan immers ernstige schade door oververhitting veroorzaken.
- Kantel de motor niet omhoog door tegen de stuurhendel te duwen (indien voorzien), want hierdoor kan de hendel breken.

DMU27999

Procedure voor het naar boven kantelen (modellen met hydraulisch kantelmechanisme)

1. Plaats de afstandsbedieninghendel /

schakelhendel in neutraal.

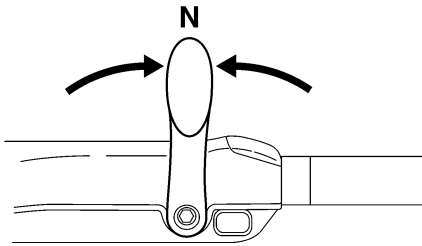
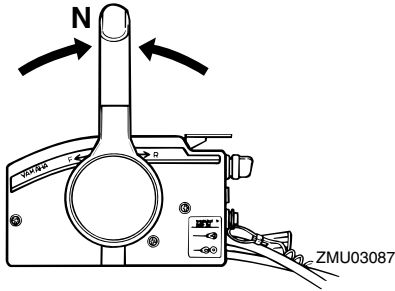

ZMU05215

2. Zet de kantelvergrendelhendel in de vrijgavestand.

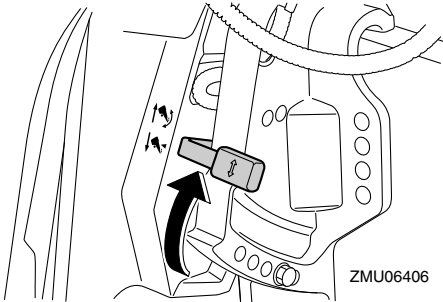

ZMU06406

3. Houd de achterkant van de motorkap met één hand vast, kantel de motor omhoog en draai de kantelsteunstang naar u toe of draai de kantelsteunknop in de klembeugel, en zet de kantelvergrendelhendel vervolgens opnieuw in de vergrendelde stand om de buitenboordmotor te ondersteunen.

OPGELET: Gebruik de kantelsteunhendel of de kantelsteunknop niet om de boot de slepen. De buitenboordmotor zou los kunnen trillen uit de kantelsteun en vallen. Als de motor niet kan worden gesleept in zijn normale bedrijfsstand, dient u een bijkomend ondersteuningssysteem te gebruiken om hem vast te zetten in de kantelstand. Voor meer gedetailleerde informatie, zie pagina 72. [DCM01641]

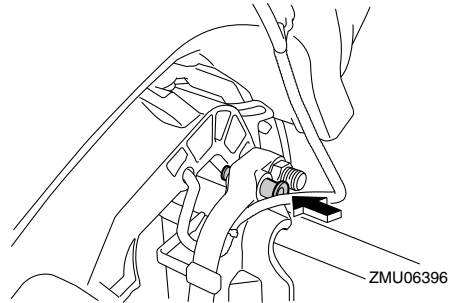

ZMU06396

DMU32724

Procedure voor omhoog kantelen (modellen met trim- en kantelbekrachtiging)

1. Plaats de afstandsbedieninghendel / schakelhendel in neutraal.

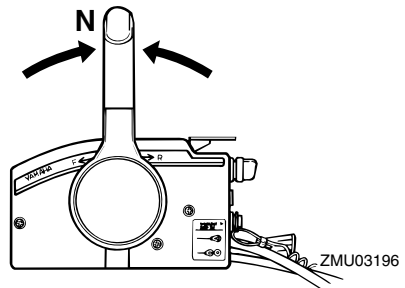

ZMU03196

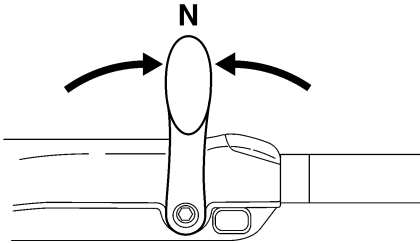

ZMU05215

2. Druk op de trim- en kantelbkrachtigingsschakelaar "UP" (omhoog) tot de buitenboordmotor volledig omhoog gekanteld is.

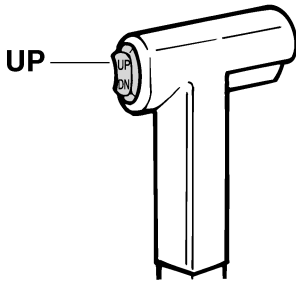

ZMU01787

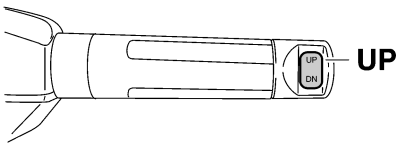

ZMU05226

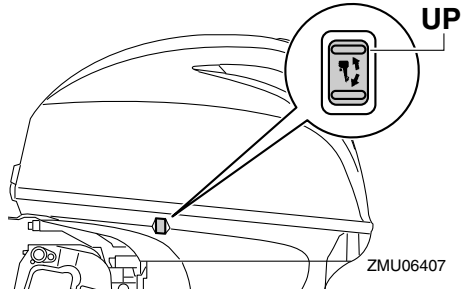

ZMU06407

3. Druk de kantelsteunknop in de klembeugel om de motor te ondersteunen. **WAARSCHUWING! Na het kantelen van de buitenboordmotor dient u hem te ondersteunen met de kantelsteunknop of de kantelsteunhendel. Anders kan de buitenboordmotor plots weer naar beneden vallen als de olie in de trim- en kantelbkrachtigingseenheid of in de kantelbkrachtigingseenheid aan druk verliest.**
- [DWM00262] **OPGELET:** Gebruik de kantelsteunhendel of de kantelsteunknop niet om de boot de slepen. De buitenboordmotor zou los kunnen trillen uit de kantelsteun en vallen. Als de motor niet kan worden gesleept in zijn normale bedrijfsstand, dient u een bijkomend ondersteuningssysteem te gebruiken om hem vast te zetten in de kantelstand. Voor meer gedetailleerde informatie, zie pagina 72.

[DCM01641]

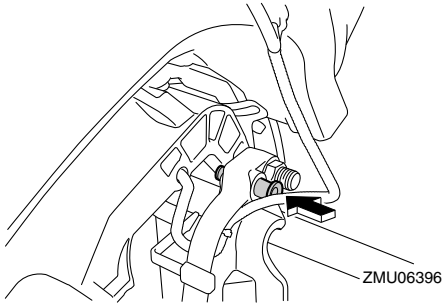

4. Modellen uitgerust met trimstangen: zodra de buitenboordmotor wordt ondersteund met de kantelsteunhendel, drukt u op de trim- en kantelbekrachtigingschakelaar “DN” (omlaag) om de trimstangen in te trekken. **OPGELET: Zorg ervoor dat de trimstangen volledig ingetrokken zijn bij het aanmeren. Op die manier zijn de stangen beschermd tegen aangroeiing en corrosie, die het trim- en kantelbekrachtigingsmechanisme zouden kunnen beschadigen.** [DCM00252]

DMU34480

Procedure voor het naar beneden kantelen (modellen met hydraulisch kantelmechanisme)

1. Ontgrendel de kantelvergrendelhendel.

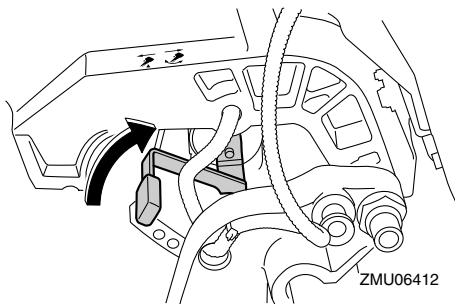

2. Houd de achterkant van de motorkap vast met één hand, kantel de buitenboordmotor lichtjes omhoog en trek de

kantelsteunknop uit of zet de kantelsteunstang weer op haar plaats.

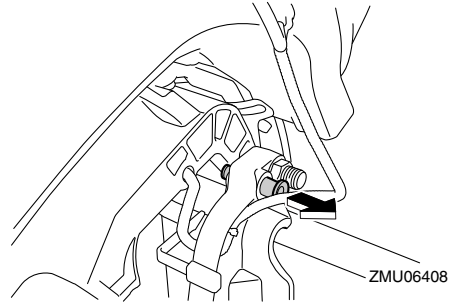

3. Kantel de buitenboordmotor voorzichtig omlaag.
4. Zet de kantelvergrendelhendel in de vergrendelstand.

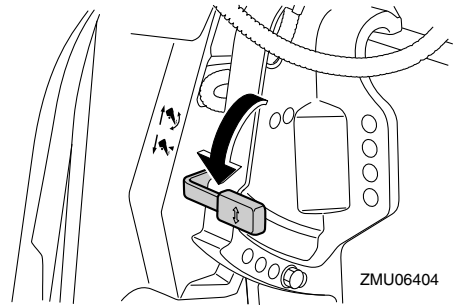

DMU33121

Procedure voor omlaag kantelen (modellen met trim- en kantelbekrachtiging)

1. Duw tegen de trim- en kantelbekrachtigingschakelaar “UP” (omhoog) tot de buitenboordmotor wordt ondersteund door de kantelstang en de kantelsteunknop vrijkomt.
2. Trek de kantelsteunknop uit.

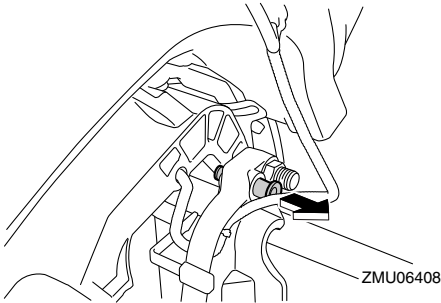

3. Druk op de trim- en kantelbetrachtigingsschakelaar "DN" (omlaag) om de buitenboordmotor in de gewenste stand te laten zakken.

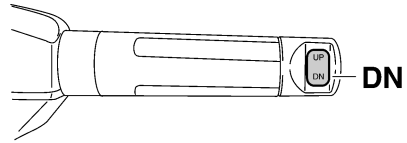
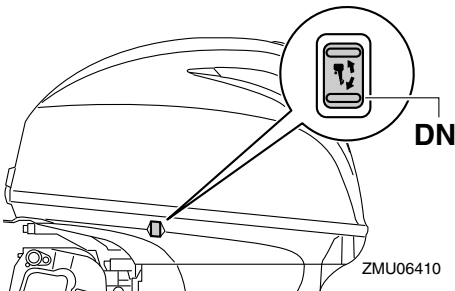
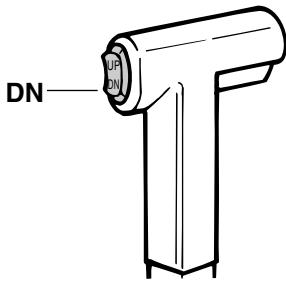

DMU28061

Ondiep water

DMU28081

Modellen met hydraulisch kantelmechanisme

De buitenboordmotor kan gedeeltelijk opwaarts worden gekanteld om in ondiep water te varen.

DWM00271

WAARSCHUWING

- Vaar altijd zo traag mogelijk wanneer u het systeem voor varen in ondiep water gebruikt.
- Wees uiterst voorzichtig wanneer u achteruit vaart. Te veel stuwkracht bij het achteruit varen kan ervoor zorgen dat de buitenboordmotor uit het water wordt getild, waardoor de kans op ongevallen en lichamelijke letsels wordt vergroot.

DCM00260

OPGELET

Kantel de buitenboordmotor nooit zo hoog dat de koelwaterinlaat in het staartstuk boven het wateroppervlak komt wanneer u in ondiep water gaat varen. Dat zou ernstige schade door oververhitting kunnen veroorzaken.

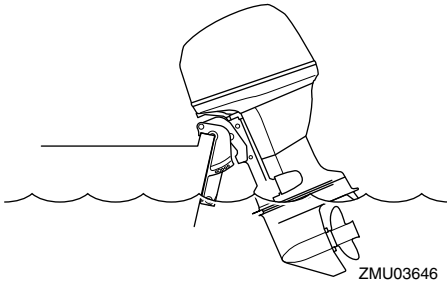

DMU28175

Procedure voor modellen met hydraulisch kantelmechanisme

1. Plaats de afstandsbedieninghendel / schakelhendel in neutraal.

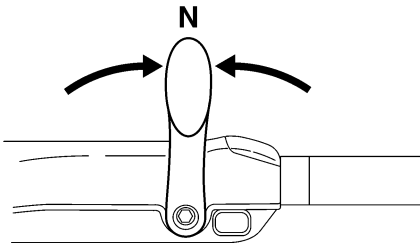
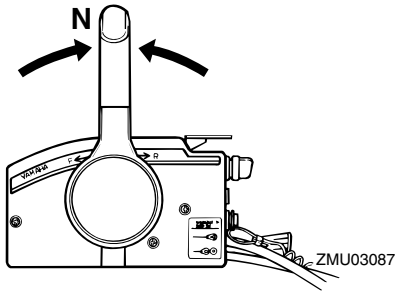

ZMU05215

2. Trek de kantelvergrendelhendel op tot hij in de ontgrendelstand staat.

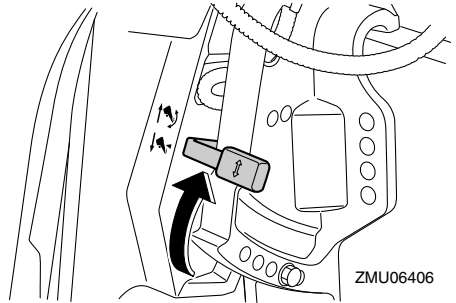

3. Kantel de buitenboordmotor een beetje naar boven tot in de gewenste stand en duw de hendel voor ondiep water naar beneden tot hij in de vergrendelstand staat.
4. Om de buitenboordmotor weer in de gewone vaarstand te zetten, dient u de kantelvergrendelhendel op te trekken tot hij in de vergrendelstand staat. Kantel de buitenboordmotor vervolgens langzaam naar beneden.
5. Duw de kantelvergrendelhendel naar beneden tot hij in de vergrendelstand staat.

DMU32851

Modellen met trim- en kantelbekrachtiging

De buitenboordmotor kan gedeeltelijk opwaarts worden gekanteld om in ondiep water te varen.

DCM00260

OPGELET

Kantel de buitenboordmotor nooit zo hoog dat de koelwaterinlaat in het staartstuk boven het wateroppervlak komt wanneer u in ondiep water gaat varen. Dat zou ernstige schade door oververhitting kunnen veroorzaken.

DMU32913

Procedure voor modellen met trim- en kantelbekrachtiging

1. Plaats de afstandsbedieninghendel / schakelhendel in neutraal.

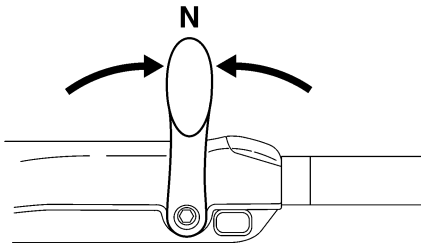
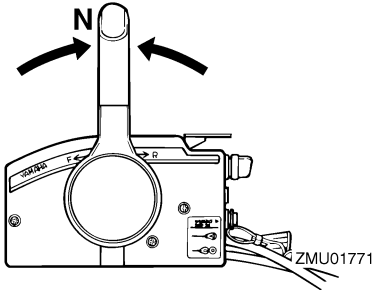

2. Kantel de buitenboordmotor lichtjes omhoog naar de gewenste stand met behulp van de trim- en kantelbekrachtigingsschakelaar.

WAARSCHUWING! Het gebruiken van de trim- en kantelbekrachtigingsschakelaar op de onderbak terwijl de boot zich voortbeweegt of terwijl de motor draait, verhoogt het risico van overboord vallen en kan de bestuurder afleiden, waardoor het risico van een botsing met een andere boot of tegen een hindernis wordt vergroot.

[DWM01850]

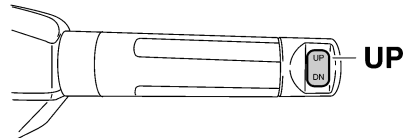
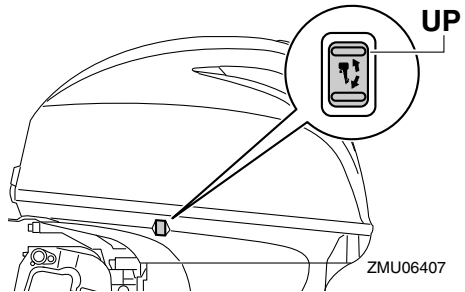
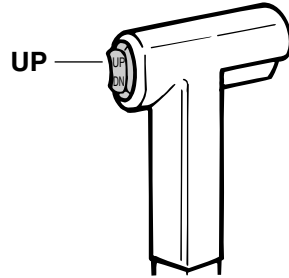

3. Om de buitenboordmotor weer in de normale vaarstand te zetten, drukt u op de trim- en kantelbekrachtigingsschakelaar en kantelt u de buitenboordmotor voorzichtig omlaag.

DMU35391

Varen in andere omstandigheden

Varen in zee water

Na het varen in zee water moet u de koelwaterdoorgangen uitspoelen met zoet water om

Werking

te voorkomen dat deze verstopt raken. Spoel ook de buitenkant van de buitenboordmotor met zuiver water.

Varen in modderig, troebel of zuurrijk water

In bepaalde gebieden kan het water zuurrijk zijn of veel bezinksel bevatten, zoals modderig of troebel water. Na het varen in dergelijk water dient u de koelwatermantels te spoelen met zuiver water om corrosie te voorkomen. Spoel ook de buitenkant van de buitenboordmotor met zuiver water.

DMU2822A

Vervoeren en opbergen van de buitenboordmotor

DWM02620

WAARSCHUWING

- **WEES VOORZICHTIG** bij het transporteren van een brandstoftank, hetzij in een boot hetzij in een wagen.
- Vul de brandstofcontainer **NOOIT** tot zijn maximale capaciteit. Benzine zet sterk uit wanneer hij warm wordt waardoor er zich druk kan ontwikkelen in de container. Dat kan lekkage en brand veroorzaken.
- Lekkende brandstof zorgt voor brandgevaar. Bij het transporteren en opbergen van de buitenboordmotor dient u de brandstofleiding los te koppelen van de buitenboordmotor om lekkende brandstof te voorkomen.
- Begeef u nooit onder de buitenboordmotor wanneer hij gekanteld is. Als de buitenboordmotor per ongeluk valt, kunt u ernstig gewond raken.
- Gebruik de kantelsteunhendel of de kantelsteunknop niet om de boot de slepen. De buitenboordmotor zou los kunnen trillen uit de kantelsteun en vallen. Als de buitenboordmotor niet kan worden gesleept in zijn normale bedrijfsstand, dient u een bijkomend ondersteuningssysteem te gebruiken om hem vast te zetten in de kantelstand.

DCM02440

OPGELET

Alvorens u de buitenboordmotor voor langere tijd opbergt, moet u de brandstof uit de brandstoftank verwijderen. Bedorven brandstof kan de brandstofleiding verstopen waardoor de motor moeilijk

start of niet goed werkt.

Voor het opbergen of transporteren van de buitenboordmotor dient u de onderstaande procedure te volgen.

- Maak de brandstofleiding los van de buitenboordmotor.
- Draai de brandstoftankdop en zijn ontluchtingsschroef vast.
- Wanneer de buitenboordmotor voor lange tijd wordt gekanteld voor het aanmeren of slepen van de boot, dient u de brandstofleiding los te koppelen van de buitenboordmotor. Draai de brandstoftankdop en zijn ontluchtingsschroef vast.

De buitenboordmotor moet worden getransporteerd en opgeborgen in de normale bedrijfsstand. Als er in die stand te weinig speling is tussen het wegdek en de motor, dient u de buitenboordmotor te slepen in de gekantelde stand met gebruikmaking van een motorondersteuningssysteem zoals een spiegelbeschermingsstang. Raadpleeg uw Yamaha-dealer voor meer informatie.

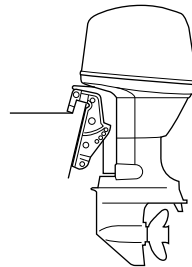

ZMU03659

DMU28290

Opbergen van de buitenboordmotor

Wanneer u uw Yamaha-buitenboordmotor gedurende een lange periode (2 maand of langer) opbergt, dient u verschillende belangrijke procedures uit te voeren om beschadiging te voorkomen. Het is aan te raden om uw buitenboordmotor een onderhoudsbeurt

Onderhoud

te laten geven door een erkende Yamaha-dealer voor u hem opbergt. U kan echter zelf met een minimum aan gereedschap de volgende procedures uitvoeren.

DCM00600

OPGELET

- Om problemen te voorkomen die veroorzaakt worden door olie die vanuit het oliecarter in de cilinder terecht komt, moet de buitenboordmotor in de getoonde stand worden gehouden als hij wordt vervoerd of opgeborgen. Als de buitenboordmotor liggend (niet rechtop) wordt vervoerd of opgeborgen, leg hem dan op een kussen nadat de motorolie afgetapt is.
- Leg de buitenboordmotor niet op zijn zij voordat het koelwater helemaal is afgetapt, anders kan het water langs het uitlaatkanaal in de cilinder terechtkomen en motorpech veroorzaken.
- Berg de buitenboordmotor op op een droge, goed verluchte plaats, waar hij niet aan rechtstreeks zonlicht is blootgesteld.
- Tap de overblijvende benzine in de dampafscheider af. Benzine die lange tijd in de dampafscheider blijft zitten, wordt slecht en kan dan schade veroorzaken aan de brandstofleiding.

DMU28305

Procedure

DMU28335

Spoelen in een testtank

DCM00301

OPGELET

Alvorens de motor te starten, dient u te controleren of de koelwatermantels met water worden gevoed. Anders kan de motor oververhit en daardoor beschadigd raken.

1. Was de ommanteling van de buitenboordmotor met zuiver water. **OPGELET: Spuit geen water in de luchtinlaat.** [DCM01840] Voor meer informatie, zie pagina 77.
2. Koppel de brandstofleiding los van de motor of draai de brandstofkraan dicht, indien voorzien.
3. Neem de motorkap en het geluiddemperdeksel af. Verwijder de propeller.
4. Installeer de buitenboordmotor op de testtank. Vul de tank met leidingwater tot boven het niveau van de anti-cavitatieplaat. **OPGELET: Als het peil van het vers water onder het peil van de anti-cavitatieplaat komt of als de watervoorraad niet groot genoeg is, kan de motor vastlopen.** [DCM00291]

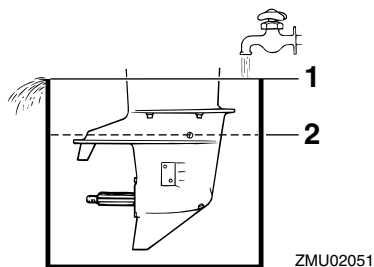

1. Wateroppervlak
 2. Laagste waterpeil
5. Het doorspoelen van het koelwatersysteem is van cruciaal belang om te voorkomen dat het koelwatersysteem verstopt raakt met zout, zand of vuil. Bovendien is het conserveren/smeren van de motor noodzakelijk om overmatige motorschade door roestvorming te voorkomen. Voer het doorspoelen en benutten op hetzelfde tijdstip uit. **WAARSCHUWING! Bij het starten of**

terwijl de motor draait mag u geen elektrische onderdelen aanraken of verwijderen. Houd handen, haar en kleren uit de buurt van het vliegwielen en andere draaiende onderdelen terwijl de motor draait. [DWM00091]

6. Laat de motor enkele minuten draaien met een hoog vrijlooptoerental in neutraal.
7. Net voor u de motor uitschakelt, sproeit u snel en afwisselend wat "conserveringsolie" in elke carburator of in de conserveringsopening van het geluiddemperdeksel, indien voorzien. Indien correct uitgevoerd, zal de motor sterk beginnen roken en bijna stilvallen.
8. Verwijder de buitenboordmotor van de testtank.
9. Installeer het geluiddemperdeksel/de dop van de conserveringsopening en de motorkap.
10. Als er geen "conserveringsolie" beschikbaar is, laat u de motor met een hoog vrijlooptoerental draaien tot het brandstofsysteem leeg is en de motor stilvalt.
11. Tap het koelwater volledig af uit de motor. Maak het lichaam grondig schoon.
12. Als er geen "conserveringsolie" beschikbaar is, dient u de bougie(s) te verwijderen. Giet een theelepel schone motorolie in elke cilinder. Voer meerdere startbewegingen met de repeteerstarter uit. Breng de bougie(s) opnieuw aan.
13. Laat de brandstoftank leeglopen.

NOTA:

Bewaar de brandstoftank op een droge, goed geventileerde plaats, buiten het bereik van rechtstreeks zonlicht.

DMU29955

Spoelen met de doorspoelaansluiting

1. Was de ommanteling van de buiten-

boordmotor met zuiver water. **OPGELET:** Spuit geen water in de luchtinlaat. [DCM01840] Voor meer informatie, zie pagina 77.

2. Koppel de brandstofleiding los van de motor of draai de brandstofkraan dicht, indien voorzien.
3. Verwijder de motorkap en de propeller.
4. Installeer de doorspoelaansluiting op de koelwaterinlaat. **OPGELET:** Laat de motor niet draaien zonder hem te voorzien van koelwater. Anders wordt de waterpomp van de motor beschadigd of loopt de motor schade op door oververhitting. Alvorens de motor te starten, dient u te controleren of de koelwatermantels met water worden gevoed. Laat de buitenboordmotor niet met een hoog toerental draaien als hij aan de doorspoelaansluiting ligt, want dan kan hij oververhit raken. [DCM02000]

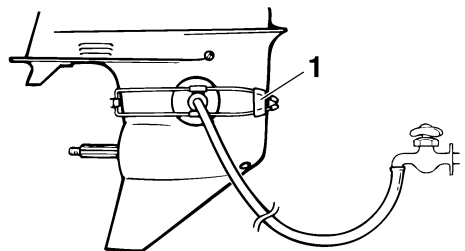

ZMU01830

1. Doorspoelaansluiting (oorkap)
5. Het doorspoelen van het koelwatersysteem is van cruciaal belang om te voorkomen dat het koelwatersysteem verstopt raakt met zout, zand of vuil. Bovendien moet de motor verplicht worden beneveld met een conserveringsmiddel ter voorkoming van motorschade ten ge-

Onderhoud

volge van roest. Voer het doorspoelen en benevelen op hetzelfde tijdstip uit. **WAARSCHUWING! Bij het starten of terwijl de motor draait mag u geen elektrische onderdelen aanraken of verwijderen. Houd handen, haar en kleden uit de buurt van het vliegwiel en andere draaiende onderdelen terwijl de motor draait.** [DWM00091]

NOTA:

- Wanneer u de doorspoelaansluiting gebruikt, dient u een adequate waterdruk en een constante waterstroom te handhaven.
 - Als het oververhittingwaarschuwingssysteem wordt geactiveerd, dient u de motor uit te schakelen en uw Yamaha-dealer te raadplegen.
6. Laat de motor enkele minuten draaien met een snel vrijlooptoerental in neutraal.
 7. Net voor u de motor uitzet, moet u snel “conserveringsolie” afwisselend in de inlaatgeluiddemper sproeien of in de conserveringsopening van het geluiddemperdeksel, indien voorzien. Indien correct uitgevoerd, zal de motor sterk beginnen roken en bijna stilvallen.
 8. Tap de resterende benzine in de dampafscheider af in een container. Draai de aftapplug los en verwijder de kap. Druk de ontluichtingsnippel in met een schroevendraaier om lucht binnen te laten in de vlotterkamer, zodat de benzine probleemloos naar buiten stroomt. Draai de ontluichtingsschroef vervolgens vast.

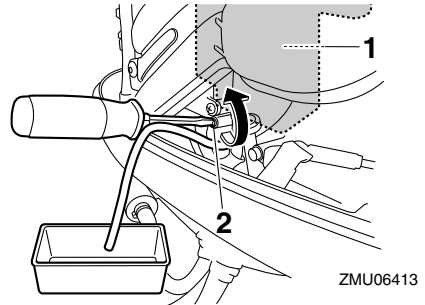

1. Dampafscheider
2. Aftapschroef

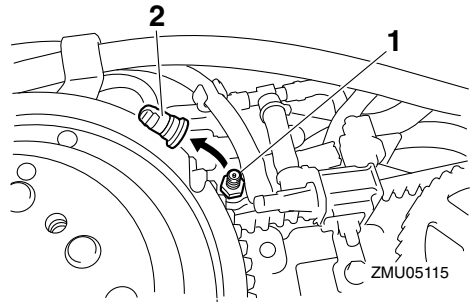

1. Chokekoppelstang
2. Kap

9. Verwijder de doorspoelaansluiting.
10. Installeer de motorkap.
11. Als er geen “conserveringsolie” voorhanden is, dient de motor na stap 6 te worden uitgeschakeld. Voer vervolgens de 8-stappenprocedure uit.
12. Tap het koelwater volledig af uit de motor. Maak het lichaam grondig schoon.
13. Als er geen “conserveringsolie” beschikbaar is, dient u de bougie(s) te verwijderen. Giet een theelepel schone motorolie in elke cilinder. Voer meerdere startbewegingen met de repeteerstarter uit. Breng de bougie(s) opnieuw aan.

NOTA:

De doorspoelaansluiting is te verkrijgen bij uw Yamaha-dealer.

DMU28402

Smering

1. Installeer de bougies en draai ze aan tot het voorgeschreven aandraaimoment. Voor informatie over bougie-installatie, zie pagina 83.
2. Ververs de tandwielolie. Voor instructies, zie pagina 88. Controleer de olie op de aanwezigheid van water die op een lekke dichting zou wijzen. Het vervangen van een dichting moet door een bevoegde Yamaha-dealer worden uitgevoerd alvorens het gebruik te hervatten.
3. Smeer alle smeerpunten. Voor meer informatie, zie pagina 82.

NOTA:

Wanneer u de motor voor lange tijd gaat opbergen, is het raadzaam hem te benevelen met olie. Neem contact op met uw Yamaha-dealer voor informatie over het benevelen met olie en andere procedures voor uw motor.

DMU28444

Spoelen van het motorblok

Voor een grondige spoeling dient u de procedure onmiddellijk na het afzetten van de motor uit te voeren.

DCM01530

OPGELET

Voer deze procedure niet uit terwijl de motor draait. De waterpomp zou erdoor beschadigd kunnen raken, wat zou kunnen leiden tot ernstige schade door oververhitting.

1. Zet de motor af en schroef het tuinslangkoppelstuk van de fitting op de onderbak.

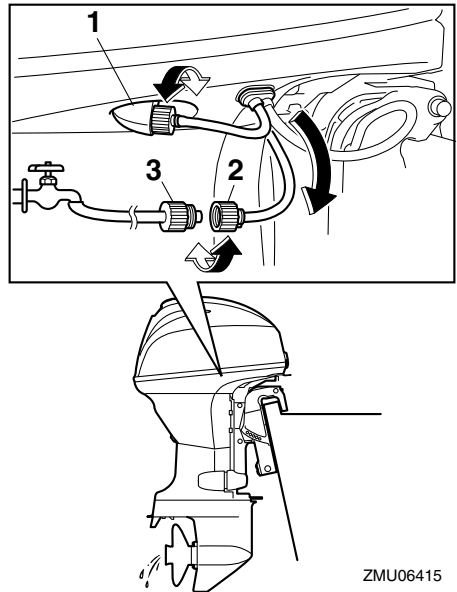

1. Fitting
 2. Tuinslangkoppelstuk
 3. Tuinslangadapter
2. Schroef de tuinslangadapter op een tuinslang die is aangesloten op een leidingwaterkraan, en sluit het andere uiteinde van de tuinslang vervolgens aan op het tuinslangkoppelstuk.
 3. Laat de motor uitgeschakeld, draai de waterkraan open en laat het water gedurende ongeveer 15 minuten door de koelmantels stromen. Draai de kraan dicht en koppel de tuinslang los van het tuinslangkoppelstuk.
 4. Herinstalleer het tuinslangaansluitstuk op het hulpstuk op de onderbak. Draai het koppelstuk stevig aan. **OPGELET: Laat bij normaal gebruik het tuinslangkoppelstuk niet los op de onderbakfitting liggen en laat de tuinslag niet los hangen. Het water zal uit de**

aansluiting lopen in plaats van de motor te koelen, wat voor ernstige oververhitting kan zorgen. Zorg ervoor dat het koppelstuk stevig wordt aangedraaid op de fitting na het doorspoelen van de motor. [DCM00541]

NOTA:

- Als u de motor spoelt terwijl de boot zich in het water bevindt, is het beter de buitenboordmotor zo te kantelen dat hij volledig uit het water is getild.
- Voor instructies betreffende het spoelen van het koelsysteem, zie pagina 72.

DMU28451

Reiniging van de buitenboordmotor

Was na gebruik de buitenkant van de buitenboordmotor met zoet water. Spoel het koelsysteem door met zuiver water.

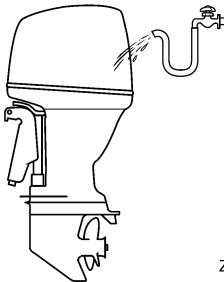

ZMU05174

DMU28461

Controleren van geverfd oppervlak van de buitenboordmotor

Controleer de buitenboordmotor op krassen, inkepingen of afbladderende verf. Gebieden met beschadigde verf gaan waarschijnlijk sneller roesten. Reinig en verf deze gebieden, indien noodzakelijk. Retoucheerverf is verkrijgbaar bij uw Yamaha-dealer.

DMU2847C

Periodiek onderhoud

DWM01871

WAARSCHUWING

Deze procedures vereisen technische vakkennis, gereedschap en benodigdheden. Als u niet over de vereiste vakken- nis, werktuigen of benodigdheden beschikt om een onderhoudsprocedure uit te voeren, laat het werk dan uitvoeren door een Yamaha-dealer of een andere gekwalificeerde technicus.

De procedures omvatten het uit elkaar nemen van de motor en het blootleggen van gevaarlijke onderdelen. Om het risico van verwonding door bewegende, hete of elektrische onderdelen te verkleinen:

- Schakel de motor uit en houd de sleutel(s) en de motorstopschakelaarkoord bij u terwijl u onderhoud uitvoert, tenzij anders aangegeven.
- De trim- en kantelbekrachtigingsschakelaars werken ook wanneer de contactsleutel op uit staat. Houd mensen uit de buurt van de schakelaars tijdens werkzaamheden rondom de motor. Wanneer de motor is gekanteld, begeef u dan niet in de zone onder de motor of tussen de motor en de klembeugel. Vergewis u ervan dat er zich niemand in deze zone bevindt alvorens het trim- en kantelbekrachtigingsmechanisme te laten werken.
- Laat de motor afkoelen alvorens hete onderdelen of vloeistoffen aan te raken.
- Steek de motor altijd volledig terug in elkaar alvorens hem te laten werken.

DMU28511

Vervangingsonderdelen

Als er reserveonderdelen moeten worden geïnstalleerd, gebruik dan uitsluitend origi-

nele Yamaha-onderdelen of onderdelen van een zelfde ontwerp en kwaliteit. Een onderdeel van minderwaardige kwaliteit zou het kunnen begeven en het daaruit voortvloeiende verlies van controle kan de operator en de passagiers in gevaar brengen. Originele Yamaha-onderdelen kunt u verkrijgen via uw Yamaha-dealer.

DMU34151

Zware gebruiksomstandigheden

Er is sprake van zware gebruiksomstandigheden wanneer één of meer van de volgende toepassingen op regelmatige basis voorkomen:

- Gedurende uren constant varen met of net onder het maximale motortoerental (omw/min)
- Gedurende uren constant varen met een laag motortoerental (omw/min)
- Gebruik zonder voldoende tijd om de motor te laten warmlopen en afkoelen
- Frequente krachtige acceleraties en vertragingen
- Vaak schakelen
- Vaak starten en uitschakelen van de motor(en)
- Een gebruik waarbij vaak wordt afgewisseld tussen zware en lichte ladingen

Buitenboordmotoren die onder één of meer van de bovengenoemde omstandigheden worden gebruikt, vereisen frequenter onderhoud. Yamaha raadt u aan dit onderhoud tweemaal zo vaak uit te voeren als aangegeven in het onderhoudsschema. Bijvoorbeeld, als een bepaalde onderhouds-ingreep om de 50 uren moet gebeuren, dient u hem om de 25 uren uit te voeren. Op die manier voorkomt u een snellere slijtage van motoronderdelen.

Onderhoud

DMU34446

Onderhoudsschema 1

NOTA:

- Raadpleeg de secties in dit hoofdstuk voor de uitleg bij elke handeling die specifiek is voor de eigenaar.
- De onderhoudscycli in deze tabellen gaan uit van een gebruik van 100 uren per jaar en een regelmatige spoeling van het koelcircuit. De onderhoudsfrequentie moet worden aangepast wanneer u de motor onder ongunstige omstandigheden moet gebruiken, zoals langdurig stapvoets varen.
- Demontage of herstellingen kunnen vereist zijn afhankelijk van het resultaat van de onderhoudscontroles.
- Slijtage- of verbruiksonderdelen en smeermiddelen verliezen hun doeltreffendheid na verloop van tijd en bij een normaal gebruik, ongeacht de garantieperiode.
- Telkens nadat de motor in zout-, modderig of troebel water werd gebruikt, moet hij met zuiver water worden afgespoeld.

Het “●”-teken geeft de controles aan die u zelf mag uitvoeren.

Het “○”-teken geeft het werk aan dat moet worden uitgevoerd door uw Yamaha-dealer.

Item	Handelingen	Eerste	Om de		
		20 uur (3 maand)	100 uur (1 jaar)	300 uur (3 jaar)	500 uur (5 jaar)
Anode(n) (externe)	Inspectie of vervanging indien nodig		●/○		
Anode(n) (cilinderkop)	Inspectie of vervanging indien nodig		○		
Anoden (uitlaatdeksel, uitlaatgasgeleider)	Vervanging				○
Accu (elektrolytpeil, pool)	Inspecteren	●/○	●/○		
Accu (elektrolytpeil, pool)	Vullen, opladen of vervangen indien nodig		○		
Koelwaterlek	Inspectie of vervanging indien nodig	○	○		
Motorkapvergrendel-hendel	Inspecteren		●/○		
Motorstartconditie/lawaai	Inspecteren	●/○	●/○		
Motorvrijlooptoerental/lawaai	Inspecteren	●/○	●/○		
Motorolie	Vervanging	●/○	●/○		
Motoroliefilter (patroon)	Vervanging		●/○		
Brandstoffilter (kan worden gedemonteerd)	Inspectie of vervanging indien nodig	●/○	●/○		

Onderhoud

Item	Handelingen	Eerste	Om de		
		20 uur (3 maand)	100 uur (1 jaar)	300 uur (3 jaar)	500 uur (5 jaar)
Brandstofleiding (hoge druk)	Inspecteren	●	●		
Brandstofleiding (hoge druk)	Inspectie of vervanging indien nodig	○	○		
Brandstofleiding (lage druk)	Inspecteren	●	●		
Brandstofleiding (lage druk)	Inspectie of vervanging indien nodig	○	○		
Brandstofpomp	Inspectie of vervanging indien nodig			○	
Brandstof/motorolielek	Inspecteren	○	○		
Tandwielolie	Vervanging	●/○	●/○		
Smeerpunten	Smeren	●/○	●/○		
Impeller/waterpomphuis	Inspectie of vervanging indien nodig		○		
Impeller/waterpomphuis	Vervanging			○	
Trim- en kantelbevestigingseenheid	Inspecteren	●/○	●/○		
Propeller/propellermoer/splitpen	Inspectie of vervanging indien nodig	●/○	●/○		
Schakelverbinding/schakelkabel	Inspectie, afstelling of vervanging indien nodig	○	○		
Bougie(s)	Inspectie of vervanging indien nodig		●/○		
Bougiedoppen/bougiekabels	Inspectie of vervanging indien nodig	○	○		
Water uit de koelwatercontroleopening	Inspecteren	●/○	●/○		
Gasklepverbinding/gaskabel	Inspectie, afstelling of vervanging indien nodig	○	○		
Thermostaat	Inspectie of vervanging indien nodig		○		
Distributieriem	Inspectie of vervanging indien nodig		○		
Klepspeling	Inspectie en afstelling				○
Koelwaterinlaat	Inspecteren	●/○	●/○		

Onderhoud

Item	Handelingen	Eerste	Om de		
		20 uur (3 maand)	100 uur (1 jaar)	300 uur (3 jaar)	500 uur (5 jaar)
Hoofdschakelaar/stop-schakelaar	Inspectie of vervanging indien nodig	<input type="radio"/>	<input type="radio"/>		
Kabelboomaansluitingen/draadkoppelaansluitingen	Inspectie of vervanging indien nodig	<input type="radio"/>	<input type="radio"/>		
(Yamaha) meter/maat	Inspecteren	<input type="radio"/>	<input type="radio"/>		
Brandstoftank (Yamaha draagbare tank)	Inspectie en reiniging indien nodig		<input type="radio"/>		

DMU34451

Onderhoudsschema 2

Item	Handelingen	Om de
		1000 uren
Uitlaatgasgeleider/uitlaatspruitstuk	Inspectie of vervanging indien nodig	<input type="radio"/>
Distributieriem	Vervanging	<input type="radio"/>

DMU28943

Smeren

Yamaha smeervet A (waterbestendig vet)

Yamaha smeervet D (roestbestendig vet; voor de propelleras)

F30BEHD, F40FEHD

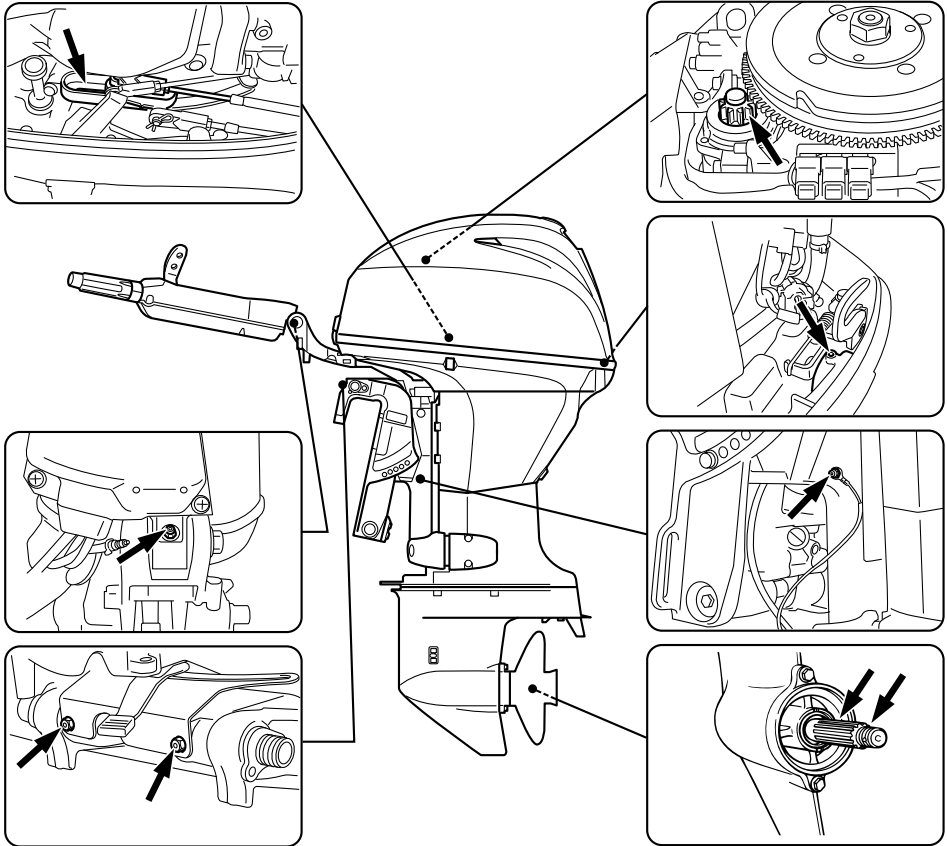

ZMU06417

Onderhoud

F30BET, F40FET, F40FED

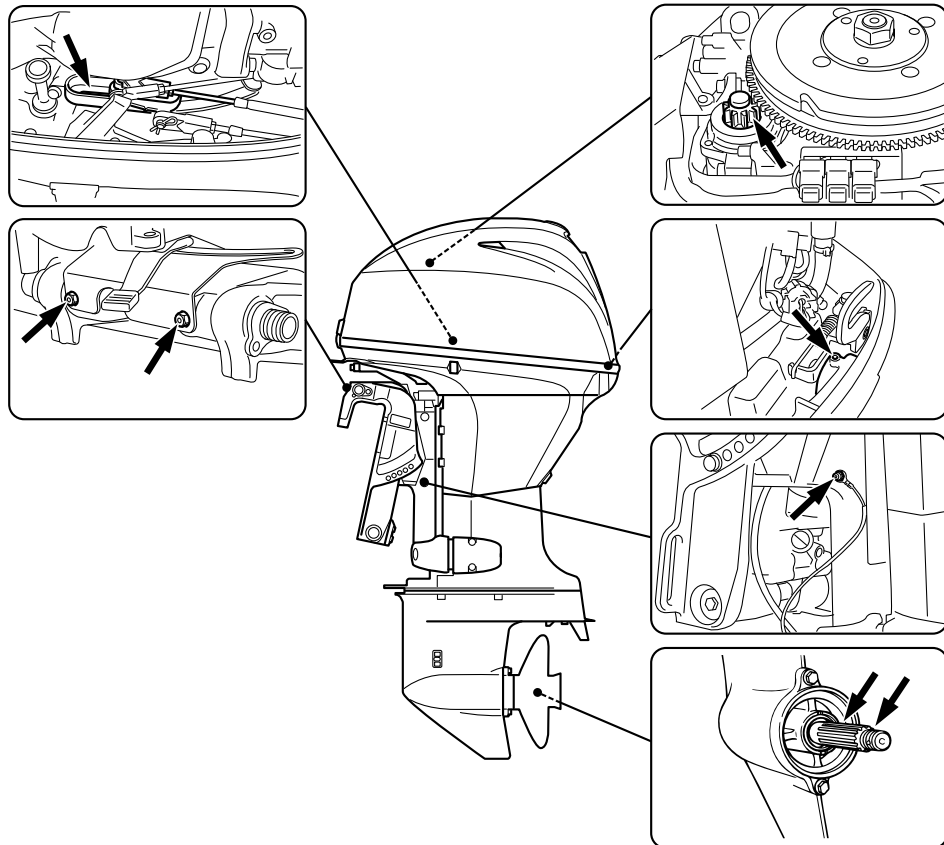

ZMU06416

DMU28957

Reiniging en afstelling van de bougie

De bougie vormt een belangrijk onderdeel van de motor en kan gemakkelijk worden gecontroleerd. De toestand van de bougie kan iets zeggen over de toestand van de motor in zijn geheel. Bijvoorbeeld, als het porselein van de centrale elektrode heel erg wit is, kan dat wijzen op een inlaatluchtlek of een carburatieprobleem in de betreffende cilinder. Tracht eventuele problemen niet zelf te diagnosticeren. Breng uw buitenboordmotor echter naar een Yamaha-dealer. De bougie

moet regelmatig uitgeschroefd en geïnspecteerd worden omdat hitte en afzettingen ervoor zorgen dat de bougie langzaam maar zeker stuk gaat en erodeert.

1. Verwijder de bougiedoppen van de bougies.
2. Verwijder de bougie. Als de elektrodeerosie te uitgesproken wordt, of als er zich te veel koolstof of andere stoffen hebben afgezet op de elektroden van de bougie, dient u hem te vervangen door een bougie van hetzelfde type.

WAARSCHUWING! Zorg dat u de isolator niet beschadigt als u een bougie verwijdert of installeert. Bij een beschadigde isolator kunnen er externe vonken ontstaan, die brand en explosies kunnen veroorzaken. [DWM00561]

Standaardbougie:
DPR6EB-9

3. Zorg ervoor dat u het gespecificeerde bougietype gebruikt, anders is het mogelijk dat de motor niet correct werkt. Alvorens de bougie aan te brengen dient u de elektrodenafstand met een voelmaat te meten. Vervang hem wanneer de elektrodenafstand afwijkt van de specificaties.

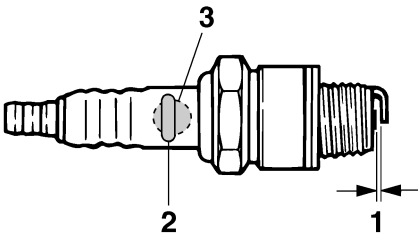

ZMU02179

1. Elektrodenafstand bougie
2. Bougienummer
3. Identificatiemerken bougie (NGK)

Elektrodenafstand:
0.8–0.9 mm (0.031–0.035 in)

4. Verwijder eventueel vuil van de schroefdraad van de bougie en schroef hem vervolgens in met het correcte aandraaimoment.

Aandraaimoment van de bougies:
18.0 Nm (1.84 kgf-m, 13.3 ft-lb)

NOTA:

Als u niet over een momentsleutel beschikt wanneer u de bougie aanbrengt, draai hem dan eerst met de hand helemaal aan en draai hem vervolgens nog 1/4 tot 1/2 slag verder vast. Draai de bougie echter zodra dat mogelijk is met behulp van een momentsleutel met het juiste aandraaimoment vast.

DMU29044

Vrijlooptoerental onderzoeken

DWM00451

WAARSCHUWING

- Verwijder of raak geen elektrische onderdelen aan bij het starten of als de motor draait.
- Hou handen, haar en kleden uit de buurt van het vliegwiel en andere draaiende onderdelen als de motor draait.

DCM00490

OPGELET

Die procedure moet worden uitgevoerd terwijl de buitenboordmotor in het water steekt. Er kan gebruik worden gemaakt van een doorspoelaansluiting of een test-tank.

Gebruik een diagnosetoerenteller voor deze procedure, als de boot niet met een toerenteller voor de buitenboordmotor is uitgerust. Afhankelijk van of het testen wordt uitgevoerd met de doorspoelaansluiting (oorkap), in een testtank of met de buitenboordmotor in het water, kunnen de resultaten variëren.

1. Start de motor en laat hem in z'n vrijloedig warmdraaien tot hij gelijkmatig loopt.
2. Controleer zodra de motor is opgewarmd of de vrijloopsnelheid volgens specificaties is ingesteld. Voor het vrijlooptoerental, zie pagina 10. Raadpleeg een Yamaha-dealer of een andere ge-

Onderhoud

kwalificeerde mechanicus wanneer u moeilijkheden ondervindt bij het controleren van het vrijlooptoerental of het vrijlooptoerental deze bijstelling vereist.

DMU37494

Motorolie verversen

DCM01710

OPGELET

Ververs de motorolie na de eerste 20 bedrijfsuren of na 3 maanden, en daarna om de 100 bedrijfsuren of om het jaar. Anders zal de motor snel verslijten.

De motorolie kan worden verwijderd met een olieverser.

1. Zet de buitenboordmotor rechtop (niet gekanteld). **OPGELET: Wanneer de buitenboordmotor niet waterpas staat, is het op de oliepeilstok aangegeven oliepeil mogelijk niet accuraat.**

[DCM01861]

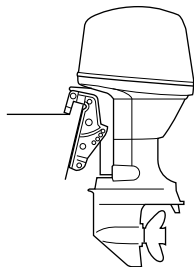

ZMU03659

2. Start de motor. Laat hem gedurende 5-10 minuten warmdraaien met het vrijlooptoerental.
3. Schakel de motor uit en laat hem 5-10 minuten staan.
4. Verwijder de motorkap.
5. Verwijder de olieuldop. Trek de peilstok uit de motor en gebruik de olieverser om de olie volledig te verwijderen.

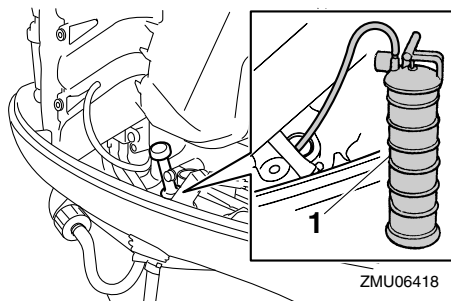

ZMU06418

1. Olieverser

6. Giet de correcte hoeveelheid olie in de vulopening. Breng de vuldop en de peilstok opnieuw aan. **OPGELET: Te veel olie in de motor kan lekkage of schade veroorzaken. Als het oliepeil zich boven het bovenste peilstreepje bevindt, tap de olie dan af tot het gewenste peil is bereikt.** [DCM01850]

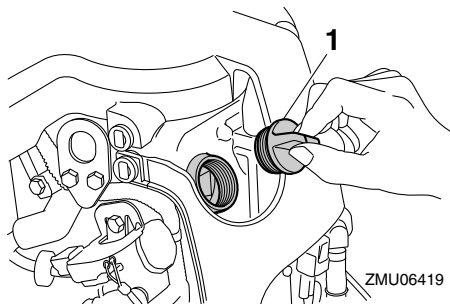

ZMU06419

1. Olieuldop

Aanbevolen motorolie:

4-takt motorolie

Motorolieversingshoeveelheid (bij periodiek onderhoud):

Zonder oliefiltervervanging:

1.5 L (1.59 US qt, 1.32 Imp.qt)

Met oliefiltervervanging:

1.7 L (1.80 US qt, 1.50 Imp.qt)

- Laat de buitenboordmotor 5-10 minuten staan.
- Verwijder de oliepeilstok en veeg hem schoon.
- Schroef de peilstok in de motor en verwijder hem vervolgens opnieuw. Zorg ervoor dat u de peilstok volledig in de peilstokgeleiding steekt, anders zal de oliepeilmeting niet correct zijn.
- Controleer het oliepeil opnieuw met de peilstok om na te gaan of het peil tot ergens tussen de bovenste en de onderste peilmarkering komt. Raadpleeg uw Yamaha-dealer als het oliepeil buiten de gespecificeerde limieten valt.

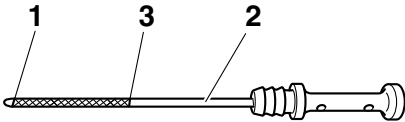

ZMU05091

- Merkteken laagste peil
- Oliepeilstok
- Merkteken hoogste peil

- Start de motor en ga na of de waarschuwingslamp voor een te lage oliedruk uit blijft. Controleer ook of er geen olie lekken te bespeuren zijn. **OPGELET: Als het waarschuwingslampje voor lage oliedruk aangaat of als er olie lekken zijn, dient u de motor uit te schakelen en op zoek te gaan naar de oorzaak. Wanneer u de motor blijft gebruiken zonder eerst het probleem te verhelpen, kan hij ernstig beschadigd raken. Raadpleeg uw Yamaha-dealer**

als u het probleem niet kunt lokaliseren en oplossen. [DCM01622]

- Ruim gebruikte olie op volgens de plaatselijk geldende voorschriften.

NOTA:

- Voor verdere informatie over het opruimen van gebruikte olie, raadpleeg uw Yamaha-dealer.
- Ververs de olie vaker wanneer u de motor onder ongunstige omstandigheden gebruikt, zoals langdurig stapvoets varen.

DMU29114

Inspecteer bedrading en aansluitstukken

- Inspecteer dat elk aansluitstuk stevig is aangesloten.
- Inspecteer dat elke massakabel stevig vastzit.

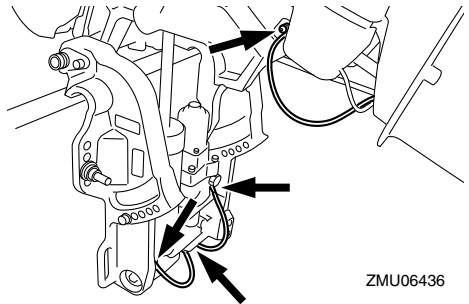

ZMU06436

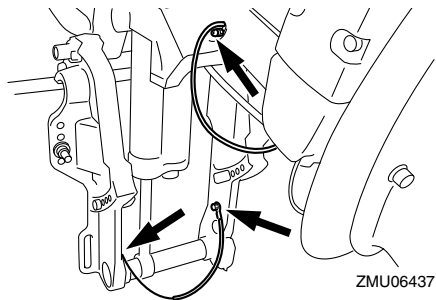

ZMU06437

Onderhoud

DMU32112

Propeller controleren

DWM01881

WAARSCHUWING

U kan ernstig gewond raken wanneer de motor per ongeluk start terwijl u zich in de buurt van de propeller bevindt. Alvorens de propeller te inspecteren, te demonteren of te installeren, dient u de schakelinrichting in neutraal te zetten, de hoofdschakelaar op “OFF” (uit) te zetten, de sleutel te verwijderen en de clip van de motorstop-schakelaar te verwijderen. Schakel de accuschakelaar uit als uw boot daarmee uitgerust is.

Houd de propeller niet met uw hand vast wanneer u de propellermoer los- of vastdraait. Plaats een houten blok tussen de anti-cavitatieplaat en de propeller om te belleten dat de propeller kan draaien.

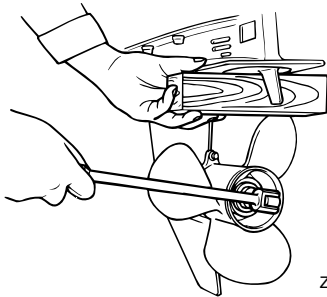

ZMU01897

Controlepunten

- Controleer elk propellerblad op erosie door cavitatie of ventilatie, of op andere schade.
- Controleer de propelleras op schade.
- Controleer de spiebanen op slijtage of schade.
- Controleer of er geen visdraad rond de propelleras is gedraaid.

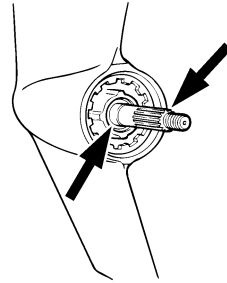

ZMU01803

- Controleer de propellerasoliekeerring op schade.

DMU30662

De propeller verwijderen

DMU29197

Spiebaanmodellen

1. Plooi de splitpen met behulp van een buigtang recht en trek ze uit de opening.
2. Verwijder de propellermoer, de ring en het afstandstuk (indien voorzien).

WAARSCHUWING! Houd de propeller niet met uw hand vast wanneer u de propellermoer losdraait. [DWM01890]

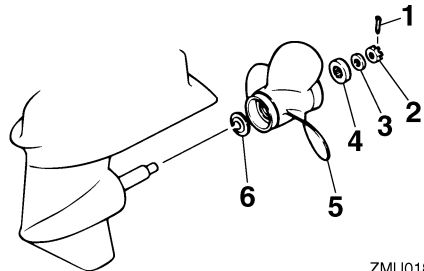

ZMU01804

1. Splitpen
2. Propellermoer
3. Ring
4. Afstandstuk
5. Propeller
6. Drukkring

3. Verwijder de propeller, de ring (indien aanwezig) en de drukkring.

DMU30672

De propeller installeren

DMU29234

Spiebaanmodellen

DCM00501

OPGELET

Zorg ervoor dat u een nieuwe splitpen gebruikt en plooi de uiteinden ervan goed om. Anders kan de propeller loskomen tijdens het varen en verloren raken.

1. Breng Yamaha-vet of roestbestendig vet op de propelleras aan.
 2. Installeer het afstandstuk (indien vereist), de drukring, de ring (indien vereist) en de propeller op de propelleras.
OPGELET: Zorg ervoor dat u de drukring vóór de propeller installeert. Anders kunnen de onderbak en de propellernaaf beschadigd raken.
- [DCM01881]
3. Installeer het afstandstuk (indien vereist) en de ring. Draai de propellermoer aan met het gespecificeerde aandraaimoment.

Propellermoeraandraaimoment:
35.0 Nm (3.57 kgf-m, 25.8 ft-lb)

4. Breng de propellermoer tegenover de propellerasopening. Steek een nieuwe splitpen in de opening en plooi de uiteinden ervan om. **OPGELET: Gebruik de splitpen slechts eenmaal. Anders kan de propeller tijdens werking losraken.** [DCM01891]

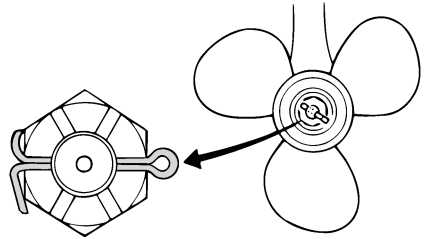

ZMU01805

NOTA:

Als de propellermoer niet uitgelijnd is met de propellerasopening na het aandraaien met het gespecificeerde aandraaimoment, draai de moer dan verder aan tot ze uitgelijnd is met de opening.

DMU29289

Tandwielolie verversen

DWM00800

WAARSCHUWING

- **Zorg ervoor dat de buitenboordmotor stevig aan de spiegel of een stabiel statief is vastgemaakt. U kan ernstig gewond raken als de buitenboordmotor op u valt.**
- **Kom nooit onder het staartstuk als het gekanteld is, zelfs niet als de kantelsteunhendel of -knop vergrendeld is. Als de buitenboordmotor per ongeluk valt, kan dat ernstige verwondingen veroorzaken.**

1. Kantel de buitenboordmotor zo dat de tandwielolieaftapplug zich zo laag mogelijk bevindt.
2. Plaats een geschikte opvangbak onder het tandwielhuis.
3. Verwijder de tandwielolieaftapplug en -pakking. **OPGELET: Als er zich een te grote hoeveelheid metaaldeeltjes op de magnetische tandwielolieaftapplug bevindt, kan dat op een staart-**

Onderhoud

stukprobleem wijzen. Raadpleeg uw Yamaha-dealer. [DCM01900]

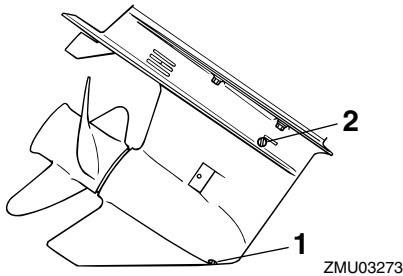

1. Tandwielolieaftapschroef
2. Oliepeilplug

NOTA:

- Als de motor is uitgerust met een magnetische tandwielolieaftapplug, dient u alle metalen deeltjes van de plug te verwijderen alvorens ze in te draaien.
 - Gebruik altijd nieuwe pakkingen. Gebruik de verwijderde pakkingen nooit opnieuw.
4. Verwijder de oliepeilplug en pakking om de olie volledig af te tappen. **OPGELET: Controleer de gebruikte tandwielolie nadat die is afgetapt. Als de tandwielolie melkachtig is, water bevat of een groot aantal metalen deeltjes bevat, is de tandwielkast mogelijk beschadigd. Laat de buitenboordmotor door een Yamaha-dealer nazien en repareren.** [DCM00713]

NOTA:

Raadpleeg uw Yamaha-dealer voor de verwijdering van gebruikte olie.

5. Zet de buitenboordmotor in verticale stand. Spuit de tandwielolie in de opening van de tandwielolieaftapplug met behulp van een flexibel vulhulpmiddel of een drukvulhulpmiddel.

Aanbevolen tandwielolie:

Tandwielkastolie (SAE 90)

Hoeveelheid tandwielolie:

0.430 L (0.455 US qt, 0.378 Imp.qt)

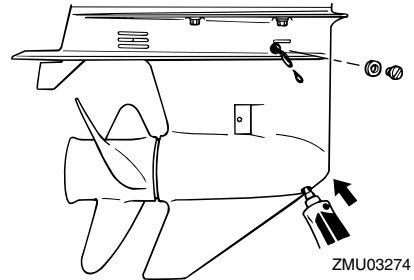

6. Plaats een nieuwe pakking op de oliepeilplug. Plaats de oliepeilplug als de olie uit het gat voor de oliepeilplug begint te lopen en draai de plug stevig aan.

Aandraaimoment:

9 Nm (0.9 kgf-m, 6.6 ft-lb)

7. Plaats een nieuwe pakking op de olieaftapschroef. Plaats de olieaftapschroef en draai hem stevig aan.

Aandraaimoment:

9 Nm (0.9 kgf-m, 6.6 ft-lb)

DMU29302

De brandstoftank reinigen

DWM00920

WAARSCHUWING

Benzine is erg ontvlambaar en benzinedampen zijn ontvlambaar en ontplofbaar.

- Als u vragen hebt over het juist uitvoeren van die procedure, raadpleeg dan uw Yamaha-dealer.
- Blijf uit de buurt van vonken, sigaretten, vlammen en andere vormen van ontbranding als u de brandstoftank rei-

nigt.

- Verwijder de brandstoftank van de boot alvorens ze te reinigen. Werk steeds buiten op een plaats die goed verlucht is.
- Veeg gemorste brandstof onmiddellijk op.
- Het opnieuw assembleren van de brandstoftank moet zorgvuldig gebeuren. Een verkeerde assemblage kan leiden tot een brandstoflek, met brand- en ontploffingsgevaar tot gevolg.
- Loos oude benzine volgens de plaatselijke voorschriften.

1. Ledig de brandstoftank in een goedgekeurde container.
2. Giet een kleine hoeveelheid geschikt oplosmiddel in de tank. Installeer de tankdop en schud de tank. Laat het oplosmiddel volledig weer wegstromen.
3. Verwijder de schroeven die het brandstofleidingkoppelstukgeheel op zijn plaats houden. Trek het geheel uit de tank.

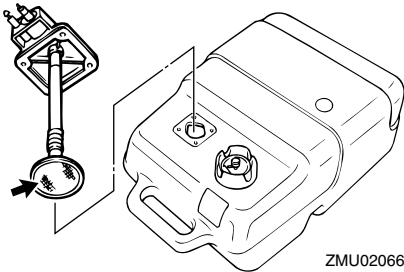

4. Reinig de filter (gesitueerd op het uiteinde van de zuigbuis) in een geschikt reinigingsoplosmiddel. Laat de filter drogen.
5. Vervang de pakkingen door nieuwe exemplaren. Herinstalleer het brandstofkoppelstukpakkinggeheel en zet de

schroeven stevig vast.

DMU29313

Inspecteren en vervangen van elektrode(n)

Yamaha-buitenboordmotoren worden beschermd tegen roest met behulp van oploselektroden. Controleer regelmatig de externe elektroden. Verwijder de aanslag van de oppervlakken van de elektroden. Raadpleeg een Yamaha-dealer voor het vervangen van externe elektroden.

DCM00720

OPGELET

Anoden mogen niet geschilderd worden, want dan werken ze niet meer.

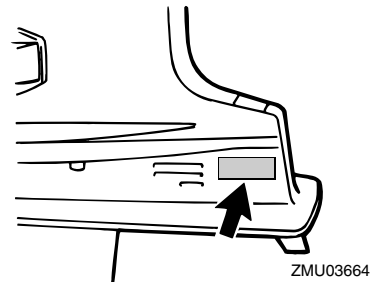
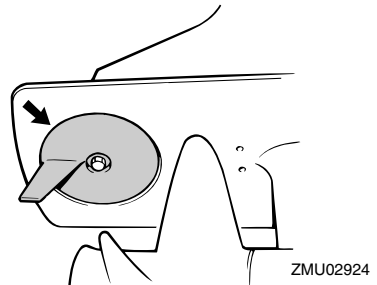

Onderhoud

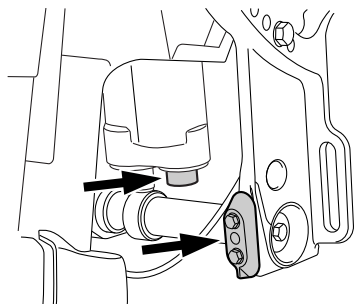

ZMU06420

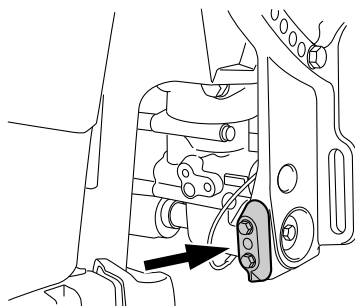

ZMU06421

NOTA:

Controleer massaleidingen die verbonden zijn met externe elektroden op modellen die ermee zijn uitgerust. Raadpleeg een Yamaha-dealer voor de controle en de vervanging van interne elektroden die verbonden zijn met het motorblok.

DMU29323

Controleren van de accu (voor modellen met elektrische starter)

DWM01902

WAARSCHUWING

Electrolyt aanwezig in de accu is giftig en bijtend en accu's genereren explosief waterstofgas. Tijdens het werken in de nabijheid van de accu:

- Draag oogbeschermingsmiddelen en rubberen handschoenen.
- Rook niet of plaats geen andere ontstekingsbronnen nabij de accu.

De procedure voor het controleren van de accu varieert naar gelang van de accu. Deze procedure bevat typische controles die van toepassing zijn op veel verschillende accu's, maar u moet altijd de instructies van de accufabrikant naleven.

DCM01920

OPGELET

Een slecht onderhouden accu raakt snel defect.

1. Controleer het elektrolytpeil.

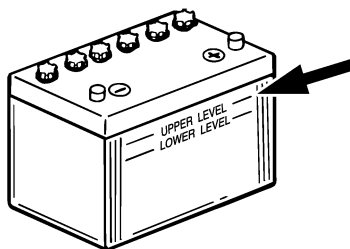

ZMU01810

2. Controleer de lading van de accu. Als uw boot is uitgerust met een digitale snelheidsmeter helpen de voltmeter en de waarschuwingfuncties voor een te lage accuspanning u bij het controleren van de acculading. Raadpleeg uw Yamaha-dealer als de accu moet worden opgeladen.
3. Controleer de accu-aansluitingen. Ze moeten zuiver zijn, stevig vastzitten en bedekt zijn met een isolatiekap. **WAARSCHUWING! Slechte verbindingen kunnen kortsluiting of vonkontlading produceren en een explosie veroorzaken.** [DWM01912]

DMU29334

Aansluiten van de accu

DWM00572

WAARSCHUWING

Monteer de accuhouder op een droge,

goed geventileerde, trillingsvrije plek in de boot. Plaats een volledig opgeladen accu in de houder.

DCM01124

OPGELET

Verwissel de batterijkabels niet. Anders zouden de elektrische onderdelen kunnen worden beschadigd.

1. Zorg ervoor dat de hoofdschakelaar (bij de modellen waarop dat van toepassing is) op "OFF" (uit) staat, alvorens aan de accu te werken.
2. Verbind de rode accukabel eerst met de POSITIEVE (+) pool. Verbind vervolgens de zwarte accukabel met de NEGATIEVE (-) pool.

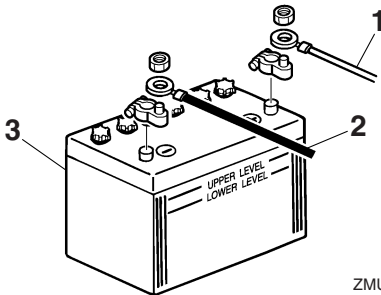

1. Rode kabel
2. Zwarte kabel
3. Accu

3. De elektrische contacten van de accu en de kabels moeten zuiver en juist aangekoppeld zijn, anders kan de accu de motor niet starten.

DMU29371

Loskoppelen van de accu

1. Schakel de accuschakelaar (indien aanwezig) en de hoofdschakelaar uit. **OPGELET: Als ze er op worden gelaten, kan de elektrische installatie beschadigd raken.** [DCM01930]

2. Koppel de negatieve kabel(s) los van de negatieve (-) pool. **OPGELET: Koppel altijd eerst alle negatieve (-) kabels los om een kortsluiting en schade aan de elektrische installatie te voorkomen.** [DCM01940]
3. Koppel de positieve kabel(s) los en verwijder de accu uit de boot.
4. Reinig, onderhoud en bewaar de accu in overeenstemming met de instructies van de fabrikant.

DMU38660

Opbergen van de batterij

Wanneer u uw Yamaha buitenboordmotor voor een langere periode (2 maanden of langer) opbergt, dient u de batterij te verwijderen en ze op een koele, droge plaats op te bergen.

Controleer de batterij en laad ze indien nodig op.

Herstellen van defecten

DMU38671

Problemen verhelpen

Een probleem in de brandstof-, compressie- of ontstekingsystemen kan ervoor zorgen dat de motor slecht start, dat er minder aandrijfkracht is of dat er zich andere problemen voordoen. Dit hoofdstuk beschrijft basisinspecties en mogelijke oplossingen, en het heeft betrekking op alle Yamaha-buitenboordmotoren. Daarom zijn bepaalde items niet van toepassing op uw model.

Als uw buitenboordmotor moet worden hersteld, breng hem dan naar uw Yamaha-dealer.

Raadpleeg uw Yamaha-dealer als het waarschuwingsslampje voor motorpech knippert.

Het Yamaha Security System werkt niet correct.

V. Is de ontvanger binnen het zendbereik van de afstandsbedieningszender?

A. Gebruik de afstandsbedieningszender binnen het ontvangstbereik van de ontvanger.

V. Staat de hoofdschakelaar in de stand "ON"?

A. Zet de hoofdschakelaar in de stand "OFF".

V. Wordt de communicatie belemmerd door voorwerpen zoals een andere communicatiebron of metaal in de buurt?

A. Gebruik de afstandsbedieningszender uit de buurt van de andere communicatiebron of het metaal.

V. Is de afstandsbedieningszender geregistreerd?

A. Gebruik de afstandsbedieningszender die werd geregistreerd met de ontvanger.

V. Is de batterij van de afstandsbediening-

zender ontladen?

A. Gebruik de reserveafstandsbedieningszender of laat de batterij vervangen door een Yamaha-dealer.

V. Zijn de accuaansluitingen los of verroest?

A. Maak de accukabels vast en reinig de accupolen.

V. Is de acculading te zwak of te laag?

A. Controleer de staat van de accu. Gebruik een accu met de aanbevolen capaciteit.

De starter werkt niet.

V. Is de acculading te zwak of te laag?

A. Controleer de staat van de accu. Gebruik een accu met de aanbevolen capaciteit.

V. Zijn de accuaansluitingen los of verroest?

A. Maak de accukabels vast en reinig de accupolen.

V. Is de zekering voor het relais van de elektrische starter of de elektrische kring doorgeslagen?

A. Zoek naar de oorzaak van de elektrische overbelasting en neem die weg. Vervang de zekering door een nieuwe met de juiste stroomsterkte.

V. Zijn de starteronderdelen defect?

A. Laat hem herstellen door een Yamaha-dealer.

V. Staat de schakelhendel in versnelling?

A. Schakel naar neutraal.

De motor start niet (de starter werkt).

V. Staat uw Yamaha Security System in de vergrendelmodus?

A. Zet het beveiligingssysteem in de ont-

Herstellen van defecten

grendelmodus. Voor meer informatie, zie pagina 19.

V. Is de brandstoftank leeg?

A. Vul de tank met zuivere, verse brandstof.

V. Is de brandstof verontreinigd of bedorven?

A. Vul de tank met zuivere, verse brandstof.

V. Is het brandstoffilter verstopt?

A. Reinig of vervang het filter.

V. Is de startprocedure incorrect?

A. Zie pagina 53.

V. Is de brandstofpomp defect?

A. Laat hem herstellen door een Yamaha-dealer.

V. Zijn de bougies vuil of van het verkeerde type?

A. Controleer de bougie(s). Reinig of vervang ze (hem) door (een) bougie(s) van het aanbevolen type.

V. Werd(en) de bougiedop(pen) verkeerd aangebracht?

A. Controleer de bougiedoppen en breng ze eventueel op de juiste manier aan.

V. Is de ontstekingsbedrading beschadigd of slecht aangesloten?

A. Controleer de bedrading op slijtage en breuken. Draai alle losse aansluitingen weer vast. Vervang versleten of gebroken draden.

V. Zijn de ontstekingsonderdelen defect?

A. Laat hem herstellen door een Yamaha-dealer.

V. Is de motorstopschakelaarkoord niet bevestigd?

A. Bevestig de koord.

V. Zijn de inwendige motoronderdelen beschadigd?

A. Laat hem herstellen door een Yamaha-dealer.

De motor draait onregelmatig in vrijloop of slaat af.

V. Zijn de bougies vuil of van het verkeerde type?

A. Controleer de bougie(s). Reinig of vervang ze (hem) door (een) bougie(s) van het aanbevolen type.

V. Is het brandstofsysteem geblokkeerd?

A. Zoek naar dichtgeknepen en geknikte brandstofleidingen of andere versperringen in het brandstofsysteem.

V. Is de brandstof verontreinigd of bedorven?

A. Vul de tank met zuivere, verse brandstof.

V. Is het brandstoffilter verstopt?

A. Reinig of vervang het filter.

V. Zijn er defecte ontstekingsonderdelen?

A. Laat hem herstellen door een Yamaha-dealer.

V. Werd het waarschuwingssysteem geactiveerd?

A. Zoek en elimineer de oorzaak van de waarschuwing.

V. Is de elektrodenafstand onjuist?

A. Controleer de afstand en pas hem aan overeenkomstig de specificaties.

Herstellen van defecten

V. Is de ontstekingsbedrading beschadigd of slecht aangesloten?

A. Controleer de bedrading op slijtage en breuken. Draai alle losse aansluitingen weer vast. Vervang versleten of gebroken draden.

V. Wordt er soms verkeerde motorolie gebruikt?

A. Controleer de olie en vervang hem eventueel door de juiste olie.

V. Is de thermostaat defect of verstopt?

A. Laat hem herstellen door een Yamaha-dealer.

V. Is de brandstofpomp beschadigd?

A. Laat hem herstellen door een Yamaha-dealer.

V. Is de ontluchtingsschroef op de brandstoftank gesloten?

A. Open de ontluchtingsschroef.

V. Is motorhoek te groot?

A. Zet de motor weer in de normale werkingsstand.

V. Is de verbinding met het brandstofleidingkoppelstuk verkeerd gemaakt?

A. Verbind op de juiste manier.

V. Is de gasklep verkeerd afgesteld?

A. Laat hem herstellen door een Yamaha-dealer.

V. Is de accukabel losgekoppeld?

A. Sluit hem stevig aan.

De waarschuwingszoemer weerklinkt of het verklikkerlampje brandt.

V. Is het koelsysteem verstopt?

A. Ga na of de waterinlaat niet verstopt is.

V. Is het motoroliepeil te laag?

A. Vul de olietank met de gespecificeerde motorolie.

V. Is het warmtebereik van de bougie incorrect?

A. Controleer de bougie en vervang hem eventueel door een bougie van het aanbevoelen type.

V. Wordt er soms verkeerde motorolie gebruikt?

A. Controleer de olie en vervang hem eventueel door de juiste olie.

V. Is de motorolie verontreinigd of slecht geworden?

A. Vervang de olie door verse olie van het gespecificeerde type.

V. Is het oliefilter verstopt?

A. Laat hem herstellen door een Yamaha-dealer.

V. Is de lading van de boot goed verdeeld?

A. Verdeel de lading zo dat de boot horizontaal in het water ligt.

V. Is de waterpomp of de thermostaat defect?

A. Laat hem herstellen door een Yamaha-dealer.

V. Is er overtollig water in het brandstoffilterhuis?

A. Ledig het filterhuis.

Herstellen van defecten

Verlies van motorvermogen.

V. Is de propeller beschadigd?

A. Laat de propeller herstellen of vervangen.

V. Is de propellerspoed of -diameter niet juist?

A. Installeer de juiste propeller om de buitenboordmotor met zijn aanbevolen toerental (omw/min) te laten draaien.

V. Is de trimhoek niet correct?

A. Pas de trimhoek zo aan dat de motor het meest efficiënt werkt.

V. Werd de motor op een verkeerde hoogte op de spiegel gemonteerd?

A. Pas de hoogte van de motor op de spiegel aan.

V. Werd het waarschuwingssysteem geactiveerd?

A. Zoek en elimineer de oorzaak van de waarschuwing.

V. Is de onderkant van de boot vervuild met aangroeiing?

A. Reinig de onderkant van de boot.

V. Zijn de bougies vuil of van het verkeerde type?

A. Controleer de bougie(s). Reinig of vervang ze (hem) door (een) bougie(s) van het aanbevolen type.

V. Zit er wier of ander vreemd materiaal verstrengeld rond de tandwielbehuizing?

A. Verwijder het vreemd materiaal en reinig het staartstuk.

V. Is het brandstofsysteem geblokkeerd?

A. Zoek naar dichtgeknepen en geknikte brandstofleidingen of andere versperringen in het brandstofsysteem.

V. Is het brandstoffilter verstopt?

A. Reinig of vervang het filter.

V. Is de brandstof verontreinigd of bedorven?

A. Vul de tank met zuivere, verse brandstof.

V. Is de elektrodenafstand onjuist?

A. Controleer de afstand en pas hem aan overeenkomstig de specificaties.

V. Is de ontstekingsbedrading beschadigd of slecht aangesloten?

A. Controleer de bedrading op slijtage en breuken. Draai alle losse aansluitingen weer vast. Vervang versleten of gebroken draden.

V. Zijn er elektrische onderdelen defect?

A. Laat hem herstellen door een Yamaha-dealer.

V. Wordt er wel gebruik gemaakt van de juiste brandstof?

A. Vervang de brandstof door het opgegeven type.

V. Wordt er soms verkeerde motorolie gebruikt?

A. Controleer de olie en vervang hem eventueel door de juiste olie.

V. Is de thermostaat defect of verstopt?

A. Laat hem herstellen door een Yamaha-dealer.

V. Is de ontluchtingsschroef gesloten?

A. Open de ontluchtingsschroef.

Herstellen van defecten

V. Is de brandstofpomp beschadigd?

A. Laat hem herstellen door een Yamaha-dealer.

V. Is de verbinding met het brandstofleiding-koppelstuk verkeerd gemaakt?

A. Verbind op de juiste manier.

V. Is het warmtebereik van de bougie incorrect?

A. Controleer de bougie en vervang hem eventueel door een bougie van het aanbevolen type.

V. Reageert de motor niet op de juiste manier op de stand van de schakelhendel?

A. Laat hem herstellen door een Yamaha-dealer.

De motor trilt buitensporig.

V. Is de propeller beschadigd?

A. Laat de propeller herstellen of vervangen.

V. Is de propelleras beschadigd?

A. Laat hem herstellen door een Yamaha-dealer.

V. Zit er wier of ander vreemd materiaal verstrengeld rond de propeller?

A. Verwijder en reinig de propeller.

V. Is de motormontagebout los?

A. Draai de bout vast.

V. Is de fuseepen los of beschadigd?

A. Vastzetten of laten herstellen door een Yamaha-dealer.

DMU29433

Tijdelijke handeling in een noodgeval

DMU29441

Impact schade

DWM00870

WAARSCHUWING

De buitenboordmotor kan ernstig worden beschadigd door een botsing tijdens het varen of het slepen. Een beschadiging kan ervoor zorgen dat het niet veilig is om de buitenboordmotor te gebruiken.

Volg de onderstaande procedure wanneer de buitenboordmotor een voorwerp in het water raakt.

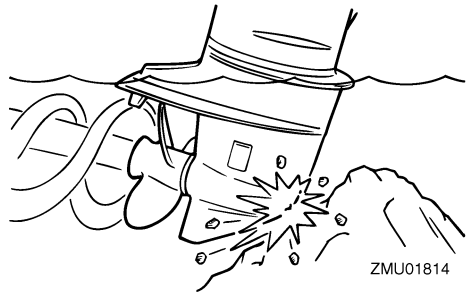

1. Zet de motor onmiddellijk af.
2. Controleer het besturingssysteem en alle componenten op schade. Controleer ook de boot op schade.
3. Of er nu wel of geen schade is ontdekt, keer langzaam en voorzichtig terug naar de dichtstbijzijnde haven.
4. Laat een Yamaha-dealer de buitenboordmotor controleren, voordat deze opnieuw wordt bediend.

DMU30682

Vervangen van de zekering

Als er een zekering is doorgesmolten opent u de zekeringhouder en verwijdert u de doorgesmolten zekering met behulp van een zekeringtrekker. Vervang ze door een

Herstellen van defecten

reservezekering met de juiste stroomsterkte.

DWM00631

WAARSCHUWING

Het installeren van een verkeerde zekering of een stukje draad kan een overmatige stroomvloed mogelijk maken. Dat kan het elektrisch systeem beschadigen en brand veroorzaken.

Raadpleeg uw Yamaha-dealer wanneer de nieuwe zekering onmiddellijk doorsmelt.

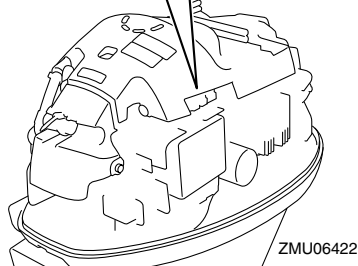
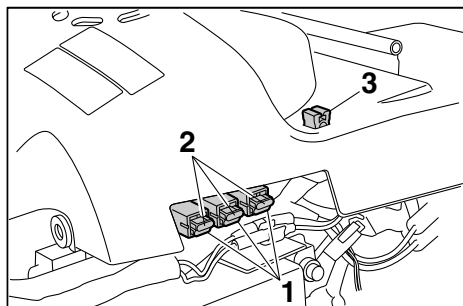

ZMU06422

1. Zekering (20 A × 2, 30 A)
2. Reservezekering (20 A × 2, 30 A)
3. Zekeringtrekker

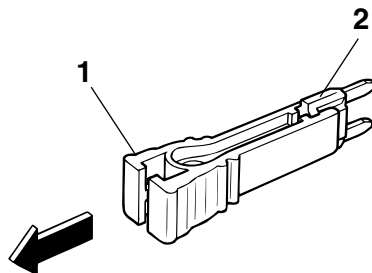

ZMU03562

1. Zekeringtrekker
2. Zekering (20 A × 2, 30 A)

DMU29512

De trim- en kantelbekrachtiging werkt niet

Als de motor niet kan worden omhoog of omlaag gekanteld met de trim- en kantelbekrachtiging omwille van een lege accu of een storing in de trim- en kantelbekrachtigingseenheid, kunt u de motor ook manueel kantelen.

1. Draai de manuele klepschroef los door ze naar rechts te draaien tot ze stopt.

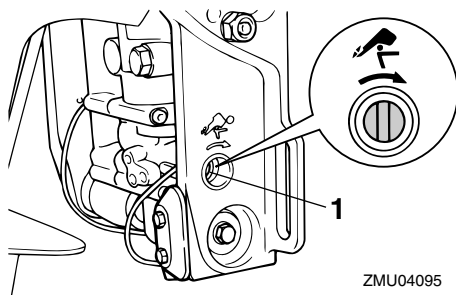

ZMU04095

1. Schroef van de handbediende klep
2. Zet de motor in de gewenste stand en draai vervolgens de manuele klepschroef vast door ze naar links te draaien.

Herstellen van defecten

DMU37571

Waarschuingslampje van waterafscheider knippert tijdens varen

DWM01500

WAARSCHUWING

Benzine is uiterst brandbaar en benzinedampen zijn brandbaar en explosief.

- Voer de procedure niet uit op een hete of draaiende motor. Laat de motor eerst afkoelen.
- Er zit brandstof in de brandstoffilter. Blijf ver uit de buurt van vonken, brandende sigaretten, open vlammen of andere ontstekingsbronnen.
- Bij de procedure kan er brandstof worden gemorst. Vang die brandstof op in een doek. Veeg eventueel gemorste brandstof onmiddellijk op.
- De brandstoffilter moet zorgvuldig opnieuw in elkaar worden gestoken, met de O-ring, de filterkroes en de slangen. Een foute montage of herinstallatie kan leiden tot brandstoflekken, die kunnen leiden tot brand- of ontploffingsgevaar.

Als het waarschuingslampje voor de waterafscheider op de 6Y8 multifunctionele toerenteller knippert, dient u de volgende procedure uit te voeren.

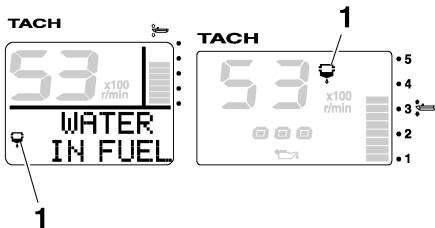

ZMU05442

1. Waterafscheiderwaarschuingslampje

1. Zet de motor af.
2. Verwijder de motorkap.
3. Verwijder de houder.

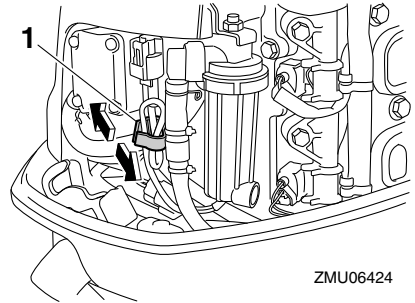

ZMU06424

1. Houder

4. Koppel het koppelstuk van de waterdetectieschakelaar los. **OPGELET: Zorg ervoor dat er geen water op het koppelstuk van de waterdetectieschakelaar terecht komt, anders kunnen er storingen optreden.** [DCM01950]

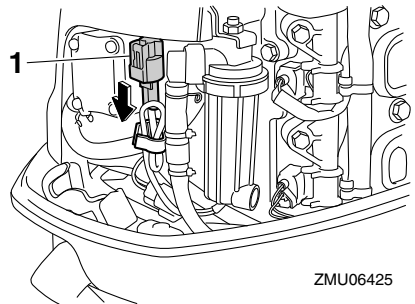

ZMU06425

1. Koppelstuk van waterdetectieschakelaar
5. Schroef de filterkroes van het filterhuis af. **OPGELET: Zorg ervoor dat u de kabel van de waterdetectieschakelaar niet verdraait bij het losschroeven van de filterkroes.** [DCM01960]

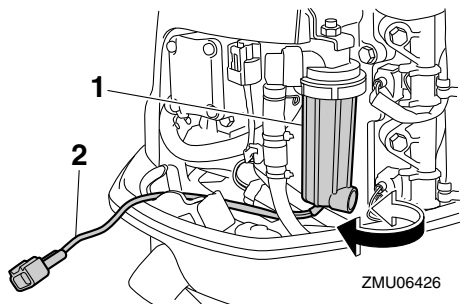

1. Filterhuis
2. Kabel van waterdetectieschakelaar

6. Verwijder het water uit de filterkroes door het te absorberen met een doek.
7. Schroef de filterkroes stevig op het filterhuis. **OPGELET: Zorg ervoor dat u de kabel van de waterdetectieschakelaar niet verdraait wanneer u de filterkroes op het filterhuis schroeft.**

[DCM01970]

8. Sluit het koppelstuk van de waterdetectieschakelaar correct aan tot u een klik hoort.

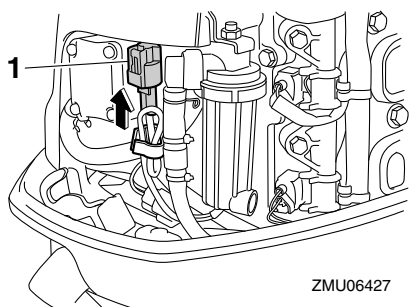

1. Koppelstuk van waterdetectieschakelaar

9. Bevestig de kabel van de waterdetectieschakelaar met de houder.

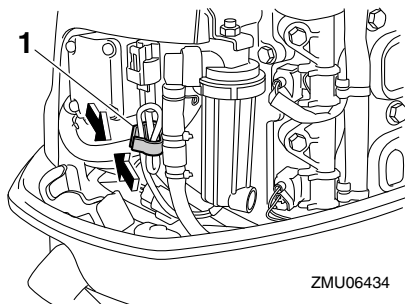

1. Houder

10. Installeer de motorkap.
11. Start de motor en ga na of het waarschuwingslampje van de waterafscheider uit blijft. Laat de buitenboordmotor nakijken door een Yamaha-dealer na uw terugkeer in de haven.

DMU29542

De starter werkt niet

Als het startmechanisme niet werkt (de motor kan niet worden aangezwengeld met de starter), kan de motor handmatig worden gestart met de noodstartkoord. De motor kan echter niet manueel worden gestart als de accuspanning te laag is. Als de accu is ontladen tot 9 volt of minder zal de elektrische brandstofpomp niet langer werken.

DWM01022

⚠ WAARSCHUWING

- Pas die procedure alleen toe in een noodgeval om naar de dichtstbijzijnde haven terug te keren voor herstelling.
- Wanneer de noodstartkoord wordt gebruikt om de motor te starten, werkt de neutraalstartbeveiliging niet. Zorg ervoor dat de afstandsbedieningshendel in neutraal staat. Anders kan de boot onverwacht beginnen te bewegen, wat tot ongevallen zou kunnen leiden.
- Bevestig de motoruitschakelkoord tij-

Herstellen van defecten

dens het gebruik van de motor op een veilige plaats aan uw kleding, of aan uw arm of been.

- Maak de koord niet vast aan kleden die kunnen worden losgetrokken. Zorg ervoor dat de koord nergens achter verstrikt raakt, waardoor ze haar functie verliest.
- Zorg ervoor dat u tijdens een normaal gebruik niet per ongeluk aan de koord trekt. Als de motoraandrijving wegvalt, wordt de boot veel minder goed bestuurbaar. Zonder motoraandrijving zal de boot ook snel vertragen. Daardoor kunnen personen en voorwerpen in de boot naar voren geslingerd worden.
- Vergewis u ervan dat er niemand achter u staat als u aan het startkoord trekt. Het zou achterwaarts kunnen zweepen en iemand verwonden.
- Een onafgeschermd, draaiend vliegwiel is zeer gevaarlijk. Houd losse kleding en andere voorwerpen uit de buurt bij het starten van de motor. Gebruik de noodstartkoord uitsluitend zoals voorgeschreven. Raak het vliegwiel of andere bewegende onderdelen niet aan wanneer de motor draait. Installeer het startermechanisme of de motorkap nooit terwijl de motor draait.
- Raak bij het starten of gebruiken van de motor de ontstekingsspoel, de bougiekabel, de bougiekop of andere elektrische onderdelen niet aan. U loopt het risico op elektrische schokken.

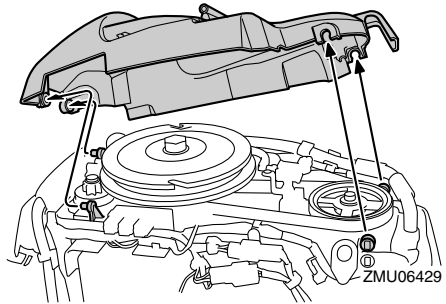

3. Maak de motor klaar om te starten. Voor meer informatie, zie pagina 53. Zorg ervoor dat de motor in neutraal staat en dat de klem is bevestigd aan de motor-stopschakelaar.

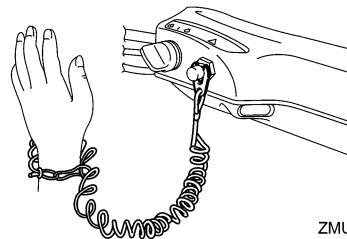
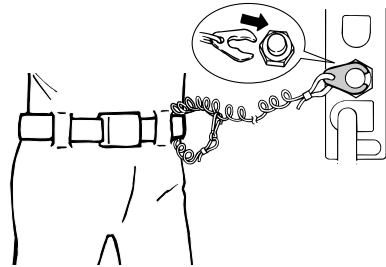

4. Schakel de hoofdschakelaar in.

DMU38680

Noodstart

1. Verwijder de motorkap.
2. Verwijder het vliegwieldeksel.

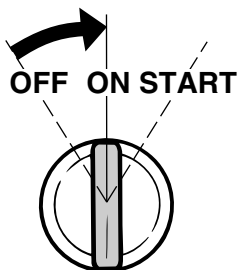

ZMU01906

5. Steek het geknoopte uiteinde van de noodstartkoord in de inkeping in de vliegwielrotor en draai de koord verschillende keren rond het vliegwiel in de richting van de wijzers van de klok.
6. Geef er vervolgens een korte maar krachtige ruk aan om de motor te starten. Herhaal dat indien nodig. **WAARSCHUWING! Installeer de motorkap niet terwijl de motor draait.**

[DWM00621]

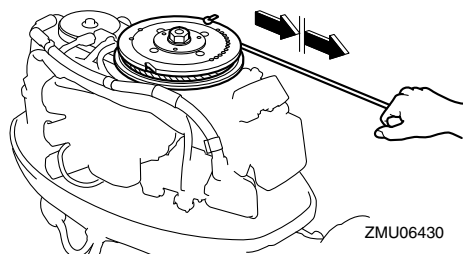

ZMU06430

NOTA:

De motor kan slechts worden gestart wanneer het Yamaha Security System in de ontgrendelmodus staat.

DMU33501

Behandeling van ondergedompelde motor

Als de buitenboordmotor helemaal werd ondergedompeld, moet hij onmiddellijk naar een Yamaha-dealer worden gebracht. An-

ders kan er haast onmiddellijk roestvorming intreden. **OPGELET: Probeer de buitenboordmotor niet te laten draaien voordat hij volledig gecontroleerd is.** [DCM00401]



YAMAHA MOTOR CO., LTD.

Gedrukt in Japan

Maart 2010-0.1 × 2 

Gedrukt op recyclagepapier