



HANDLEIDING

FZ6-SAHG

5S2-F8199-D0

DECLARATION of CONFORMITY

We

Company: MORIC CO., LTD.

Address: 1450-6 Mori Mori-Machi Shuchi-gun Shizuoka 437-0292 Japan

Hereby declare that the product:

Kind of equipment: IMMOBILIZER

Type-designation: 5SL-00

is in compliance with following norm(s) or documents:

R&TTE Directive(1999/5/EC)
EN300 330-2 v1.1.1(2001-6), EN60950-1(2001)
Two or Three-Wheel Motor Vehicles Directive(97/24/EC: Chapter 8, EMC)

Place of issue: Shizuoka, Japan

Date of issue: 1 Aug. 2002

Revolution record		
No.	Contents	Date
1	To change contact person and integrate type-designation.	9 Jun. 2005
2	Version up the norm of EN60950 to EN60950-1	27 Feb. 2006

General manager of quality assurance div.

27/Feb/2006

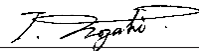

representative name and signature

MORIC CO., LTD.

1450-6 Mori-machi Shuchi-gun Shizuoka 437-0292 JAPAN Telephone +81-538-85-0757 Facsimile +81-538-85-0456

URL:http://www.moric-jp.com

VERKLARING VAN CONFORMITEIT

Wij,

Bedrijf: MORIC CO., LTD.

Adres: 1450-6 Mori Mori-Machi Shuchi-gun Shizuoka 437-0292 Japan

Verklaren hierbij dat het product:

Type apparaat: STARTBLOKKERING

Typeaanduiding: 5SL-00

in overeenstemming is met de volgende norm(en) of documenten:

R&TTE richtlijn(1999/5/EC)
EN300 330-2 v1.1.1(2001-6), EN60950-1(2001)
Richtlijn betreffende motorvoertuigen op twee of drie wielen(97/24/EC: Hoofdstuk 8, EMC)

Plaats van afgifte: Shizuoka, Japan

Datum van afgifte: 1 augustus 2002

Overzicht van wijzigingen		
Nr.	Inhoud	Datum
1	Om contactpersoon te wijzigen en typeaanduiding te integreren.	9 juni 2005
2	Overgang van norm EN60950 naar EN60950-1	27 februari 2006

Algemeen directeur afdeling kwaliteitsbeheer

27/Feb/2006

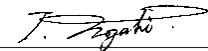

Naam en handtekening vertegenwoordiger

MORIC CO., LTD.

1450-6 Mori-machi Shuchi-gun Shizuoka 437-0292 JAPAN Telephone +81-538-85-0757 Fax +81-538-85-0456

URL:http://www.moric-jp.com

Welkom in de wereld van Yamaha rijders!

Als eigenaar van de FZ6-SAHG profiteert u van Yamaha's ervaring en technische kennis in het ontwerpen en fabriceren van producten van topkwaliteit, waarmee Yamaha haar verdiende reputatie van betrouwbaarheid heeft verworven.

Neem rustig de tijd om deze handleiding aandachtig door te lezen, zodat u plezier zult hebben van alle functies van uw FZ6-SAHG. Deze gebruikershandleiding geeft instructies over bediening, inspectie en onderhoud van de motorfiets, terwijl ook wordt beschreven hoe u uzelf en anderen persoonlijk letsel en schade kunt besparen.



Verder helpen allerlei tips in deze handleiding om uw motorfiets in optimale conditie te houden. Als er tenslotte toch nog vragen zijn, aarzel dan niet en neem contact op met de Yamaha dealer.

Het Yamaha team wenst u veilig en plezierig rijden toe. En vergeet niet, veiligheid voor alles!

BELANGRIJKE INFORMATIE IN DE HANDLEIDING

DAU10151

Bijzonder belangrijke informatie is in deze handleiding gemarkeerd met de volgende aanduidingen:

	Het Safety Alert symbool betekent ATTENTIE! LET OP! HET GAAT OM UW VEILIGHEID!
 WAARSCHUWING	Wanneer instructies vermeld in een WAARSCHUWING niet worden opgevolgd, kan dit leiden tot ernstig of zelfs dodelijk letsel voor de motorrijder, omstanders of degene die de motorfiets inspecteert of repareert.
LET OP:	De aanduiding LET OP staat vermeld bij speciale voorzorgsmaatregelen die moeten worden genomen om schade aan de motorfiets te voorkomen.
OPMERKING:	De aanduiding OPMERKING staat bij belangrijke informatie die procedures kan vereenvoudigen of verhelderen.

OPMERKING:

- Deze handleiding moet worden gezien als een permanent onderdeel van deze motorfiets en moet altijd bij de motorfiets blijven, ook als deze ooit wordt verkocht.
- Yamaha werkt voortdurend aan verbeteringen ten aanzien van productontwerp en kwaliteit. Om deze reden kan soms sprake zijn van kleine tegenstrijdigheden tussen uw motor en de beschrijving ervan in deze handleiding, ook al bevat de handleiding de meest recente productinformatie ten tijde van publicatie. Als u vragen heeft over deze handleiding, neem dan contact op met uw Yamaha dealer.

DWA10030

WAARSCHUWING

LEES DEZE HANDLEIDING AANDACHTIG HELEMAAL DOOR VOORDAT U DEZE MOTORFIETS GAAT GEBRUIKEN.

*Product en specificaties kunnen zonder voorafgaande aankondiging worden gewijzigd.

BELANGRIJKE INFORMATIE IN DE HANDLEIDING

DAU36390

**FZ6-SAHG
HANDLEIDING**
©2006 door Yamaha Motor Co., Ltd.
1e uitgave, november 2006
Alle rechten voorbehouden.
Elke vorm van herdruk of ongevoegd gebruik
zonder schriftelijke toestemming van
Yamaha Motor Co., Ltd.
is uitdrukkelijk verboden.
Gedrukt in Nederland.

INHOUDSOPGAVE

VEILIGHEIDSINFORMATIE	1-1	Zijstandaard	3-20	Controleren van de vrije slag	
BESCHRIJVING	2-1	Startpersysteem	3-20	gaskabel	6-17
Aanzicht linkerzijde	2-1	CONTROLES VOOR HET		Klepspeling	6-17
Aanzicht rechterzijde	2-2	STARTEN	4-1	Banden	6-17
Bedieningen en instrumenten	2-3	Controlelijst voor gebruik	4-2	Gietwielen	6-20
FUNCTIES VAN INSTRUMENTEN		GEBRUIK EN BELANGRIJKE		Vrije slag van koppelingshendel	
EN BEDIENINGEN	3-1	RIJ-INFORMATIE	5-1	afstellen	6-20
Startblokkeersysteem	3-1	Starten van de motor	5-1	Remlichtschakelaar	6-21
Contactslot/stuurslot	3-2	Schakelen	5-2	Controleren van voor- en	
Controle- en		Tips voor een zuinig		achterremblokken	6-21
waarschuwingsslampjes	3-3	brandstofverbruik	5-3	Controleren van	
Multifunctioneel display	3-7	Inrijperiode	5-3	remvloeistofniveau	6-22
Antidiefstal-alarmsysteem		Parkeren	5-4	Verversen van remvloeistof	6-23
(optie)	3-11	PERIODIEK ONDERHOUD EN		Spanning aandrijfketting	6-23
Stuurschakelaars	3-11	KLEINERE REPARATIES	6-1	Reinigen en smeren van de	
Koppelingshendel	3-13	Boordgereedschapssset	6-1	aandrijfketting	6-25
Schakelpedaal	3-13	Periodiek smeer- en		Controleren en smeren van	
Remhendel	3-13	onderhoudsschema	6-2	kabels	6-25
Rempedaal	3-14	Panelen verwijderen en		Controleren en smeren van	
ABS	3-14	aanbrengen	6-6	gasgreep en gaskabel	6-26
Tankdop	3-15	Controleren van de bougies	6-7	Controleren en smeren van rem-	
Brandstof	3-15	Motorolie en oliefilterpatroon	6-8	en schakelpedalen	6-26
Tankbeluchtingsslang	3-16	Koelvloeistof	6-11	Controleren en smeren van rem-	
Uitlaatkatalysator	3-17	Het luchtfilterelement		en koppelingshendels	6-26
Zadel	3-17	vervangen	6-14	Controleren en smeren van	
Helmbevestiging	3-18	Afstellen van het stationair		middenbok en zijstandaard	6-27
Opbergcompartiment	3-18	toerental	6-16	De achterbrugscharnierpunten	
Afstellen van de				smeren	6-27
schokdemperunit	3-19			Voorvork controleren	6-28
				Controle van stuursysteem	6-28
				Controleren van wiellagers	6-29

Accu	6-29
Zekeringen vervangen	6-30
Koplampgloeilamp vervangen	6-32
Gloeilamp in remlicht/achterlicht vervangen	6-33
Gloeilamp in richtingaanwijzer vervangen	6-34
Gloeilamp in kentekenverlichting vervangen	6-34
Vervangen van een parkeerlichtgloeilamp	6-35
Problemen oplossen	6-35
Storingzoekschema's	6-36

VERZORGING EN STALLING VAN

DE MOTORFIETS	7-1
Matkleur, let op	7-1
Verzorging	7-1
Stalling	7-3

SPECIFICATIES	8-1
----------------------------	-----

GEBRUIKERSINFORMATIE	9-1
Identificatienummers	9-1

MOTORFIETSEN ZIJN TWEEWIELIGE VOERTUIGEN. HUN VEILIG GEBRUIK EN WERKING ZIJN AFHANKELIJK VAN JUISTE RIJTECHNIEKEN EN VAN DE DESKUNDIGHEID VAN DE BESTUURDER. ELKE BESTUURDER MOET BEKEND ZIJN MET DE VOLGENDE VEREISTEN ALVORENS MET DEZE MOTOR TE GAAN RIJDEN.

HIJ OF ZIJ MOET:

- DOOR EEN COMPETENTE INFORMATIEBRON GRONDIG ZIJN INGE- LICHT OVER ALLE ASPECTEN VAN HET MOTORRIJDEN.
- ZICH HOUDEN AAN DE WAARSCHUWINGEN EN ONDERHOUDSEISEN VERMELD IN DE GEBRUIKERSHANDLEIDING.
- GRONDIG GETRAIND ZIJN IN VEILIGE EN CORRECTE RIJTECHNIEKEN.
- GEBRUIKMAKEN VAN PROFESSIONELE TECHNISCHE SERVICE, ZOALS AANGEGEVEN IN DE GEBRUIKERSHANDLEIDING EN/OF WANNEER DE MECHANISCHE CONDITIES DIT VEREISEN.

Veilig rijden

- Controleer de machine altijd voor u gaat rijden. Een zorgvuldige controle kan een ongeval helpen voorkomen.
- Deze motorfiets is gebouwd voor het vervoer van de bestuurder plus een passagier.
- Het niet opmerken en herkennen van motorfietsen door andere weggebruikers vormt de belangrijkste oorzaak van auto-/motorongevallen. Vaak worden ongevallen veroorzaakt doordat een autobestuurder de motor niet heeft gezien. Zorg dat u opvalt, dat blijkt het meest effectief om het risico op een dergelijk type ongeval te verminderen.

Dus:

- Draag een jack in felle kleuren.
- Wees extra voorzichtig bij het naderen en passeren van kruisingen, daar doen ongelukken met motorfietsen zich namelijk het meest voor.
- Ga daar rijden waar andere weggebruikers u kunnen zien. Ga niet rijden in de dode zichthoek van een andere weggebruiker.

- Bij veel ongevallen zijn onervaren bestuurders betrokken. Veelal zijn bestuurders die bij een ongeval betrokken waren zelfs niet in het bezit van een geldig motorrijbewijs.
 - Zorg dat u bekwaam bent om te rijden en leen uw motorfiets alleen uit aan ervaren motorrijders.
 - Weet wat u wel en niet aankunt. Door rekening te houden met uw beperkingen helpt u ongelukken voorkomen.
 - We raden aan om het motorrijden te oefenen op plekken waar geen verkeer is, totdat u grondig bekend bent met de motor en zijn bediening.
- Ongelukken worden vaak veroorzaakt door een fout van de motorbestuurder. Veel bestuurders houden bij het ingaan van een bocht een TE HOGE RIJSNELHEID aan of rijden te lang rechttop (onvoldoende schuinliggen bij de bewuste rijsnelheid), zodat de bocht dan te wijd wordt genomen.
 - Neem altijd de maximum snelheid in acht en rijd nooit sneller dan de wegcondities en het verkeer toestaan.



- Geef altijd richting aan voordat u afslaat of van rijstrook wisselt. Zorg dat andere weggebruikers u kunnen zien.
- De zithouding van de bestuurder en de passagier is belangrijk voor een goede besturing.
- De bestuurder moet tijdens het rijden beide handen aan het stuur houden en beide voeten op de bestuurdersvoetsteunen, om zo de macht over het stuur te behouden.
- De passagier hoort steeds de bestuurder, de zadelband of de handgreep, indien aanwezig, met beide handen vast te houden en beide voeten op de passagiersvoetsteunen te houden.
- Neem nooit een passagier mee die niet in staat is om beide voeten stevig op de passagiersvoetsteunen te zetten.
- Rijd nooit onder invloed van alcohol of andere drugs.
- Deze motorfiets is uitsluitend ontworpen voor gebruik op verharde wegen. De machine is niet bedoeld voor off-road gebruik.

Beschermende kleding

Motorongelukken met dodelijke afloop betreffen meestal hoofdletsel. Het dragen van een helm is de belangrijkste factor bij het voorkomen of reduceren van hoofdletsel.

- Draag altijd een goedgekeurde helm.
- Draag ook een gezichtskap of een veiligheidsbril. Zonder oogbescherming kan uw zicht door de rijwind verslechteren, waardoor u gevaren mogelijk te laat opmerkt.
- Door een jack, stevige schoenen, een lange broek, handschoenen e.d. te dragen verkleint u de kans op schaafwonden of ontvellingen.
- Draag nooit loszittende kleding, deze kan blijven haken aan bedieningshandgrepen of door de wielen worden gegrepen en zo een ongeval of letsel veroorzaken.
- Raak nooit de motor of het uitlaatsysteem aan terwijl de motor draait. Deze onderdelen worden zeer heet en kunnen zo brandwonden veroorzaken. Draag altijd beschermende kleding die uw benen, enkels en voeten bedekt.
- De hierboven vermelde voorzorgsmaatregelen gelden ook voor passagiers.

Technische wijzigingen

Door het aanbrengen van technische wijzigingen die niet door Yamaha zijn goedgekeurd, of door originele onderdelen te verwijderen, kan deze motor onveilig worden in het gebruik en ernstig persoonlijk letsel veroorzaken. Door dergelijke wijzigingen kan het gebruik van uw motor ook onwettig worden.

Bagage en accessoires

Het monteren van accessoires of het vervoer van bagage kan een negatief effect hebben op de rijstabiliteit en het weggedrag als hierdoor de gewichtsverdeling van de motor verandert. Wees uiterst voorzichtig bij het monteren van accessoires of het beladen van uw motor, om zo mogelijke ongevallen te vermijden. Pas extra op wanneer u op een motor rijdt die beladen is of waaraan accessoires zijn gemonteerd. Hier volgen enkele algemene richtlijnen bij het beladen van de motor of het monteren van accessoires:

Beladen

Het totale gewicht van de bestuurder, passagier, accessoires en bagage mag de maximale gewichtslimiet niet overschrijden.

Maximale belasting:
185 kg (408 lb)

VEILIGHEIDSINFORMATIE

Let op het volgende wanneer u tot deze gewichtslimiet belaaft:

- Het zwaartepunt van bagage en accessoires moet zo laag mogelijk liggen en zo dicht mogelijk bij de motor. Zorg dat het gewicht zo gelijkmatig mogelijk over beide zijden van de motor wordt verdeeld, om zo onbalans of instabiliteit te beperken.
- Als gewicht gaat schuiven kan zich een plotselinge onbalans voordoen. Controleer voordat u gaat rijden of accessoires en bagage stevig aan de motor zijn bevestigd. Controleer de bevestigingspunten voor accessoires en bagage regelmatig.
- Bevestig nooit omvangrijke of zware goederen aan het stuur, de voorvork of het voorwielspatbord. Dergelijke voorwerpen, inclusief bagage als slaapzakken, plunjezakken of tenten, kunnen een instabiel weggedrag of een te trage reactie op het stuur veroorzaken.

Accessoires

Originele Yamaha accessoires werden speciaal ontworpen voor montage aan deze motor. Yamaha is niet in staat om alle overige leverbare accessoires te testen. U bent dus zelf verantwoordelijk voor de juiste keu-

ze, installatie en gebruik van niet-Yamaha accessoires. Wees zorgvuldig bij de keuze en installatie van accessoires.

Volg bij de montage van accessoires de onderstaande richtlijnen en die vermeld onder het kopje "Beladen".

- Monteer nooit accessoires en vervoer nooit bagage als deze een nadelige invloed hebben op de prestaties van uw motor. Inspecteer het accessoire zorgvuldig alvorens het te gebruiken, om zeker te zijn dat het de grondspeling of de hellinghoek op geen enkele manier vermindert, de veerweg, de stuuruitslag of de bediening beperkt of lampen of reflectors afdekt.
- Accessoires die aan of nabij het stuur of de voorvork zijn gemonteerd zullen mogelijk instabiliteit veroorzaken door een foutieve gewichtsverdeling of door aërodynamische effecten. Accessoires aan het stuur of nabij de voorvork moeten zo licht mogelijk zijn en tot een minimum worden beperkt.
- Omvangrijke accessoires kunnen door hun aërodynamisch effect van invloed zijn op de rijstabiliteit van de motor. De motor kan door rijwind worden opgetild of bij zijwind instabiel worden. Zulke accessoires kun-

nen ook instabiliteit veroorzaken terwijl u grote voertuigen inhaalt of door deze wordt ingehaald.

- Sommige accessoires noodzaken de bestuurder om een andere dan de normale zitpositie in te nemen. Zo'n verkeerde zitpositie beperkt de bewegingsvrijheid van de bestuurder en kan een comfortabele bediening hinderen, zodat we dergelijke accessoires sterk afraden.
- Wees voorzichtig bij het aanbrengen van elektrische accessoires. Als elektrische accessoires de capaciteit van het elektrisch systeem van de motorfiets te boven gaan, kan zich een gevaarlijke elektrische storing voordoen waardoor de verlichting of de motor uitvalt.

Benzine en uitlaatgassen

- **BENZINE IS ZEER GEMAKKELIJK ONTVLAMBAAR:**
 - Zet de motor altijd af als u benzine tankt.
 - Pas op en mors tijdens het tanken geen benzine op de motor of op het uitlaatsysteem.
 - Tank niet terwijl u rookt of in de nabijheid bent van open vuur.



- Start de motor nooit in een afgesloten ruimte en laat hem dan niet draaien. De uitlaatgassen zijn giftig en kunnen al heel snel bewusteloosheid of dodelijk letsel veroorzaken. Start de motor alleen in de open lucht of in een ruimte die voldoende ventilatie heeft.
- Zet de motor altijd uit voordat u de motorfiets onbeheerd achterlaat en neem de sleutel uit het contactslot. Let op het volgende als u de motor gaat parkeren:
 - De motor en het uitlaatsysteem kunnen heet zijn, parkeer de motorfiets daarom op een plek waar voetgangers en kinderen hier geen last van hebben.
 - Parkeer de motor niet op een helling of op een zachte ondergrond, om omvallen te voorkomen.
 - Parkeer de motor niet nabij een brandend toestel (bijv. een petroleumkachel) of bij open vuur, hij zou zo vlam kunnen vatten.
- Als u de motor in een ander voertuig vervoert, zorg dan dat deze rechtop staat. Als de motor schuin staat, kan er benzine uit de brandstoftank stromen.
- Roep onmiddellijk medische hulp in als u benzine heeft ingeslikt, veel benzedamp heeft ingeademd of benzine

in uw ogen is terechtgekomen. Morst u benzine op uw huid of kleding, spoel de bewuste plek dan direct met zeepwater en trek andere kleding aan.

BESCHRIJVING

DAU10410

Aanzicht linkerzijde

2

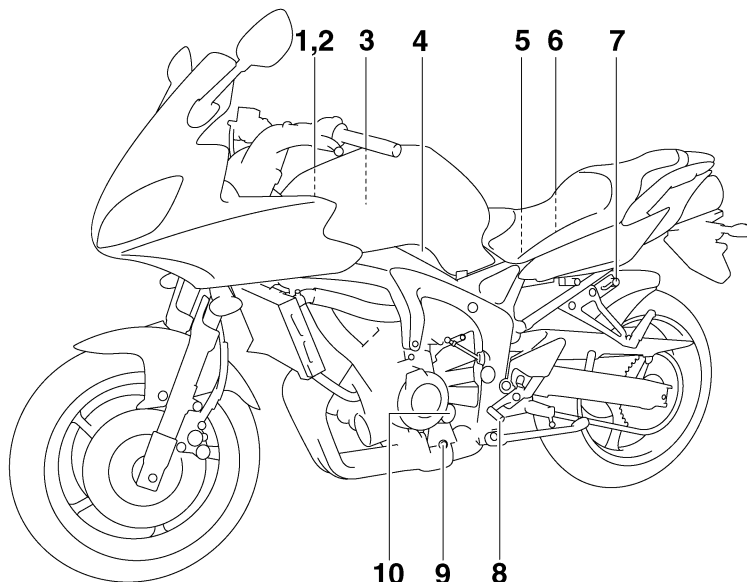

1. Hoofdzekering (pagina 6-30)

2. Accu (pagina 6-29)

3. Luchtfilterelement (pagina 6-14)

4. Stationair stelschroef (pagina 6-16)

5. Stelling voor veervoorspanning schokdemperunit (pagina 3-19)

6. Boordgereedschapsset (pagina 6-1)

7. Helmbevestiging (pagina 3-18)

8. Schakelpedaal (pagina 3-13)

9. Olieaftapplug (pagina 6-8)

10. Oliefilterpatroon (pagina 6-8)

Aanzicht rechterzijde

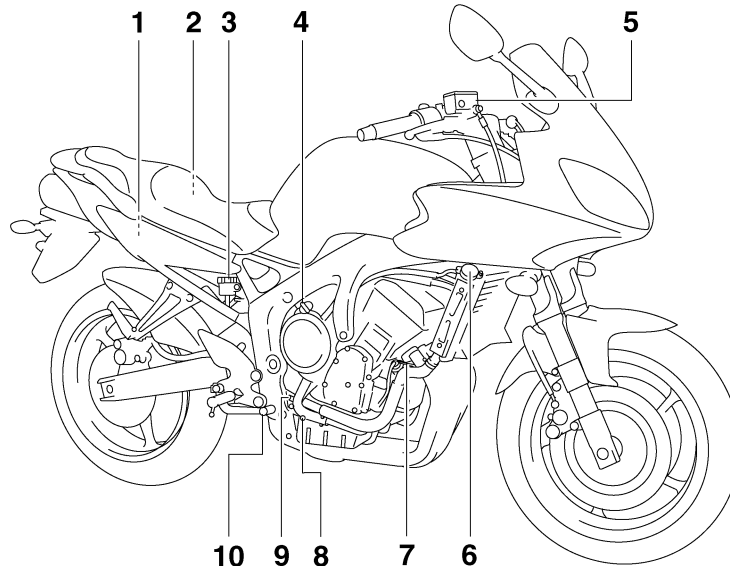

1. Zekeringenkastje (pagina 6-30)
2. Opbergcompartiment (pagina 3-18)
3. Vloeistofreservoir achterrem (pagina 6-22)
4. Olievuldop (pagina 6-8)
5. Vloeistofreservoir voorrem (pagina 6-22)
6. Radiatorvuldop (pagina 6-11)
7. Dop koelvloeistofreservoir (pagina 6-11)
8. Aftapplug koelvloeistof (pagina 6-12)

9. Peilstok (pagina 6-8)
10. Rempedaal (pagina 3-14)

Bedieningen en instrumenten

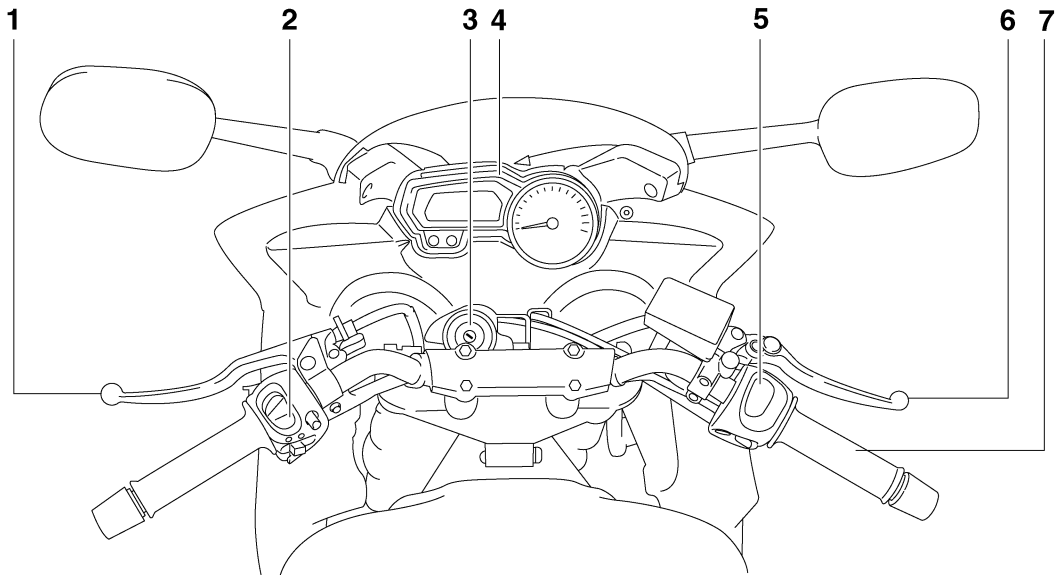

1. Koppelingshendel (pagina 3-13)
2. Schakelaargroep linkerstuurzijde (pagina 3-11)
3. Contactslot/stuurslot (pagina 3-2)
4. Multifunctionele meter (pagina 3-7)
5. Schakelaargroep rechterstuurzijde (pagina 3-11)
6. Remhendel (pagina 3-13)
7. Gasgreep (pagina 6-17)

Startblokkeersysteem

DAU10973

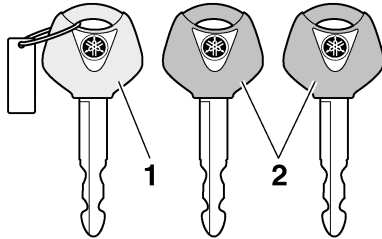

1. Codeersleutel (rood bovendeel)
2. Standaardsleutels (zwart bovendeel)

Dit voertuig is voorzien van een startblokkeersysteem waarmee diefstal kan worden bemoeilijkt door de codering van de standaard sleutels te wijzigen. Het systeem bestaat uit de volgende onderdelen:

- een codeersleutel (met een rood bovendeel)
- twee standaard sleutels (met een zwart bovendeel) die opnieuw kunnen worden gecodeerd
- een transponder (die is geïntegreerd in de codeersleutel)
- een startblokkeereenheid
- een ECU
- een controlelampje van het startblokkeersysteem (Zie pagina 3-3.)

De sleutel met het rode bovendeel wordt gebruikt om de twee standaard sleutels te coderen. Het wijzigen van de codes is een ingewikkelde procedure. Breng het voertuig daarom met alle drie sleutels naar een Yamaha dealer om deze opnieuw te laten coderen. Gebruik de sleutel met het rode bovendeel niet om met het voertuig te rijden. Deze sleutel dient uitsluitend te worden gebruikt voor het opnieuw coderen van de standaard sleutels. Gebruik altijd een standaard sleutel om met het voertuig te rijden.

DCA11821

LET OP:

- **ZORG DAT U DE CODEERSLEUTEL NIET VERLIEST! NEEM DIRECT CONTACT OP MET UW DEALER ALS U HEM VERLOREN HEBT!** Als de codeersleutel verloren is, kunnen de standaard sleutels niet opnieuw gecodeerd worden. U kunt het voertuig dan nog steeds starten met de standaard sleutels, maar als ze opnieuw gecodeerd moeten worden (d.w.z. als er een nieuwe standaard sleutel is gemaakt of als alle sleutels verloren zijn), dient het gehele startblokkeersysteem vervangen te worden. Daarom wordt u sterk aangeraden een van de stan-

daardsleutels te gebruiken en de codeersleutel op een veilige plek te bewaren.

- Dompel de sleutels nooit in water.
- Stel de sleutels nooit bloot aan extreem hoge temperaturen.
- Leg de sleutels nooit vlakbij magnetische voorwerpen (zoals bijvoorbeeld speakers enz.).
- Plaats nooit voorwerpen die elektrische signalen uitzenden vlakbij de sleutels.
- Plaats nooit zware voorwerpen op de sleutels.
- U mag de sleutels nooit slijpen of de vorm ervan wijzigen.
- U mag het plastic gedeelte van de sleutels nooit demonteren.
- Hang nooit twee sleutels van een startblokkeersysteem aan dezelfde sleutelring.
- Bewaar de standaard sleutels en ook de sleutels van andere startblokkeersystemen altijd op een andere plek dan de codeersleutel van het voertuig.
- Houd sleutels van andere startblokkeersystemen altijd uit de buurt van het contactslot, want anders kunnen ze signaalstoring veroorzaken.

FUNCTIES VAN INSTRUMENTEN EN BEDIENINGEN

Contactslot/stuurslot

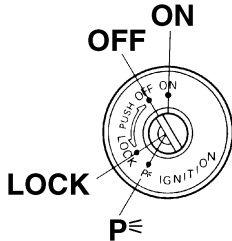

Via het contactslot/stuurslot worden het ontstekingsstelsel en de verlichtingssysteem bediend en wordt het stuur vergrendeld.

OPMERKING: _____

Gebruik de standaard sleutel (zwart boven-deel) voor het normale gebruik van het voertuig. Bewaar de codeersleutel (rood bovendeel) op een veilige plaats om verlies te voorkomen en gebruik de sleutel uitsluitend voor het opnieuw coderen van de standaard sleutels.

ON

Alle elektrische circuits worden voorzien van stroom; de instrumentenverlichting, het achterlicht, de kentekenverlichting en het

DAU10471

parkeerlicht gaan branden en de motor kan worden gestart. De sleutel kan niet worden uitgenomen.

OPMERKING: _____

De koplampen gaan automatisch branden als de motor wordt gestart en blijven aan totdat de sleutel naar "OFF" wordt gedraaid, zelfs als de motor afslaat.

OFF

Alle elektrische systemen zijn uitgeschakeld. De sleutel kan worden uitgenomen.

LOCK

Het stuur is vergrendeld en alle elektrische systemen zijn uitgeschakeld. De sleutel kan worden uitgenomen.

DAU10550

Om het stuur te vergrendelen

1

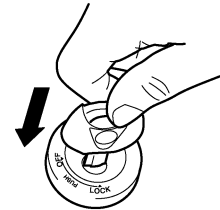

2

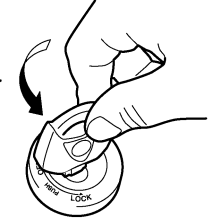

1. Drukken.
2. Draaien.

1. Draai het stuur helemaal naar links.
2. Druk de sleutel in de "OFF"-stand in en draai hem dan naar de "LOCK"-stand. Houd de sleutel hierbij ingedrukt.
3. Neem de sleutel uit.

DAU10660

DAU10680

FUNCTIES VAN INSTRUMENTEN EN BEDIENINGEN

Om het stuur te ontgrendelen

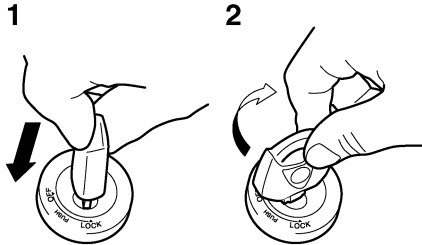

1. Drukken.
2. Draaien.

Druk de sleutel in en draai hem dan naar "OFF" terwijl de sleutel ingedrukt wordt gehouden.

DWA10060

WAARSCHUWING

Draai de contactsleutel nooit naar "OFF" of naar "LOCK" terwijl de machine rijdt; elektrische systemen worden dan afgeschakeld en mogelijk zult u zo de macht over het stuur verliezen of een ongeval veroorzaken. Zorg altijd dat de machine stilstaat voordat u de sleutel naar "OFF" of naar "LOCK" draait.

p≡ (Parkeren)

Het stuur is vergrendeld en het achterlicht, de kentekenverlichting en het parkeerlicht branden. De alarmverlichting en richtingaanwijzers kunnen worden ingeschakeld, maar alle andere elektrische systemen zijn uit. De sleutel kan worden uitgenomen. Het stuur moet zijn vergrendeld om de sleutel naar "p≡" te kunnen draaien.

DAU10941

LET OP:

Gebruik de parkeerstand niet gedurende langere tijd, anders kan de accu ontladen raken.

DCA11020

Controle- en waarschuwingslampjes

DAU11003

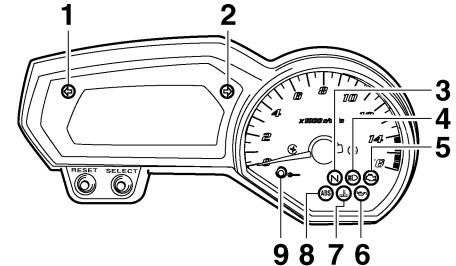

1. Controlelampje linker richtingaanwijzers "←"
2. Controlelampje rechter richtingaanwijzers "→"
3. Vrijstandcontrolelampje "N"
4. Controlelampje grootlicht "≡D"
5. Waarschuwinglampje motorstoring "H"
6. Waarschuwinglampje olieniveau "O"
7. Waarschuwinglampje koelvloeistoftemperatuur "T"
8. ABS-waarschuwinglampje "ABS"
9. Controlelampje startblokkering

FUNCTIES VAN INSTRUMENTEN EN BEDIENINGEN

Controlelampjes richtingaanwijzers DAU11030
“” en “”

Het bijbehorende controlelampje knippert terwijl de schakelaar voor richtingaanwijzers naar de linker- of rechterstand is gedrukt.

Vrijstandcontrolelampje “N” DAU11060
Dit controlelampje brandt terwijl de versnellingsbak in de vrijstand staat.

Controlelampje grootlicht “” DAU11080
Dit controlelampje brandt terwijl de koplamp is ingeschakeld voor grootlicht.

Waarschuwinglampje olieniveau “” DAU11250
Dit waarschuwinglampje gaat branden als het motorolieniveau laag is.

Het elektrisch circuit voor het waarschuwinglampje controleert u door de sleutel naar “ON” te draaien.

Als het waarschuwinglampje niet een paar seconden lang oplicht en dan dooft, vraag dan een Yamaha dealer om het elektrisch circuit te testen.

OPMERKING: _____

- Bij een voldoende hoog olieniveau kan het waarschuwinglampje soms toch knipperen bij rijden op een helling of bij plotseling afremmen of optrekken, er is dan echter geen sprake van een storing.
- Dit model is ook uitgerust met een zelfdiagnosesysteem voor het circuit van het waarschuwinglampje olieniveau. Als het waarschuwinglampje olieniveau defect is, wordt de volgende cyclus herhaald totdat de storing is opgeheven: Het waarschuwinglampje olieniveau knippert tien keer en dooft dan gedurende 2.5 seconde. Als dit zich voordoet, vraag dan een Yamaha dealer de machine te controleren.

Waarschuwinglampje koelvloeistof-temperatuur

 “” DAU11423

Dit waarschuwinglampje gaat branden als de motor oververhit raakt. Zet in zo'n geval de motor onmiddellijk af en geef deze de tijd om af te koelen.

Het elektrisch circuit voor het waarschuwinglampje controleert u door de sleutel naar “ON” te draaien.

Als het waarschuwinglampje niet een paar seconden lang oplicht en dan dooft, vraag dan een Yamaha dealer om het elektrisch circuit te testen.

DCA10020

LET OP: _____

Laat de motor niet draaien terwijl deze oververhit is.

FUNCTIES VAN INSTRUMENTEN EN BEDIENINGEN

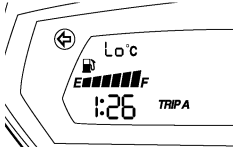
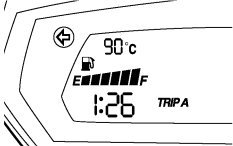
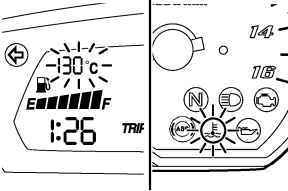
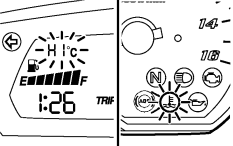
Koelvloeistoftemperatuur	Weergave	Condities	Wat te doen
Onder 39 °C (Onder 103 °F)		De aanduiding "Lo" wordt getoond.	OK. U kunt rijden.
40–116 °C (104–242 °F)		De temperatuur wordt getoond.	OK. U kunt rijden.
117–139 °C (243–283 °F)		De temperatuurweergave knippert. Het waarschuwingslampje gaat branden.	Breng de machine tot stilstand en laat de motor stationair draaien tot de koelvloeistoftemperatuur daalt. Zet de motor af als de temperatuur niet daalt. (Zie pagina 6-36.)
Boven 140 °C (Boven 284 °F)		De aanduiding "Hi" knippert. Het waarschuwingslampje gaat branden.	Zet de motor af en laat afkoelen. (Zie pagina 6-36.)

FUNCTIES VAN INSTRUMENTEN EN BEDIENINGEN

3

Waarschuwinglampje motorstoring “”

DAU42770

Dit waarschuwinglampje gaat branden wanneer een elektrisch circuit dat de motorwerking controleert defect is. Vraag in dat geval een Yamaha dealer het zelfdiagnosesysteem te controleren. (Zie pagina 3-7 voor uitleg over de werking van het zelfdiagnosesysteem.)

Het elektrisch circuit voor het waarschuwinglampje controleert u door de sleutel naar “ON” te draaien. Als het waarschuwinglampje niet een paar seconden lang oplicht en dan dooft, vraag dan een Yamaha dealer om het elektrisch circuit te testen.

ABS-waarschuwinglampje “”

DAU39500

Als het waarschuwinglampje tijdens het rijden gaat branden of knipperen, is het ABS-systeem mogelijk defect. Vraag in dat geval zo snel mogelijk een Yamaha dealer het systeem te controleren. (Zie pagina 3-14.)

DWA10081

WAARSCHUWING

Als het ABS-waarschuwinglampje tijdens het rijden gaat branden of knipperen, wordt alleen het conventionele remsysteem gebruikt. Wees dan voorzichtig en zorg dat de wielen tijdens plot-

seling remmen niet blokkeren. Als het waarschuwinglampje tijdens het rijden gaat branden of knipperen, vraag dan zo snel mogelijk een Yamaha dealer het remsysteem te controleren.

Het elektrisch circuit voor het waarschuwinglampje controleert u door de sleutel naar “ON” te draaien.

Als het waarschuwinglampje niet oplicht of blijft branden, vraag dan een Yamaha dealer het elektrisch circuit te controleren.

Controlelampje startblokkering

DAU38620

Het elektrisch circuit voor het controlelampje controleert u door de sleutel naar “ON” te draaien.

Als het controlelampje niet een paar seconden lang oplicht en dan dooft, vraag dan een Yamaha dealer om het elektrisch circuit te testen.

Als de sleutel naar “OFF” wordt gedraaid, begint het controlelampje na 30 seconden te knipperen om aan te geven dat het startblokkeersysteem is ingeschakeld. Het controlelampje stopt na 24 uur met knipperen, maar het startblokkeersysteem blijft ingeschakeld.

Dit model is ook uitgerust met een zelfdiagnosesysteem voor het startblokkeersysteem. (Zie pagina 3-7 voor uitleg over de werking van het zelfdiagnosesysteem.)

FUNCTIES VAN INSTRUMENTEN EN BEDIENINGEN

Multifunctioneel display

DAU39426

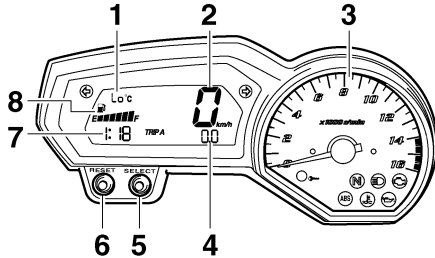

1. Koelvloeistoftemperatuurdisplay/inlaatluchttemperatuurdisplay
2. Snelheidsmeter
3. Toerenteller
4. Kilometer teller/rit teller/rit teller brandstofreserve
5. "SELECT"-toets
6. "RESET"-toets
7. Klok
8. Brandstofniveaumeter

DWA12421

WAARSCHUWING

Zorg dat de machine stilstaat voordat u wijzigingen in de instellingen van de multifunctionele meter gaat aanbrengen.

Het multifunctionele display biedt de volgende voorzieningen:

- een snelheidsmeter (die de actuele rij-snelheid aangeeft)

- een toerenteller (die het motortoerental aangeeft)
- een kilometer teller (die de totale afgelegde afstand toont)
- twee rit tellers (die de afgelegde afstand aangeven sinds de tellers het laatst werden teruggesteld op nul)
- een rit teller voor brandstofreserve (die de afgelegde afstand aangeeft sinds het linkersegment van de brandstofniveaumeter begon te knippen)
- een klok
- een brandstofniveaumeter
- een weergave koelvloeistoftemperatuur
- een weergave luchtaanzuigtemperatuur
- een voorziening voor zelfdiagnose
- een regelmodus voor de helderheid van het LCD-display en de toerenteller

OPMERKING:

- Vergeet niet de sleutel naar "ON" te draaien voordat u de toetsen "SELECT" en "RESET" gebruikt.
- Alleen voor Groot-Brittannië: Om te wisselen tussen de kilometer- en mijlenweergave van de snelheidsmeter en de kilometer teller/rit teller drukt u de toets "SELECT" minstens 1 seconde in.

Toerenteller

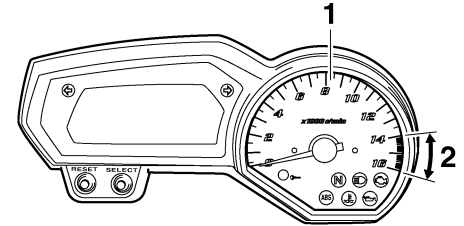

1. Toerenteller
2. Rode zone toerenteller

Met de elektrische toerenteller kan de bestuurder het motortoerental controleren en dit binnen het ideale bereik houden.

Als de sleutel naar "ON" wordt gedraaid, slaat de naald van de toerenteller eenmaal helemaal uit tot het hoogste aantal toeren per minuut en keert daarna weer terug naar nul tpm om het elektrische circuit te testen.

DCA10031

LET OP:

Laat de motor niet draaien terwijl de toerenteller in de rode zone wijst.

Rode zone: 14000 tpm en hoger

FUNCTIES VAN INSTRUMENTEN EN BEDIENINGEN

Klok

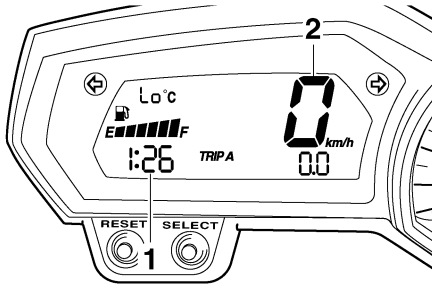

1. Klok
2. Snelheidsmeter

De klok wordt weergegeven als de sleutel naar "ON" wordt gedraaid. Daarnaast kan de klok gedurende 10 seconden worden weergegeven door op de toets "SELECT" te drukken als het contactslot in de stand "OFF", "LOCK" of "P ∞ " staat.

Om de klok op tijd te zetten

1. Draai de sleutel naar "ON".
2. Houd de toetsen "SELECT" en "RESET" tegelijkertijd minstens twee seconden lang ingedrukt.
3. Als de uuraanduiding begint te knipperen, drukt u op de toets "RESET" om de uren in te stellen.
4. Druk op de toets "SELECT" en de minutenandauiding zal gaan knipperen.

5. Druk op de toets "RESET" om de minuten in te stellen.
6. Druk op de toets "SELECT" en laat deze dan los om de klok te starten.

Kilometerteller- en rittellermodus

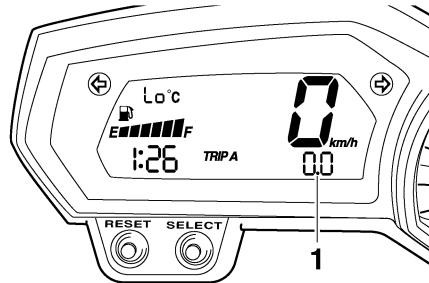

1. Kilometerteller/rittel/rittel brandstofreserve

Door indrukken van de toets "SELECT" wisselt de weergave tussen de kilometertellermodus "ODO" en de rittellermodi "TRIP A" en "TRIP B", in de onderstaande volgorde: TRIP A → TRIP B → ODO → TRIP A

Als de hoeveelheid brandstof in de brandstoftank afneemt tot 3.6 L (0.95 US gal) (0.79 Imp.gal), begint het linkersegment van de brandstofniveaumeter te knipperen en wisselt de kilometertellerweergave automatisch naar de brandstofreserve-rittel "F-TRIP", waarop de afgelegde afstand vanaf dat punt wordt aangegeven. In dat

geval wordt door het indrukken van de toets "SELECT" in de onderstaande volgorde gewisseld tussen de diverse weergaven van rittellers en kilometerteller: F-TRIP → TRIP A → TRIP B → ODO → F-TRIP

Om een ritteller op nul terug te stellen, selecteert u deze door op de toets "SELECT" te drukken en dan de toets "RESET" minstens 1 seconde lang ingedrukt te houden. Wanneer u de brandstofreserve-rittel niet zelf met de hand op nul terugstelt, wordt deze automatisch teruggesteld zodra na het tanken 5 km (3 mi) is gereden en verschijnt de vorige weergavemodus weer.

Brandstofniveaumeter

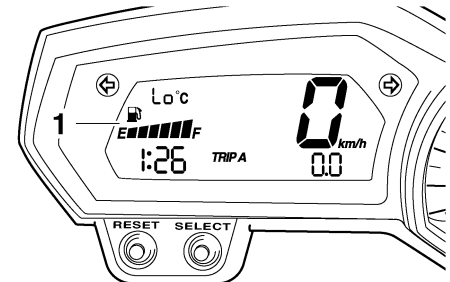

1. Brandstofniveaumeter

FUNCTIES VAN INSTRUMENTEN EN BEDIENINGEN

De brandstofniveaumeter geeft aan hoeveel brandstof in de tank aanwezig is. De displaysegmenten van de brandstofniveaumeter verdwijnen richting “E” (leeg) naarmate het brandstofniveau verder daalt. Als het laatste segment links begint te knippen, ga dan zo snel mogelijk tanken.

OPMERKING:

Deze brandstofniveaumeter is voorzien van een zelfdiagnosesysteem. Als het elektrisch circuit defect is, wordt de volgende cyclus herhaald totdat de storing is opgeheven: “E” (leeg), “F” (vol) en symbool “

Weergave koelvloeistoftemperatuur

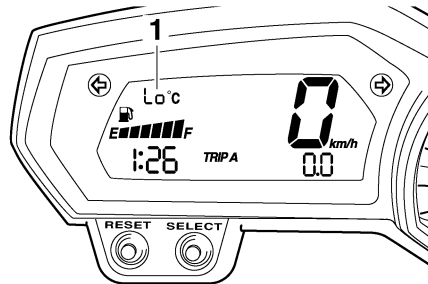

1. Weergave koelvloeistoftemperatuur

De weergave koelvloeistoftemperatuur geeft de temperatuur van de koelvloeistof aan. Druk op de toets “RESET” om van de weergave koelvloeistoftemperatuur te wisselen naar de weergave luchtaanzuigtemperatuur.

OPMERKING:

Als de weergave koelvloeistof wordt geselecteerd, wordt eerst gedurende 1 seconde “C” weergegeven. Daarna wordt de koelvloeistoftemperatuur getoond.

LET OP:

Laat de motor niet draaien terwijl deze oververhit is.

Luchtaanzuigtemperatuurmodus

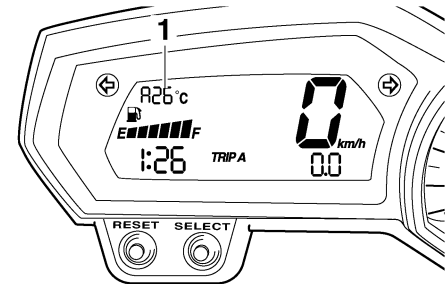

1. Weergave luchtaanzuigtemperatuur

De weergave luchtaanzuigtemperatuur geeft de temperatuur aan van de lucht die het luchtfilterhuis wordt binnengezogen. Druk op de toets “RESET” om van de weergave koelvloeistoftemperatuur te wisselen naar de weergave luchtaanzuigtemperatuur.

OPMERKING:

- Zelfs als de weergave luchtaanzuigtemperatuur is geselecteerd, gaat het waarschuwingslampje koelvloeistoftemperatuur branden als de motor oververhit raakt.
- Als de sleutel naar “ON” wordt gedraaid wordt automatisch de koelvloeistoftemperatuur weergegeven, zelfs

FUNCTIES VAN INSTRUMENTEN EN BEDIENINGEN

als de luchtaanzuigtemperatuur werd weergegeven voordat de sleutel naar "OFF" werd gedraaid.

- Als de weergave luchtaanzuigtemperatuur wordt geselecteerd, wordt gedurende 1 seconde "A" weergegeven, gevolgd door de luchtaanzuigtemperatuur.

3

Zelfdiagnosesysteem

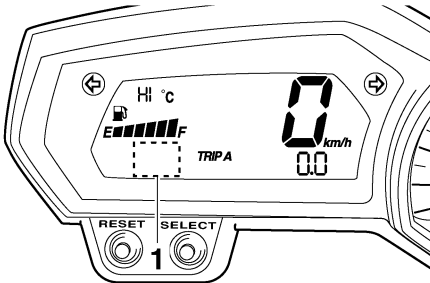

1. Weergave foutcode

Dit model is uitgerust met een zelfdiagnosesysteem voor diverse elektrische circuits. Als een van deze circuits uitvalt, gaat het waarschuwingslampje motorstoring branden en geeft het display een foutcode van twee cijfers weer.

Dit model is ook uitgerust met een zelfdiagnosesysteem voor het startblokkeersysteem.

Als een van de circuits van het startblokkeersysteem uitvalt, gaat het controlelampje startblokkering knipperen en geeft het display een foutcode van twee cijfers weer.

OPMERKING:

Als het display foutcode 52 weergeeft, betreft dit mogelijk een storing in het transpondersignaal. Als deze fout zich voordoet, probeer dan het volgende.

1. Start de motor met behulp van de codeersleutel.

OPMERKING:

Houd andere startblokkeersleutels uit de buurt van het contactslot en bewaar niet meer dan één startblokkeersleutel aan dezelfde sleutelring! Startblokkeersleutels kunnen signaalstoring veroorzaken, waardoor de motor mogelijk niet kan worden gestart.

2. Als de motor start, zet deze dan weer uit en probeer hem opnieuw te starten met de standaard sleutels.
3. Als de motor niet kan worden gestart met een of beide standaard sleutels, breng dan het voertuig, de codeersleutel en beide standaard sleutels naar een Yamaha dealer en laat de standaard sleutels opnieuw coderen.

Als het display foutcodes weergeeft, noteer deze dan en vraag een Yamaha dealer om het voertuig te controleren.

DCA11590

LET OP:

Wanneer het display een foutcode aan geeft, moet de machine zo spoedig mogelijk worden gecontroleerd om motorschade te voorkomen.

Regelmodus voor de helderheid van het LCD-display en de toerenteller

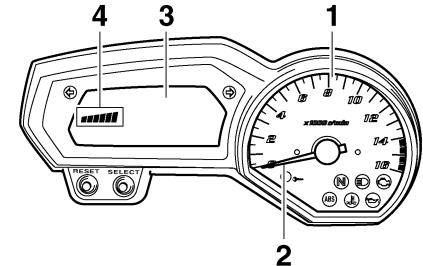

1. Toerentellerpaneel
2. Toerentellernaald
3. LCD
4. Helderheidsniveau

Met deze functie regelt u de helderheid van het LCD-display en de toerenteller in overeenstemming met het aanwezige daglicht.

FUNCTIES VAN INSTRUMENTEN EN BEDIENINGEN

Om de helderheid in te stellen

1. Draai de sleutel naar "OFF".
2. Druk de toets "SELECT" in en houd deze ingedrukt.
3. Draai de sleutel naar "ON", wacht vijf seconden en laat dan de toets "SELECT" los.
4. Druk op de toets "RESET" om de gewenste displayhelderheid te kiezen.
5. Druk op de toets "SELECT" om het geselecteerde helderheidsniveau te bevestigen. Het display keert terug naar de kilometerteller- of rittellerweergave.

Antidiefstal-alarmsysteem (optie)

Dit model kan door een Yamaha dealer worden uitgerust met een optioneel antidiefstal-alarmsysteem. Neem contact op met een Yamaha dealer voor nadere informatie.

DAU12331

Stuurschakelaars

Links

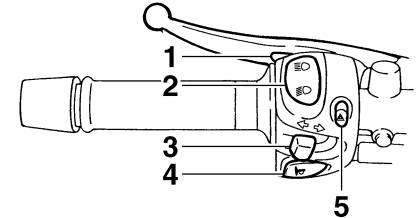

1. Lichtsignaalschakelaar "☰○"
2. Dimlichtschakelaar "☰○/☰○"
3. Richtingaanwijzerschakelaar "↔/↔"
4. Claxonschakelaar "📢"
5. Schakelaar alarmverlichting "△"

Rechts

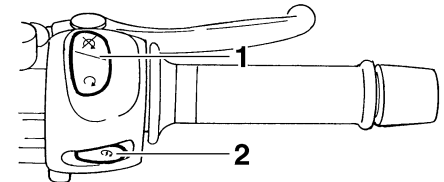

1. Noodstopshakelaar "○/⊗"
2. Startknop "⚡"

FUNCTIES VAN INSTRUMENTEN EN BEDIENINGEN

3



Lichtsignaalschakelaar “”

DAU12350

Druk deze schakelaar in om de koplamp een lichtsignaal te laten afgeven.



Dimlichtschakelaar “/”

DAU12400

Zet deze schakelaar op “” voor grootlicht en op “” voor dimlicht.

Richtingaanwijzerschakelaar “/”

DAU12460

Druk deze schakelaar naar “” om afslaan naar rechts aan te geven. Druk deze schakelaar naar “” om afslaan naar links aan te geven. Na loslaten keert de schakelaar terug naar de middenstand. Om de richtingaanwijzers uit te schakelen wordt de schakelaar ingedrukt nadat hij is teruggekeerd in de middenstand.



Claxonschakelaar “”

DAU12500

Druk deze schakelaar in om een claxonsignaal te geven.

Noodstopeschakelaar “/”

DAU12660

Zet deze schakelaar voor u de motor start op “”. Zet deze schakelaar op “” om de motor direct uit te schakelen in een noodgeval, zoals wanneer de machine omslaat of als de gaskabel blijft hangen.

Startknop “”

DAU12710

Druk deze knop in om via de startmotor de motor rond te draaien.

LET OP:

Zie pagina 5-1 voor startinstructies voordat u de motor start.

Het waarschuwinglampje voor motorstoring en het ABS-waarschuwinglampje gaan branden als de sleutel naar “ON” wordt gedraaid en de startknop wordt ingedrukt. Dit wijst echter niet op een storing.

Schakelaar alarmverlichting “”

DAU12733

Met de sleutel in de stand “ON” of “P” kan deze schakelaar worden gebruikt voor het inschakelen van de alarmverlichting (gelijktijdig knipperen van alle richtingaanwijzers). De alarmverlichting wordt gebruikt in een noodgeval of om andere verkeersdeelnemers te waarschuwen als uw machine stilstaat in een mogelijk gevaarlijke verkeerssituatie.

LET OP:

Gebruik de alarmverlichting niet gedurende langere tijd als de motor niet draait omdat hierdoor de accu kan ontladen.

Koppelingshendel

DAU12820

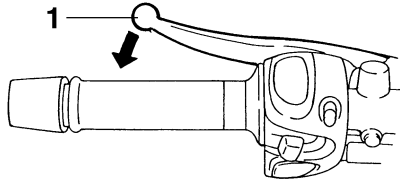

1. Koppelingshendel

De koppelingshendel bevindt zich aan de linkerstuurgreep. Trek de hendel naar het stuur toe om de koppeling te ontkoppelen. Laat de hendel los om de koppeling te laten aangrijpen. Voor een soepele werking van de koppeling moet de hendel snel ingetrokken worden en langzaam worden losgelaten.

De koppelingshendel is voorzien van een sperschakelaar die deel uitmaakt van het startpersysteem. (Zie pagina 3-20.)

Schakelpedaal

DAU12870

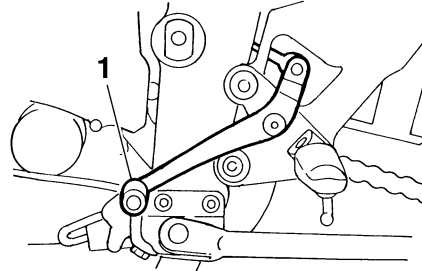

1. Schakelpedaal

Het schakelpedaal bevindt zich aan de linkerzijde van de motor en wordt in combinatie met de koppelingshendel gebruikt bij het schakelen van de versnellingen van de 6-traps constant-mesh versnellingsbak op deze motorfiets.

Remhendel

DAU26822

De remhendel bevindt zich aan de rechterstuurgreep. Trek de hendel naar het stuur toe om de voorrem te bekrachtigen.

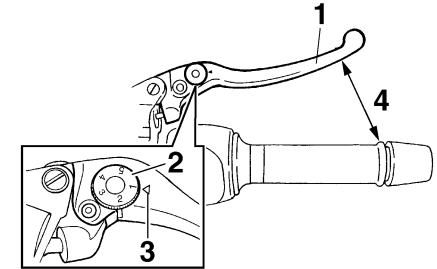

1. Remhendel
2. Stelwiel afstelpositie remhendel
3. "△"-merkteken
4. Afstand tussen remhendel en stuurgreep

De remhendel is voorzien van een stelwiel voor afstelpositie. Om de afstand tussen de remhendel en de stuurgreep af te stellen, wordt het stelwiel gedraaid terwijl de hendel van het stuur vandaan wordt gehouden. Controleer of het correcte instelpunt op het stelwiel tegenover het "△" merkteken op de remhendel staat.

FUNCTIES VAN INSTRUMENTEN EN BEDIENINGEN

Rempedaal

DAU12941

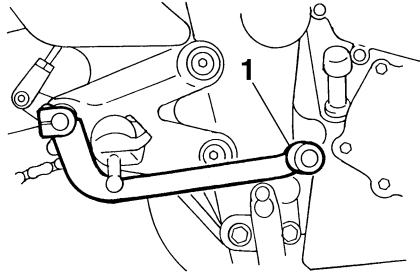

3

1. Rempedaal

Het rempedaal bevindt zich aan de rechterzijde van de motorfiets. Trap op het rempedaal om de achterrem te bekrachtigen.

DAU39530

ABS

Het Yamaha ABS (Anti-lock Brake System) bestaat uit een dubbel uitgevoerd elektronisch regelsysteem dat de voorrem en achterrem onafhankelijk aanstuurt. De ABS-werking wordt gecontroleerd door een ECU (Electronic Control Unit) die bij een systeemstoring uitgaat van handmatig remmen.

DWA10090

WAARSCHUWING

- **Het ABS-systeem functioneert het meest effectief over lange remwegen.**
- **Op sommige wegtypen (ruw wegdek of grint) kan de remweg langer zijn dan bij remmen zonder ABS. Houd daarom steeds voldoende afstand tot uw voorligger, afgestemd op uw rijnsnelheid.**

OPMERKING: _____

- Wanneer ABS is geactiveerd, worden de remmen op de gebruikelijke wijze bediend. In de remhendel of het rempedaal kunnen pulsaties worden gevoeld, maar dat duidt niet op een storing.

- Dit ABS-systeem is uitgerust met een testfunctie, waarbij de bestuurder de pulsaties kan voelen in het rempedaal of in de remhendel terwijl ABS actief is. Er is echter speciaal gereedschap vereist, dus neem voor het uitvoeren van deze test contact op met uw Yamaha dealer.

Tankdop

DAU13072

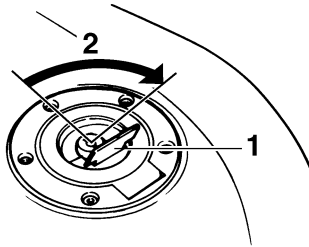

1. Slotplaatje tankdop
2. Ontgrendelen.

Openen van de tankdop

Open het slotplaatje op de tankdop, steek de sleutel in het slot en draai hem dan 1/4 slag rechtsom. Het slot wordt ontgrendeld en de tankdop kan worden verwijderd.

Sluiten van de tankdop

1. Druk de tankdop in positie met de sleutel in het slot.
2. Draai de sleutel linksom naar de oorspronkelijke positie, neem hem uit en sluit dan het slotplaatje.

OPMERKING: _____

De tankdop kan alleen worden gesloten met de sleutel in het slot. Bovendien kan de sleutel niet worden uitgenomen als de tankdop niet correct gesloten en vergrendeld is.

! WAARSCHUWING _____

Controleer voor u gaat rijden of de tankdop correct is afgesloten.

DWA11090

Brandstof

DAU13220

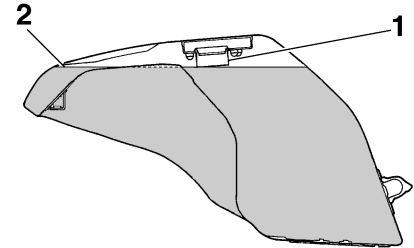

1. Vulpijp brandstoftank
2. Brandstofniveau

Controleer of voldoende brandstof in de brandstoftank aanwezig is. Steek om te tanken het mondstuk van de pompslang in de vulopening van de brandstoftank en vul tot onderaan de vulpijp, zoals getoond in de afbeelding.

! WAARSCHUWING _____

- **Overvul de brandstoftank niet, anders zal benzine uitstromen zodra deze warm wordt en uitzet.**
- **Mors geen brandstof op een heet motorblok.**

DWA10880

FUNCTIES VAN INSTRUMENTEN EN BEDIENINGEN

3

LET OP:

DCA10070

Veeg gemorste brandstof direct af met een schone, droge en zachte doek, de brandstof kan immers schade toebrengen aan de lak of aan kunststof onderdelen.

DAU13320

Voorgeschreven brandstof:

UITSLUITEND NORMALE LOODVRIJE BENZINE

Inhoud brandstoftank:

19.4 L (5.13 US gal) (4.27 Imp.gal)

Brandstofreserve:

3.6 L (0.95 US gal) (0.79 Imp.gal)

DCA11400

LET OP:

Gebruik uitsluitend loodvrije benzine. Loodhoudende benzine veroorzaakt ernstige schade aan inwendige motoronderdelen als kleppen en zuigerveren en ook aan het uitlaatsysteem.

Uw Yamaha motorblok is gebouwd op het gebruik van normale loodvrije benzine met een octaangetal van RON 91 of hoger. Als de motor gaat detoneren (pingelen), gebruik dan benzine van een ander merk of

gebruik loodvrije superbenezine. Door loodvrije benzine te gebruiken gaan bougies langer mee en blijven de onderhoudskosten beperkt.

Tankbeluchtungs slang

DAU13412

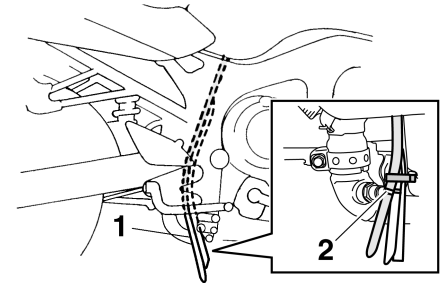

1. Tankbeluchtungs slang
2. Oorspronkelijke positie (vermerkteken)

Alvorens de motorfiets te gebruiken:

- Controleer de aansluiting van de tankbeluchtungs slang.
- Controleer de tankbeluchtungs slang op scheuren of beschadiging en vervang indien nodig.
- Controleer of de tankbeluchtungs slang niet verstopt is en reinig die indien nodig.

Uitlaatkatalysator

DAU13441

Deze machine is uitgerust met uitlaatkatalysatoren.

DWA10860

WAARSCHUWING

Het uitlaatsysteem is heet nadat de motor heeft gedraaid. Controleer of het uitlaatsysteem is afgekoeld alvorens onderhoudswerkzaamheden uit te voeren.

DCA10700

LET OP:

De volgende voorzorgsmaatregelen moeten worden genomen om brand of andere schaderisico's te voorkomen.

- Gebruik uitsluitend loodvrije benzine. Bij gebruik van loodhoudende benzine zal onherstelbare schade worden toegebracht aan de uitlaatkatalysator.
- Parkeer de machine nooit nabij brandgevaarlijke stoffen, zoals op gras of op ander materiaal dat gemakkelijk vlamvat.
- Laat de motor niet te lang aaneen stationair draaien.

Zadel

DAU32980

Verwijderen van het zadel

1. Steek de sleutel in het zadelslot en draai linksom.

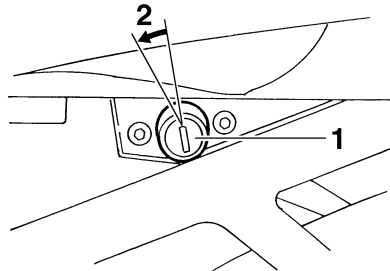

1. Zadelslot
2. Ontgrendelen.

2. Houd de sleutel in deze stand vast, trek het zadel aan de achterzijde omhoog en trek dan het zadel los.

Aanbrengen van het zadel

1. Steek het uitsteeksel aan de voorzijde van het zadel in de zadelbevestiging, zoals getoond in de afbeelding.

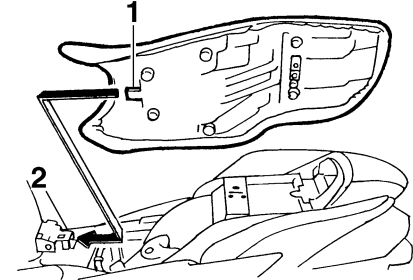

1. Uitsteeksel
2. Zadelbevestiging

2. Druk het zadel aan de achterzijde omhoog om te vergrendelen.
3. Neem de sleutel uit.

OPMERKING:

Controleer of het zadel stevig is vergrendeld alvorens te gaan rijden.

FUNCTIES VAN INSTRUMENTEN EN BEDIENINGEN

Helmbevestiging

DAU14281

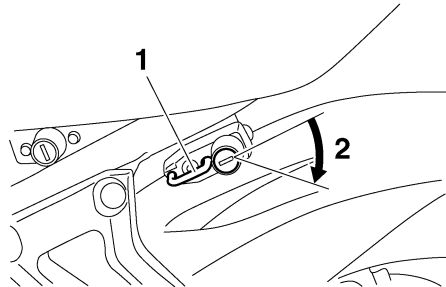

1. Helmbevestiging
2. Ontgrendelen.

Steek de sleutel in het slot en draai deze dan zoals afgebeeld om de helmbevestiging te openen.

Vergrendel de helmbevestiging door deze in de oorspronkelijke positie te plaatsen en dan de sleutel uit te nemen.

DWA10160

WAARSCHUWING

Rijd nooit met een helm bevestigd aan de helmbevestiging, de helm kan zo voorwerpen raken waardoor de machine mogelijk onbestuurbaar wordt en een ongeval niet uitgesloten is.

Opbergcompartiment

DAU42910

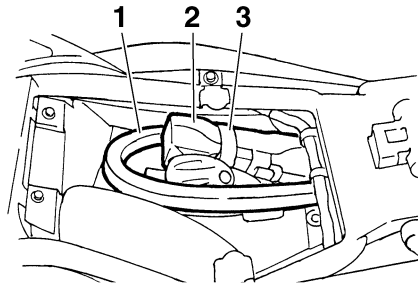

1. Stang CYCLELOK-slot (optie)
2. Yamaha CYCLELOK-slot (optie)
3. Riem

Dit opbergcompartiment is bedoeld voor het opbergen van een origineel Yamaha CYCLELOK-slot. (Andere typen sloten passen mogelijk niet.) Bij het opbergen van een CYCLELOK-slot in het opbergcompartiment moet dit stevig met de riem worden bevestigd. Als het CYCLELOK-slot niet in het opbergcompartiment is opgeborgen, maak dan de riem vast om hem niet te verliezen.

DWA10961

WAARSCHUWING

- Overschrijd het maximumlaadgewicht van 3 kg (7 lb) voor het opbergcompartiment niet.

- Overschrijd het maximumgewicht van 185 kg (408 lb) voor het voertuig niet.

FUNCTIES VAN INSTRUMENTEN EN BEDIENINGEN

Afstellen van de schokdemperunit

DAU36462

Deze schokdemper is uitgerust met een stelring voor veervoorspanning.

DCA10100

LET OP:

Probeer nooit een stelmechanisme voorbij de maximum- of minimuminstelwaarden te verdraaien.

Stel de veervoorspanning als volgt af.

1. Verwijder het zadel. (Zie pagina 3-17.)
2. Draai om de veervoorspanning te verhogen en zo de vering stugger te maken de stelring in de richting (a). Draai om de veervoorspanning te verlagen en zo de vering zachter te maken de stelring in de richting (b).

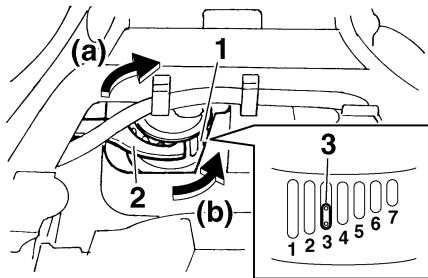

1. Stelring veervoorspanning
2. Speciale sleutel
3. Positie-indicator

OPMERKING:

- Zet de gewenste inkeping in de stelring tegenover de positie-indicator op de schokdemper.
- Verricht de afstelling met de speciale sleutel in de boordgereedschapsset.

Afstelling veervoorspanning:

Minimum (zacht):

1

Standaard:

3

Maximum (hard):

7

3. Breng het zadel aan.

DWA10220

WAARSCHUWING

Deze schokdemper is gevuld met stikstofgas onder hoge druk. Lees en begrijp de volgende informatie alvorens de schokdemper te gebruiken. De fabrikant kan niet aansprakelijk worden gesteld voor schade aan eigendommen of voor persoonlijk letsel als dit voortvloeit uit verkeerd gebruik.

- Probeer de gascilinder niet te openen en blijf er verder vanaf.

- Stel de schokdemper niet bloot aan open vuur of aan andere hittebronnen, anders kan deze door de oplopende druk exploderen.
- Vervorm of beschadig de gascilinder op geen enkele wijze, de dempende werking zal dan achteruitgaan.
- Laat onderhoud aan de schokdemper altijd uitvoeren door een Yamaha dealer.

FUNCTIES VAN INSTRUMENTEN EN BEDIENINGEN

3

Zijstandaard

DAU15301

De zijstandaard bevindt zich aan de linkerzijde van het frame. Trek of druk de zijstandaard met uw voet omhoog of omlaag terwijl u de machine rechtop houdt.

OPMERKING:

De ingebouwde sperschakelaar voor de zijstandaard maakt deel uit van het startpersysteem, dat in bepaalde situaties de werking van het ontstekingsstelsel blokkeert. (Zie hierna voor een nadere uitleg over het startpersysteem.)

DWA10240

WAARSCHUWING

Met de machine mag nooit worden gereden terwijl de zijstandaard omlaag staat of niet behoorlijk kan worden opgetrokken (of niet omhoog blijft), anders kan de zijstandaard de grond raken en zo de bestuurder afeiden, waardoor de machine mogelijk onbestuurbaar wordt. Het Yamaha startpersysteem is ontworpen om de bestuurder te helpen bij zijn verantwoordelijkheid de zijstandaard op te trekken alvorens weg te rijden. Controleer dit systeem daarom regelmatig zoals hierna beschreven en laat het repareren door een Yamaha dealer als de werking niet naar behoren is.

Startpersysteem

DAU15321

Het startpersysteem (waarvan de sperschakelaar voor de zijstandaard, de sperschakelaar voor de koppelingshendel en de vrijstandschakelaar deel uitmaken) heeft de volgende functies.

- Het verhindert starten wanneer de versnellingsbak in een versnelling geschakeld is en de zijstandaard is opgeklapt, terwijl de koppelingshendel niet is ingetrokken.
- Het verhindert starten wanneer de versnellingsbak in een versnelling geschakeld is en de koppelingshendel is ingetrokken, terwijl de zijstandaard nog omlaag staat.
- Het schakelt een draaiende motor uit wanneer de versnellingsbak in een versnelling staat en de zijstandaard omlaag wordt bewogen.

Controleer de werking van het startpersysteem regelmatig, ga daarbij als volgt te werk.

DWA10260

WAARSCHUWING

- Bij deze inspectie moet de machine op de middenbok worden gezet.

- Als zich een storing voordoet, vraag dan alvorens te gaan rijden een Yamaha dealer het systeem te controleren.

FUNCTIES VAN INSTRUMENTEN EN BEDIENINGEN

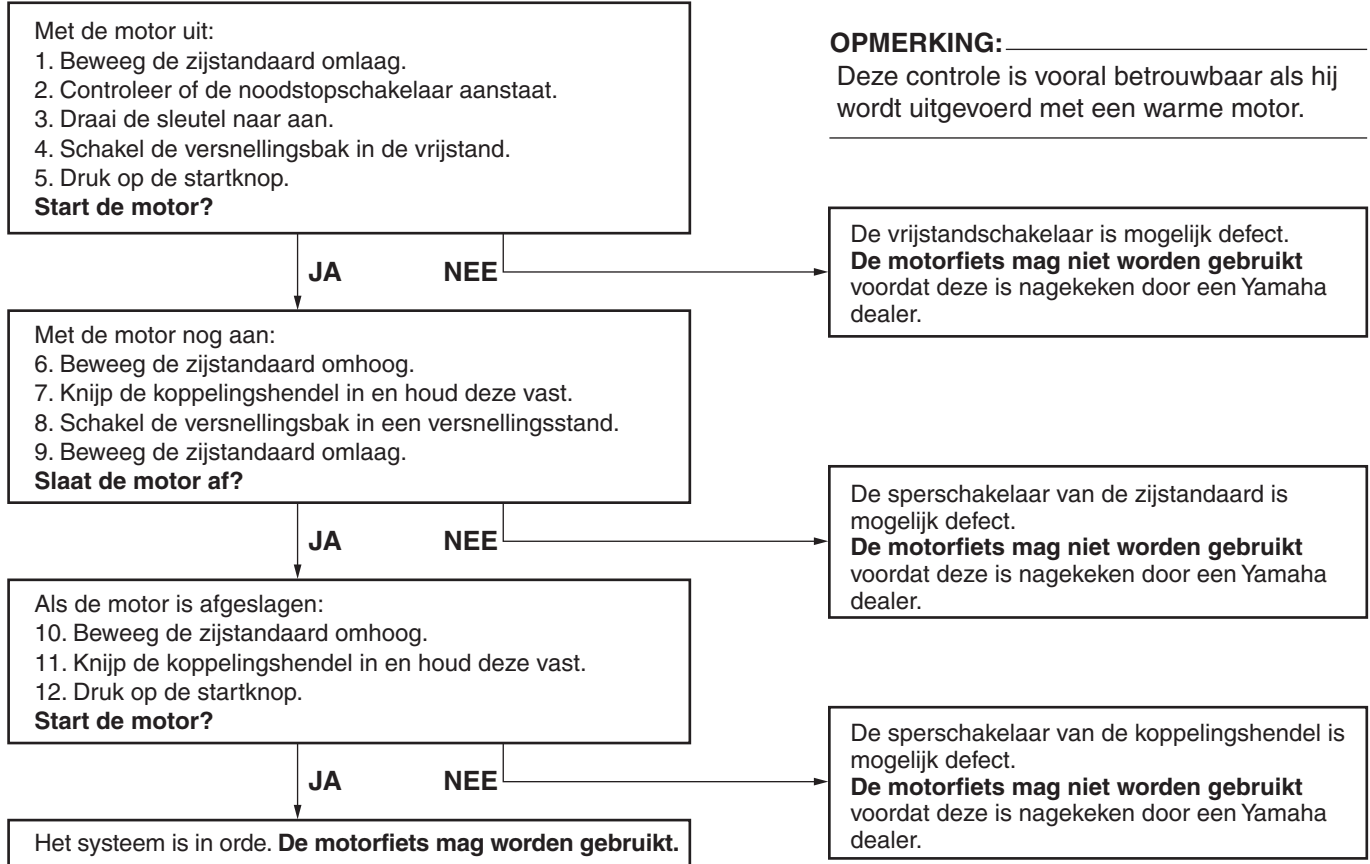

CONTROLES VOOR HET STARTEN

DAU15592

De eigenaar is verantwoordelijk voor de conditie van zijn voertuig. Vitale onderdelen kunnen bijvoorbeeld bij blootstelling aan weer en wind vrij snel en onverwachts achteruitgaan, ook als de machine niet wordt gebruikt. Eventuele schade, vloeistoflekkage of het wegvallen van de bandspanning kan ernstige gevolgen hebben. Het is daarom van belang om voorafgaand aan elke rit een visuele inspectie uit te voeren en bovendien de volgende punten te controleren.

OPMERKING:

Voordat de machine wordt gebruikt moet telkens een korte algemene controle worden uitgevoerd. Zo'n inspectie neemt maar weinig tijd in beslag en de hiermee gegarandeerde veiligheid is die tijd alleszins waard.

DWA11150

4

WAARSCHUWING

Als een onderdeel uit de Controlelijst voor gebruik niet naar behoren werkt, laat het dan controleren en repareren alvorens de machine te gebruiken.

CONTROLES VOOR HET STARTEN

DAU15605

Controlelijst voor gebruik

ITEM	CONTROLES	PAGINA
Brandstof	<ul style="list-style-type: none">• Controleer het brandstofniveau in de brandstoftank.• Vul indien nodig brandstof bij.• Controleer de brandstofleiding op lekkage.	3-15
Motorolie	<ul style="list-style-type: none">• Controleer het olieniveau in de motor.• Vul indien nodig het aanbevolen type olie bij tot aan het voorgeschreven niveau.• Controleer de machine op olie lekkage.	6-8
Koelvloeistof	<ul style="list-style-type: none">• Controleer het koelvloeistofniveau in het reservoir.• Vul indien nodig de aanbevolen koelvloeistof bij tot aan het voorgeschreven niveau.• Controleer het koelsysteem op lekkage.	6-11
Voorrem	<ul style="list-style-type: none">• Controleer de werking.• Als de koppeling zacht of sponzig aanvoelt, vraag dan een Yamaha dealer het hydraulisch systeem te ontlichten.• Controleer de remblokken op slijtage.• Vervang indien nodig.• Controleer het vloeistofniveau in het reservoir.• Vul indien nodig het aanbevolen type remvloeistof bij tot aan het voorgeschreven niveau.• Controleer het hydraulisch systeem op lekkage.	6-21, 6-22
Achterrem	<ul style="list-style-type: none">• Controleer de werking.• Als de koppeling zacht of sponzig aanvoelt, vraag dan een Yamaha dealer het hydraulisch systeem te ontlichten.• Controleer de remblokken op slijtage.• Vervang indien nodig.• Controleer het vloeistofniveau in het reservoir.• Vul indien nodig het aanbevolen type remvloeistof bij tot aan het voorgeschreven niveau.• Controleer het hydraulisch systeem op lekkage.	6-21, 6-22

4

CONTROLES VOOR HET STARTEN

ITEM	CONTROLES	PAGINA
Koppeling	<ul style="list-style-type: none"> • Controleer de werking. • Smeer indien nodig de kabel. • Controleer de vrije slag van de koppelingshendel. • Stel indien nodig bij. 	6-20
Gasgreep	<ul style="list-style-type: none"> • Controleer of de werking soepel is. • Controleer de vrije slag van de kabel. • Vraag indien nodig de Yamaha dealer om de vrije slag van de kabel af te stellen, en de kabel en het kabelhuis te smeren. 	6-17, 6-26
Bedieningskabels	<ul style="list-style-type: none"> • Controleer of de werking soepel is. • Smeer indien nodig. 	6-25
Aandrijfketting	<ul style="list-style-type: none"> • Controleer of de ketting correct is aangespannen. • Stel indien nodig bij. • Controleer de conditie van de ketting. • Smeer indien nodig. 	6-23, 6-25
Wielen en banden	<ul style="list-style-type: none"> • Controleer op schade. • Controleer de conditie van de band en de profieldiepte. • Controleer de bandspanning. • Corrigeer indien nodig. 	6-17, 6-20
Rem- en schakelpedalen	<ul style="list-style-type: none"> • Controleer of de werking soepel is. • Smeer indien nodig de pedaalscharnierpunten. 	6-26
Rem- en koppelingshendels	<ul style="list-style-type: none"> • Controleer of de werking soepel is. • Smeer indien nodig de hendelscharnierpunten. 	6-26
Middenbok, zijstandaard	<ul style="list-style-type: none"> • Controleer of de werking soepel is. • Smeer indien nodig de scharnierpunten. 	6-27
Framebevestigingen	<ul style="list-style-type: none"> • Controleer of alle moeren, bouten en schroeven stevig zijn vastgezet. • Zet indien nodig vast. 	—
Instrumenten, verlichting, signaleringssysteem en schakelaars	<ul style="list-style-type: none"> • Controleer de werking. • Corrigeer indien nodig. 	—

CONTROLES VOOR HET STARTEN

ITEM	CONTROLES	PAGINA
Sperschakelaar voor de zij-standaard	<ul style="list-style-type: none">• Controleer de werking van het startspersysteem.• Als het systeem defect is, vraag dan een Yamaha dealer de machine na te kijken.	3-20

GEBRUIK EN BELANGRIJKE RIJ-INFORMATIE

DAU15950

DWA10270

WAARSCHUWING

- Zorg dat u volkomen vertrouwd bent met alle bedieningsfuncties en hun werking voordat u gaat rijden. Informeer bij een Yamaha dealer als u de werking van een schakelaar of functie niet volkomen begrijpt.
- Start de motor nooit in een afgesloten ruimte en laat deze hierin ook niet lange tijd aaneen draaien. Uitlaatgassen zijn giftig en het inademen ervan kan al binnen korte tijd leiden tot bewusteloosheid en dodelijk letsel. Controleer altijd of er voldoende ventilatie is.
- Controleer of de zijstandaard is ingetrokken alvorens weg te rijden. Als de zijstandaard niet behoorlijk is ingetrokken, kan deze de grond raken en zo de motorrijder afleiden, waardoor u de macht over het stuur verliest.

Starten van de motor

Het startpersysteem staat starten alleen toe als aan een van de volgende voorwaarden is voldaan.

- De versnellingsbak staat in de vrijstand.
- De versnellingsbak staat in een versnelling geschakeld terwijl de koppelingshendel is ingetrokken en de zijstandaard is opgeklapt.

DAU43120

DWA10290

WAARSCHUWING

- Controleer voor het starten van de motor de werking van het startpersysteem en volg daarbij de werkwijze beschreven op pagina 3-20.
- Ga nooit rijden terwijl de zijstandaard omlaag staat.

1. Draai de contactsleutel naar "ON" en controleer of de noodstopshakelaar op "○" is gezet.

DCA15710

LET OP:

De volgende waarschuwinglampjes en het controlelampje moeten enkele seconden oplichten en dan uitgaan.

- Waarschuwinglampje olieniveau
- Waarschuwinglampje koelvloeistoftemperatuur

- Waarschuwinglampje motorstoring

- ABS-waarschuwinglampje
- Controlelampje startblokkering

Als een waarschuwings- of controlelampje niet dooft, zie dan pagina 3-3 voor een controle van het circuit van het betreffende waarschuwings- of controlelampje.

2. Schakel de versnellingsbak in de vrijstand.

OPMERKING:

Als de versnellingsbak in de vrijstand staat, moet het vrijstandcontrolelampje branden; zo niet, vraag dan een Yamaha dealer het elektrisch circuit te testen.

3. Start de motor door de startknop in te drukken.

OPMERKING:

Als de motor niet wil starten, laat dan de startknop los, wacht een paar seconden en probeer het dan opnieuw. Iedere startpoging moet zo kort mogelijk duren om de accu te sparen. Laat de startmotor nooit langer dan 10 seconden aaneen draaien.

DCA15700

LET OP:

- Als het waarschuwingslampje olieniveau knippert of aan blijft na het starten, zet de motor dan direct af, controleer het olieniveau en let op eventuele olie lekkage. Vul indien nodig motorolie bij en controleer het waarschuwingslampje dan opnieuw.
- Als het waarschuwingslampje voor koelvloeistof temperatuur knippert of aan blijft na het starten, zet de motor dan direct af, controleer het koelvloeistof niveau en let op eventuele lekkage. Vul indien nodig koelvloeistof bij en controleer het waarschuwingslampje dan opnieuw.
- Als het waarschuwingslampje voor motorstoring gaat knipperen of na het starten blijft branden, zet dan de motor onmiddellijk af en vraag een Yamaha dealer de oorzaak op te sporen.

- Als het ABS-waarschuwingslampje na het starten knippert of blijft branden, is het ABS misschien defect, en functioneert het remsysteem weer als een gewoon remsysteem. Vraag in dat geval zo snel mogelijk een Yamaha dealer het systeem te controleren.
- Als de contactsleutel naar "ON" wordt gedraaid moet het controlelampje startblokkering enkele seconden branden en dan doven. Als het controlelampje niet gaat branden of niet uit gaat, of als het lampje knippert en het display een foutcode van twee cijfers weergeeft, vraag dan een Yamaha dealer het elektrisch systeem te controleren.

DCA11040

LET OP:

Trek nooit snel op terwijl de motor nog koud is, dit verkort de levensduur van de motor!

OPMERKING:

De motor is voldoende warm als deze snel reageert op de gasbediening.

DAU16671

Schakelen

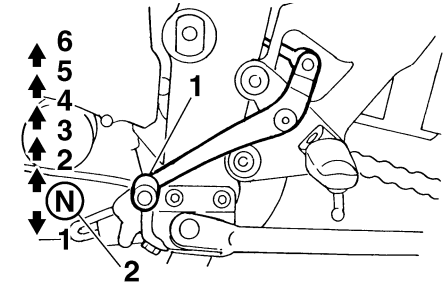

1. Schakelpedaal
2. Vrijstand

Door de versnellingen te schakelen kunt u het beschikbare motorvermogen doseren bij het wegrijden, optrekken, tegen een helling oprijden etc.

De schakelstanden worden getoond in de afbeelding.

OPMERKING:

Om de versnellingsbak in de vrijstand te schakelen wordt het schakelpedaal enkele malen ingetrapt totdat het einde van de slag bereikt is, waarna het pedaal iets wordt opgetrokken.

DCA10260

DAU16810

DAU16841

LET OP:

- **Rijd niet lange tijd met afgezette motor, ook niet met de versnellingsbak in de vrijstand, en sleep de motorfiets niet over lange afstanden. De versnellingsbak wordt alleen afdoende gesmeerd terwijl de motor draait. Door onvoldoende smering kan de versnellingsbak worden beschadigd.**
- **Gebruik altijd de koppeling om de versnellingsbak te schakelen om zo schade aan de motor, de versnellingsbak en de aandrijving te voorkomen; door hun constructie zijn deze niet bestand tegen de schokken die optreden bij belast schakelen.**

Tips voor een zuinig brandstofverbruik

Het brandstofverbruik is vooral afhankelijk van uw rijstijl. Hierna volgen enkele tips om het brandstofverbruik te verlagen:

- Schakel snel en soepel door en vermijd hoge toerentallen terwijl u accelereert.
- Geef geen gas tijdens het terugschakelen en voorkom dat de motor onbelast met een hoog toerental draait.
- Laat de motor niet langdurig stationair draaien maar zet hem af (bijvoorbeeld in files, bij stoplichten of bij spoorwegovergangen).

Inrijperiode

De belangrijkste periode in de levensduur van het motorblok is de tijd tussen 0 en 1600 km (1000 mi). Lees daarom de volgende informatie aandachtig door.

Omdat het motorblok gloednieuw is, mag dit de eerste 1600 km (1000 mi) niet te zwaar worden belast. De verschillende onderdelen van de motor slijten op elkaar in totdat de juiste bedrijfsspelingen zijn bereikt. Rijd tijdens deze periode nooit langdurig volgas en vermijd ook andere manoeuvres die tot oververhitting van de motor kunnen leiden.

DAU17091

0–1000 km (0–600 mi)

Laat de motor niet langdurig meer dan 7000 tpm draaien.

1000–1600 km (600–1000 mi)

Laat de motor niet langdurig meer dan 8400 tpm draaien.

DCA10301

LET OP:

Na de eerste 1000 km (600 mi) moet de motorolie worden ververs en de oliefilterpatroon of het oliefilterelement worden vervangen.

1600 km (1000 mi) en verder

De machine kan nu normaal worden gebruikt.

DCA10310

LET OP:

- Voer het toerental niet zover op dat de toerenteller in de rode zone wijst.
- Als tijdens de inrijperiode motorschade optreedt, vraag dan direct een Yamaha dealer de machine te controleren.

DAU17212

Parkeren

Zet om te parkeren de motor af en neem dan de sleutel uit het contactslot.

DWA10310

WAARSCHUWING

- De motor en het uitlaatsysteem kunnen zeer heet worden, parkeer dus op een plek waar voetgangers of kinderen niet gemakkelijk met deze onderdelen in aanraking kunnen komen.
- Parkeer niet op een helling of op een zachte ondergrond, de machine zou dan kunnen omvallen.

DCA10380

LET OP:

Parkeer nooit op een plek waar sprake is van brandgevaar, zoals op droog gras of nabij ander ontvlambaar materiaal.

PERIODIEK ONDERHOUD EN KLEINERE REPARATIES

DAU17240

DAU17520

DWA10350

De eigenaar is verplicht de optimale veiligheid te waarborgen. Door periodiek inspecties, afstellingen en smerbeurten uit te laten voeren, zorgt u ervoor dat uw machine in zo veilig en efficiënt mogelijke conditie blijft. Op de volgende pagina's wordt de belangrijkste informatie met betrekking tot inspecties, afstellingen en smerbeurten gegeven.

De intervalperioden vermeld in het periodiek smer- en onderhoudsschema moeten worden beschouwd als een algemene richtlijn onder normale rijcondities. Het is echter mogelijk dat de INTERVALPERIODEN VOOR ONDERHOUD MOETEN WORDEN VERKORT AFHANKELIJK VAN HET WEER, HET TERREIN, DE GEOGRAFISCHE LOCATIE EN INDIVIDUEEL GEBRUIK.

DWA10320

WAARSCHUWING

Vraag een Yamaha dealer het onderhoudswerk uit te voeren als u hiermee niet echt vertrouwd bent.

Boordgereedschapset

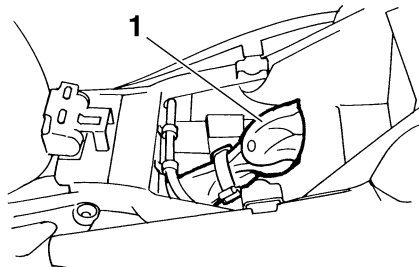

1. Boordgereedschapset

De boordgereedschapset is te vinden in het opbergcompartiment onder het zadel. (Zie pagina 3-17.)

De onderhoudsinformatie in deze handleiding en het gereedschap in de boordgereedschapset zijn bedoeld om u te ondersteunen bij het uitvoeren van preventief onderhoud en kleinere reparaties. Het gebruik van extra gereedschap zoals een momentsleutel kan echter nodig zijn om bepaalde onderhoudswerkzaamheden correct uit te voeren.

OPMERKING:

Laat een Yamaha dealer onderhoud verrichten als u niet beschikt over het gereedschap of de ervaring die voor bepaalde werkzaamheden vereist zijn.

WAARSCHUWING

Door modificaties die niet door Yamaha zijn goedgekeurd kan het motorvermogen achteruitgaan of de machine te onveilig worden om nog te gebruiken. Raadpleeg een Yamaha dealer voordat u zelf wijzigingen aanbrengt.

PERIODIEK ONDERHOUD EN KLEINERE REPARATIES

DAU17707

Periodiek smeer- en onderhoudsschema

OPMERKING:

- De jaarlijkse controles horen eenmaal per jaar te worden uitgevoerd, behalve wanneer in plaats daarvan een onderhoudsbeurt op kilometerbasis wordt verricht.
- Herhaal de onderhoudsintervallen vanaf 50000 km, beginnend vanaf 10000 km.
- Werkzaamheden gemarkeerd met een asterisk horen te worden uitgevoerd door een Yamaha dealer, omdat hiertoe speciaal gereedschap, technische gegevens en vakmanschap vereist zijn.

NR.	ITEM	CONTROLE OF ONDERHOUDSBEURT	KILOMETERSTAND (× 1000 km)					JAARLIJKSE CONTROLE
			1	10	20	30	40	
1	* Brandstofleiding	• Controleer de brandstofslangen op scheurtjes of beschadigingen.		√	√	√	√	√
2	* Bougies	• Controleer de conditie. • Reinigen en elektrodenafstand afstellen.		√		√		
		• Vervangen.			√		√	
3	* Ventielen	• Controleer de klepspeling. • Afstellen.	Elke 40000 km					
4	Luchtfilterelement	• Vervangen.					√	
5	Koppeling	• Controleer de werking. • Afstellen.	√	√	√	√	√	
6	* Voorrem	• Controleer de werking en het vloeistofniveau en controleer de machine op vloeistoflekage.	√	√	√	√	√	√
		• Vervang de remblokken.	Wanneer de slijtagelimiet is bereikt					
7	* Achterrem	• Controleer de werking en het vloeistofniveau en controleer de machine op vloeistoflekage.	√	√	√	√	√	√
		• Vervang de remblokken.	Wanneer de slijtagelimiet is bereikt					

PERIODIEK ONDERHOUD EN KLEINERE REPARATIES

NR.	ITEM	CONTROLE OF ONDERHOUDSBEURT	KILOMETERSTAND (× 1000 km)					JAAR- LIJKSE CON- TROLE
			1	10	20	30	40	
8	*	Remslangen • Controleer op scheurtjes en beschadigingen. • Vervangen.		√	√	√	√	√
			Elke 4 jaar					
9	*	Wielen • Controleer de speling en controleer op beschadigingen.		√	√	√	√	
10	*	Banden • Controleer op slijtage en beschadigingen. • Vervang indien nodig. • Controleer de bandspanning. • Corrigeer indien nodig.		√	√	√	√	√
11	*	Wiellagers • Controleer op speling of beschadigingen.		√	√	√	√	
12	*	Achterbrug • Controleer op een correcte werking en overmatige speling. • Smeren met lithiumvet.		√	√	√	√	
			Elke 50000 km					
13		Aandrijfketting • Controleer de spanning, uitlijning en conditie van de aandrijfketting. • Stel de ketting af en smeer deze grondig met een speciale smering voor o-ringkettingen.	Elke 800 km en na elke wasbeurt of rit in de regen					
14	*	Balhoofdagers • Controleer de lagers op speling en oppervlakterutheid. • Smeren met lithiumvet.	√	√	√	√	√	
			Elke 20000 km					
15	*	Framebevestigingen • Controleer of alle moeren, bouten en schroeven stevig zijn vastgezet.		√	√	√	√	√
16		Scharnierassen van rem- en koppelingshendel • Smeren met lithiumvet.		√	√	√	√	√
17		Scharnierassen van rem- en schakelpedaal • Smeren met lithiumvet.		√	√	√	√	√
18		Zijstandaard, middenbok • Controleer de werking. • Smeren.		√	√	√	√	√

PERIODIEK ONDERHOUD EN KLEINERE REPARATIES

NR.	ITEM	CONTROLE OF ONDERHOUDSBEURT	KILOMETERSTAND (× 1000 km)					JAAR- LIJKSE CON- TROLE
			1	10	20	30	40	
19	* Zijstandaardschakelaar	• Controleer de werking.	√	√	√	√	√	√
20	* Voorvork	• Controleer op een correcte werking en olie lekkage.		√	√	√	√	
21	* Schokdemperunit	• Controleer op een correcte werking en olie lekkage.		√	√	√	√	
22	* Brandstofinjectie	• Stel het stationair toerental en de synchronisatie af.	√	√	√	√	√	√
23	Motorolie	• Verversen. • Controleer het olieniveau en controleer de machine op olie lekkage.	√	√	√	√	√	√
24	Oliefilterpatroon	• Vervangen.	√		√		√	
25	* Koelsysteem	• Controleer het koelvloeistofniveau en controleer de machine op vloeistoflekkage. • Verversen.		√	√	√	√	√
			Elke 3 jaar					
26	* Voor- en achterrem-schakelaar	• Controleer de werking.	√	√	√	√	√	√
27	Bewegende delen en kabels	• Smeren.		√	√	√	√	√
28	* Gaskabelhuis en gaskabel	• Controleer de werking en speling. • Stel indien nodig de speling af. • Smeer het gaskabelhuis en de gaskabel.		√	√	√	√	√
29	* Luchtinlaatsysteem	• Controleer de luchtafsluitklep, de membraanklep en de slang op beschadiging. • Vervang indien nodig het volledige luchtinlaatsysteem.		√	√	√	√	√
30	* Uitlaatdemper en uitlaatpijp	• Controleer of de schroefklem goed vastzit.	√	√	√	√	√	
31	* Lampen, richtingaanwijzers en schakelaars	• Controleer de werking. • Stel de koplamplichtbundel af.	√	√	√	√	√	√

PERIODIEK ONDERHOUD EN KLEINERE REPARATIES

DAU18680

OPMERKING:

- Luchtfilter
 - Het luchtfilter op dit model is voorzien van een geolied papieren filterelement. Reinig dit niet met perslucht, om het niet te beschadigen.
 - Het luchtfilterelement moet u vaker vervangen als u vaak in extreem vochtige of stoffige gebieden rijdt.
 - Hydraulisch remsysteem
 - Controleer regelmatig het remvloeistofniveau en vul indien nodig bij.
 - Elke twee jaar moeten de inwendige onderdelen van de hoofdremcilinders en de remklauwen worden vervangen en de remvloeistof worden ververs.
 - De remslangen dienen elke vier jaar te worden vervangen, of wanneer deze zijn gescheurd of beschadigd.
-

PERIODIEK ONDERHOUD EN KLEINERE REPARATIES

Panelen verwijderen en aanbrengen

DAU18771

Bij het uitvoeren van sommige onderhoudswerkzaamheden die in dit hoofdstuk worden beschreven, moeten de afgebeelde panelen worden verwijderd. Neem deze paragraaf telkens door om een paneel te verwijderen of aan te brengen.

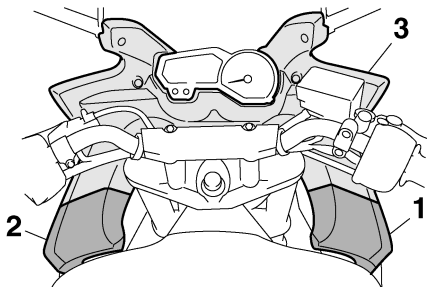

1. Paneel A
2. Paneel B
3. Paneel C

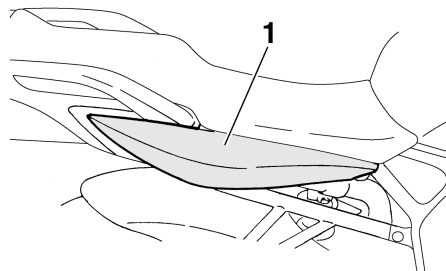

1. Paneel D

Panelen A en B

DAU42661

Om een van de panelen te verwijderen

1. Verwijder de bouten.

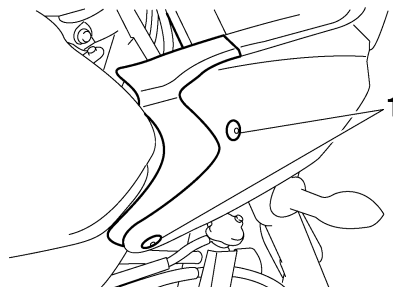

1. Bout

2. Trek het voorste stroomlijnpaneel zoals afgebeeld weg van het voertuig en verwijder dan het paneel.

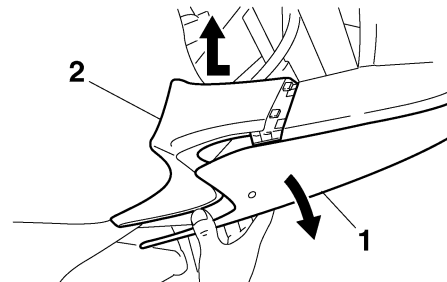

1. Voorste stroomlijnpaneel
2. Paneel A

Aanbrengen van het paneel

Steek de lippen op het paneel in de sleuven in het voorste stroomlijnpaneel zoals afgebeeld en breng dan de bouten aan.

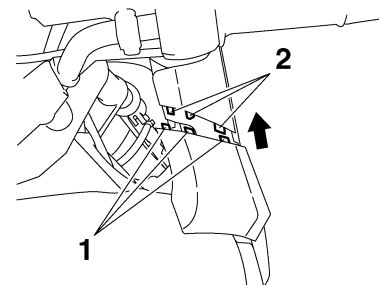

1. Uitsteeksel
2. Sleuf

PERIODIEK ONDERHOUD EN KLEINERE REPARATIES

Paneel C

DAU42690

Verwijderen van het paneel

1. Verwijder de panelen A en B. (Zie pagina 6-6.)
2. Verwijder de bouten en haal het paneel los.

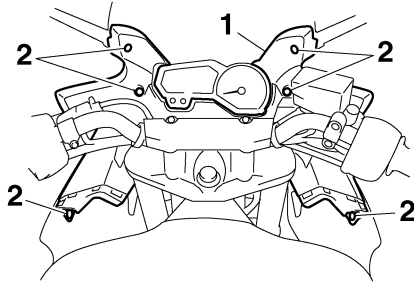

1. Paneel C
2. Bout

Aanbrengen van het paneel

1. Plaats het paneel in de oorspronkelijke positie en breng dan de bouten aan.
2. Breng de panelen A en B aan.

Paneel D

DAU33020

Verwijderen van het paneel

1. Verwijder het zadel. (Zie pagina 3-17.)

2. Verwijder de bout en trek het paneel los zoals getoond.

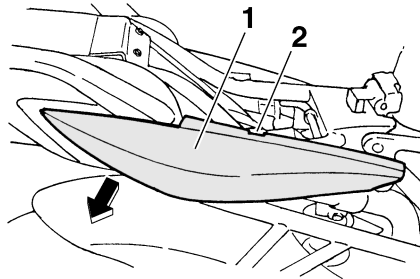

1. Paneel D
2. Bout

Aanbrengen van het paneel

1. Plaats het paneel in de oorspronkelijke positie en breng dan de bout aan.

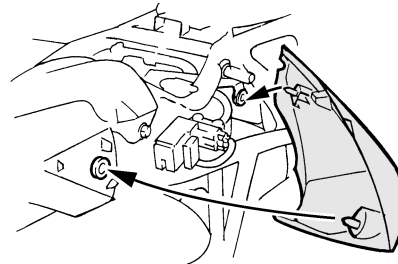

2. Breng het zadel aan.

Controleren van de bougies

DAU19642

Bougies vormen belangrijke onderdelen van de motor die periodiek moeten worden gecontroleerd, bij voorkeur door een Yamaha dealer. Omdat bougies door verhitting en neerslag altijd langzaam slijten, moeten de bougies worden verwijderd en gecontroleerd volgens de tijden genoemd in het periodieke smeer- en onderhoudsschema. De conditie van de bougies kan daarnaast veel duidelijk maken over de conditie van de motor.

De porseleinen isolator rond de centrale elektrode moet licht tot gemiddeld bruin verkleurd zijn (de ideale kleur als normaal met de machine wordt gereden), en alle bougies in de motor horen dezelfde verkleuring te hebben. Wanneer een bougie een heel andere kleur vertoont, werkt de motor mogelijk niet naar behoren. Probeer dergelijke problemen niet zelf vast te stellen. Laat in plaats daarvan uw machine nakijken door een Yamaha dealer.

Vervang een bougie als de elektroden blijken te zijn afgesleten en als overmatige koolaanslag of andere neerslag gevonden wordt.

Voorgeschreven bougie:
NGK/CR9EK

PERIODIEK ONDERHOUD EN KLEINERE REPARATIES

Voordat een bougie wordt aangebracht moet de elektrodenafstand met een draadvoelmaat worden gemeten; breng indien nodig de elektrodenafstand op specificatie.

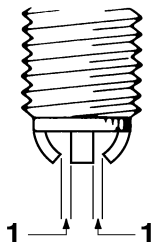

1. Elektrodenafstand

Elektrodenafstand:

0.6–0.7 mm (0.024–0.028 in)

Reinig het oppervlak van de bougiepakking en het pasvlak en verwijder eventueel vuil uit de schroefdraad van de bougie.

Aanhaalmoment:

Bougie:

17.5 Nm (1.75 m·kgf, 12.7 ft·lbf)

OPMERKING:

Als geen momentsleutel beschikbaar is, wordt de bougie correct vastgezet door handvast te zetten en dan nog 1/4–1/2 slag

verder te draaien. De bougie moet echter zo snel mogelijk naar het juiste aanhaalmoment worden aangedraaid.

DAU42620

Motorolie en oliefilterpatroon

Vóór iedere rit moet het motorolieniveau worden gecontroleerd. Verder moet de olie worden verversed en de oliefilterpatroon worden vervangen volgens de intervalperioden vermeld in het periodieke smeer- en onderhoudsschema.

Om het motorolieniveau te controleren

1. Zet de machine op de middenbok.

OPMERKING:

Zorg dat de machine rechtop staat bij het controleren van het motorolieniveau. Wanneer de machine iets schuin staat, kan het niveau al foutief worden afgelezen.

2. Start de motor, laat hem een paar minuten warmdraaien en zet hem dan uit.
3. Wacht een paar minuten om de olie tot rust te laten komen.
4. Verwijder de peilstok en veeg deze schoon. Steek de peilstok terug in de olievloupening (zonder vast te draaien) en verwijder dan opnieuw om het olieniveau te controleren.

PERIODIEK ONDERHOUD EN KLEINERE REPARATIES

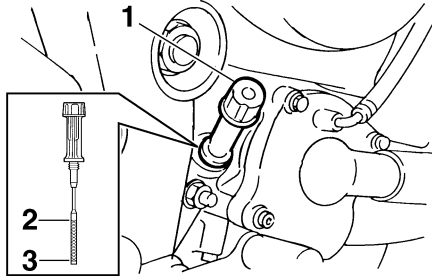

1. Peilstok
2. Merkstreep maximumniveau
3. Merkstreep minimumniveau

OPMERKING:

Het motorolieniveau moet tussen de merkstrepen voor minimum- en maximumniveau staan.

5. Als de motorolie bij of beneden de merkstreep voor minimumniveau staat, verwijder dan de olievuldop en vul voldoende olie van de aanbevolen soort bij tot het correcte niveau.

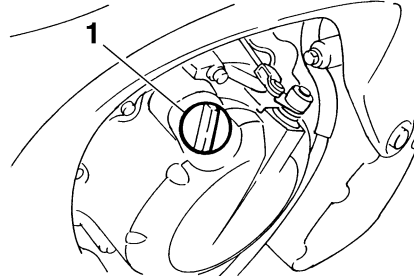

1. Olievuldop

6. Steek de peilstok in en draai deze vast en installeer dan de olievuldop en draai vast.

Om de motorolie te verversen (met of zonder vervanging van oliefilterpatroon)

1. Start de motor, laat hem een paar minuten warmdraaien en zet hem dan uit.
2. Zet een oliecarter onder de motor om de gebruikte olie op te vangen.
3. Verwijder de olievuldop en de aftapplug om de olie uit het carter te laten stromen.

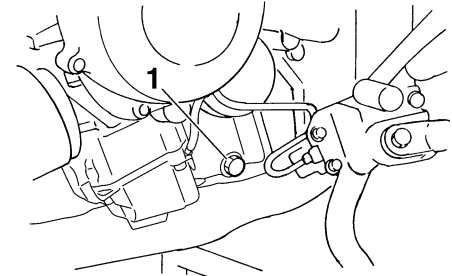

1. Olieaftapplug

OPMERKING:

Sla de stappen 4–6 over als de oliefilterpatroon niet wordt vervangen.

4. Verwijder de oliefilterpatroon met een oliefiltersleutel.

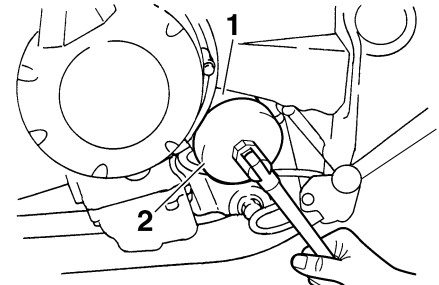

1. Oliefilterpatroon
2. Oliefiltersleutel

PERIODIEK ONDERHOUD EN KLEINERE REPARATIES

OPMERKING:

De Yamaha dealer kan een oliefiltersleutel leveren.

5. Smeer een dun laagje motorolie op de o-ring van de nieuwe oliefilterpatroon.

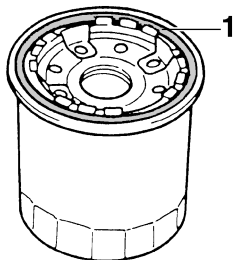

1. O-ring

OPMERKING:

Zorg dat de o-ring correct aanligt.

6. Plaats de nieuwe oliefilterpatroon met een oliefiltersleutel en zet hem dan met een momentsleutel vast met het voorgeschreven aanhaalmoment.

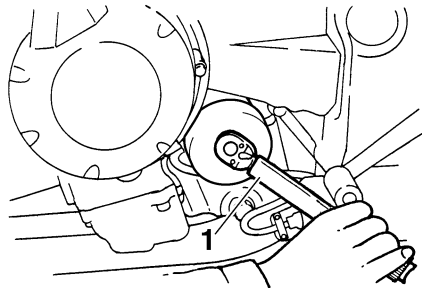

1. Momentsleutel

Aanhaalmoment:

Oliefilterpatroon:
17 Nm (1.7 m·kgf, 12 ft·lbf)

7. Breng de olieaftapplug aan en zet deze dan vast met het voorgeschreven aanhaalmoment.

OPMERKING:

Controleer of de onderlegging beschadigd is en vervang indien nodig.

Aanhaalmoment:

Olieaftapplug:
43 Nm (4.3 m·kgf, 31 ft·lbf)

8. Vul bij met de voorgeschreven hoeveelheid van de aanbevolen motorolie, monteer dan de olievuldop en zet deze vast.

Aanbevolen motorolie:

Zie pagina 8-1.

Oliehoeveelheid:

Zonder vervanging van oliefilterpatroon:

2.50 L (2.64 US qt) (2.20 Imp.qt)

Met vervanging van oliefilterpatroon:

2.80 L (2.96 US qt) (2.46 Imp.qt)

DCA11620

LET OP:

- Om het slippen van de koppeling te voorkomen (de motorolie smeert immers ook de koppeling) mogen geen chemische additieven worden toegevoegd. Gebruik geen oliën met een "CD" dieselspecificatie of oliën met een hogere kwaliteit dan gespecificeerd. Gebruik ook geen oliën met een "ENERGY CONSERVING II" of hogere aanduiding.
- Zorg dat er geen verontreinigingen in het carter terecht komen.

9. Start de motor, laat hem een paar minuten stationair draaien en controleer daarbij op olie lekkage. Als er sprake is van olie lekkage, zet de motor dan direct af en zoek de oorzaak.

PERIODIEK ONDERHOUD EN KLEINERE REPARATIES

OPMERKING: _____

Nadat de motor is gestart moet het waarschuwinglampje olieniveau uitgaan, als het olieniveau correct is.

DCA10400

LET OP: _____

Zet de motor direct af als het waarschuwinglampje olieniveau knippert of blijft branden en laat de machine controleren door een Yamaha dealer.

10. Zet de motor af, controleer dan het olieniveau en corrigeer indien nodig.

Koelvloeistof

DAU20070

Voor iedere rit moet het koelvloeistofniveau worden gecontroleerd. Ook moet de koelvloeistof worden verversd volgens de intervalperioden vermeld in het periodieke smeer- en onderhoudsschema.

DAU40151

Controleren van het koelvloeistofniveau

Voor iedere rit moet als volgt het koelvloeistofniveau worden gecontroleerd. Ook moet de koelvloeistof worden verversd volgens de intervalperioden vermeld in het periodieke smeer- en onderhoudsschema.

1. Zet de machine op de middenbok.

OPMERKING: _____

- Het koelvloeistofniveau moet worden gecontroleerd terwijl de motor koud is, temperatuurverschillen zijn namelijk van invloed op het niveau.
- Zorg dat de machine rechtop staat bij het controleren van het koelvloeistofniveau. Wanneer de machine iets schuin staat, kan het niveau al foutief worden afgelezen.

2. Controleer het koelvloeistofniveau in het reservoir.

OPMERKING: _____

Het koelvloeistofniveau moet tussen de merkstrepen voor minimum- en maximumniveau staan.

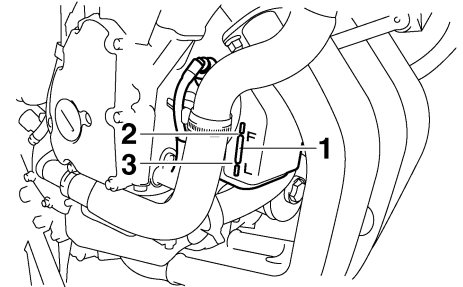

1. Koelvloeistofreservoir
2. Merkstreep maximumniveau
3. Merkstreep minimumniveau

3. Als het koelvloeistofniveau zich op of onder de merkstreep voor minimumniveau bevindt, open dan de reservoirdop.

PERIODIEK ONDERHOUD EN KLEINERE REPARATIES

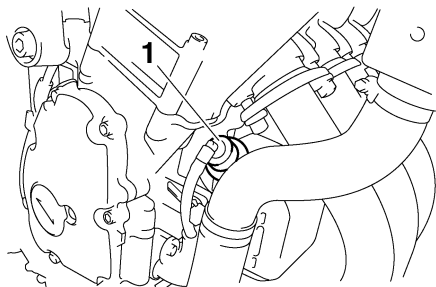

1. Dop koelvloeistofreservoir

4. Vul koelvloeistof of gedestilleerd water bij tot aan de merkstreep voor maximumniveau en sluit de reservoirdop.

Inhoud koelvloeistofreservoir (tot aan de merkstreep voor maximumniveau):

0.25 L (0.26 US qt) (0.22 Imp.qt)

DCA10471

LET OP:

- Als er geen koelvloeistof voorhanden is, gebruik in plaats daarvan dan gedistilleerd water of zacht leidingwater. Gebruik geen hard water of zout water, hierdoor kan de motor worden beschadigd.

- Vervang, indien water in plaats van koelvloeistof is gebruikt, het water zo snel mogelijk door koelvloeistof. Anders is het koelsysteem niet beschermd tegen vorst en corrosie.
- Als water aan de koelvloeistof is toegevoegd, vraag dan zo snel mogelijk een Yamaha dealer het antivriespercentage van de koelvloeistof te controleren, anders zal de koelvloeistof minder effectief zijn.

⚠ WAARSCHUWING

DWA10380

Verwijder de koelvloeistofradiatorvuldop nooit terwijl de motor nog heet is.

OPMERKING:

- De radiatorkoelvin schakelt automatisch aan of uit, afhankelijk van de temperatuur van de koelvloeistof in de koelvloeistofradiator.
- Als de motor oververhit raakt, staan op pagina 6-36 nadere instructies vermeld.

Verversen van de koelvloeistof

DAU42680

1. Zet de machine op de middenbok en laat het motorblok indien nodig afkoelen.
2. Schuif een opvangbak onder de motor om de gebruikte koelvloeistof op te vangen.
3. Verwijder de borgbout voor de radiatorvuldop, de borging voor de radiatorvuldop en de radiatorvuldop.

DWA10380

⚠ WAARSCHUWING

Verwijder de koelvloeistofradiatorvuldop nooit terwijl de motor nog heet is.

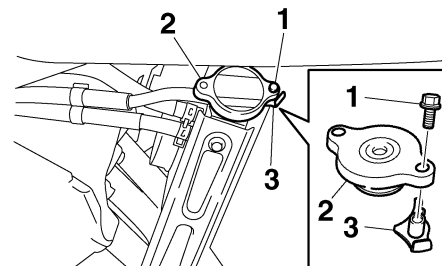

1. Borgbout radiatorvuldop
2. Radiatorvuldop
3. Borging radiatorvuldop

4. Verwijder de dop van het koelvloeistofreservoir.

PERIODIEK ONDERHOUD EN KLEINERE REPARATIES

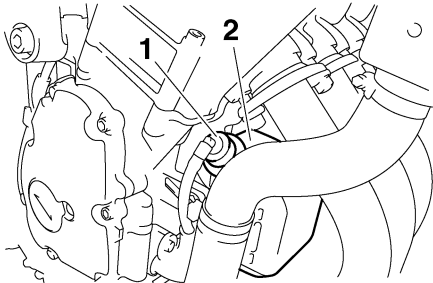

1. Dop koelvloeistofreservoir
2. Koelvloeistofreservoir

5. Verwijder het deksel van het koelvloeistofreservoir en het koelvloeistofreservoir zelf door de bouten los te halen.

6

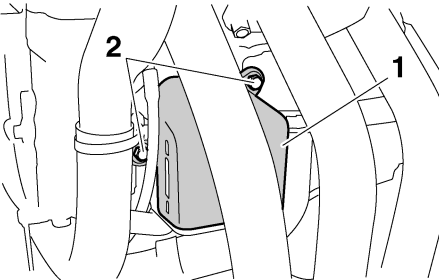

1. Kap koelvloeistofreservoir
2. Bout

6. Tap de koelvloeistof uit het reservoir af door het reservoir om te keren.

7. Monteer het koelvloeistofreservoir en het deksel door ze in de oorspronkelijke stand te plaatsen en breng dan de bouten aan.
8. Verwijder de aftapplug voor koelvloeistof om het koelsysteem leeg te maken.

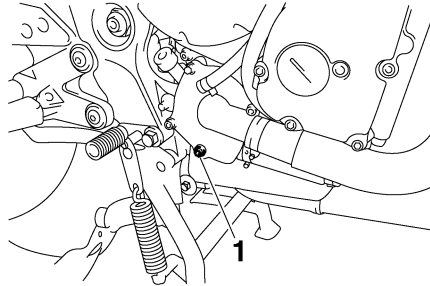

1. Aftapplug koelvloeistof

9. Spoel het koelsysteem grondig door met schoon leidingwater, nadat alle koelvloeistof is uitgestroomd.
10. Breng de aftapplug voor koelvloeistof aan en zet deze dan vast met het voorgeschreven aanhaalmoment.

OPMERKING:

Controleer of de onderlegging beschadigd is en vervang indien nodig.

Aanhaalmoment:

Aftapplug koelvloeistof:
10 Nm (1.0 m·kgf, 7.2 ft·lbf)

11. Giet de voorgeschreven hoeveelheid van de gespecificeerde koelvloeistof in de koelvloeistofradiator en in het reservoir.

Mengverhouding antivries/water:

1:1

Aanbevolen antivries:

Hoogwaardige ethyleenglycol antivries met corrosieremmers voor aluminium motoren

Hoeveelheid koelvloeistof:

Inhoud radiator (inclusief alle leidingen):

2.00 L (2.11 US qt) (1.76 Imp.qt)

Inhoud koelvloeistofreservoir (tot aan de merkstreep voor maximumniveau):

0.25 L (0.26 US qt) (0.22 Imp.qt)

DCA10471

LET OP:

- Als er geen koelvloeistof voorhanden is, gebruik in plaats daarvan dan gedistilleerd water of zacht leidingwater. Gebruik geen hard water of zout water, hierdoor kan de motor worden beschadigd.

PERIODIEK ONDERHOUD EN KLEINERE REPARATIES

- Vervang, indien water in plaats van koelvloeistof is gebruikt, het water zo snel mogelijk door koelvloeistof. Anders is het koelsysteem niet beschermd tegen vorst en corrosie.
- Als water aan de koelvloeistof is toegevoegd, vraag dan zo snel mogelijk een Yamaha dealer het antivriespercentage van de koelvloeistof te controleren, anders zal de koelvloeistof minder effectief zijn.

12. Breng de dop van het koelvloeistofreservoir aan.
13. Monteer de radiatorvuldop, de borging voor de radiatorvuldop en de borgbout voor de radiatorvuldop.

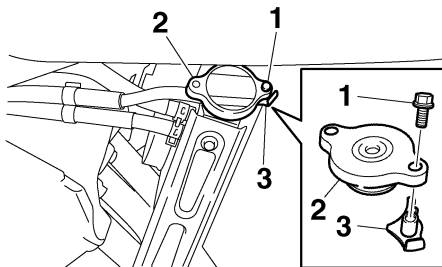

1. Borgbout radiatorvuldop
2. Radiatorvuldop
3. Borging radiatorvuldop

14. Start de motor, laat hem een paar minuten stationair draaien en zet hem dan uit.
15. Verwijder de radiatorvuldop om het koelvloeistofniveau in de radiator te controleren. Vul indien nodig zoveel koelvloeistof bij tot het niveau bovenin de koelvloeistofradiator staat en breng dan de radiatorvuldop en de borging en borgbout voor de radiatorvuldop aan.
16. Controleer het koelvloeistofniveau in het reservoir. Verwijder indien nodig de dop van het koelvloeistofreservoir, vul koelvloeistof bij tot aan de merkstreep voor maximumniveau en breng dan de dop weer aan.
17. Start de motor en controleer dan of ergens aan de machine lekkage te zien is. Vraag in dat geval een Yamaha dealer het koelsysteem te controleren.

DAU32886

Het luchtfilterelement vervangen

Het luchtfilterelement moet worden vervangen volgens de intervalperioden vermeld in het periodieke smeer- en onderhoudsschema. Vervang het luchtfilterelement vaker als u in zeer stoffige of vochtige gebieden rijdt.

1. Verwijder het zadel. (Zie pagina 3-17.)
2. Verwijder de panelen A en B. (Zie pagina 6-6.)
3. Verwijder de tankbevestigingsbouten en haal dan de brandstoftank weg van het luchtfilterhuis.

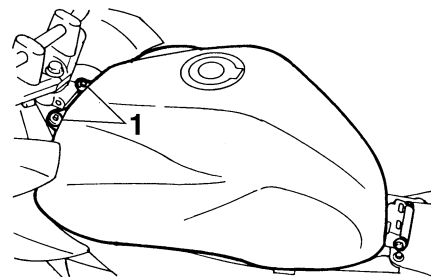

1. Bout

4. Verwijder het luchtfilterdeksel door de schroeven te verwijderen.

PERIODIEK ONDERHOUD EN KLEINERE REPARATIES

DCA12880

LET OP:

Zorg er bij het verwijderen van het luchtfilterdeksel voor dat er geen vreemde voorwerpen in het inlaatspruitstuk vallen.

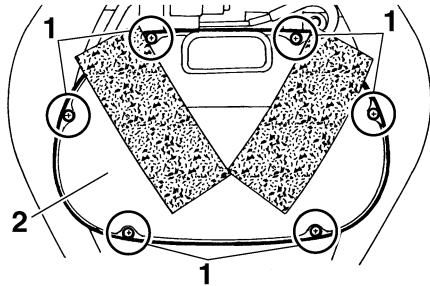

1. Schroef
2. Luchtfilterdeksel
5. Trek het luchtfilterelement los.

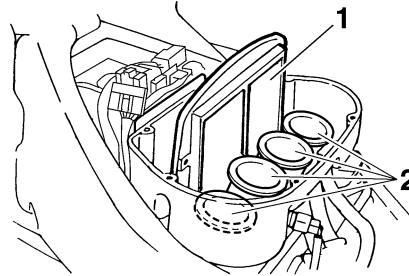

1. Luchtfilterelement
2. Luchtinlaatspruitstuk

6. Breng een nieuw luchtfilterelement aan in het luchtfilterhuis.

DCA10480

LET OP:

- Controleer of het luchtfilterelement correct in het luchtfilterhuis is geplaatst.
- Laat de motor nooit draaien zonder dat het luchtfilterelement aanwezig is, dat kan leiden tot overmatige slijtage bij de zuiger(s) en/of de cilinder(s).

7. Monteer het luchtfilterdeksel door de schroeven aan te brengen.
8. Plaats de brandstoftank in de oorspronkelijke positie en breng de bouten aan.

DWA12462

! WAARSCHUWING

- Voordat u de brandstoftank weer in de oorspronkelijke positie terugzet, dient u te controleren of alle slangen (d.w.z. brandstofslang, tankbeluchtings slang, tankoverloopslang) niet beschadigd en correct aangesloten zijn, de juiste ligging hebben en niet worden afgekneld.
- Als een van de slangen beschadigd is, laat deze dan door een Yamaha dealer vervangen voordat u de motor start, want anders kan er brandstof lekken.

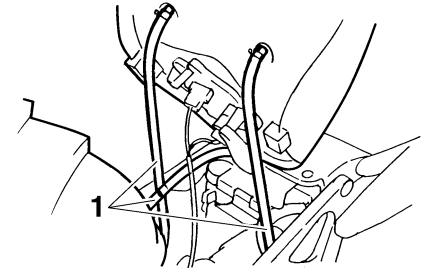

1. Slang

WAARSCHUWING

DWA12471

Vergeet niet de slangen in hun oorspronkelijke positie te plaatsen zoals afgebeeld.

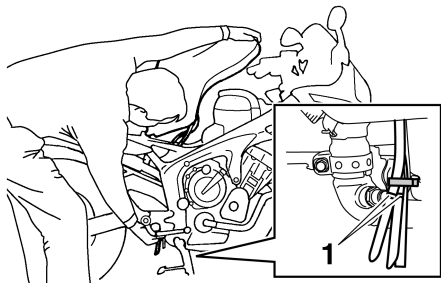

1. Oorspronkelijke positie (verfmerkteken)

9. Monteer de panelen.
10. Breng het zadel aan.

DAU34300

Afstellen van het stationair toerental

Het stationair toerental moet als volgt worden gecontroleerd en eventueel afgesteld volgens de intervalperioden vermeld in het periodieke smeer- en onderhoudsschema. De motor moet warm zijn om deze afstelling te verrichten.

OPMERKING:

De motor is voldoende warm als deze snel reageert op de gasbediening.

Controleer het stationair toerental en stel dit indien nodig volgens de specificatie af door de stationair stelschroef te verdraaien. Draai de schroef in de richting (a) om het stationair toerental te verhogen. Draai de schroef in de richting (b) om het stationair toerental te verlagen.

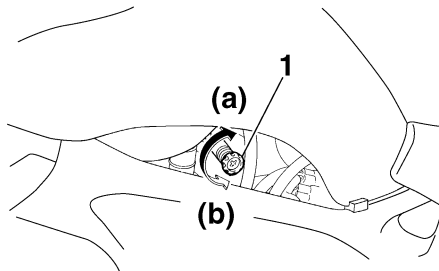

1. Stationair stelschroef

Stationair toerental:
1250–1350 tpm

OPMERKING:

Als het voorgeschreven stationair toerental niet haalbaar is volgens de hierboven beschreven werkwijze, vraag dan een Yamaha dealer de afstelling uit te voeren.

Controleren van de vrije slag gaskabel

DAU21382

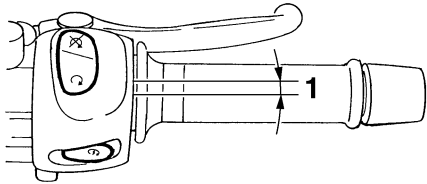

1. Vrije slag gaskabel

De vrije slag van de gaskabel dient 3.0–5.0 mm (0.12–0.20 in) te bedragen bij de gasgreep. Controleer de vrije slag van de gaskabel regelmatig en laat de vrije slag indien nodig afstellen door een Yamaha dealer.

6

Klepspeling

De klepspeling kan tijdens gebruik gaan afwijken, waardoor de lucht/brandstof-verhouding kan veranderen en/of het motorgeluid toeneemt. Om dit te voorkomen moet de klepspeling door een Yamaha dealer worden afgesteld volgens de intervalperioden vermeld in het periodieke smeer- en onderhoudsschema.

DAU21401

Banden

Let ten aanzien van de voorgeschreven banden op het volgende voor een optimale prestatie, levensduur en veilige werking van uw motorfiets.

Bandspanning

De bandspanning moet voor elke rit worden gecontroleerd en indien nodig worden bijgesteld.

DWA10500

! WAARSCHUWING

- De bandspanning moet worden gecontroleerd en afgesteld terwijl de banden koud zijn (wanneer de temperatuur van de banden gelijk is aan de omgevingstemperatuur).
- De bandspanning moet worden aangepast aan de rijsnelheid en het totale gewicht van rijder, passagier, bagage en accessoires dat voor dit model is vastgesteld.

PERIODIEK ONDERHOUD EN KLEINERE REPARATIES

Bandspanning (gemeten op koude banden):

0–90 kg (0–198 lb):

Voor:

225 kPa (33 psi) (2.25 kgf/cm²)

Achter:

250 kPa (36 psi) (2.50 kgf/cm²)

90–185 kg (198–408 lb):

Voor:

250 kPa (36 psi) (2.50 kgf/cm²)

Achter:

290 kPa (42 psi) (2.90 kgf/cm²)

Rijden met hoge snelheid:

Voor:

225 kPa (33 psi) (2.25 kgf/cm²)

Achter:

250 kPa (36 psi) (2.50 kgf/cm²)

Maximale belasting*:

185 kg (408 lb)

* Totaal gewicht van motorrijder, passagier, bagage en accessoires

DWA11020

WAARSCHUWING

De aanwezigheid van bagage heeft grote invloed op het weggedrag, de rem- en rijeigenschappen en de veiligheid van uw motor. Neem daarom de volgende voorzorgsmaatregelen in acht.

- **DE MOTORFIETS NOOIT OVERBELADEN!** Rijden met een overbeladen motorfiets kan leiden tot beschadiging van de banden, con-

troleverlies of ernstig letsel. Zorg dat het totale gewicht van de motorrijder, de passagier, de bagage en de gemonteerde accessoires nooit het voorgeschreven maximumlaadgewicht voor de machine overschrijdt.

- Vervoer geen los verpakte spullen die tijdens de rit kunnen gaan schuiven.
- Bevestig de zwaarste spullen op veilige wijze dicht bij het midden van de motorfiets en verdeel het gewicht over beide zijden.
- Pas de luchtdruk in de wielophanging en de bandspanning aan op het te vervoeren gewicht.
- Controleer vóór iedere rit de conditie en spanning van de banden.

Inspectie van banden

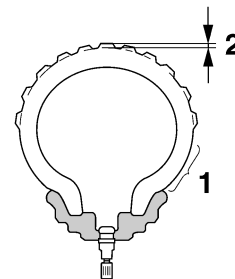

1. Wang van band
2. Bandprofieldiepte

Voor elke rit moeten de banden worden gecontroleerd. Als de bandprofieldiepte op het midden van de band de vermelde limiet heeft bereikt, de band spijkers of stukjes glas bevat of wanneer de wang van de band scheurtjes vertoont, moet de band onmiddellijk door een Yamaha dealer worden vervangen.

Minimale bandprofieldiepte (voor en achter):

1.6 mm (0.06 in)

OPMERKING: _____

De slijtagelimiet voor bandprofieldiepte is voor diverse landen verschillend. Neem altijd de lokale voorschriften in acht.

PERIODIEK ONDERHOUD EN KLEINERE REPARATIES

DWA10470

⚠ WAARSCHUWING

- Laat sterk versleten banden door een Yamaha dealer vervangen. Rijden op een machine met versleten banden is niet alleen verboden, maar dit heeft ook een averechts effect op de rijstabiliteit, waardoor u de macht over het stuur zou kunnen verliezen.
- De vervanging van onderdelen van wielen en remmen, inclusief banden, dient te worden overgelaten aan een Yamaha dealer, die over de nodige vakkundige kennis en ervaring beschikt.

Bandeninformatie

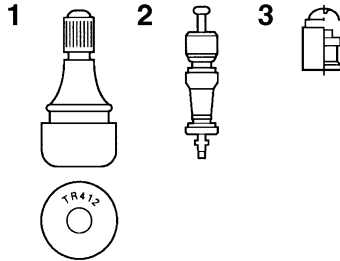

1. Bandventiel
2. Bandventielbuis
3. Bandventieldop met afdichting

Deze motorfiets is uitgerust met gietwielen en tubeless banden met bandventielen.

DWA10480

⚠ WAARSCHUWING

- De banden op de voor- en achterwielen dienen van hetzelfde merk en dezelfde constructie te zijn, anders is het weggedrag van de motor mogelijk niet normaal.
- Na uitgebreide tests zijn alleen de hieronder vermelde banden voor dit model goedgekeurd door Yamaha Motor Co., Ltd.
- Controleer altijd of de ventieldopjes stevig zijn bevestigd om zo lucht lekkage te voorkomen.

- Gebruik uitsluitend de hierna vermelde bandventielen en luchtventielbuisjes om bij hoge rijnsnelheden een te lage bandspanning te voorkomen.

Voorband:

Maat:

120/70 ZR17M/C (58W)

Fabrikant/model:

BRIDGESTONE/BT020F GG
DUNLOP/D252F

Achterband:

Maat:

180/55 ZR17M/C (73W)

Fabrikant/model:

BRIDGESTONE/BT020R GG
DUNLOP/D252

VOOR en ACHTER:

Bandventiel:

TR412

Luchtventielbuis:

#9100 (origineel)

DWA10600

⚠ WAARSCHUWING

Deze motorfiets is uitgerust met speciale banden die geschikt voor zeer hoge rijnsnelheden. Let op het volgende om deze banden zo effectief mogelijk te kunnen gebruiken.

- Gebruik bij vervanging uitsluitend het voorgeschreven type banden. Bij andere banden is het risico op een klapband bij zeer hoge rijksnelheden niet denkbeeldig.
- Gloednieuwe banden bieden op sommige typen wegdek relatief weinig grip totdat ze zijn “ingereden”. Het is dan ook verstandig de eerste 100 km (60 mi) nadat een nieuwe band is aangebracht rustig te blijven rijden en pas daarna de rijksnelheid te verhogen.
- Voordat met hoge snelheid wordt gereden moeten de banden zijn opgewarmd.
- Pas de bandspanning steeds aan volgens de rijomstandigheden.

Gietwielen

Let ten aanzien van de voorgeschreven wielen op het volgende voor een optimale prestatie, levensduur en veilige werking van uw motorfiets.

- Controleer de velgen voor iedere rit op scheurtjes, verbuiging of kromtrekken. Laat ingeval van schade het wiel door een Yamaha dealer vervangen. Probeer het wiel nooit zelf te repareren, hoe klein de reparatie ook is. Vervang een wiel dat vervormd is of haarscheurtjes vertoont.
- Na het vervangen van een wiel of band moet het wiel worden uitgebalanceerd. Een niet uitgebalanceerd wiel zal mogelijk slecht functioneren, of kan een slechte wegligging en een verkorte levensduur van de banden tot gevolg hebben.
- Rijd niet te snel direct na het verwisselen van een band. Het bandoppervlak dient eerst te zijn ingereden voordat het zijn optimale eigenschappen verkrijgt.

DAU21960

Vrije slag van koppelingshendel afstellen

DAU22080

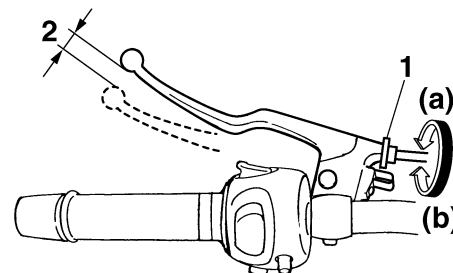

1. Stelbout voor vrije slag koppelingshendel
2. Vrije slag van koppelingshendel

De vrije slag van de koppelingshendel dient 10.0–15.0 mm (0.39–0.59 in) te bedragen, zoals weergegeven. Controleer de vrije slag van de koppelingshendel regelmatig en stel indien nodig als volgt af.

Draai de stelbout richting (a) voor meer vrije slag van de koppelingshendel. Draai de stelbout richting (b) voor minder vrije slag van de koppelingshendel.

PERIODIEK ONDERHOUD EN KLEINERE REPARATIES

OPMERKING:

Als de voorgeschreven vrije slag niet kan worden gehaald op de hierboven beschreven wijze, vraag dan een Yamaha dealer het inwendig koppelingsmechanisme te controleren.

Remlichtschakelaar

DAU36501

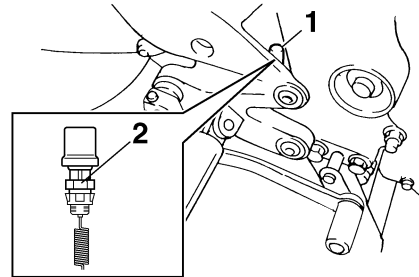

1. Remlichtschakelaar
2. Stelmoer remlichtschakelaar

De remlichtschakelaar, die wordt geactiveerd door het rempedaal, is correct afgesteld wanneer het remlicht gaat branden vlak voordat de remwerking intreedt. Laat de remlichtschakelaar zo nodig door een Yamaha dealer afstellen.

Controleren van voor- en achterremblokken

DAU22390

De remblokken in de voor- en achterrem moeten worden gecontroleerd op slijtage volgens de intervalperioden voorgeschreven in het periodieke smeer- en onderhoudsschema.

Remblokken voorrem

DAU36890

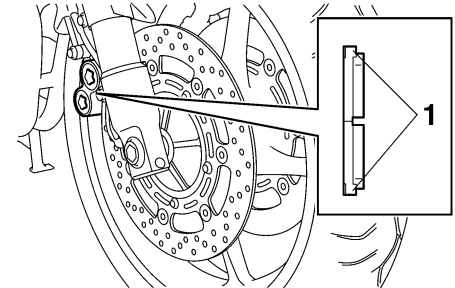

1. Slijtage-indicator remblok

Elk voorremblok heeft een eigen slijtage-indicator, zodat het remblok kan worden gecontroleerd zonder de rem te hoeven demonteren. Bekrchtig de rem en let op de stand van de slijtage-indicator om de remblokslijtage te controleren. Wanneer een remblok zover is afgesleten dat de slijtage-

PERIODIEK ONDERHOUD EN KLEINERE REPARATIES

indicator de remschijf bijna raakt, vraag dan een Yamaha dealer de remblokken als set te vervangen.

Remblokken achterrem

DAU22500

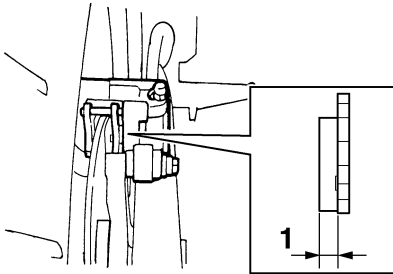

1. Remvoeringdikte

Controleer elk achterremblok op schade en meet de remvoeringsdikte. Als een remblok beschadigd is of als de remvoeringsdikte minder is dan 1.0 mm (0.04 in), vraag dan een Yamaha dealer de remblokken als set te vervangen.

Controleren van remvloeistofniveau

DAU40260

Voorrem

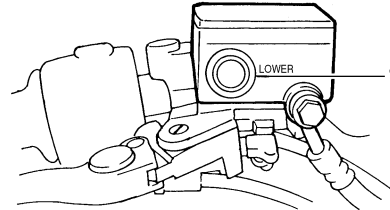

1. Merkstreep minimumniveau

Achterrem

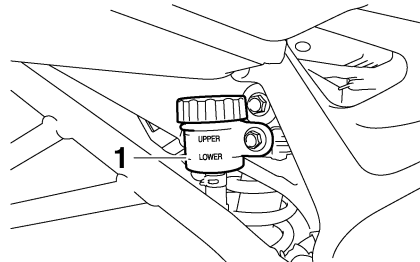

1. Merkstreep minimumniveau

Bij een tekort aan remvloeistof kan lucht het remsysteem binnendringen, waarna de remwerking mogelijk minder effectief is.

Controleer alvorens te gaan rijden of de remvloeistof boven de merkstreep voor minimumniveau staat en vul indien nodig bij. Een laag remvloeistofniveau wijst mogelijk op verregaande remblokslijtage en/of lekkage in het remsysteem. Als het remvloeistofniveau laag is, controleer dan de remblokken op slijtage en het remsysteem op lekkage.

Neem de volgende voorzorgsmaatregelen in acht:

- Bij het controleren van het remvloeistofniveau moet het bovenzak van het remvloeistofreservoir horizontaal staan.
- Gebruik uitsluitend de voorgeschreven kwaliteit remvloeistof, anders kunnen de rubber afdichtingen verslechteren en zo lekkage en slechte remwerking teweegbrengen.

Aanbevolen remvloeistof:
DOT 4

- Vul bij met hetzelfde type remvloeistof. Bij vermengen van verschillende typen remvloeistof kunnen schadelijke chemische reacties optreden en kan de remwerking verslechteren.
- Pas op en zorg dat tijdens het bijvullen geen water of stof het remvloeistofreservoir binnendringen. Water zal het

PERIODIEK ONDERHOUD EN KLEINERE REPARATIES

kookpunt van de remvloeistof aanzienlijk verlagen zodat dampbelvorming kan optreden en vuil de hydraulisch bediende kleppen van de ABS eenheid kan verstopen.

- Remvloeistof kan gelakte of kunststof onderdelen aantasten. Veeg gemorste remvloeistof steeds direct af.
- Naarmate de remblokken afslijten, zal het remvloeistofniveau geleidelijk verder dalen. Vraag echter wel een Yamaha dealer om een inspectie als het remvloeistofniveau plotseling sterk is gedaald.

Verversen van remvloeistof

DAU22730

Vraag een Yamaha dealer de remvloeistof te verversen volgens de intervalperioden voorgeschreven onder OPMERKING in het periodieke smeer- en onderhoudsschema. Laat bovendien de olie-keerringen van de hoofdremlinders en de remklauwen en de remslangen vervangen volgens de intervalperioden of wanneer ze lekken of zijn beschadigd.

- Oliekeerringen: Vervang elke twee jaar.
- Remslangen: Vervang elke vier jaar.

Spanning aandrijfketting

DAU22760

De spanning van de aandrijfketting moet voorafgaand aan elke rit worden gecontroleerd en indien nodig worden bijgesteld.

Aandrijfketting controleren op spanning

DAU22793

1. Zet de motorfiets op de middenbok.
2. Schakel de versnellingsbak in de vrijstand.
3. Draai het achterwiel enkele malen rond en zoek de stand waarin de ketting het meest strak staat.
4. Meet de spanning van de aandrijfketting zoals getoond.

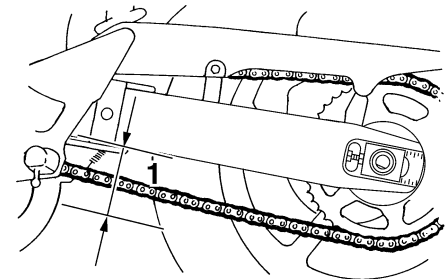

1. Spanning aandrijfketting

Spanning aandrijfketting:
45.0–55.0 mm (1.77–2.17 in)

PERIODIEK ONDERHOUD EN KLEINERE REPARATIES

5. Stel de spanning van de ketting als volgt bij als deze niet correct is.

DAU34311

Doorbuiging aandrijfketting bijstellen

1. Draai de wielasmoer los en draai dan de borgmoeren los aan beide zijden van de achterbrug.
2. Draai om de aandrijfketting strakker te stellen de stelbout aan beide uiteinden van de achterbrug in de richting (a). Stel de ketting lossler door de stelbout aan beide uiteinden van de achterbrug in de richting (b) te draaien en dan het achterwiel naar voren te drukken.

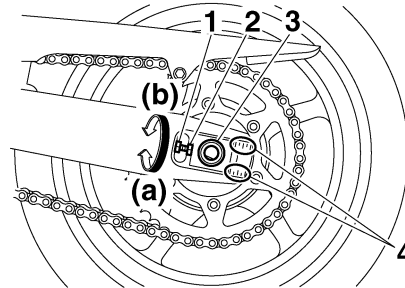

1. Borgmoer
2. Stelbout spanning aandrijfketting
3. Wielasmoer
4. Uitlijnmerktekens

DCA10570

LET OP:

Een slecht gespannen aandrijfketting overbelast de motor en andere vitale delen van de motorfiets, waardoor de ketting kan slippen of breken. Om dit te voorkomen moet de spanning van de aandrijfketting binnen het voorgeschreven bereik blijven.

3. Trek de borgmoeren en dan de wielasmoer aan met de voorgeschreven aanhaalmomenten.

Aanhaalmomenten:

Borgmoer:

16 Nm (1.6 m·kgf, 11 ft·lbf)

Wielasmoer:

120 Nm (12.0 m·kgf, 85 ft·lbf)

OPMERKING:

Gebruik voor een goede wieluitlijning de uitlijnmerktekens aan beide zijden van de achterbrug, om zeker te zijn dat beide stelmoeren dezelfde positie hebben.

PERIODIEK ONDERHOUD EN KLEINERE REPARATIES

Reinigen en smeren van de aandrijfketting

DAU23022

De aandrijfketting moet worden gereinigd en gesmeerd volgens de intervalperiodes zoals voorgeschreven in het periodieke smeer- en onderhoudsschema, anders zal de ketting snel slijten, met name in vochtige of stoffige gebieden. Onderhoud de ketting als volgt.

DCA10581

LET OP:

De aandrijfketting moet worden gesmeerd nadat de motorfiets is gewassen of ermee in de regen is gereden.

1. Reinig de aandrijfketting met petroleum en een zacht borsteltje.

DCA11120

LET OP:

Om beschadiging van de o-ringen te voorkomen, mag de aandrijfketting niet worden gereinigd met een stoomreiniger of hogedrukreiniger of met niet-geschikte ontvetters.

2. Wrijf de aandrijfketting droog.
3. Smeer de aandrijfketting grondig met speciale smering voor o-ring kettingen.

DCA11110

LET OP:

Gebruik geen motorolie of andere smeermiddelen voor de aandrijfketting, deze bevatten mogelijk toevoegingen die de o-ringen kunnen beschadigen.

DAU23100

Controleren en smeren van kabels

De werking van alle bedieningskabels en de conditie van alle kabels moet voorafgaand aan elke rit worden gecontroleerd en de kabel en kabeleinden moeten indien nodig worden gesmeerd. Vraag een Yamaha dealer een kabel te controleren of te vervangen wanneer deze is beschadigd of niet soepel beweegt.

Aanbevolen smeermiddel:

Motorolie

DWA10720

WAARSCHUWING

Bij schade aan de buitenkabel kan de goede werking van de kabel worden belemmerd en kan de binnenkabel gaan roesten. Vervang een beschadigde kabel zo snel mogelijk om onveilige condities te voorkomen.

DAU23111 Controleren en smeren van gasgreep en gaskabel

De werking van de gasgreep hoort voorafgaand aan elke rit te worden gecontroleerd. Smeer ook de gaskabel volgens de intervalltijden gespecificeerd in het periodiek onderhoudsschema.

DAU23131 Controleren en smeren van rem- en schakelpedalen

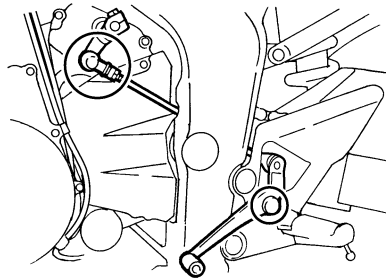
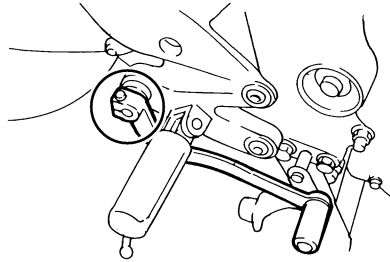

De werking van het rem- en het schakelpedaal moet voorafgaand aan elke rit worden gecontroleerd en de pedaalscharnierpunten moeten indien nodig worden gesmeerd.

Aanbevolen smeermiddel:
Lithiumvet (universeel vet)

DAU23140 Controleren en smeren van rem- en koppelingshendels

Remhendel

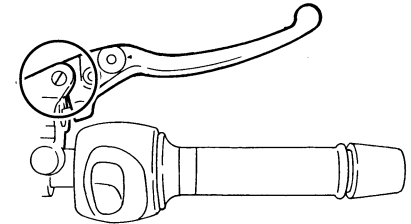

Koppelingshendel

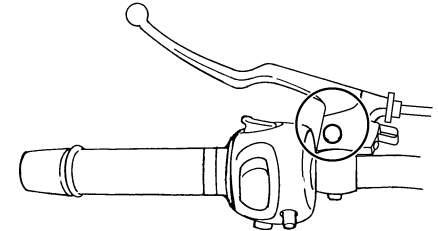

De werking van de rem- en de koppelingshendel moet voorafgaand aan elke rit worden gecontroleerd en de hendelscharnierpunten moeten indien nodig worden gesmeerd.

PERIODIEK ONDERHOUD EN KLEINERE REPARATIES

Aanbevolen smeermiddel:
Lithiumvet (universeel vet)

Controleren en smeren van middenbok en zijstandaard

DAU23211

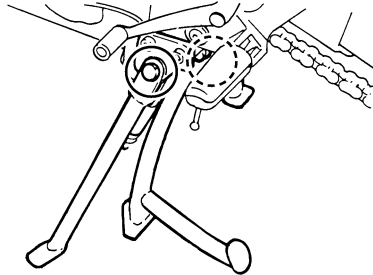

De werking van de middenbok en de zijstandaard moet voorafgaand aan elke rit worden gecontroleerd en de scharnierpunten en de metaal-op-metaal contactvlakken moeten indien nodig worden gesmeerd.

DWA10740

WAARSCHUWING

Als de middenbok of de zijstandaard niet soepel omhoog en omlaag beweegt, vraag dan een Yamaha dealer deze te controleren of te repareren.

Aanbevolen smeermiddel:
Lithiumvet (universeel vet)

De achterbrugscharnierpunten smeren

DAUM1650

Het achterbrugscharnierpunt moet worden gesmeerd volgens de intervalperioden vermeld in het periodieke smeer- en onderhoudsschema.

Aanbevolen smeermiddel:
Lithiumvet

DAU23271

Voorvork controleren

De conditie en de werking van de voorvork moeten als volgt worden gecontroleerd volgens de intervalperioden voorgeschreven in het periodieke smeer- en onderhoudsschema.

Om de conditie te controleren

DWA10750

WAARSCHUWING

Zorg dat de motorfiets veilig wordt ondersteund, zodat hij niet kan omvallen.

Controleer de binnenste vorkbuizen op krassen, beschadigingen en overmatig olielekkage.

Om de werking te controleren

1. Zet de machine op een vlakke ondergrond en houd deze rechtop.
2. Bekrachtig de voorrem en druk het stuur een paar keer stevig naar beneden om te controleren of de voorvork soepel in- en uitveert.

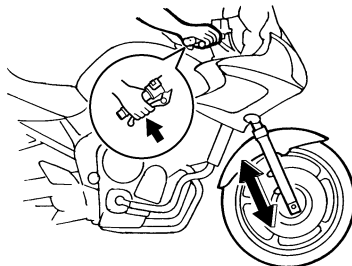

DCA10590

LET OP:

Als schade wordt gevonden of de voorvork niet soepel beweegt, vraag dan een Yamaha dealer te repareren of te controleren.

DAU23280

Controle van stuursysteem

Losse of versleten balhoofdligers kunnen gevaarlijk zijn. De werking van het stuur moet als volgt worden gecontroleerd volgens de intervalperioden voorgeschreven in het periodieke smeer- en onderhoudsschema.

1. Plaats een standaard onder de motor zodat het voorwiel los is van de grond.

DWA10750

WAARSCHUWING

Zorg dat de motorfiets veilig wordt ondersteund, zodat hij niet kan omvallen.

2. Houd de voorvorkpoten beet bij het ondereinde en probeer ze naar voren en achteren te bewegen. Als speling kan worden gevoeld, vraag dan een Yamaha dealer het stuursysteem te testen.

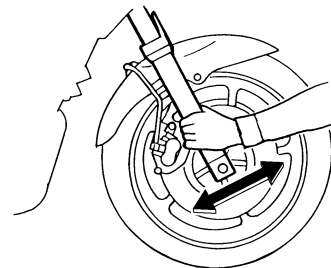

Controleren van wiellagers

De voor- en achterwiellagers moeten worden gecontroleerd volgens de intervalperiodes voorgeschreven in het periodieke smeer- en onderhoudsschema. Als de wielnaaf speling vertoont of het wiel niet soepel draait, vraag dan een Yamaha dealer de wiellagers te controleren.

Accu

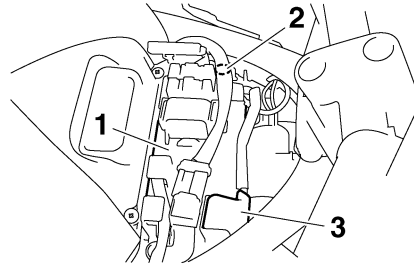

1. Accu
2. Negatieve accupool
3. Positieve accupool

De accu bevindt zich onder de brandstoftank. (Zie pagina 6-14.)

Dit model is uitgerust met een permanentdichte accu (onderhoudsvrij type) waarvoor geen onderhoud vereist is. De elektrolyt hoeft niet te worden gecontroleerd en er hoeft geen gedistilleerd water te worden bijgevoerd.

Om de accu op te laden

Vraag zo snel mogelijk een Yamaha dealer de accu te laden als deze ontladen lijkt te zijn. Vergeet niet dat de accu sneller ontladen raakt als de machine is uitgerust met optionele elektrische accessoires.

⚠ WAARSCHUWING

- Elektrolyt is giftig en gevaarlijk omdat het zwavelzuur bevat, een stof die ernstige brandwonden veroorzaakt. Vermijd contact met de huid, ogen of kleding en bescherm uw ogen altijd bij werkzaamheden nabij accu's. Voer als volgt **EERSTE HULP** uit als er lichamelijk contact is geweest met elektrolyt.
 - **UITWENDIG:** Spoel overvloedig met water.
 - **INWENDIG:** Drink grote hoeveelheden water of melk en roep direct de hulp in van een arts.
 - **OGEN:** Spoel gedurende 15 minuten met water en roep direct medische hulp in.
- Accu's produceren het explosieve waterstofgas. Houd daarom vonden, open vuur, sigaretten e.d. uit de buurt van de accu en zorg voor voldoende ventilatie bij acculaden in een afgesloten ruimte.
- **HOUD DEZE EN ALLE ACCU'S BUITEN BEREIK VAN KINDEREN.**

Om de accu op te bergen

1. Verwijder de accu als het voertuig langer dan een maand niet wordt gebruikt, laad hem volledig bij en zet dan weg op een koele en droge plek.
2. Als de accu langer dan twee maanden wordt weggeborgen, moet deze minstens eenmaal per maand worden gecontroleerd; laad de accu dan indien nodig steeds volledig bij.
3. Laad de accu volledig bij alvorens te installeren.
4. Controleer na installatie of de accukabels correct zijn aangesloten op de accupolen.

DCA10630

LET OP:

- **Zorg dat de accu altijd geladen blijft. Door een accu in ontladen toestand weg te bergen kan permanente accuschade ontstaan.**
- **Om een permanent-dichte accu (onderhoudsvrij type) te laden, is een speciale acculader (met constante laadspanning) vereist. Bij gebruik van een conventionele acculader raakt de accu beschadigd. Wanneer u niet beschikt over een speciale acculader voor permanent-dichte**

accu's (onderhoudsvrij type), vraag dan een Yamaha dealer uw accu op te laden.

Zekeringen vervangen

DAU40140

De hoofdzekering en zekeringenkastje 1 bevinden zich onder de brandstoftank. (Zie pagina 6-14.)

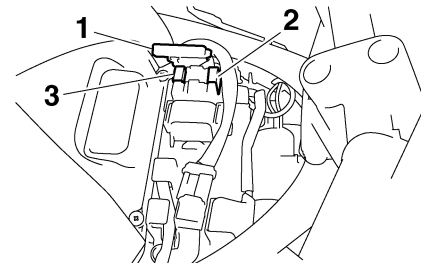

1. Zekeringenkastje 1
2. Hoofdzekering
3. Reservehoofdzekering

6

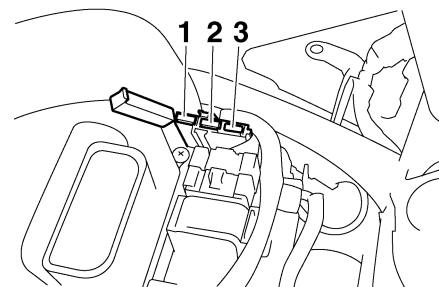

1. Zekering ABS-regeleenheid
2. Zekering ABS-pompmotor
3. Reservezekering ABS-pompmotor

PERIODIEK ONDERHOUD EN KLEINERE REPARATIES

Zekeringenkastje 2 bevindt zich achter paneel D. (Zie pagina 6-6.)

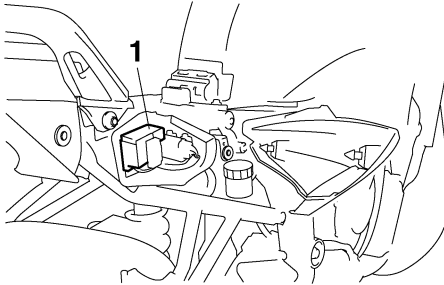

1. Zekeringenkastje 2

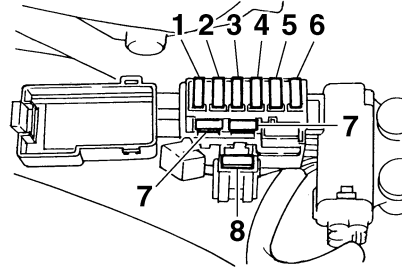

1. Koplampzekering
2. Zekering signaleringssysteem
3. Zekering ontstekingssysteem
4. Zekering radiatorkoelvin
5. Backup-zekering (voor kilometerteller, klok en startblokkeersysteem)
6. Zekering brandstofinjectiesysteem
7. Reservezekering
8. Zekering achterlichtcircuit

Vervang een zekering als volgt als deze is doorgebrand.

1. Draai de contactsleutel naar "OFF" en schakel het betreffende elektrische circuit uit.
2. Verwijder de doorgebrande zekering en breng een nieuwe zekering met de voorgeschreven ampèrewaarde aan.

Voorgeschreven zekeringen:

- Hoofdzekering: 30.0 A
- Koplampzekering: 20.0 A
- Zekering achterlichtcircuit: 10.0 A
- Zekering signaleringssysteem: 10.0 A
- Zekering ontstekingssysteem: 10.0 A
- Zekering radiatorkoelvin: 20.0 A
- Zekering brandstofinjectiesysteem: 10.0 A
- Backup-zekering: 10.0 A
- Zekering ABS-regeleenheid: 10.0 A
- Zekering ABS-motor: 30.0 A

DCA10640

LET OP:

Gebruik geen zekering met een hoger ampèrage dan is voorgeschreven, om ernstige schade aan het elektrisch systeem en mogelijk brandgevaar te vermijden.

PERIODIEK ONDERHOUD EN KLEINERE REPARATIES

3. Draai de contactsleutel naar "ON" en schakel het betreffende elektrische circuit in om te zien of de apparatuur werkt.
4. Als de zekering direct opnieuw doorbrandt, vraag dan een Yamaha dealer het elektrisch systeem te controleren.

Koplampgloeilamp vervangen

DAU23740

De koplamp op dit model heeft een halogeen gloeilamp. Vervang de koplampgloeilamp als volgt als deze is doorgebrand.

1. Maak de koplampstekker los en verwijder dan de gloeilampkap.

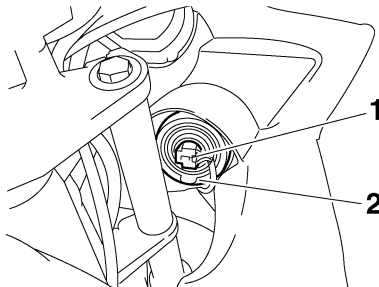

1. Koplampstekker
2. Gloeilampkap

2. Haak de gloeilamphouder los en verwijder dan de defecte gloeilamp.

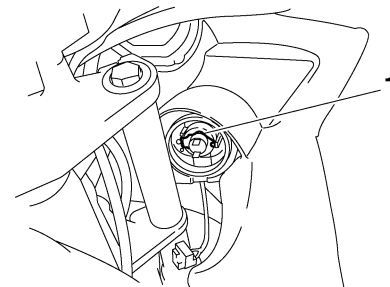

1. Gloeilamphouder

WAARSCHUWING

DWA10790

Koplampgloeilampen worden zeer heet. Houd daarom brandbare producten uit de buurt van een koplampgloeilamp en raak het lampglas niet aan zolang dit niet is afgekoeld.

3. Breng een nieuwe koplampgloeilamp aan en zet deze dan vast met de gloeilamphouder.

DCA10650

LET OP:

Pas op en zorg dat de volgende onderdelen niet worden beschadigd:

- **Koplampgloeilamp**
Raak het glas van de koplampgloeilamp niet aan zodat dit vetvrij blijft, anders kan de doorzichtigheid van het glas, de lichtintensiteit en de le-

PERIODIEK ONDERHOUD EN KLEINERE REPARATIES

vensduur nadelig worden beïnvloed. Wrijf eventuele verontreinigingen en vingerafdrukken op het gloeilampglas weg met een doekje gedrenkt in alcohol of thinner.

● Koplampslens

Plak geen kleurfolie of stickers op de koplampslens.

Gebruik geen koplampgloeilamp met een hoger wattage dan is voorgeschreven.

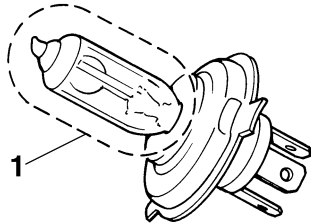

1. Raak het glas van de gloeilamp niet aan.
4. Breng de gloeilampkap aan en sluit dan de koplampstekker aan.
5. Vraag indien nodig een Yamaha-dealer de koplamplichtbundel af te stellen.

Gloeilamp in remlicht/achterlicht vervangen

DAU32822

1. Verwijder het zadel. (Zie pagina 3-17.)
2. Verwijder de lampfitting (samen met de gloeilamp) door deze linksom te draaien.

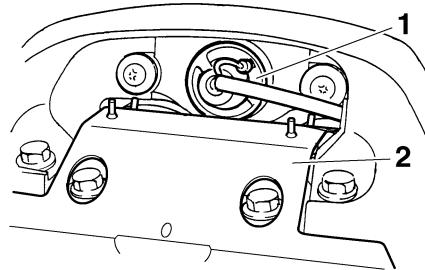

1. Gloeilampfitting remlicht/achterlicht
2. Kap uitlaatsteun

DWA12301

WAARSCHUWING

Raak de uitlaatsteun niet aan voordat het uitlaatsysteem afgekoeld is.

3. Verwijder de defecte gloeilamp door deze in te drukken en linksom te draaien.
4. Breng een nieuwe gloeilamp aan in de fitting, druk de lamp aan en draai rechtsom tot hij stuit.

5. Breng de lampfitting aan (samen met de gloeilamp) door deze rechtsom te draaien.
6. Breng het zadel aan.

Gloeilamp in richtingaanwijzer vervangen

DAU24202

1. Verwijder de lamplens van de richtingaanwijzer door de schroeven te verwijderen.

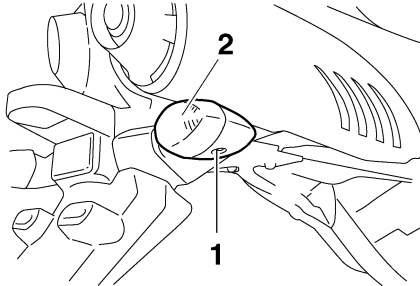

1. Schroef
2. Lamplens richtingaanwijzer

2. Verwijder de defecte gloeilamp door deze in te drukken en linksom te draaien.
3. Breng een nieuwe gloeilamp aan in de fitting, druk de lamp aan en draai rechtsom tot hij stuit.
4. Monteer de lamplens door de schroef aan te brengen.

DCA11190

LET OP:

Zet de schroef niet overdreven strak vast, anders kan de lamplens breken.

Gloeilamp in kentekenverlichting vervangen

DAU24310

1. Verwijder de lampeenheid voor kentekenverlichting door de schroeven los te draaien.

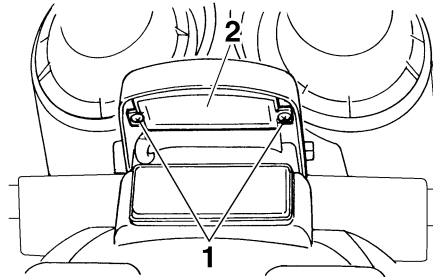

1. Schroef
2. Kentekenverlichtingsunit

2. Verwijder de lampfitting (samen met de gloeilamp) door deze naar buiten te trekken.

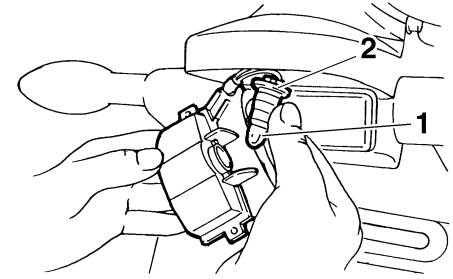

1. Gloeilamp kentekenverlichting
2. Gloeilampfitting kentekenverlichting

3. Verwijder de defecte gloeilamp door deze uit te trekken.
4. Steek een nieuwe gloeilamp in de fitting.
5. Breng de lampfitting aan (samen met de gloeilamp) door deze vast te drukken.
6. Monteer de lampeenheid voor kentekenverlichting door de schroeven aan te brengen.

DAU42650

Vervangen van een parkeerlichtgloeilamp

Dit model is voorzien van twee parkeerlichten. Vervang een parkeerlichtgloeilamp als volgt als deze is doorgebrand.

1. Verwijder het paneel C. (Zie pagina 6-6.)
2. Verwijder de parkeerlichtlampfitting (samen met de gloeilamp) door deze uit te trekken.

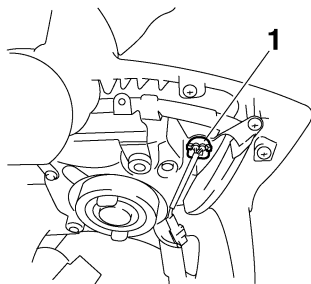

1. Fitting parkeerlichtgloeilamp
3. Verwijder de defecte gloeilamp door deze uit te trekken.

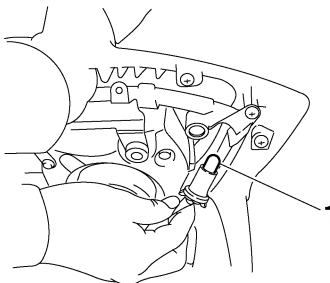

1. Parkeerlichtgloeilamp
4. Steek een nieuwe gloeilamp in de fitting.
5. Bevestig de parkeerlichtlampfitting (samen met de gloeilamp) door deze in te drukken.
6. Monteer het paneel.

DAU25870

Problemen oplossen

Yamaha motorfietsen ondergaan een grondige inspectie voordat ze vanaf de fabriek op transport gaan, maar tijdens gebruik kunnen toch storingen optreden. Problemen in de brandstof-, compressie- of ontstekingsystemen kunnen bijvoorbeeld de oorzaak zijn van slecht starten of een afname in motorvermogen.

In de volgende storingzoekschema's is een snelle en gemakkelijke werkwijze weergegeven om deze vitale systemen zelf te kunnen controleren. Ga met uw motorfiets echter wel naar een Yamaha dealer als reparaties nodig zijn, hier zijn vakkundige monteurs aanwezig die beschikken over het benodigde gereedschap en de ervaring en vakkennis om het nodige onderhoud aan de machine correct te verrichten.

Gebruik uitsluitend originele Yamaha vervangingsonderdelen. Niet-originele onderdelen lijken misschien op Yamaha onderdelen maar zijn toch vaak van mindere kwaliteit en hebben een kortere levensduur, zodat dan later mogelijk toch dure reparaties nodig zijn.

Storingzoekschema's

Startproblemen of slechte werking van de motor

WAARSCHUWING

Houd open vuur uit de buurt en rook niet terwijl het brandstofsysteem wordt getest of hieraan wordt gewerkt.

1. Brandstof

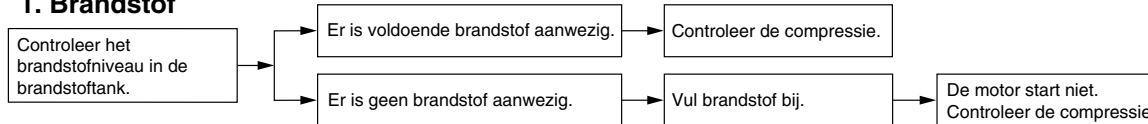

2. Compressie

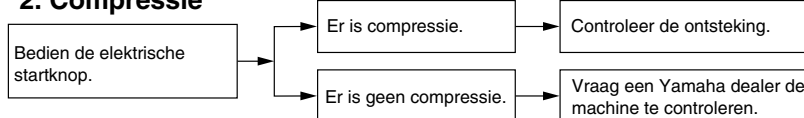

3. Ontsteking

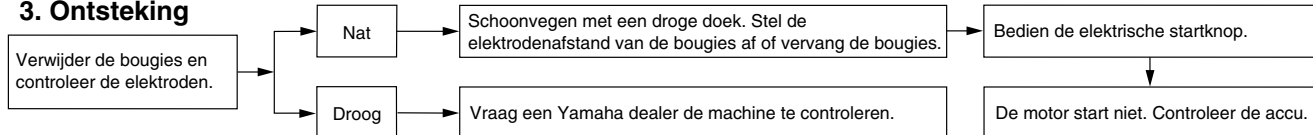

4. Accu

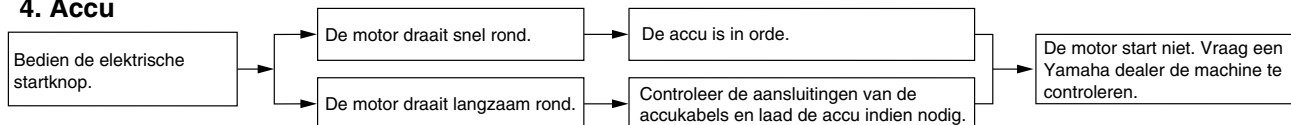

PERIODIEK ONDERHOUD EN KLEINERE REPARATIES

Oververhitte motor

DWA10400

⚠ WAARSCHUWING

- Verwijder de koelvloeistofradiatorvuldop niet terwijl de motor en de koelvloeistofradiator nog heet zijn. Hete vloeistof en stoom kan naar buiten spuiten en zo ernstige brandwonden veroorzaken. Wacht tot de motor is afgekoeld.
- Breng na verwijderen van de borgbout voor de radiatorvuldop een dikke doek, bijvoorbeeld een handdoek, aan over de radiatorvuldop en draai deze dan langzaam linksom tegen de aanslag zodat de nog aanwezige druk kan ontsnappen. Druk de dop omlaag zodra het sissgeluid stopt en draai deze linksom en verwijder de dop.

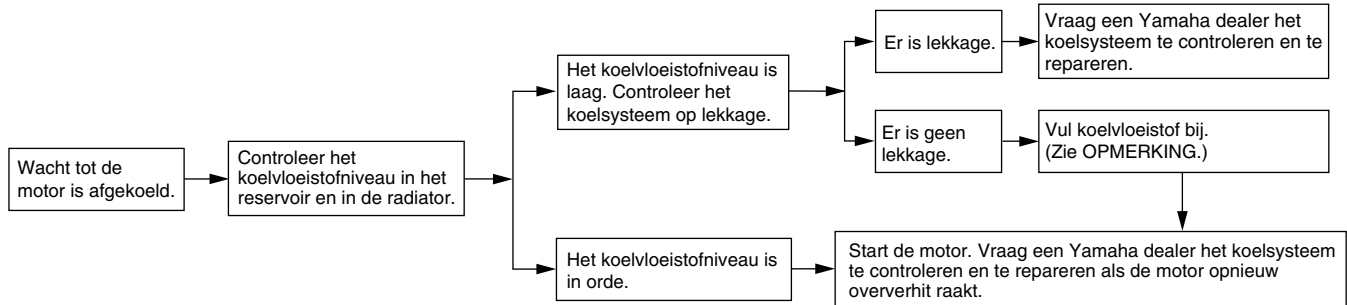

OPMERKING:

Als geen koelvloeistof beschikbaar is, kan tijdelijk leidingwater worden gebruikt, maar dit moet wel zo snel mogelijk door de voorgeschreven koelvloeistof worden vervangen.

VERZORGING EN STALLING VAN DE MOTORFIETS

Matkleur, let op

DAU37833

DCA15192

LET OP:

Sommige modellen zijn uitgerust met matkleurige onderdelen. Raadpleeg een Yamaha dealer voor advies over wat voor producten gebruikt moeten worden om het voertuig te reinigen. Het gebruik van een borsteltje, chemische producten of reinigingsmiddelen tijdens het reinigen van deze onderdelen kan het oppervlak bekrassen of beschadigen. Ook was moet niet worden aangebracht op een van de matkleurige onderdelen.

Verzorging

DAU26041

De open constructie van een motorfiets maakt de fraaie techniek beter zichtbaar, maar de machine is hierdoor ook meer kwetsbaar. Er kan sprake zijn van roestvorming en corrosie, ook al zijn hoogwaardige componenten gebruikt. Een roestige uitlaatpijp valt bij een auto niet zo op, bij een motorfiets is dit echter nadelig voor de algehele aanblik. Regelmatige en correcte verzorging is niet alleen vereist volgens de garantiiebepalingen, maar verzekert ook een fraai uiterlijk van de machine, verlengt de levensduur en verbetert de prestaties.

Alvorens te reinigen

1. Dek de uitlaatdemperopeningen af met plastic zakken nadat de motor is afgekoeld.
2. Controleer of alle doppen en afdekpluggen, ook de bougiesdoppen, en alle elektrische stekkers en aansluitingen stevig zijn bevestigd.
3. Verwijder hardnekkige vervuiling, zoals verbrande olie op het carter, met een ontvetter en een borstel, maar gebruik dergelijke producten nooit op afdichtingen, pakkingen, tandwielen, de aandrijfketting en de wielassen. Spoel vuil en ontvetter altijd af met water.

Reinigen

DCA10770

LET OP:

- Vermijd het gebruik van sterke en bijtende wielreinigingsmiddelen, vooral bij spaakwielen. Als dergelijke producten toch worden gebruikt om hardnekkig vuil los te maken, laat het reinigingsmiddel dan niet langer inwerken dan is vermeld in de gebruiksinstructies. Spoel het betreffende gebied grondig schoon met water, laat direct drogen en breng daarna een corrosiewerende spray aan.
- Bij verkeerd reinigen kunnen de kuipruit, de stroomlijnpanelen, framepanelen en andere kunststof delen worden beschadigd. Gebruik alleen een zachte, schone doek of een spons met zachte zeep en water om kunststof delen te reinigen.
- Gebruik geen bijtende chemische reinigingsmiddelen op kunststof delen. Vermijd het gebruik van doeken of sponzen die in contact zijn geweest met bijtende of schurende reinigingsmiddelen, oplosmiddelen of thinner, brandstof (benzine),

VERZORGING EN STALLING VAN DE MOTORFIETS

roestverwijderingsmiddelen of corrosieremmers, remvloeistof, antivries of elektrolyt.

- **Gebruik geen hogedrukreinigers of stoomreinigers, omdat dan op de volgende plaatsen water kan doordringen en zo schade kan ontstaan: afdichtingen (van wiel- en achterbruglagers, voorvork en remmen), elektrische componenten (kabelstekkers, messtekkers, instrumenten, schakelaars en verlichting), beluchtings- en ontluchtungslangen.**
- **Bij motorfietsen met een kuipruit: gebruik geen bijtende reinigingsmiddelen of harde sponzen, deze veroorzaken dofheid en laten krasjes achter. Sommige reinigingsmiddelen voor kunststof laten eveneens krasjes achter op de kuipruit. Test het product op een klein, niet-zichtbaar gedeelte van de kuipruit om zeker te zijn dat geen sporen achterblijven op de kuipruit. Als de kuipruit krasjes vertoont, breng dan na wassen een hoogwaardige polish voor gebruik op kunststof aan.**

Na normaal gebruik

Verwijder vuil met warm water, zachte zeep en een zachte, schone spons en spoel dan grondig met schoon water. Gebruik een tandenborstel of een flessenborstel op moeilijk bereikbare plekken. Hardnekkig vastzittend vuil en insectenresten laten gemakkelijker los als de bewuste plek alvorens te reinigen een paar minuten met een vochtige doek wordt bedekt.

Na rijden in regen, aan de kust of op bepekde wegen

Zeelucht en wegenzout waarmee wegen 's winters worden bestrooid hebben in combinatie met water een zeer corrosieve werking; handel daarom als volgt na een rit in een regenbui, nabij de kust of op bepekde wegen.

OPMERKING: _____

's Winters gestrooid wegenzout kan nog tot in de lente aanwezig blijven.

1. Reinig de motorfiets met koud water en zachte zeep nadat de machine is afgekoeld.

DCA10790

LET OP: _____

Gebruik geen heet water, dit versterkt de corrosieve werking van het zout.

2. Laat de motorfiets drogen en breng dan met een spuitbus een corrosiewerend middel aan op alle metalen delen, ook op verchromde en vernikkelde componenten, om zo corrosie te voorkomen.

Na reiniging

1. Droog de motorfiets met een zeemleren lap of een vochtabsorberende doek.
2. Laat de aandrijfketting direct drogen en smeer hem om roestvorming te voorkomen.
3. Gebruik een chroompolish om verchromde, aluminium en roestvrijstalen delen te doen glanzen, ook het uitlaatsysteem. (Zelfs thermische verkleuringen op roestvrijstalen uitlaatsystemen kunnen door oppoetsen worden verwijderd.)
4. Het is aan te bevelen om met een spuitbus een corrosiewerend middel aan te brengen op alle metalen delen, ook op verchromde en vernikkelde componenten, om zo corrosie te voorkomen.
5. Gebruik oliespray als universeel schoonmaakmiddel om eventueel nog achtergebleven vuil te verwijderen.

VERZORGING EN STALLING VAN DE MOTORFIETS

6. Werk kleine lakbeschadigingen bij veroorzaakt door steenslag e.d.
7. Zet alle gelakte oppervlakken in de was.
8. Laat de motorfiets volledig drogen alvorens te stallen of af te dekken.

DWA11130

WAARSCHUWING

- Controleer of er geen olie of was op de wielen of de remmen zit.
- Reinig de remschijven en remvoeringen indien nodig met een normale remschijfreiniger of aceton en spoel de banden schoon met lauw water en een mild reinigingsmiddel. Test de remwerking en het weggedrag van de motorfiets in bochten voordat u de snelheid opvoert.

DCA10800

LET OP:

- Breng een geringe hoeveelheid oliespray en was aan en verwijder overtollige hoeveelheden.
- Breng oliespray of was nooit aan op rubber of kunststof delen, behandel deze met een daartoe bestemd verzorgingsmiddel.
- Vermijd het gebruik van schurende poetsmiddelen, deze tasten de lak aan.

OPMERKING: _____

Vraag een Yamaha dealer om advies over de te gebruiken producten.

Stalling

Korte termijn

Stal uw motorfiets steeds op een koele en droge plek en bescherm indien nodig tegen stof met een luchtdoorlatende stallinghoes.

DAU26201

DCA10810

LET OP: _____

- Als de motorfiets wordt gestald in een slecht geventileerde ruimte of in vochtige toestand wordt afgedekt met een hoes of een dekzeil, zal water en vocht kunnen binnendringen en roestvorming veroorzaken.
- Voorkom corrosie door de machine niet te stallen in een vochtige kelder, een stal (i.v.m. de aanwezigheid van ammoniakdamp) en in een opslagruimte voor sterke chemicaliën.

Lange termijn

Alvorens uw motorfiets gedurende meerdere maanden aaneen te stallen:

1. Volg alle instructies op in de paragraaf "Verzorging" in dit hoofdstuk.

VERZORGING EN STALLING VAN DE MOTORFIETS

2. Vul de brandstoftank en voeg een stabilisatoradditief (indien verkrijgbaar) toe om roestvorming in de tank en achteruitgang van de brandstof te voorkomen.
3. Voer de volgende stappen uit om de cilinders, de zuigerveren etc. te beschermen tegen corrosie.
 - a. Verwijder de bougiesdoppen en de bougies.
 - b. Giet een theelepel motorolie in elk bougiegat.
 - c. Breng de bougiesdoppen aan op de bougies en leg dan de bougies zodanig op de cilinderkop dat de elektroden aan massa liggen. (Dit voorkomt vonken tijdens de volgende stap.)
 - d. Laat de motor een paar keer ronddraaien op de startmotor. (De cilinderwanden worden zo geolied.)
 - e. Haal de bougiesdoppen los van de bougies en breng dan de bougies en de bougiesdoppen weer aan.
4. Smeer alle bedieningskabels en scharnierpunten van alle hendels en pedalen en van de zijstandaard/middenbok.
5. Controleer de bandspanning en corrigeer deze indien nodig en breng dan de motorfiets omhoog, zodat beide wielen los van de grond zijn. Een andere mogelijkheid is de wielen elke maand iets te draaien, zodat de banden niet op één gedeelte sterker achteruitgaan.
6. Dek de uitlaatdemperopeningen af met een plastic zak om te voorkomen dat vocht kan binnendringen.
7. Verwijder de accu en laad deze volledig bij. Berg de accu op een koele en droge plek op en laad hem eens per maand bij. Berg de accu niet op een zeer warme of koude plek op [minder dan 0 °C (30 °F) of meer dan 30 °C (90 °F)]. Zie pagina 6-29 voor meer informatie over het opbergen van de accu.

OPMERKING: _____

Voer eventueel benodigde reparaties uit voordat u uw motorfiets stalt.

WAARSCHUWING

Om schade of letsel door vonk Vorming te voorkomen, moeten de bougie-elektroden aan massa liggen terwijl de motor wordt rondgedraaid.

Afmetingen:

- Totale lengte:
2095 mm (82.5 in)
- Totale breedte:
750 mm (29.5 in)
- Totale hoogte:
1210 mm (47.6 in)
- Zadelhoogte:
795 mm (31.3 in)
- Wielbasis:
1440 mm (56.7 in)
- Grondspeling:
145 mm (5.71 in)
- Kleinste draaicirkel:
2800 mm (110.2 in)

Gewicht:

- Incl. olie en brandstof:
212.0 kg (467 lb)

Motor:

- Type motor:
Vloeistofgekoeld, 4-takt, DOHC
- Cilinderopstelling:
4-cilinder, parallel vooroverhellend
- Slagvolume:
600.0 cm³
- Boring × slag:
65.5 × 44.5 mm (2.58 × 1.75 in)
- Compressieverhouding:
12.20 :1
- Startsysteem:
Elektrische startmotor
- Smeersysteem:
Wet sump

Motorolie:

- Type:
SAE10W30 of SAE10W40 of SAE15W40
of SAE20W40 of SAE20W50

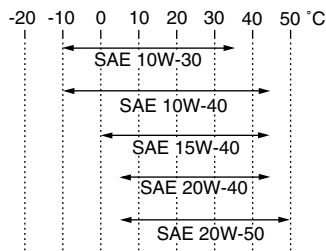

- Aanbevolen kwaliteit motorolie:
Type API service SG of hoger, JASO MA norm

- Hoeveelheid motorolie:
Zonder vervanging van oliefilterpatroon:
2.50 L (2.64 US qt) (2.20 Imp.qt)
Met vervanging van oliefilterpatroon:
2.80 L (2.96 US qt) (2.46 Imp.qt)

Koelsysteem:

- Inhoud koelvloeistofreservoir (tot aan de merkstreep voor maximumniveau):
0.25 L (0.26 US qt) (0.22 Imp.qt)
- Inhoud radiator (inclusief alle leidingen):
2.00 L (2.11 US qt) (1.76 Imp.qt)

Luchtfilter:

- Luchtfilterelement:
Papieren element met oliecoating

Brandstof:

- Aanbevolen brandstof:
Uitsluitend normale loodvrije benzine
- Inhoud brandstoftank:
19.4 L (5.13 US gal) (4.27 Imp.gal)
- Hoeveelheid reservebrandstof:
3.6 L (0.95 US gal) (0.79 Imp.gal)

Brandstofinjectie:

- Fabrikant:
DENSO
- Model/hoeveelheid:
0290 x 4

Bougie(s):

- Fabrikant/model:
NGK/CR9EK
- Elektrodenafstand:
0.6–0.7 mm (0.024–0.028 in)

Koppeling:

- Type koppeling:
Nat, meervoudige plaat

Versnellingsbak:

- Primair reductiesysteem:
Recht tandwiel
- Primaire reductieverhouding:
86/44 (1.955)
- Secundair reductiesysteem:
Kettingaandrijving
- Secundaire reductieverhouding:
46/16 (2.875)
- Type versnellingsbak:
Constant mesh, 6 versnellingen
- Bediening:
Bediening met linkervoet

SPECIFICATIES

Overbrengingsverhoudingen:

- 1e: 37/13 (2.846)
- 2e: 37/19 (1.947)
- 3e: 28/18 (1.556)
- 4e: 32/24 (1.333)
- 5e: 25/21 (1.190)
- 6e: 26/24 (1.083)

Chassis:

- Type frame: Diamantframe
- Spoorhoek: 25.00 graad
- Naspoor: 97.5 mm (3.84 in)

Voorband:

- Type: Tubeless
- Maat: 120/70 ZR17M/C (58W)
- Fabrikant/model: BRIDGESTONE/BT020F GG
- Fabrikant/model: DUNLOP/D252F

Achterband:

- Type: Tubeless
- Maat: 180/55 ZR17M/C (73W)

- Fabrikant/model: BRIDGESTONE/BT020R GG
- Fabrikant/model: DUNLOP/D252

Belading:

- Maximale belasting: 185 kg (408 lb)
(Totaal gewicht van bestuurder, passagier, bagage en accessoires)

Bandenspanning (gemeten aan koude banden):

- Gewichtsverdeling: 0–90 kg (0–198 lb)
 - Voor: 225 kPa (33 psi) (2.25 kgf/cm²)
 - Achter: 250 kPa (36 psi) (2.50 kgf/cm²)
- Gewichtsverdeling: 90–185 kg (198–408 lb)
 - Voor: 250 kPa (36 psi) (2.50 kgf/cm²)
 - Achter: 290 kPa (42 psi) (2.90 kgf/cm²)
- Rijden met hoge snelheid:
 - Voor: 225 kPa (33 psi) (2.25 kgf/cm²)
 - Achter: 250 kPa (36 psi) (2.50 kgf/cm²)

Voorwiel:

- Type wiel: Gietwiel
- Velgmaat: 17M/C x MT3.50

Achterwiel:

- Type wiel: Gietwiel
- Velgmaat: 17M/C x MT5.50

Voorrem:

- Type: Dubbele schijfrem
- Bediening: Bediening met rechterhand
- Aanbevolen remvloeistof: DOT 4

Achterrem:

- Type: Enkele schijfrem
- Bediening: Bediening met rechervoet
- Aanbevolen remvloeistof: DOT 4

Voorwielophanging:

- Type: Telescoopvork
- Veer/schokdempertype: Schroefveer/oliedemper
- Veerweg: 130.0 mm (5.12 in)

Achterwielophanging:

- Type: Achterbrug (monocross)
- Veer/schokdempertype: Schroefveer/gas-oliedemper
- Veerweg: 130.0 mm (5.12 in)

Elektrische installatie:

Ontstekingsstelsel:

Transistorontsteking (digitaal)

Laadsysteem:

Wisselstroomdynamo met permanente magneten

Accu:

Model:

GT12B-4

Voltage, capaciteit:

12 V, 10.0 Ah

Koplamp:

Type gloeilamp:

Halogeenlamp

Gloeilampen voltage, wattage × aantal:

Koplamp:

12 V, 60 W/55.0 W × 1

Koplamp:

12 V, 55.0 W × 1

Achterlicht/remlicht unit:

12 V, 5.0 W/21.0 W × 1

Voorste richtingaanwijzer:

12 V, 10.0 W × 2

Achterste richtingaanwijzer:

12 V, 10.0 W × 2

Parkeerlicht:

12 V, 5.0 W × 2

Kentekenverlichting:

12 V, 5.0 W × 1

Instrumentenverlichting:

LED

Controlelampje vrijstand:

LED

Controlelampje grootlicht:

LED

Waarschuwinglampje olieniveau:

LED

Controlelampje richtingaanwijzers:

LED

Waarschuwinglampje

koelvloeistoftemperatuur:

LED

Waarschuwinglampje motorstoring:

LED

ABS-waarschuwinglampje:

LED

Controlelampje startblokkering:

LED

Zekeringen:

Hoofdzekering:

30.0 A

Koplampzekering:

20.0 A

Zekering achterlichtcircuit:

10.0 A

Zekering signaleringssysteem:

10.0 A

Zekering ontstekingssysteem:

10.0 A

Zekering radiatorkoelvin:

20.0 A

Zekering brandstofinjectiesysteem:

10.0 A

Zekering ABS-regeleenheid:

10.0 A

Zekering ABS-motor:

30.0 A

Backup-zekering:

10.0 A

GEBRUIKERSINFORMATIE

DAU26351

Identificatienummers

Noteer het sleutelnummer, het voertuigidentificatienummer en de modelinformatiesticker in onderstaande ruimtes. Deze nummers heeft u nodig om reserveonderdelen bij een Yamaha dealer te bestellen of wanneer uw machine is gestolen.

SLEUTELIDENTIFICATIE NUMMER:

VOERTUIGIDENTIFICATIE NUMMER:

MODELINFORMATIESTICKER:

Sleutelnummer

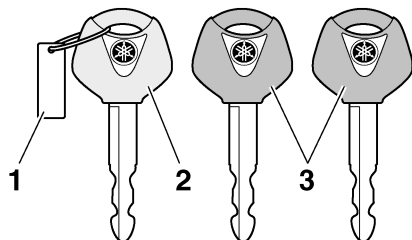

1. Sleutelnummer
2. Codeersleutel (rood bovendeel)
3. Standaard sleutels (zwart bovendeel)

Het sleutelnummer is ingeslagen op het sleutelplaatje. Noteer dit nummer in het daartoe bestemde vakje en gebruik dit als referentie bij het bestellen van een nieuwe sleutel.

DAU26381

Voertuigidentificatienummer

DAU26400

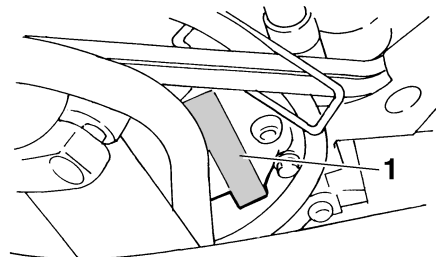

1. Voertuigidentificatienummer

Het voertuigidentificatienummer is ingeslagen op de balhoofdbuis. Noteer dit nummer in het daartoe bestemde vakje.

OPMERKING: _____

Het voertuigidentificatienummer is bedoeld voor identificatie van uw motorfiets en kan worden gebruikt om uw motor in uw land aan te melden voor kentekenregistratie.

DAU26480

Modelinformatiesticker

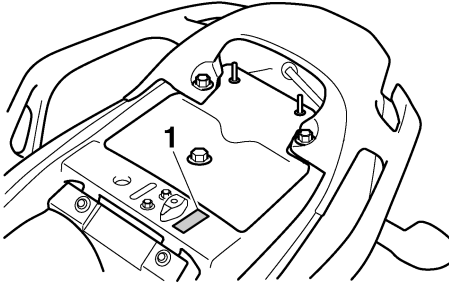

1. Modelinformatiesticker

De modelinformatiesticker is onder het zadel bevestigd aan het frame. (Zie pagina 3-17.) Noteer de informatie op deze sticker in het daartoe bestemde vakje. Deze informatie is nodig om reserve-onderdelen te bestellen bij een Yamaha dealer.

INDEX

A

Aandrijfketting, reinigen en smeren	6-25
ABS	3-14
ABS-waarschuwingslampje	3-6
Accu	6-29
Achterbrugscharnierpunten, smeren.....	6-27
Antidiefstal-alarmsysteem (optie).....	3-11

B

Banden.....	6-17
Bougies, controleren	6-7
Brandstof.....	3-15
Brandstofverbruik, tips voor een zuinig	5-3

C

Claxonschakelaar	3-12
Contactslot/stuurslot	3-2
Controle- en waarschuwingslampjes	3-3
Controlelampje grootlicht	3-4
Controlelampjes richtingaanwijzers	3-4
Controlelampje startblokkering	3-6
Controlelijst voor gebruik	4-2

D

Dimlichtschakelaar.....	3-12
-------------------------	------

G

Gasgreep en gaskabel, controleren en smeren.....	6-26
Gereedschapsset.....	6-1
Gloeilamp kentekenverlichting, vervangen.....	6-34
Gloeilamp remlicht/achterlicht, vervangen.....	6-33
Gloeilamp richtingaanwijzer, vervangen.....	6-34

H

Helmbevestiging	3-18
-----------------------	------

I

Identificatienummers	9-1
Inrijperiode	5-3

K

Kabels, controleren en smeren.....	6-25
Klepspelning	6-17
Koelvloeistof	6-11
Koplampgloeilamp, vervangen	6-32
Koppelingshendel	3-13
Koppelingshendel, vrije slag afstellen.....	6-20

L

Lichtsignaalschakelaar	3-12
Locaties van onderdelen	2-1
Luchtfilterelement, vervangen	6-14

M

Matkleur, let op	7-1
Middenbok en zijstandaard, controleren en smeren	6-27
Modelinformatiesticker.....	9-2
Motorolie en oliefilterpatroon	6-8
Multifunctioneel display	3-7

N

Noodstopschakelaar.....	3-12
-------------------------	------

O

Opbergcompartiment.....	3-18
-------------------------	------

P

Panelen, verwijderen en aanbrengen.....	6-6
Parkeerlichtgloeilamp, vervangen	6-35
Parkeren	5-4
Periodiek smeer- en onderhoudsschema.....	6-2

Problemen oplossen	6-35
--------------------------	------

R

Rem- en koppelingshendels, controleren en smeren.....	6-26
Rem- en schakelpedalen, controleren en smeren	6-26
Remhendel.....	3-13
Remlichtschakelaar	6-21
Rempedaal	3-14
Remvloeistofniveau, controleren.....	6-22
Remvloeistof, verversen.....	6-23
Richtingaanwijzerschakelaar.....	3-12

S

Schakelaar alarmverlichting.....	3-12
Schakelen	5-2
Schakelpedaal.....	3-13
Schokdemperunit, afstellen.....	3-19
Sleutelnummer	9-1
Spanning aandrijfketting.....	6-23
Specificaties	8-1
Stalling	7-3
Startblokkeersysteem.....	3-1
Starten van de motor.....	5-1
Startknop	3-12
Startspersysteem	3-20
Stationair toerental	6-16
Storingzoekschema's	6-36
Stuurschakelaars	3-11
Stuursysteem, controleren	6-28

T

Tankbeluchtings slang	3-16
Tankdop	3-15

U

Uitlaatkatalysator.....	3-17
-------------------------	------

V

Veiligheidsinformatie	1-1
Verzorging	7-1
Voertuigidentificatienummer	9-1
Voor- en achterremblokken	
controleren	6-21
Voorvork, controleren	6-28
Vrije slag gaskabel, controleren	6-17
Vrijstandcontrolelampje	3-4

W

Waarschuwinglampje	
koelvloeistoftemperatuur	3-4
Waarschuwinglampje motorstoring.....	3-6
Waarschuwinglampje olieniveau	3-4
Wielen.....	6-20
Wiellagers controleren.....	6-29

Z

Zadel.....	3-17
Zekeringen, vervangen.....	6-30
Zijstandaard.....	3-20



PRINTED IN THE NETHERLANDS
2006.12