



MANUAL DO UTILIZADOR



***TW125***

5RS-28199-P2



Bem-vindo ao mundo do motociclismo da Yamaha!

Como proprietário da TW125, está a beneficiar da vasta experiência da Yamaha e da mais recente tecnologia relativa a design e fabrico de produtos de alta qualidade, as quais concederam à Yamaha uma reputação de fiabilidade.

Por favor leia atentamente este manual para que possa desfrutar de todas as vantagens da sua TW125. O manual do proprietário não só lhe dá instruções relativas ao funcionamento, inspecção e manutenção do seu motociclo, como também lhe indica como se proteger a si próprio e aos outros de problemas e ferimentos.



Além disso, as diversas sugestões apresentadas neste manual, ajudá-lo-ão a manter o seu motociclo nas melhores condições possíveis. Caso tenha quaisquer outras questões, não hesite em contactar o seu concessionário Yamaha.

A equipa da Yamaha deseja-lhe muitas viagens seguras e agradáveis. Por isso, nunca se esqueça de que a segurança é o factor mais importante!

# INFORMAÇÕES IMPORTANTES DO MANUAL

PAU10150

As informações particularmente importantes são distinguidas neste manual pelas notas seguintes:

	<b>O símbolo de alerta relativo à segurança significa: ATENÇÃO! ESTEJA ATENTO! ESTÁ EM CAUSA A SUA SEGURANÇA!</b>
 <b>AVISO</b>	<b>A não observância das instruções deste AVISO pode resultar em ferimentos graves ou na morte do condutor do motociclo, de uma pessoa que esteja por perto ou de uma pessoa que esteja a inspeccionar ou a reparar o motociclo.</b>
<b>PRECAUÇÃO:</b>	<b>Uma nota de CUIDADO indica que devem ser tomadas precauções especiais para evitar danos no motociclo.</b>
<b>NOTA:</b>	Uma NOTA fornece informações importantes para tornar os procedimentos mais fáceis ou mais claros.

## NOTA:

- Este manual deverá ser considerado uma parte permanente do motociclo e deverá permanecer junto a este, mesmo que o motociclo seja posteriormente vendido.
- A Yamaha procura continuamente desenvolver o design e a qualidade do produto. Consequentemente, embora este manual contenha as informações mais actuais disponíveis sobre o produto na altura da impressão, poderão existir ligeiras discrepâncias entre o seu motociclo e este manual. Caso surja alguma dúvida relativamente a este manual, por favor consulte o seu concessionário Yamaha.

PWA10030



**POR FAVOR LEIA ESTE MANUAL CUIDADOSAMENTE E NA TOTALIDADE ANTES DE UTILIZAR ESTE MOTOCICLO.**

# **INFORMAÇÕES IMPORTANTES DO MANUAL**

---

PAU10200

**TW125**  
**MANUAL DO UTILIZADOR**  
**©2003 pela Yamaha Motor Co., Ltd.**  
**1ª edição, Setembro 2003**  
**Reservados todos os direitos.**  
**Qualquer reimpressão ou utilização não**  
**autorizada**  
**sem o consentimento escrito da**  
**Yamaha Motor Co., Ltd.**  
**estão expressamente proibidas.**  
**Impresso no Japão.**

# ÍNDICE

## INFORMAÇÕES RELATIVAS À

**SEGURANÇA** ..... 1-1

**DESCRIÇÃO** ..... 2-1

Vista esquerda.....2-1

Vista direita.....2-2

Controlos e instrumentos.....2-3

## FUNÇÕES DOS CONTROLOS E

**INSTRUMENTOS** ..... 3-1

Interruptor principal .....3-1

Indicadores luminosos .....3-1

Módulo de velocímetro .....3-2

Interruptores do guiador .....3-3

Alavanca da embraiagem .....3-4

Pedal de mudança de

velocidades .....3-4

Alavanca do travão .....3-4

Pedal do travão .....3-5

Tampa do depósito de

combustível .....3-5

Combustível .....3-6

Torneira de combustível .....3-7

Botão do motor de

arranque (afogador) “” .....3-8

Bloqueio da direcção .....3-8

Assento .....3-9

Suporte do capacete .....3-9

Amortecedor .....3-10

Porta-bagagem .....3-10

Prendedores da correia de

bagagem .....3-11

Descanso lateral .....3-11

Sistema de corte do circuito de

ignição .....3-12

## VERIFICAÇÕES PRÉVIAS À

**VIAGEM** ..... 4-1

Lista de verificação prévia à

viagem .....4-2

## UTILIZAÇÃO E QUESTÕES

### IMPORTANTES RELATIVAS À

**CONDUÇÃO**..... 5-1

Arranque a frio .....5-1

Arranque a quente .....5-2

Mudança de velocidades .....5-3

Sugestões para a redução do

consumo de combustível .....5-4

Rodagem de amaciamento do

motor .....5-4

Estacionamento .....5-5

## MANUTENÇÃO PERIÓDICA E

**PEQUENAS REPARAÇÕES** ..... 6-1

Jogo de ferramentas do

proprietário .....6-1

Tabela de lubrificação e

manutenção periódica .....6-2

Remoção e instalação dos

painéis .....6-6

Verificação da vela de

ignição .....6-7

Óleo do motor e elemento do filtro de

óleo .....6-9

Limpeza do elemento do filtro de

ar e do tubo de inspecção .....6-12

Ajuste do carburador .....6-14

Ajuste da velocidade de ralenti

do motor .....6-14

Ajuste da folga do cabo do

acelerador .....6-15

Ajuste da folga das válvulas .....6-15

Pneus .....6-15

Rodas de raio .....6-18

Ajuste da folga da alavanca

da embraiagem .....6-18

Ajuste da folga da alavanca do

travão .....6-19

Ajuste da folga e da posição do

pedal do travão .....6-20

Ajuste do interruptor da luz do travão

traseiro .....6-21

Verificação das pastilhas do travão da

frente e das sapatas do travão de

trás .....6-22

Verificação do nível de líquido dos

travões .....6-23

Mudança do líquido dos

travões .....6-24

Folga da corrente de

transmissão .....6-24

Lubrificação da corrente de transmissão .....	6-26	Roda dianteira .....	6-36
Verificação e lubrificação dos cabos .....	6-27	Roda traseira .....	6-38
Verificação e lubrificação do punho e do cabo do acelerador .....	6-27	Detecção e resolução de problemas .....	6-39
Verificação e lubrificação dos pedais do travão e de mudança de velocidades .....	6-27	Tabela de detecção e resolução de problemas .....	6-41
Verificação e lubrificação das alavancas do travão e da embraiagem .....	6-28	<b>CUIDADOS E ARRUMAÇÃO DO MOTOCICLO</b> .....	7-1
Verificação e lubrificação do descanso lateral .....	6-28	Cuidados .....	7-1
Lubrificação da suspensão traseira .....	6-29	Arrecadação .....	7-3
Verificação da forquilha dianteira .....	6-29	<b>ESPECIFICAÇÕES</b> .....	8-1
Verificação da direcção .....	6-30	<b>INFORMAÇÕES PARA O CONSUMIDOR</b> .....	9-1
Verificação dos rolamentos de roda .....	6-30	Números de identificação .....	9-1
Bateria .....	6-31		
Substituição do fusível .....	6-32		
Substituição da lâmpada do farol dianteiro .....	6-33		
Substituição da lâmpada da luz do travão/farolim traseiro .....	6-34		
Substituição de uma lâmpada do sinal de mudança de direcção .....	6-35		
Suporte do motociclo .....	6-36		

# INFORMAÇÕES RELATIVAS À SEGURANÇA

1

PAU10310

OS MOTOCICLOS SÃO VEÍCULOS DE DUAS RODAS. A SUA UTILIZAÇÃO E MANUSEAMENTO SEGUROS DEPENDEM DA ADOÇÃO DE TÉCNICAS DE CONDUÇÃO ADEQUADAS, BEM COMO DA PERÍCIA DO CONDUTOR. TODOS OS CONDUTORES DEVERÃO TER CONHECIMENTO DOS SEGUINTE REQUISITOS ANTES DE CONDUZIR ESTE MOTOCICLO.

ELE OU ELA DEVERÃO:

- OBTER INSTRUÇÕES COMPLETAS DE UMA ENTIDADE COMPETENTE SOBRE TODOS OS ASPECTOS DA UTILIZAÇÃO DO MOTOCICLO.
  - OBSERVAR AS ADVERTÊNCIAS E OS REQUISITOS DE MANUTENÇÃO APRESENTADOS NO MANUAL DO PROPRIETÁRIO.
  - OBTER FORMAÇÃO QUALIFICADA SOBRE AS TÉCNICAS DE CONDUÇÃO CORRECTAS E SEGURAS.
- OBTER SERVIÇOS TÉCNICOS PROFISSIONAIS TAL COMO INDICADO NO MANUAL DO PROPRIETÁRIO E/OU SEMPRE QUE SE TORNE NECESSÁRIO DEVIDO A PROBLEMAS MECÂNICOS.

## Condução segura

- Efectue sempre as verificações prévias à utilização. As verificações feitas com cuidado poderão ajudar a evitar um acidente.
  - Este motociclo está concebido para transportar o condutor e um passageiro.
  - O facto dos automobilistas não detectarem nem reconhecerem os motociclos no trânsito é a principal causa dos acidentes entre automóveis e motociclos. Muitos acidentes são causados por automobilistas que não vêem o motociclo, pelo que é importante assegurar-se que seja visto para reduzir as hipóteses de ocorrência deste tipo de acidente.
- **Por isso:**
    - Use um casaco de cor viva.
    - Redobre a atenção ao aproximar-se e ao passar por cruzamentos, uma vez que estes são os locais mais prováveis para a ocorrência de acidentes com motociclos.
    - Conduza onde os outros condutores o possam ver. Evite estar no ponto morto de outro condutor.
  - Muitos acidentes envolvem condutores inexperientes. De facto, muitos condutores envolvidos em acidentes nem sequer têm carta de condução de motociclos actual.
    - É importante que esteja qualificado para conduzir um motociclo e que só o empreste a outros condutores qualificados.
    - Conheça as suas capacidades e as suas limitações. Não tentar exceder as suas limitações é um factor que pode ajudá-lo a evitar um acidente.



- Recomendamos que pratique a condução do seu motociclo em locais onde não haja trânsito, até que esteja bem familiarizado com o mesmo e com todos os seus mecanismos de controlo.
  - Muitos acidentes são causados por um erro cometido pelo condutor do motociclo. Um erro tipicamente cometido pelo condutor é fazer uma curva fora-de-mão devido a VELOCIDADE EXCESSIVA ou a um ângulo de inclinação insuficiente em relação à velocidade.
  - Obedeça sempre ao limite de velocidade e nunca ande mais depressa do que o permitido pelas condições da estrada e do trânsito.
  - Sinalize sempre qualquer mudança de direcção ou ultrapassagem. Assegure-se de que os outros condutores o conseguem ver.
  - A postura do condutor e do passageiro é importante para um controlo adequado.
  - Durante a condução, o condutor deverá manter as mãos no guiador e os pés nos apoios de pés, a fim de manter o controlo do motociclo.
  - O passageiro deve segurar-se sempre no condutor, na correia do assento ou na barra de manobra (se o veículo os possuir), com ambas as mãos, e deve manter os pés nos apoios de pés para o passageiro.
  - Nunca transporte um passageiro, excepto se ele ou ela puderem colocar, com firmeza, ambos os pés nos apoios de pés do passageiro.
  - Nunca conduza sob a influência de álcool ou outras drogas.
- Artigos de protecção**
- A maioria das fatalidades ocorridas em acidentes com motociclos resultam de ferimentos na cabeça. O uso de um capacete de segurança é o factor mais importante para a prevenção ou redução de ferimentos na cabeça.
- Use sempre um capacete aprovado.
  - Use uma viseira ou óculos protectores. O vento direccionado para os olhos desprotegidos pode contribuir para uma deficiência da visão que pode atrasar a visualização de uma situação de perigo.
  - O uso de um casaco, botas, calças e luvas resistentes, etc., é um meio eficaz na prevenção ou redução de escoriações ou lacerações.
  - Nunca use roupas largas, caso contrário estas poderão prender-se nas alavancas de controlo, nos apoios de pés ou nas rodas, causando ferimentos ou até um acidente.
  - Nunca toque no motor ou no sistema de escape durante ou logo após a utilização do motociclo, uma vez que estes ficam quentes e podem causar queimaduras. Use sempre vestuário de protecção.

# INFORMAÇÕES RELATIVAS À SEGURANÇA

ção que cubra as pernas, os tornozelos e os pés.

- As precauções acima referidas aplicam-se também aos passageiros.

## **Modificações**

As modificações feitas a este motociclo que não sejam aprovadas pela Yamaha, ou a remoção de equipamento original, podem tornar este motociclo inseguro, o que pode causar ferimentos pessoais graves. As modificações podem também colocar o seu motociclo em situação de ilegalidade.

## **Carga e acessórios**

O acréscimo de acessórios ou carga ao seu motociclo pode afectar adversamente a estabilidade e o manuseamento se a distribuição de peso no seu motociclo for alterada. Para evitar a possibilidade de um acidente, tenha bastante cuidado ao adicionar carga ou acessórios ao seu motociclo. Redobre o cuidado quando conduzir um motociclo que tenha mais carga ou acessórios. Apresentamos a seguir algumas

linhas de orientação para o caso de de-sejar colocar carga ou acessórios no seu motociclo:

### Carga

O peso total do operador, passageiro, acessórios e carga não devem exceder o limite máximo de carga de 180 kg (397 lb) . Quando carregar dentro deste limite de peso, mantenha em mente o seguinte:

- A carga e os acessórios devem ser reduzidas ao mínimo indispensável, devendo os mesmos ser colocados tão chegados ao motociclo quanto possível. Tente distribuir o peso o mais uniformemente possível de ambos os lados do motociclo, a fim de minimizar o desequilíbrio ou a instabilidade.
- A deslocação dos pesos pode criar um desequilíbrio súbito. Antes de conduzir, certifique-se de que os acessórios e a carga estão bem presos ao motociclo. Verifique com frequência os suportes dos acessórios e os prendedores da

carga.

- Nunca prenda artigos grandes ou pesados ao guiador, à forquilha dianteira ou ao guarda-lamas dianteiro. Estes artigos, incluindo alguma carga, tal como sacos-cama, sacos grossos de lã ou tendas, podem criar um manuseamento instável ou uma fraca resposta da direcção.

### Acessórios

Os acessórios genuínos da Yamaha foram especificamente concebidos para utilização neste motociclo. Uma vez que a Yamaha não pode testar todos os acessórios que são disponibilizados no mercado, você será responsável pela selecção, instalação e utilização adequadas dos acessórios de terceiros. Tenha muito cuidado ao seleccionar e instalar quaisquer acessórios.

Quando montar acessórios, mantenha em mente as seguintes linhas de orientação, bem como as apresentadas na secção “Carga”.

- Nunca instale acessórios nem transporte carga que possam prejudicar o desempenho do seu motociclo. Inspeccione cuidadosamente o acessório antes de o utilizar, para se certificar de que este não vai, de modo algum, afectar a visibilidade para a estrada ou a visibilidade nas curvas, limitar o percurso da suspensão, o percurso da direcção ou o funcionamento dos controlos, nem ocultar luzes ou reflectores.
- Os acessórios instalados na área do guiador ou da forquilha dianteira podem criar instabilidade devido à distribuição de peso inapropriada ou alterações aerodinâmicas. Se forem colocados acessórios na área do guiador ou da forquilha dianteira, estes devem ser reduzidos ao número indispensável e devem ser tão leves quanto possível.
- Os acessórios volumosos ou grandes podem afectar seria-

mente a estabilidade do motociclo devido aos efeitos aerodinâmicos. O vento pode fazer o motociclo levantar da estrada, ou este pode ficar instável em zonas com ventos cruzados. Estes acessórios também podem causar instabilidade ao ultrapassar ou ao ser ultrapassado por veículos de grandes dimensões.

- Alguns acessórios podem deslocar o condutor da sua posição normal de condução. Esta posição inapropriada limita a liberdade de movimentos do condutor e pode limitar a capacidade de controlo, pelo que tais acessórios não são recomendados.
- Tenha cuidado ao acrescentar acessórios eléctricos. Se os acessórios eléctricos excederem a capacidade do sistema eléctrico do motociclo pode ocorrer uma falha eléctrica, a qual pode causar

uma perda perigosa de potência das luzes ou do motor.

## **Gasolina e gás de escape**

- A GASOLINA É ALTAMENTE INFLAMÁVEL:
  - Desligue sempre o motor quando estiver a reabastecer.
  - Tenha cuidado para não derramar gasolina no motor ou no sistema de escape quando estiver a reabastecer.
  - Nunca reabasteça enquanto estiver a fumar ou na proximidade de uma chama desprotegida.
- Nunca coloque o motor em funcionamento nem o faça trabalhar numa área fechada, seja por quanto tempo for. Os gases do escape são tóxicos e podem causar a perda de consciência e a morte num curto espaço de tempo. O motociclo só deve ser colocado em funcionamento em áreas com uma boa ventilação.
- Sempre que pretender afastar-se do motociclo, desligue o motor e

# INFORMAÇÕES RELATIVAS À SEGURANÇA

---

1

retire a chave do interruptor principal. Quando estacionar o motociclo, tenha em atenção o seguinte:

- O motor e o sistema de escape podem estar quentes, pelo que deve estacionar o motociclo num local onde não exista probabilidade de os peões ou as crianças tocarem nestas peças quentes.
- Não estacione o motociclo num declive ou num piso macio, caso contrário pode tombar.
- Não estacione o motociclo perto de uma fonte inflamável (por ex.: um calefactor de querosene, ou junto de uma chama desprotegida), caso contrário pode incendiar-se.
- Quando transportar o motociclo num outro veículo, certifique-se de que o mesmo é mantido na vertical e de que a(s) torneira(s) de combustível está(ão) em “ON” ou “RES” (para o tipo accionado por vácuo)/“OFF” (para o tipo manu-  
al). Se o motociclo se inclinar, a gasolina pode verter para fora do carburador ou do depósito de combustível.
- Se engolir gasolina, inalar muito vapor de gasolina ou lhe saltar gasolina para os olhos, consulte imediatamente um médico. Se saltar gasolina para a sua pele ou vestuário, lave imediatamente a área afectada com sabão e água e mude de roupa.

# INFORMAÇÕES RELATIVAS À SEGURANÇA

---

---

# DESCRIÇÃO

PAU10410

## Vista esquerda

2

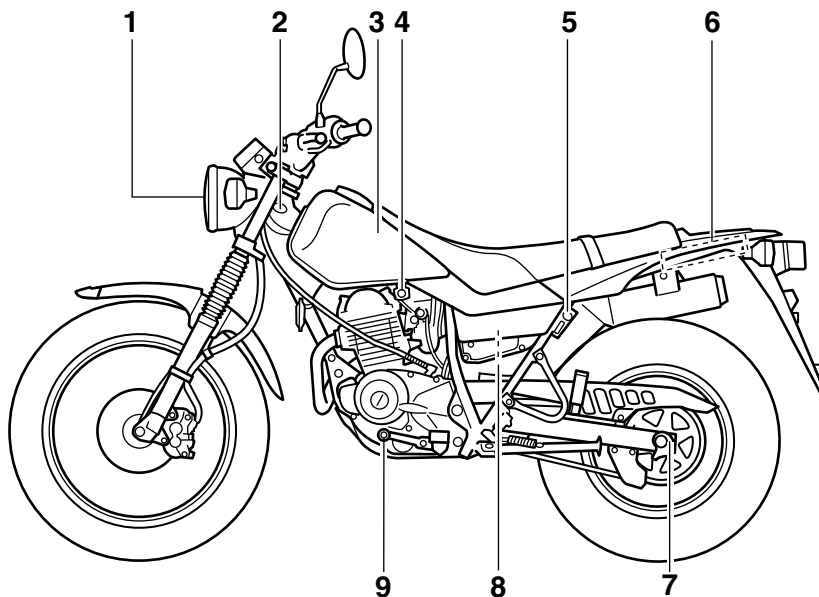

1. Farol dianteiro (página 6-33)

2. Bloqueio da direcção (página 3-8)

3. Depósito de combustível (página 3-5)

4. Torneira de combustível (página 3-7)

5. Suporte de capacete (página 3-9)

6. Prendedor da correia de bagagem (página 3-11)

7. Placa ajustadora da folga da corrente de transmissão

8. Elemento do filtro de ar (página 6-12)

9. Pedal de mudança de velocidades (página 3-4)

## Vista direita

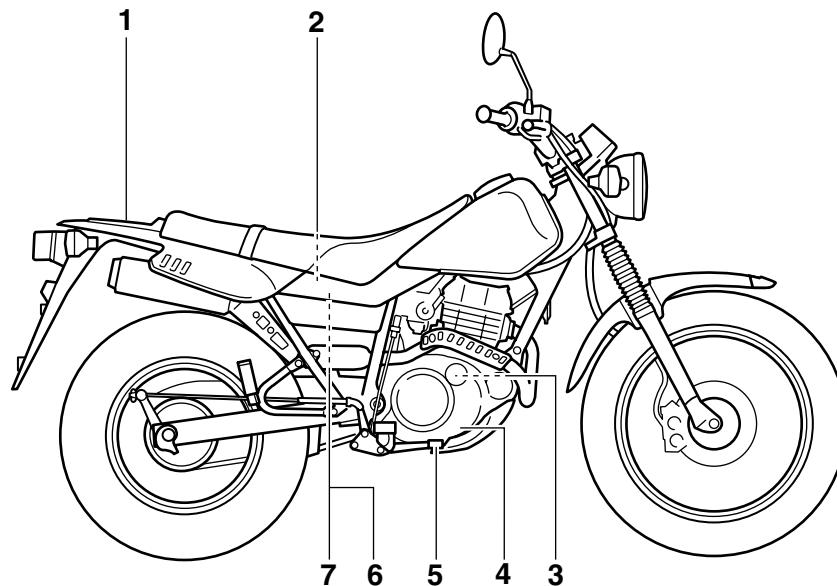

1. Porta-bagagem
2. Bateria (página 6-31)
3. Elemento do filtro de óleo do motor (página 6-9)
4. Janela de verificação do nível de óleo do motor (página 6-9)
5. Pedal do travão (página 3-5)
6. Jogo de ferramentas do proprietário (página 6-1)
7. Fusível (página 6-32)

## Controlos e instrumentos

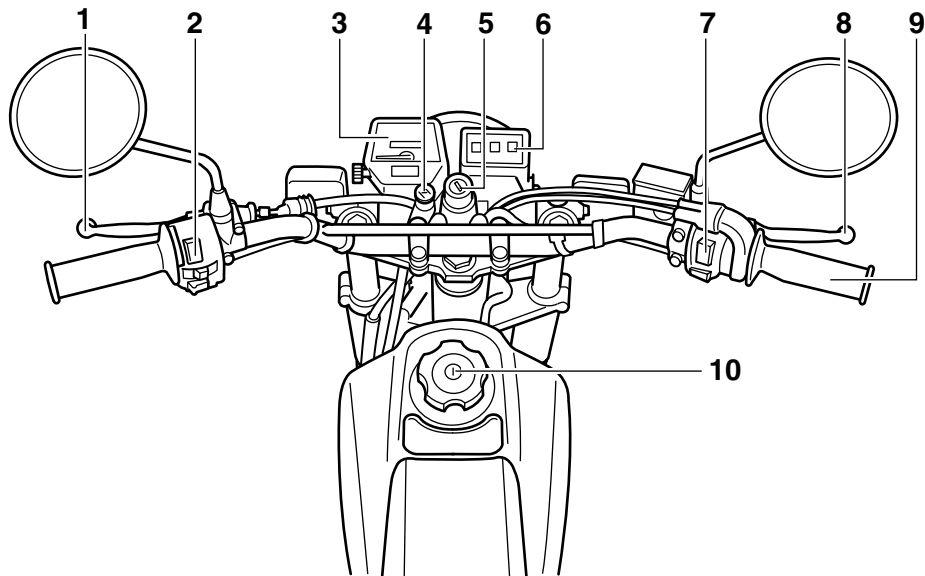

1. Alavanca da embraiagem (página 3-4)
2. Interruptores do punho esquerdo do guidão (página 3-3)
3. Módulo de velocímetro (página 3-2)
4. Botão do motor de arranque (afogador) (página 3-8)
5. Interruptor principal (página 3-1)
6. Indicadores luminosos (página 3-1)
7. Interruptores do punho direito do guidão (página 3-3)
8. Alavanca do travão (página 3-4)

9. Punho do acelerador (página 6-15)
10. Tampa do depósito de combustível (página 3-5)



# FUNÇÕES DOS CONTROLOS E INSTRUMENTOS

## Interruptor principal

PAU10450

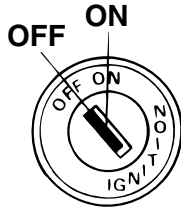

O interruptor principal controla os sistemas de ignição e iluminação. As várias posições do interruptor principal são descritas a seguir.

PAU10570

### LIGADO (ON)

Todos os circuitos eléctricos são alimentados; as luzes dos contadores, do farol traseiro e dos mínimos acendem-se, e o motor pode ser colocado em funcionamento. A chave não pode ser retirada.

### NOTA:

O farol dianteiro acende-se automaticamente quando o motor é colocado em funcionamento e permanece aceso

até a chave ser rodada para “OFF”.

PAU10660

### DESLIGADO (OFF)

Todos os sistemas eléctricos estão desligados. A chave pode ser retirada.

PAU10980

## Indicadores luminosos

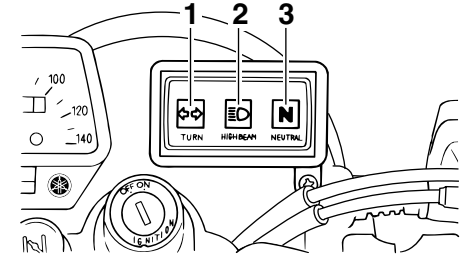

1. Indicador luminoso de mudança de direcção “← →”
2. Indicador luminoso de máximos “☰”
3. Indicador luminoso de ponto morto “N”

PAU11020

### Indicador luminoso de mudança de direcção “← →”

Este indicador luminoso fica intermitente quando o interruptor do sinal de mudança de direcção é accionado para a esquerda ou para a direita.

PAU11060

### Indicador luminoso de ponto morto “N”

Este indicador luminoso acende-se quando a transmissão está em ponto

# FUNÇÕES DOS CONTROLOS E INSTRUMENTOS

morto.

PAU11080

## Indicador luminoso de máximos

“”

Este indicador acende-se quando são utilizados os máximos do farol dianteiro.

PAU11640

## Módulo de velocímetro

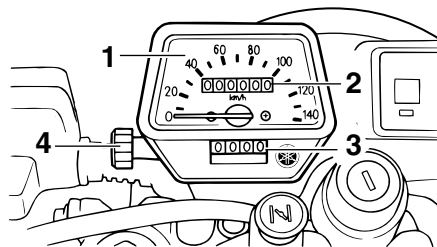

1. Velocímetro
2. Conta-quilómetros
3. Contador de percurso
4. Botão de reinício

O módulo de velocímetro está equipado com um velocímetro, um conta-quilómetros e um contador de percurso. O velocímetro mostra a velocidade de condução. O conta-quilómetros mostra a distância total percorrida. O contador de percurso mostra a distância percorrida desde a última colocação a zero com o botão de reinício. O contador de percurso pode ser utilizado para calcular a distância que pode ser percorrida com um depósito de combustível

cheio. Esta informação permitir-lhe-á planear futuras paragens para abastecimento de combustível.

### NOTA:

Apenas para o modelo alemão equipado com um limitador de velocidade: O limitador de velocidade evita que o veículo ultrapasse uma velocidade de condução de 80 km/h.

# FUNÇÕES DOS CONTROLOS E INSTRUMENTOS

## Interruptores do guidador Esquerda

PAU12342

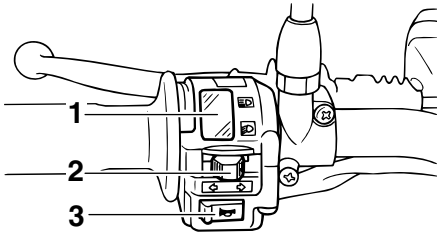

1. Interruptor de farol alto/baixo “ ”
2. Interruptor do sinal de mudança de direcção “ ”
3. Interruptor da buzina “ ”

## Direita

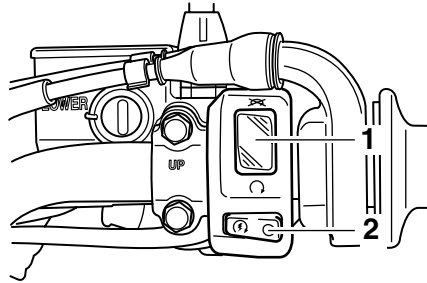

1. Interruptor de paragem do motor “ ”
2. Interruptor de arranque “ ”

PAU12400

## Interruptor de farol alto/baixo “ ”

Regule este interruptor para “ ” para acender os máximos e para “ ” para acender os médios.

PAU12460

## Interruptor do sinal de mudança de direcção “ ”

Para sinalizar uma mudança de direcção para a direita, empurre este interruptor para “ ”. Para sinalizar uma mudança de direcção para a esquerda, empurre este interruptor para “ ”. Assim que libertado, o interruptor volta

para a posição central. Para desligar o sinal de mudança de direcção, prima o interruptor depois deste ter voltado para a posição central.

PAU12500

## Interruptor da buzina “ ”

Prima este interruptor para buzinar.

PAU12660

## Interruptor de paragem do motor “ ”

Coloque este interruptor em “ ” antes de colocar o motor em funcionamento. Coloque este interruptor em “ ” para desligar o motor em caso de emergência, tal como quando o veículo se vira ou o cabo do acelerador fica preso.

PAU12710

## Interruptor de arranque “ ”

Prima este interruptor para pôr o motor a trabalhar com o motor de arranque.

PCA10050

### **PRECAUÇÃO:**

**Consulte a página 5-1 para obter instruções relativas ao arranque, antes de colocar o motor em funcionamento.**

# FUNÇÕES DOS CONTROLOS E INSTRUMENTOS

## Alavanca da embraiagem

PAU12820

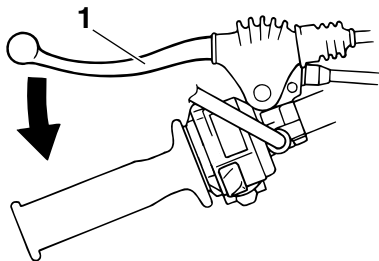

1. Alavanca da embraiagem

A alavanca da embraiagem situa-se no punho esquerdo do guiador. Para desengatar a embraiagem, puxe a alavanca em direcção ao punho do guiador. Para engatar a embraiagem, liberte a alavanca. A alavanca deverá ser premdida rapidamente e libertada lentamente, para obter uma utilização suave da mesma.

A alavanca da embraiagem está equipada com um interruptor, o qual faz parte do sistema de corte do circuito de ignição. (Consulte a pagina 3-12.)

## Pedal de mudança de velocidades

PAU12870

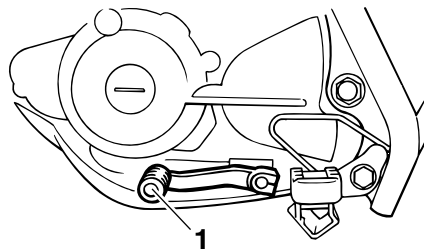

1. Pedal de mudança de velocidades

O pedal de mudança de velocidades situa-se no lado esquerdo do motor e é utilizado em conjunto com a alavanca da embraiagem para mudar as velocidades na caixa de transmissão contínua de 5-velocidades instalada neste motociclo.

## Alavanca do travão

PAU12890

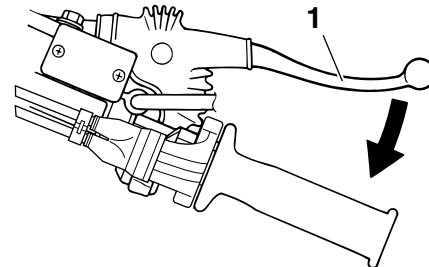

1. Alavanca do travão

A alavanca do travão situa-se no punho direito do guiador. Para accionar o travão da frente, puxe a alavanca em direcção ao punho do guiador.

## Pedal do travão

PAU12941

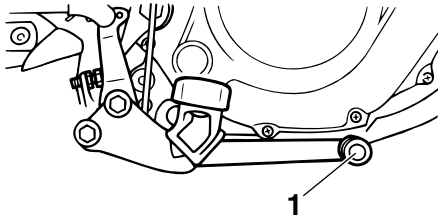

1. Pedal do travão

O pedal do travão situa-se no lado direito do motociclo. Para accionar o travão traseiro, pressione o pedal do travão.

## Tampa do depósito de combustível

PAU32280

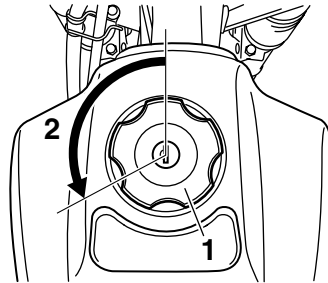

1. Tampa do depósito de combustível
2. Desbloquear.

## Remoção da tampa do depósito de combustível

1. Introduza a chave na fechadura e rode-a 1/3 de volta no sentido contrário ao dos ponteiros do relógio.
2. Rode a tampa do depósito de combustível 1/3 de volta no sentido contrário ao dos ponteiros do relógio e retire-a.

## Instalação da tampa do depósito de combustível

1. Introduza a tampa do depósito de combustível na abertura existente

no depósito com a chave inserida na fechadura e, depois, rode a tampa 1/3 de volta no sentido dos ponteiros do relógio.

2. Rode a chave 1/3 de volta no sentido dos ponteiros do relógio e, depois, retire-a.

### NOTA:

A tampa do depósito de combustível não poderá ser colocada a não ser que a chave esteja na respectiva fechadura. Para além disso, a chave não pode ser removida se a tampa não estiver devidamente colocada e fechada.

PWA10120



**Certifique-se de que a tampa do depósito de combustível está devidamente fechada e bloqueada antes de conduzir o motociclo.**

# FUNÇÕES DOS CONTROLOS E INSTRUMENTOS

## Combustível

PAU13210

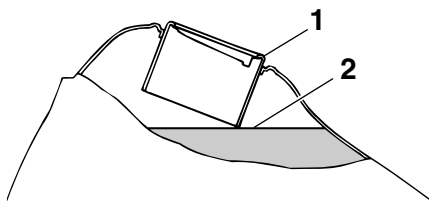

1. Tubo de enchimento de depósito de combustível
2. Nível de combustível

Certifique-se de que existe combustível suficiente no depósito. Ateste o depósito de combustível até ao fundo do tubo de enchimento, conforme ilustrado.

PWA10880

### **AVISO**

- Não encha demasiado o depósito de combustível, caso contrário este pode transbordar quando o combustível aquecer e expandir.
- Evite derramar combustível no

motor quente.

PCA10070

### **PRECAUÇÃO:**

**Limpe imediatamente qualquer combustível derramado com um pano macio seco e limpo, uma vez que o combustível poderá deteriorar as superfícies pintadas ou plásticas.**

PAU13320

Combustível recomendado:  
**APENAS GASOLINA SEM  
CHUMBO NORMAL**

Capacidade do depósito de combustível:

7.0 L (1.85 US gal)  
(1.54 Imp.gal)

Quantidade da reserva de combustível:

1.7 L (0.45 US gal)  
(0.37 Imp.gal)

PCA11400

### **PRECAUÇÃO:**

**Utilize apenas gasolina sem chumbo. A utilização de gasolina com chumbo provocará danos graves**

**nas peças internas do motor como, por exemplo, nas válvulas, anéis do pistão, sistema de escape, etc.**

O motor Yamaha do seu motociclo foi concebido para usar gasolina sem chumbo regular com um índice de octano obtido pelo método "Research" de 91 ou mais. Se ouvir um som de batimento (ou sibilante), utilize gasolina de uma marca diferente ou com um índice de octano superior. A utilização de combustível sem chumbo prolongará a vida útil da vela de ignição e reduzirá os custos de manutenção.

# FUNÇÕES DOS CONTROLOS E INSTRUMENTOS

PAU13560

## Torneira de combustível

A torneira de combustível fornece combustível do depósito para o carburador, enquanto efectua também a respectiva filtragem.

A torneira de combustível tem três posições:

### DESLIGADO (OFF)

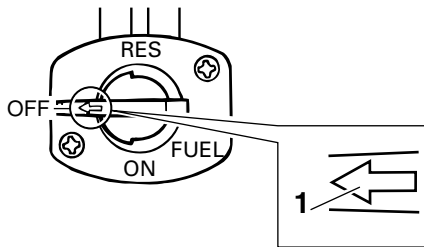

1. Marca de seta sobre "OFF"

Com a alavanca nesta posição, o combustível não passará. Recoloque sempre a alavanca nesta posição quando o motor não estiver a trabalhar.

### LIGADO (ON)

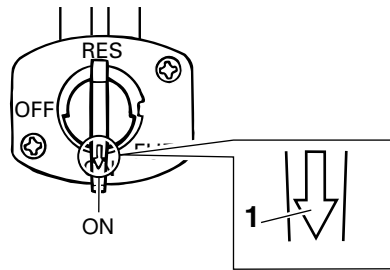

1. Marca de seta sobre "ON"

Com a alavanca nesta posição, o combustível passa para o carburador. A condução normal é feita com a alavanca nesta posição.

### RES

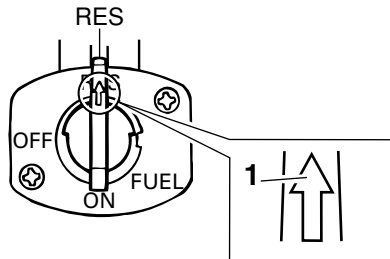

1. Marca de seta sobre "RES"

Isto indica reserva. Se ficar sem combustível durante a condução, coloque a alavanca nesta posição. Ateste o depósito na primeira oportunidade. Não se esqueça de recolocar a alavanca em "ON" depois de reabastecer!

# FUNÇÕES DOS CONTROLOS E INSTRUMENTOS

PAU13600

## Botão do motor de arranque (afogador) “”

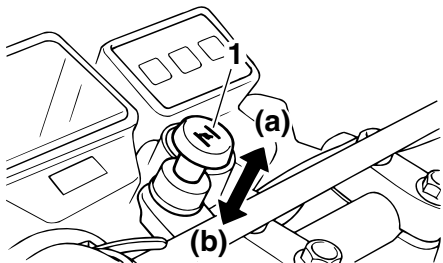

1. Botão do motor de arranque (afogador)  
“”

O arranque de um motor frio exige uma mistura de ar e combustível mais rica, a qual é fornecida pelo motor de arranque (afogador).

Mova o botão na direcção (a) para ligar o motor de arranque (afogador).

Mova o botão na direcção (b) para desligar o motor de arranque (afogador).

PAU13770

## Bloqueio da direcção

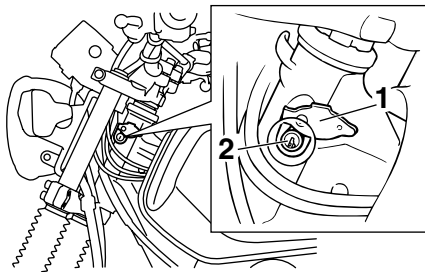

1. Cobertura do bloqueio da direcção
2. Bloqueio da direcção

## Para bloquear a direcção

1. Vire o guiador completamente para a direita.
2. Abra a cobertura do bloqueio da direcção e, depois, introduza a respectiva chave.
3. Rode a chave 1/8 de volta no sentido contrário ao dos ponteiros do relógio, empurre-a para dentro enquanto vira o guiador ligeiramente para a esquerda e, depois, rode a chave 1/8 de volta no sentido dos ponteiros do relógio.
4. Verifique se a direcção está blo-

queada, retire a chave e, depois, feche a cobertura do bloqueio.

## Para desbloquear a direcção

1. Abra a cobertura do bloqueio da direcção e, depois, introduza a respectiva chave.
2. Empurre a chave para dentro, rode-a 1/8 de volta no sentido contrário ao dos ponteiros do relógio para que ela saia e, depois, solte-a.
3. Retire a chave e, depois, feche a cobertura da fechadura.



# FUNÇÕES DOS CONTROLOS E INSTRUMENTOS

## Assento

PAU13970

### Remoção do assento

Retire as cavilhas e puxe o assento para fora.

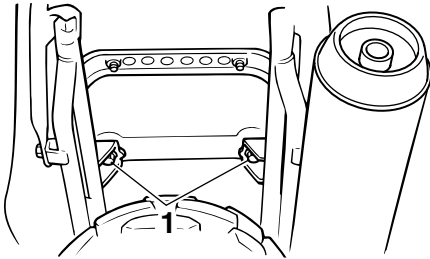

1. Cavilha

### Instalação do assento

1. Introduza o prolongamento da parte da frente do assento no suporte do assento conforme ilustrado.

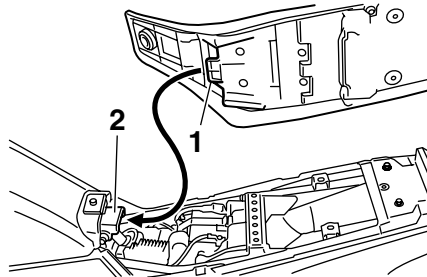

1. Prolongamento
2. Suporte do assento

2. Coloque o assento na posição original e depois aperte as cavilhas.

### NOTA:

Certifique-se de que o assento está devidamente fixo antes de conduzir o veículo.

## Suporte do capacete

PAU14281

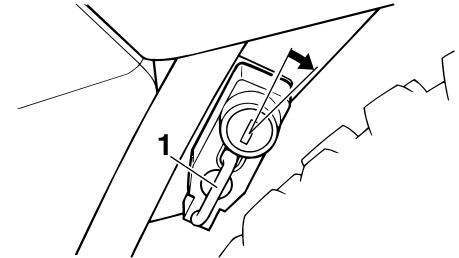

1. Suporte de capacete

Para abrir o suporte do capacete, introduza a chave na fechadura e rode-a conforme ilustrado.

Para fechar o suporte do capacete, coloque-o na posição original e depois retire a chave.



PWA10160

**Nunca conduza com um capacete preso no suporte do capacete, uma vez que este pode bater em objetos, provocando perda de controlo e possivelmente um acidente.**

# FUNÇÕES DOS CONTROLOS E INSTRUMENTOS

## Amortecedor

PAU15090

PWA10220

### **AVISO**

Este amortecedor de choques contém nitrogénio altamente pressurizado. Para um manuseamento adequado, leia e compreenda as seguintes informações antes de manusear o amortecedor de choques. O fabricante não pode ser responsabilizado pelos danos causados no veículo ou por ferimentos pessoais que possam resultar de um manuseamento inadequado.

- Não mexa nem tente abrir o cilindro de gás.
- Não submeta o amortecedor de choques a uma chama desprotegida ou outras fontes de calor intenso, caso contrário este poderá explodir devido a pressão excessiva do gás.
- Não deforme nem danifique de forma alguma o cilindro de gás, pois poderá resultar num fraco desempenho do amortecimen-

to.

- Faça sempre a manutenção dos amortecedores num concessionário Yamaha.

## Porta-bagagem

PAU15110

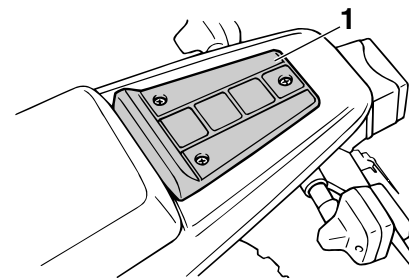

1. Porta-bagagem

PWA10170

### **AVISO**

- Não exceda o limite de carga de 3 kg (6,6 lb) no porta-bagagem.
- Não exceda a carga máxima de 180 kg (397 lb) no veículo.

PAU15170

## Prendedores da correia de bagagem

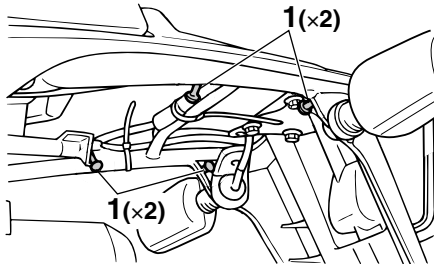

1. Prendedor da correia de bagagem

Existem quatro prendedores da correia de bagagem por baixo do porta-bagagem.

PAU15300

## Descanso lateral

O descanso lateral situa-se no lado esquerdo do chassis. Suba ou desça o descanso lateral com o pé enquanto segura o veículo direito.

### NOTA:

O interruptor incorporado do descanso lateral faz parte do sistema de corte do circuito de ignição, que corta a ignição em determinadas situações. (Procure a seguir uma explicação sobre o sistema de corte do circuito de ignição.)

PWA10240



**AVISO**

O veículo não deve ser conduzido com o descanso lateral para baixo, nem se o descanso lateral não puder ser devidamente recolhido para cima (ou não fique em cima), caso contrário o descanso lateral pode entrar em contacto com o solo e distrair o condutor, resultando numa possível perda de controlo. O sistema de corte do circuito de ignição da Yamaha foi concebido para lem-

brar ao utilizador que lhe cabe levantar o descanso lateral antes de arrancar. Por conseguinte, verifique este sistema regularmente conforme descrito abaixo e, caso não funcione devidamente, solicite a reparação do mesmo a um concessionário Yamaha.

# FUNÇÕES DOS CONTROLOS E INSTRUMENTOS

---

PAU15311

## Sistema de corte do circuito de ignição

O sistema de corte do circuito de ignição (composto pelo interruptor do descanso lateral, o interruptor da embraiagem e o interruptor de ponto morto) apresenta as seguintes funções.

- Evita o arranque quando a transmissão está engrenada e o descanso lateral está para cima, mas a alavanca da embraiagem não está a ser premida.
- Evita o arranque quando a transmissão está engrenada e a alavanca da embraiagem está a ser premida, mas o descanso lateral ainda está para baixo.
- Corta o funcionamento do motor quando a transmissão está engrenada e o descanso lateral está para baixo.

Verifique periodicamente o funcionamento do sistema de corte do circuito de ignição em conformidade com o

procedimento que se segue.

PWA10250



**Caso se verifique uma avaria, solicite a um concessionário Yamaha que verifique o sistema antes de conduzir o motociclo.**

---

# FUNÇÕES DOS CONTROLOS E INSTRUMENTOS

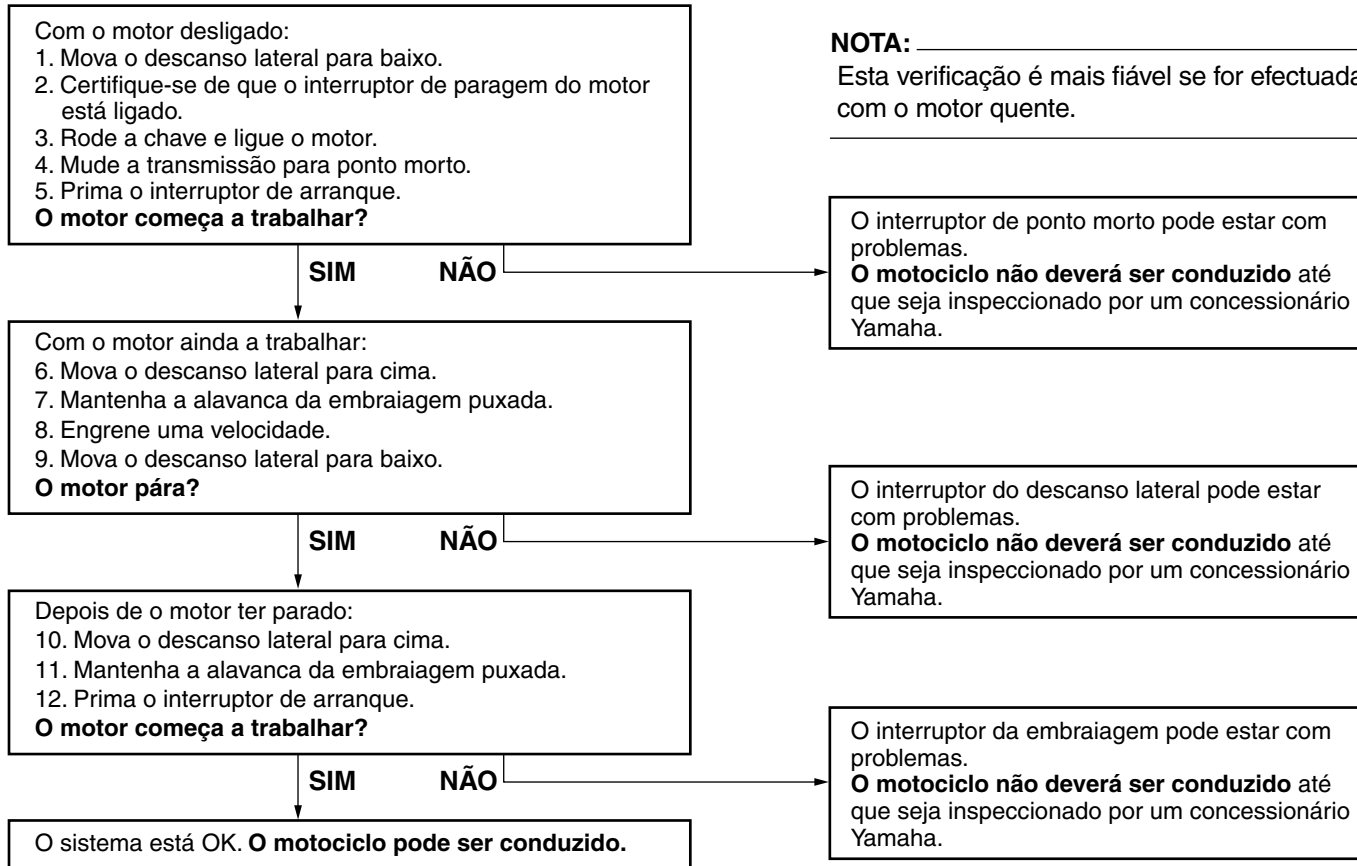

# VERIFICAÇÕES PRÉVIAS À VIAGEM

---

---

PAU15591

O estado de um veículo é da responsabilidade do proprietário. Os componentes vitais podem começar a deteriorar-se rápida e inesperadamente, mesmo que o veículo não esteja a ser utilizado (por exemplo, como resultado da exposição aos elementos). Qualquer dano, fuga de líquido ou perda da pressão de ar dos pneus poderá ter consequências graves. Por conseguinte, é muito importante, para além de uma inspeção visual exaustiva, que se verifiquem os seguintes pontos antes de cada viagem.

## **NOTA:**

As verificações prévias à viagem devem ser efectuadas sempre que o veículo é utilizado. Essa inspeção pode ser efectuada rapidamente; e a segurança acrescida que a mesma lhe proporciona vale bem o tempo despendido para a realização da mesma.

4

---

## **AVISO**

PWA11150

**Se algum dos itens da lista de verificação prévia ao funcionamento não estiver a funcionar devidamente, solicite a sua inspeção e reparação antes de utilizar o veículo.**

---

# VERIFICAÇÕES PRÉVIAS À VIAGEM

PAU15602

## Lista de verificação prévia à viagem

ITEM	VERIFICAÇÕES	PÁGINA
<b>Combustível</b>	<ul style="list-style-type: none"><li>• Verifique o nível de combustível no respectivo depósito.</li><li>• Se necessário, reabasteça.</li><li>• Verifique se o tubo de combustível apresenta fuga.</li></ul>	3-6
<b>Óleo do motor</b>	<ul style="list-style-type: none"><li>• Verifique o nível de óleo no motor.</li><li>• Se necessário, adicione óleo recomendado até ao nível especificado.</li><li>• Verifique se o veículo apresenta fugas de óleo.</li></ul>	6-9
<b>Travão dianteiro</b>	<ul style="list-style-type: none"><li>• Verifique o funcionamento.</li><li>• Se o travão estiver mole ou esponjoso, solicite a um concessionário Yamaha que sangre o sistema hidráulico.</li><li>• Verifique a folga da alavanca.</li><li>• Se necessário, ajuste-a.</li><li>• Verifique se as pastilhas do travão apresentam desgaste.</li><li>• Se necessário, substitua-os.</li><li>• Verifique o nível de líquido no reservatório.</li><li>• Se necessário, adicione líquido dos travões recomendado até ao nível especificado.</li><li>• Verifique se o sistema hidráulico apresenta fugas.</li></ul>	6-19, 6-22, 6-23
<b>Travão traseiro</b>	<ul style="list-style-type: none"><li>• Verifique o funcionamento.</li><li>• Verifique a folga do pedal.</li><li>• Se necessário, ajuste-a.</li></ul>	6-20, 6-22
<b>Embraiagem</b>	<ul style="list-style-type: none"><li>• Verifique o funcionamento.</li><li>• Se necessário, lubrifique o cabo.</li><li>• Verifique a folga da alavanca.</li><li>• Se necessário, ajuste-a.</li></ul>	6-18
<b>Punho do acelerador</b>	<ul style="list-style-type: none"><li>• Certifique-se de que o funcionamento é suave.</li><li>• Verifique a folga do cabo.</li><li>• Se necessário, solicite a um concessionário Yamaha que ajuste a folga do cabo e lubrifique o cabo e o compartimento do punho.</li></ul>	6-15, 6-27
<b>Cabos de controlo</b>	<ul style="list-style-type: none"><li>• Certifique-se de que o funcionamento é suave.</li><li>• Se necessário, lubrifique-a.</li></ul>	6-27

# VERIFICAÇÕES PRÉVIAS À VIAGEM

ITEM	VERIFICAÇÕES	PÁGINA
<b>Corrente de transmissão</b>	<ul style="list-style-type: none"><li>• Verifique a folga da corrente.</li><li>• Se necessário, ajuste-a.</li><li>• Verifique o estado da corrente.</li><li>• Se necessário, lubrifique-a.</li></ul>	6-24, 6-26
<b>Rodas e pneus</b>	<ul style="list-style-type: none"><li>• Verifique se apresentam danos.</li><li>• Verifique o estado dos pneus e a profundidade da face de rolamento.</li><li>• Verifique a pressão do ar.</li><li>• Se necessário, corrija.</li></ul>	6-15, 6-18
<b>Pedais do travão e de mudança de velocidade</b>	<ul style="list-style-type: none"><li>• Certifique-se de que o funcionamento é suave.</li><li>• Se necessário, lubrifique os pontos de articulação dos pedais.</li></ul>	6-27
<b>Alavancas do travão e da embraiagem</b>	<ul style="list-style-type: none"><li>• Certifique-se de que o funcionamento é suave.</li><li>• Se necessário, lubrifique os pontos de articulação da alavanca.</li></ul>	6-28
<b>Descanso lateral</b>	<ul style="list-style-type: none"><li>• Certifique-se de que o funcionamento é suave.</li><li>• Se necessário, lubrifique o pivô.</li></ul>	6-28
<b>Fixadores do chassis</b>	<ul style="list-style-type: none"><li>• Certifique-se de que todas as porcas, cavilhas e parafusos estão devidamente alinhados.</li><li>• Se necessário, aperte-os.</li></ul>	—
<b>Instrumentos, luzes, sinais e interruptores</b>	<ul style="list-style-type: none"><li>• Verifique o funcionamento.</li><li>• Se necessário, corrija.</li></ul>	—
<b>Interruptor do descanso lateral</b>	<ul style="list-style-type: none"><li>• Verifique o funcionamento do sistema de corte do circuito de ignição.</li><li>• Se o sistema estiver com problemas, solicite a um concessionário Yamaha que verifique o veículo.</li></ul>	3-11



# UTILIZAÇÃO E QUESTÕES IMPORTANTES RELATIVAS À CONDUÇÃO

PAU15950  
PWA10270

## AVISO

- Familiarize-se bem com todos os controlos do funcionamento e respectivas funções antes de conduzir o motociclo. Consulte um concessionário Yamaha relativamente a qualquer controlo ou função que não compreenda perfeitamente.
- Nunca coloque o motor em funcionamento nem o faça trabalhar numa área fechada seja por quanto tempo for. Os gases do escape são nocivos e a sua inalação pode causar a perda de consciência e a morte num curto espaço de tempo. Certifique-se sempre de que existe uma ventilação adequada.
- Antes de arrancar, certifique-se de que o descanso lateral está recolhido. Se o descanso lateral não estiver completamente recolhido, pode entrar em contacto com o solo e distrair o

condutor, resultando numa possível perda de controlo.

PAU16060

## Arranque a frio

Para que o sistema de corte do circuito de ignição permita o arranque, tem de haver conformidade com uma das seguintes condições:

- A transmissão estar em ponto morto.
- A transmissão estar engrenada com a alavanca da embraiagem accionada e o descanso lateral para cima.

PWA10290

## AVISO

- Antes de colocar o motor em funcionamento, verifique o funcionamento do sistema de corte do circuito de ignição em conformidade com o procedimento descrito na página 3-12.
- Nunca conduza com o descanso lateral para baixo.

1. Rode a alavanca da torneira de combustível para “ON”.
2. Rode a chave para “ON” e certifique-se de que o interruptor de pa-

# UTILIZAÇÃO E QUESTÕES IMPORTANTES RELATIVAS À CONDUÇÃO

PAU16640

ragem do motor está regulado para “○”.

3. Mude a transmissão para ponto morto.

## NOTA:

Quando a transmissão está em ponto morto, o indicador luminoso de ponto morto deverá estar aceso, caso contrário solicite a um concessionário Yamaha que verifique o circuito eléctrico.

4. Ligue o motor de arranque (afogador) e não acelere. (Consulte a pagina 3-8.)
5. Coloque o motor em funcionamento, premindo o interruptor de arranque.

## NOTA:

Se o motor não arrancar, solte o interruptor de arranque, aguarde alguns segundos e tente novamente. Cada tentativa de arranque deve ser o mais pequena possível para preservar a bateria. Não tente fazer o motor arrancar durante mais de 10 segundos por ten-

tativa.

6. Depois de colocar o motor em funcionamento, desloque o motor de arranque (afogador) para trás até meio.

PCA11040

## PRECAUÇÃO:

**Para uma maior duração do motor, nunca acelere profundamente com o motor frio!**

7. Quando o motor estiver quente, desligue o motor de arranque (afogador).

## NOTA:

O motor está quente quando responde normalmente ao acelerador com o motor de arranque (afogador) desligado.

## Arranque a quente

Siga os mesmos procedimentos descritos para o arranque a frio, com a excepção de que deixa de ser necessário utilizar o motor de arranque (afogador) visto o motor já estar quente.

# UTILIZAÇÃO E QUESTÕES IMPORTANTES RELATIVAS À CONDUÇÃO

PAU16671

## Mudança de velocidades

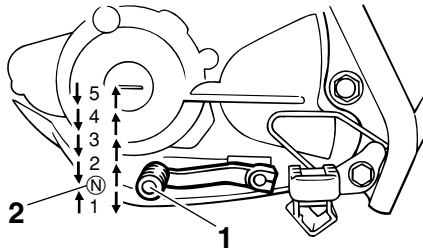

1. Pedal de mudança de velocidades
2. Ponto morto

A mudança de velocidades permite-lhe controlar o nível de potência do motor disponível para o arranque, aceleração, subida de encostas, etc. As posições das velocidades estão ilustradas na imagem.

### NOTA:

Para colocar a transmissão em ponto morto, pressione repetidamente o pedal de mudança de velocidades até este atingir o fim do percurso e, finalmente, suba-o ligeiramente.

PCA10260

### PRECAUÇÃO:

- Mesmo com a transmissão em ponto morto, não deslize o motociclo durante longos períodos de tempo com o motor desligado e não o reboque durante grandes distâncias. A transmissão é devidamente lubrificada apenas quando o motor está a funcionar. Uma lubrificação inadequada poderá danificar a transmissão.
- Utilize sempre a embraiagem para mudar de velocidade de modo a evitar danos no motor, na transmissão e no sistema de transmissão, que não estão concebidos para suportar o choque de uma mudança de velocidade forçada.

PAU32810

**Pontos de mudança de velocidade recomendados (apenas para a Suíça)**

Os pontos de mudança de velocidade

recomendados durante a aceleração estão ilustrados na seguinte tabela.

### Pontos de aumento de velocidade:

- |                                   |                   |
|-----------------------------------|-------------------|
| 1 <sup>a</sup> → 2 <sup>a</sup> : | 23 km/h (14 mi/h) |
| 2 <sup>a</sup> → 3 <sup>a</sup> : | 36 km/h (22 mi/h) |
| 3 <sup>a</sup> → 4 <sup>a</sup> : | 50 km/h (31 mi/h) |
| 4 <sup>a</sup> → 5 <sup>a</sup> : | 60 km/h (37 mi/h) |

### NOTA:

Quando fizer de uma só vez a redução de duas velocidades na caixa, reduza a velocidade em conformidade com esta acção [ex.: reduza para 35 km/h (22 mi/h) quando mudar de 4<sup>a</sup> para 2<sup>a</sup>].

# UTILIZAÇÃO E QUESTÕES IMPORTANTES RELATIVAS À CONDUÇÃO

5

PAU16800

## Sugestões para a redução do consumo de combustível

O consumo de combustível depende muito do seu tipo de condução. Considere as seguintes sugestões para reduzir o consumo de combustível:

- Desligue o motor de arranque (afogador) logo que possível.
- Mude rapidamente para uma velocidade superior e evite velocidades elevadas do motor durante a aceleração.
- Não embale o motor enquanto muda para uma velocidade inferior e evite velocidades elevadas do motor sem carga no mesmo.
- Em vez de deixar o motor ao ralenti durante um longo período de tempo (ex., em engarrafamentos, em semáforos ou em passagens de nível), desligue-o.

PAU16830

## Rodagem de amaciamento do motor

Nunca existe um período tão importante na vida útil do motor do seu veículo como o período entre os 0 e os 1000 km (600 mi). Por esse motivo, deverá ler cuidadosamente o seguinte material.

Uma vez que o motor é completamente novo, não o sobrecarregue demasiado nos primeiros 1000 km (600 mi). As diferentes peças do motor desgastam-se e obtêm um polimento por si próprias até que atinjam as folgas de funcionamento adequadas. Durante este período, deve-se evitar o funcionamento prolongado em aceleração máxima ou qualquer condição que possa resultar no sobreaquecimento do motor.

PAU16990

### 0–500 km (0–300 mi)

Evite o funcionamento prolongado acima de 1/3 de aceleração.

### 500–1000 km (300–600 mi)

Evite o funcionamento prolongado aci-

ma de 1/2 de aceleração.

PCA11500

### PRECAUÇÃO:

**Após ter percorrido 1000 km (600 mi), o óleo do motor deverá ser mudado, e o elemento do filtro de óleo e o coador de óleo limpos.**

### 1000 km (600 mi) e mais

O veículo pode agora ser utilizado normalmente.

PCA10270

### PRECAUÇÃO:

**Caso surja algum problema no motor durante o período de rodagem do motor, solicite imediatamente a um concessionário Yamaha que verifique o veículo.**

# UTILIZAÇÃO E QUESTÕES IMPORTANTES RELATIVAS À CONDUÇÃO

PAU17170

## **Estacionamento**

Quando estacionar, desligue o motor, retire a chave do interruptor principal e rode a alavanca da torneira de combustível para “OFF”.

PWA10310



- **Dado que o motor e o sistema de escape podem ficar muito quentes, estacione num local onde não haja probabilidade dos peões ou das crianças lhes tocarem.**
- **Não estacione num declive ou num piso macio, caso contrário o veículo pode tombar.**

# MANUTENÇÃO PERIÓDICA E PEQUENAS REPARAÇÕES

PAU17240

A segurança é uma obrigação do proprietário. A inspeção, ajuste e lubrificação periódicos manterão o seu veículo no estado mais seguro e eficiente possível. Os pontos mais importantes de inspeção, ajuste e lubrificação são explicados nas páginas a seguir.

Os intervalos especificados na tabela de lubrificação e manutenção periódica deverão ser apenas considerados como um guia geral em condições normais de condução. No entanto, **DEPENDENDO DAS CONDIÇÕES CLIMÁTICAS, DO TERRENO, DA LOCALIZAÇÃO GEOGRÁFICA E DA UTILIZAÇÃO INDIVIDUAL, OS INTERVALOS DE MANUTENÇÃO PODERÃO TER DE SER REDUZIDOS.**

PWA10320



**AVISO**

**Se não estiver familiarizado com o trabalho de manutenção, solicite a um concessionário Yamaha que o efectue.**

PAU17340

## Jogo de ferramentas do proprietário

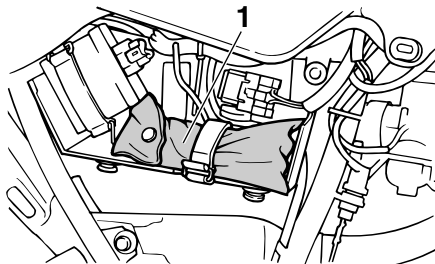

1. Jogo de ferramentas do proprietário

O jogo de ferramentas do proprietário situa-se atrás do painel B. (Consulte a pagina 6-6.)

As informações relativas à assistência incluídas neste manual e as ferramentas fornecidas no jogo de ferramentas do proprietário destinam-se a ajudá-lo na realização da manutenção preventiva e de pequenas reparações. No entanto, poderão ser necessárias ferramentas adicionais, tal como uma chave de binário, para realizar correctamente determinados trabalhos de

manutenção.

**NOTA:**

Caso não possua as ferramentas nem a experiência necessárias para um determinado trabalho, solicite a um concessionário Yamaha que o faça por si.

PWA10350



**AVISO**

**As modificações não aprovadas pela Yamaha podem provocar perda de desempenho e tornar a utilização do veículo insegura. Consulte um concessionário Yamaha antes de tentar fazer alterações.**

# MANUTENÇÃO PERIÓDICA E PEQUENAS REPARAÇÕES

PAU17710

## Tabela de lubrificação e manutenção periódica

### NOTA:

- As verificações anuais deverão ser efectuadas todos os anos, excepto se for efectuada uma manutenção com base nos quilómetros percorridos.
- A partir dos 30000 km, repita os intervalos de manutenção, começando a partir dos 6000 km.
- Os itens marcados com um asterisco devem ser efectuados por um concessionário Yamaha na medida em que são necessárias ferramentas especiais, dados e capacidades técnicas.

N.º	ITEM	TRABALHO DE VERIFICAÇÃO OU MANUTENÇÃO	LEITURA DO CONTA-QUILÓMETROS (× 1000 km)					VERIFICAÇÃO ANUAL
			1	6	12	18	24	
1	* <b>Tubo de combustível</b>	<ul style="list-style-type: none"> <li>• Verifique se os tubos de combustível apresentam fendas ou danos.</li> </ul>		✓	✓	✓	✓	✓
2	<b>Vela de ignição</b>	<ul style="list-style-type: none"> <li>• Verifique o estado.</li> <li>• Limpe e corrija a distância.</li> </ul>		✓		✓		
		<ul style="list-style-type: none"> <li>• Substitua.</li> </ul>			✓		✓	
3	* <b>Válvulas</b>	<ul style="list-style-type: none"> <li>• Verifique a folga das válvulas.</li> <li>• Ajuste.</li> </ul>		✓	✓	✓	✓	
4	<b>Elemento do filtro de ar</b>	<ul style="list-style-type: none"> <li>• Limpe.</li> </ul>		✓		✓		
		<ul style="list-style-type: none"> <li>• Substitua.</li> </ul>			✓		✓	
5	<b>Embraiagem</b>	<ul style="list-style-type: none"> <li>• Verifique o funcionamento.</li> <li>• Ajuste.</li> </ul>	✓	✓	✓	✓	✓	
6	* <b>Travão dianteiro</b>	<ul style="list-style-type: none"> <li>• Verifique o funcionamento, o nível de líquido e se existem fugas de líquidos no veículo.</li> </ul>	✓	✓	✓	✓	✓	✓
		<ul style="list-style-type: none"> <li>• Substitua as pastilhas do travão.</li> </ul>	Sempre que estiverem gastas até ao limite					
7	* <b>Travão traseiro</b>	<ul style="list-style-type: none"> <li>• Verifique o funcionamento e ajuste a folga do pedal do travão.</li> </ul>	✓	✓	✓	✓	✓	✓
		<ul style="list-style-type: none"> <li>• Substitua as sapatas do travão.</li> </ul>	Sempre que estiverem gastas até ao limite					

# MANUTENÇÃO PERIÓDICA E PEQUENAS REPARAÇÕES

N.º	ITEM	TRABALHO DE VERIFICAÇÃO OU MANUTENÇÃO	LEITURA DO CONTA-QUILÓMETROS (x 1000 km)					VERIFICAÇÃO ANUAL
			1	6	12	18	24	
8	* <b>Tubo do travão</b>	<ul style="list-style-type: none"> <li>• Verifique se apresentam fendas ou danos.</li> <li>• Substitua.</li> </ul>		√	√	√	√	√
			De 4 em 4 anos					
9	* <b>Rodas</b>	<ul style="list-style-type: none"> <li>• Verifique se apresentam desgaste ou danos e se o raio está apertado.</li> <li>• Se necessário, aperte os raios.</li> </ul>		√	√	√	√	
10	* <b>Pneus</b>	<ul style="list-style-type: none"> <li>• Verifique a profundidade da face de rolamento e se existem danos.</li> <li>• Se necessário, substitua-os.</li> <li>• Verifique a pressão do ar.</li> <li>• Se necessário, corrija.</li> </ul>		√	√	√	√	√
11	* <b>Rolamentos de roda</b>	<ul style="list-style-type: none"> <li>• Verifique se os rolamentos estão soltos ou se apresentam danos.</li> </ul>		√	√	√	√	
12	* <b>Braço oscilante</b>	<ul style="list-style-type: none"> <li>• Verifique o funcionamento e se apresenta uma folga excessiva.</li> <li>• Lubrifique com massa de lubrificação de sabão de lítio.</li> </ul>		√	√	√	√	
			A cada 24000 km					
13	* <b>Corrente de transmissão</b>	<ul style="list-style-type: none"> <li>• Verifique a folga da corrente.</li> <li>• Certifique-se de que a roda traseira está devidamente alinhada.</li> <li>• Limpe e lubrifique.</li> </ul>	A cada 500 km e depois da lavagem do motociclo ou da condução à chuva					
14	* <b>Rolamentos da direcção</b>	<ul style="list-style-type: none"> <li>• Verifique a folga dos rolamentos e se a direcção está dura.</li> <li>• Lubrifique com massa de lubrificação de sabão de lítio.</li> </ul>	√	√	√	√	√	
			A cada 24000 km					
15	* <b>Fixadores do chassis</b>	<ul style="list-style-type: none"> <li>• Certifique-se de que todas as porcas, cavilhas e parafusos estão devidamente alinhados.</li> </ul>		√	√	√	√	√
16	* <b>Descanso lateral</b>	<ul style="list-style-type: none"> <li>• Verifique o funcionamento.</li> <li>• Lubrifique.</li> </ul>		√	√	√	√	√
17	* <b>Interruptor do descanso lateral</b>	<ul style="list-style-type: none"> <li>• Verifique o funcionamento.</li> </ul>	√	√	√	√	√	√
18	* <b>Forquilha dianteira</b>	<ul style="list-style-type: none"> <li>• Verifique o funcionamento e se apresenta fuga de óleo.</li> </ul>		√	√	√	√	



# MANUTENÇÃO PERIÓDICA E PEQUENAS REPARAÇÕES

N.º	ITEM	TRABALHO DE VERIFICAÇÃO OU MANUTENÇÃO	LEITURA DO CONTA-QUILÓMETROS (× 1000 km)					VERIFICAÇÃO ANUAL
			1	6	12	18	24	
19	* Amortecedor de choques	<ul style="list-style-type: none"> <li>Verifique o funcionamento e se o amortecedor tem fuga de óleo.</li> </ul>		✓	✓	✓	✓	
20	* Braço do relé de suspensão traseira e pontos de articulação do braço de ligação	<ul style="list-style-type: none"> <li>Verifique o funcionamento.</li> </ul>		✓	✓	✓	✓	
		<ul style="list-style-type: none"> <li>Lubrifique com massa de lubrificação de sabão de lítio.</li> </ul>			✓		✓	
21	* Carburador	<ul style="list-style-type: none"> <li>Verifique o funcionamento do motor de arranque (afogador).</li> <li>Ajuste a velocidade de ralenti do motor.</li> </ul>	✓	✓	✓	✓	✓	✓
22	Óleo do motor	<ul style="list-style-type: none"> <li>Mude.</li> <li>Verifique o nível do óleo e se o veículo apresenta fugas de óleo.</li> </ul>	✓	✓	✓	✓	✓	✓
23	Elemento do filtro de óleo do motor	<ul style="list-style-type: none"> <li>Limpe.</li> </ul>	✓		✓		✓	
24	* Coador do óleo do motor	<ul style="list-style-type: none"> <li>Limpe.</li> </ul>	✓					
25	* Interruptores dos travões dianteiro e traseiro	<ul style="list-style-type: none"> <li>Verifique o funcionamento.</li> </ul>	✓	✓	✓	✓	✓	✓
26	Peças de movimento e cabos	<ul style="list-style-type: none"> <li>Lubrifique.</li> </ul>		✓	✓	✓	✓	✓
27	* Compartimento do punho do acelerador e cabo	<ul style="list-style-type: none"> <li>Verifique o funcionamento e a folga.</li> <li>Se necessário, ajuste da folga do cabo do acelerador.</li> <li>Lubrifique o compartimento do punho do acelerador e o cabo.</li> </ul>		✓	✓	✓	✓	✓
28	* Luzes, sinais e interruptores	<ul style="list-style-type: none"> <li>Verifique o funcionamento.</li> <li>Ajuste o feixe do farol dianteiro.</li> </ul>	✓	✓	✓	✓	✓	✓

# MANUTENÇÃO PERIÓDICA E PEQUENAS REPARAÇÕES

---

PAU18660

## NOTA:

- O filtro de ar exige uma assistência mais frequente se conduzir o veículo em áreas invulgarmente húmidas ou poeirentas.
  - Assistência do travão hidráulico
    - Verifique regularmente e, se necessário, corrija o nível de líquidos do travões.
    - Substitua os componentes internos do cilindro mestre e pinça do travão, e mude o líquido dos travões de dois em dois anos.
    - Substitua os tubos do travões de quatro em quatro anos e caso apresentem fendas ou estejam danificados.
-

# MANUTENÇÃO PERIÓDICA E PEQUENAS REPARAÇÕES

PAU18771

## Remoção e instalação dos painéis

Os painéis ilustrados têm de ser retirados para se efectuarem alguns dos trabalhos de manutenção descritos neste capítulo. Consulte esta secção sempre que precisar de retirar e instalar um painel.

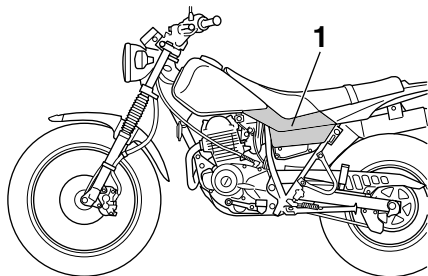

1. Painel A

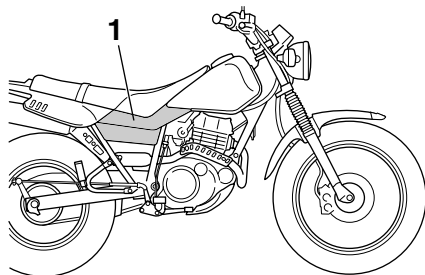

1. Painel B

PAU32451

### Painel A

#### Remoção do painel

Retire os parafusos e, de seguida, puxe o painel para fora no local ilustrado.

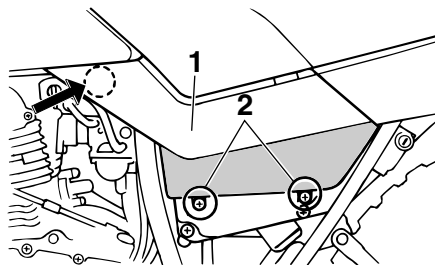

1. Painel A
2. Parafuso

### Instalação do painel

Coloque o painel na posição original e, depois, instale os parafusos.

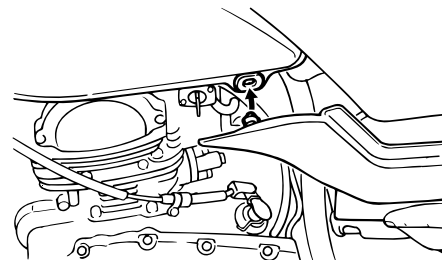

### Painel B

#### Remoção do painel

Puxe o painel para fora conforme ilustrado.

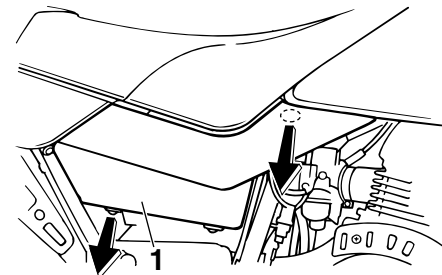

1. Painel B

# MANUTENÇÃO PERIÓDICA E PEQUENAS REPARAÇÕES

## Instalação do painel

Coloque o painel na posição original.

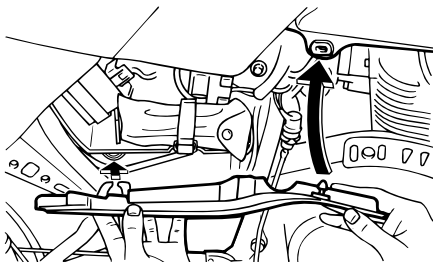

PAU19602

## Verificação da vela de ignição

A vela de ignição é um componente importante do motor, que é fácil de verificar. Uma vez que o calor e os resíduos provocarão a erosão lenta da vela de ignição, a vela de ignição deverá ser removida e verificada de acordo com a tabela de lubrificação e manutenção periódica. Para além disso, o estado da vela de ignição pode revelar o estado do motor.

### Remoção da vela de ignição

1. Retire a tampa da vela de ignição.

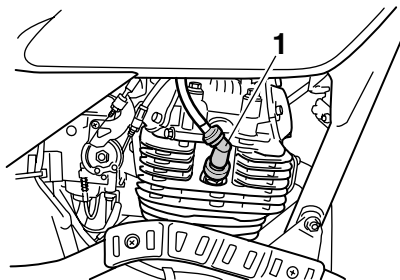

1. Tampa da vela de ignição
2. Retire a vela de ignição conforme ilustrado, com a chave de velas

incluída no jogo de ferramentas do proprietário.

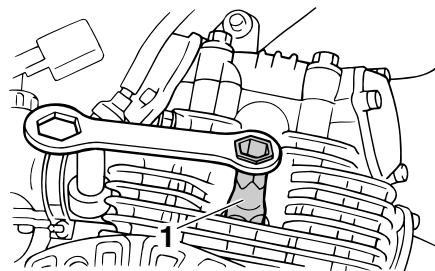

1. Chave de velas

### Verificação da vela de ignição

1. Verifique se o isolador de porcelana à volta do eléctrodo central da vela de ignição tem uma cor acastanhada média a leve (a cor ideal quando o veículo é conduzido normalmente).

### NOTA:

Se a vela apresentar uma cor claramente diferente, o motor poderá ter um defeito. Não tente diagnosticar você mesmo este tipo de problemas. Em vez disso, solicite a um concessionário Yamaha que verifique o veículo.

# MANUTENÇÃO PERIÓDICA E PEQUENAS REPARAÇÕES

2. Verifique a vela de ignição quanto à erosão dos eléctrodos e excesso de carbono ou outros resíduos, e substitua-a se necessário.

Vela de ignição especificada:  
NGK/DR8EA

## Instalação da vela de ignição

1. Meça a distância do eléctrodo da vela de ignição com um indicador de espessura do fio e, se necessário, ajuste-a em conformidade com as especificações.

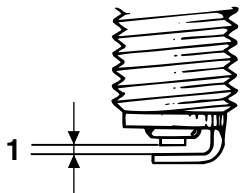

1. Distância do eléctrodo da vela de ignição

Distância do eléctrodo da vela de ignição:

0.6–0.7 mm (0.024–0.028 in)

2. Limpe a superfície da anilha da vela de ignição e a superfície correspondente, e depois limpe quaisquer impurezas existentes nas roscas da vela.
3. Instale a vela de ignição com a chave de velas e aperte-a em conformidade com o binário especificado.

### Binário de aperto:

Vela de ignição:

17,5 Nm (1,75 m·kgf,  
12,7 ft·lbf)

### NOTA:

Se não houver uma chave de binário disponível quando pretender instalar uma vela de ignição, uma boa estimativa do binário correcto é 1/4–1/2 de volta além do aperto manual. No entanto, a vela de ignição deverá ser apertada com o binário especificado logo que

possível.

4. Instale a tampa da vela de ignição.

# MANUTENÇÃO PERIÓDICA E PEQUENAS REPARAÇÕES

PAU19792

## Óleo do motor e elemento do filtro de óleo

O nível de óleo do motor deve ser verificado antes de cada viagem. Para além disso, o óleo deve ser substituído e o elemento do filtro de óleo limpo nos intervalos especificados na tabela de lubrificação e manutenção periódica.

### Verificação do nível de óleo do motor

1. Coloque o veículo numa superfície nivelada e segure-o numa posição vertical.

### NOTA:

Durante a verificação do nível do óleo, certifique-se de que o veículo está numa posição totalmente vertical. Uma ligeira inclinação lateral poderá resultar numa falsa leitura.

2. Coloque o motor em funcionamento, deixe-o aquecer durante alguns minutos e depois desligue-o.
3. Aguarde alguns minutos até que o óleo assente e depois verifique o nível do óleo através da janela de

verificação situada no lado inferior direito do cárter.

### NOTA:

O óleo do motor deverá situar-se entre as marcas de nível máximo e mínimo.

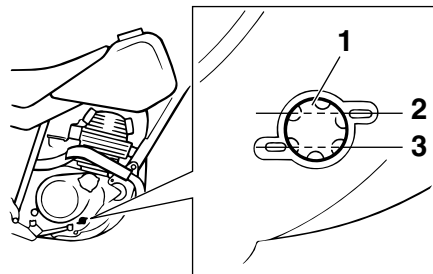

1. Janela de verificação do nível de óleo do motor
2. Marca do nível máximo
3. Marca do nível mínimo

4. Caso o óleo do motor se situe abaixo da marca de nível mínimo, adicione óleo suficiente do tipo recomendado para corrigir o nível.

### Mudança do óleo do motor (com ou sem limpeza do elemento do filtro de óleo)

1. Coloque o motor em funcionamen-

to, deixe-o aquecer durante alguns minutos e depois desligue-o.

2. Coloque um tabuleiro de recolha do óleo por baixo do motor para recolher o óleo usado.
3. Retire a tampa de enchimento de óleo e a cavilha de drenagem para drenar o óleo do cárter.

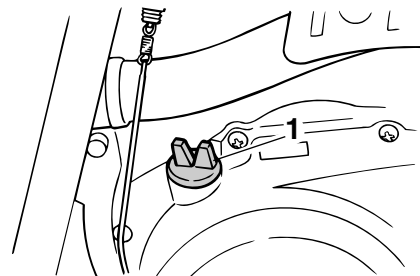

1. Tampa de enchimento de óleo do motor

# MANUTENÇÃO PERIÓDICA E PEQUENAS REPARAÇÕES

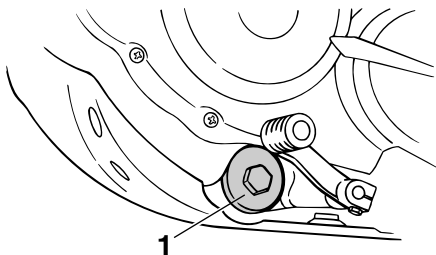

1. Cavilha de drenagem do óleo do motor

PCA11000

## PRECAUÇÃO:

Quando retirar a cavilha de drenagem de óleo do motor, o anel de vedação em O, a mola de compressão e o coador de óleo cairão. Tenha cuidado para não perder estas peças.

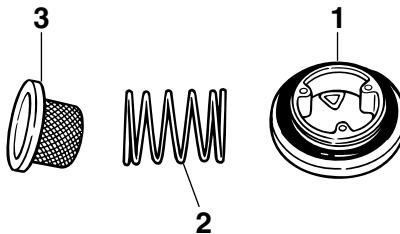

1. Anel de vedação em O
2. Mola de compressão
3. Coador

## NOTA:

Ignore os passos 4–9 se não desejar limpar o elemento do filtro de óleo.

4. Retire a cavilha de drenagem do elemento do filtro de óleo para drenar o óleo do elemento do filtro de óleo.

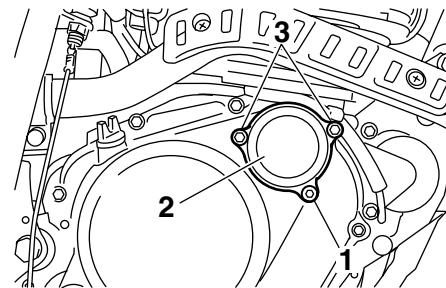

1. Cavilha de drenagem do elemento do filtro de óleo
2. Cobertura do elemento do filtro de óleo
3. Cavilha da cobertura do elemento do filtro de óleo

5. Retire a cobertura do elemento do filtro de óleo, retirando as respectivas cavilhas.
6. Retire o elemento do filtro de óleo e os anéis de vedação em O.

# MANUTENÇÃO PERIÓDICA E PEQUENAS REPARAÇÕES

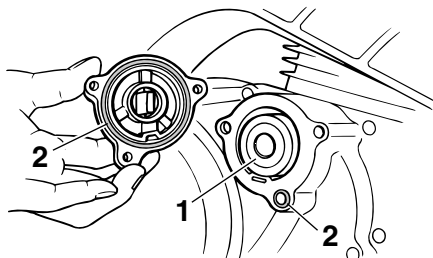

1. Elemento do filtro de óleo
2. Anel de vedação em O

7. Verifique se existem danos no anel de vedação em O e, se necessário, substitua-o.
8. Limpe o elemento do filtro de óleo com solvente e instale-o.

**NOTA:** Verifique se existem danos no elemento do filtro de óleo e, caso necessário, substitua-o.

9. Instale a cobertura do elemento do filtro de óleo colocando as cavilhas e a cavilha de drenagem e apertando-as de seguida em conformidade com os binários especificados.

## Binários de aperto:

- Cavilha da cobertura do elemento do filtro de óleo:  
10 Nm (1,0 m·kgf,  
7,2 ft·lbf)
- Cavilha de drenagem do elemento do filtro de óleo:  
10 Nm (1,0 m·kgf,  
7,2 ft·lbf)

**NOTA:** Certifique-se de que os anéis de vedação em O estão bem encaixados.

10. Limpe o coador de óleo com solvente, verifique se apresenta danos e, se necessário, substitua-o.
11. Instale o coador de óleo, a mola de compressão, o anel de vedação em O e a cavilha de drenagem de óleo do motor e aperte a cavilha de drenagem em conformidade com o binário especificado.

## Binário de aperto:

- Cavilha de drenagem do óleo do motor:  
43 Nm (4,3 m·kgf, 31,1 ft·lbf)

12. Adicione a quantidade específica de óleo do motor recomendado e, depois, instale e aperte a tampa de enchimento de óleo.

Óleo do motor recomendado:  
Consulte a página 8-1.

## Quantidade de óleo:

- Sem remoção do elemento do filtro de óleo:  
1.00 L (1.06 US qt)  
(0.88 Imp.qt)
- Com remoção do elemento do filtro de óleo:  
1.10 L (1.16 US qt)  
(0.97 Imp.qt)

PCA11620

## PRECAUÇÃO:

- Para evitar o patinar da embraiagem (uma vez que o óleo do motor também lubrifica a embraiagem), não misture quais-



# MANUTENÇÃO PERIÓDICA E PEQUENAS REPARAÇÕES

quer aditivos químicos. Não utilize óleos com a especificação para diesel de “CD” nem óleos de qualidade superior à especificada. Para além disso, não utilize óleos denominados “ENERGY CONSERVING II” ou superiores.

- **Certifique-se de que não entra nenhum material estranho no cárter.**

13. Coloque o motor em funcionamento e deixe-o ao ralenti durante alguns minutos enquanto verifica se existem fugas de óleo. Caso haja uma fuga de óleo, desligue imediatamente o motor e procure a causa.
14. Desligue o motor, verifique o nível do óleo e, se necessário, corrija-o.

PAU20830

## Limpeza do elemento do filtro de ar e do tubo de inspeção

O elemento do filtro de ar deve ser limpo nos intervalos especificados na tabela de lubrificação e manutenção periódica. Limpe o elemento do filtro de ar mais frequentemente se conduzir o veículo em áreas invulgarmente húmidas ou poeirentas. Além disso, o tubo de inspeção do filtro de ar deve ser frequentemente verificado e, se necessário, limpo.

### Para limpar o elemento do filtro de ar

1. Retire o painel A. (Consulte a página 6-6.)
2. Retire a tampa da caixa do filtro de ar, retirando os respectivos parafusos.

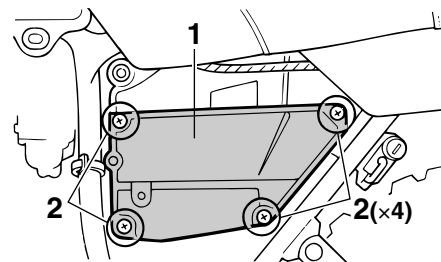

1. Tampa da caixa do filtro de ar
2. Parafuso
3. Puxe o elemento do filtro de ar para fora.

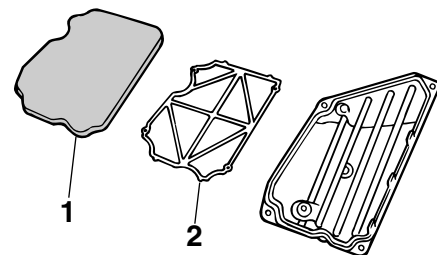

1. Material esponjoso
2. Armação do elemento do filtro de ar
4. Retire o material esponjoso da armação do elemento do filtro de ar,

# MANUTENÇÃO PERIÓDICA E PEQUENAS REPARAÇÕES

limpe-o com solvente e esprema o solvente restante.

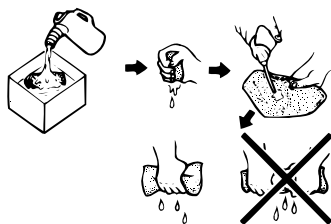

5. Aplique óleo do tipo recomendado sobre toda a superfície do material esponjoso e, depois, esprema-o para eliminar o excesso de óleo.

**NOTA:**  
O material esponjoso deve estar molhado, mas não a pingar.

Óleo recomendado:  
Óleo do motor

6. Puxe o material esponjoso sobre a armação do elemento do filtro de ar.  
7. Introduza o elemento na caixa do

filtro de ar.

PCA10480

## PRECAUÇÃO:

- Certifique-se de que o elemento do filtro de ar está devidamente fixo na caixa do filtro de ar.
- O motor nunca deve ser colocado em funcionamento sem o elemento do filtro de ar instalado, caso contrário o(s) pistão(ões) e/ou cilindro(s) poderão desgastar-se demasiado.

8. Instale a tampa da caixa do filtro de ar, colocando os respectivos parafusos.  
9. Instale o painel.

## Para limpar o tubo de inspeção do filtro de ar

1. Verifique se o tubo, na parte inferior da caixa do filtro de ar, apresenta sujidade ou água acumuladas.

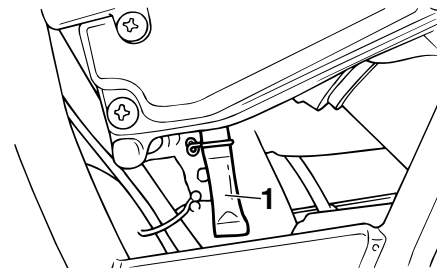

1. Tubo de inspeção do filtro de ar
2. Caso observe a existência de sujidade ou água, retire o tubo, limpe-o e volte a instalá-lo.

# MANUTENÇÃO PERIÓDICA E PEQUENAS REPARAÇÕES

PAU21280

## Ajuste do carburador

O carburador é uma peça importante do motor e exige um ajuste muito sofisticado. Deste modo, muitos dos ajustes referentes aos carburadores deverão ser realizados por um concessionário da Yamaha, que possui os conhecimentos e experiência profissional necessários. Contudo, o ajuste descrito na secção que se segue, pode ser realizado pelo proprietário como parte da manutenção de rotina.

PCA10550

### PRECAUÇÃO:

**O carburador foi afinado e cuidadosamente testado na fábrica da Yamaha. A alteração destes pontos de afinação sem conhecimentos técnicos suficientes pode resultar num fraco desempenho ou em danos no motor.**

PAU21340

## Ajuste da velocidade de ralenti do motor

A velocidade de ralenti do motor deverá ser verificada e, caso necessário, ajustada como se segue, nos intervalos especificados na tabela de lubrificação e manutenção periódica.

Para fazer este ajuste, o motor deve estar quente.

### NOTA:

- O motor está quente quando responde rapidamente ao acelerador.
- É necessário um taquímetro de diagnóstico para efectuar este ajuste.

1. Prenda o taquímetro ao fio da vela de ignição.
2. Verifique a velocidade de ralenti do motor e, se necessário, regule-a em conformidade com as especificações rodando o parafuso de paragem do acelerador. Para aumentar a velocidade de ralenti do motor, rode o parafuso na direcção (a). Para reduzir a veloci-

dade de ralenti do motor, rode o parafuso na direcção (b).

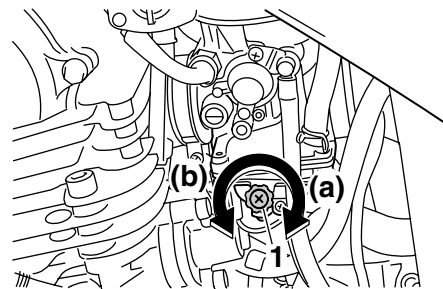

1. Parafuso de paragem do acelerador

Velocidade de ralenti do motor:  
1450–1650 r/min

### NOTA:

Se a velocidade de ralenti do motor não puder ser obtida tal como descrito anteriormente, solicite a um concessionário Yamaha que faça o respectivo ajuste.

# MANUTENÇÃO PERIÓDICA E PEQUENAS REPARAÇÕES

PAU21380

## Ajuste da folga do cabo do acelerador

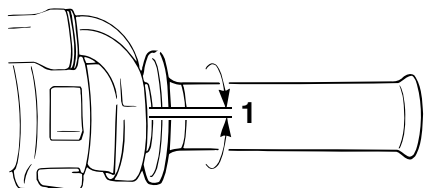

1. Folga do cabo do acelerador

A folga do cabo do acelerador deverá medir 3.0–5.0 mm (0.12–0.20 in) no punho do acelerador. Verifique periodicamente a folga do cabo do acelerador e, se necessário, solicite a um concessionário Yamaha que a ajuste.

6

PAU21400

## Ajuste da folga das válvulas

A folga das válvulas muda com a utilização, resultando numa mistura inadequada de ar/combustível e/ou ruído no motor. Para evitar que isto ocorra, a folga das válvulas deverá ser regulada por um concessionário Yamaha nos intervalos especificados na tabela de lubrificação e manutenção periódica.

PAU21581

## Pneus

Para maximizar o desempenho, durabilidade e funcionamento seguro do seu motociclo, tenha atenção aos seguintes pontos relativos aos pneus especificados.

### Pressão de ar dos pneus

A pressão de ar dos pneus deverá ser verificada e, se necessário, ajustada antes de cada viagem.

PWA10500

### **AVISO**

- **A pressão de ar dos pneus deve ser verificada e ajustada com os pneus frios (isto é, quando a temperatura dos pneus é igual à temperatura ambiente).**
- **A pressão de ar dos pneus tem de ser ajustada de acordo com a velocidade de condução e o peso total do condutor, passageiro, carga e acessórios aprovados para este modelo.**

# MANUTENÇÃO PERIÓDICA E PEQUENAS REPARAÇÕES

**Pressão de ar dos pneus (medida com os pneus frios):**

**0–90 kg (0–198 lb) :**

Frente:

150 kPa (22 psi) (1.50 kgf/cm<sup>2</sup>)

Trás:

150 kPa (22 psi) (1.50 kgf/cm<sup>2</sup>)

**90–180 kg (198–397 lb) :**

Frente:

150 kPa (22 psi) (1.50 kgf/cm<sup>2</sup>)

Trás:

175 kPa (25 psi) (1.75 kgf/cm<sup>2</sup>)

Carga máxima\*:

180 kg (397 lb)

\* Peso total com condutor, passageiro, carga e acessórios

PWA11200



**AVISO**

Uma vez que a carga tem um enorme impacto nas características de manobra, travagem, desempenho e segurança do seu veículo, deverá manter em mente as seguintes precauções:

- **NUNCA SOBRECARREGUE O VEÍCULO!** A utilização de um

motociclo com excesso de carga pode resultar em danos nos pneus, perda de controlo ou graves ferimentos. Certifique-se de que o peso total do condutor, passageiro, carga e acessórios não excede a carga máxima especificada para o veículo.

- Não transporte artigos mal acondicionados, os quais se possam deslocar durante uma viagem.
- Acondicione bem os artigos mais pesados junto ao centro do veículo e distribua o peso uniformemente em ambos os lados.
- Ajuste a pressão de ar dos pneus em conformidade com a carga.
- Verifique o estado e a pressão do ar dos pneus antes de cada viagem.

**Verificação dos pneus**

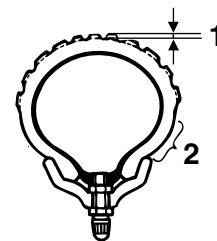

1. Profundidade do piso do pneu
2. Flanco do pneu

Os pneus devem ser verificados antes de cada viagem. Se a profundidade da face de rolamento central atingir o limite especificado, se o pneu tiver um prego ou fragmentos de vidro, ou se o flanco estiver rachado, solicite a um concessionário Yamaha que substitua o pneu imediatamente.

Profundidade mínima do piso do pneu (frente e trás):  
1.6 mm (0.06 in)

**NOTA:**

Os limites de profundidade do piso dos

# MANUTENÇÃO PERIÓDICA E PEQUENAS REPARAÇÕES

pneus poderão diferir de país para país. Cumpra sempre os regulamentos locais.

## Informações relativas aos pneus

Este motociclo está equipado com pneus de câmara de ar.

PWA10460

### AVISO

- Os pneus dianteiro e traseiro devem ser da mesma marca e modelo, caso contrário as características de condução do veículo não podem ser garantidas.
- Após testes extensivos, apenas os pneus indicados na lista abaixo foram aprovados para este modelo pela Yamaha Motor Co., Ltd.

### Pneu da frente:

Tamanho:  
130/80-18M/C 66P  
Fabricante/modelo:  
BRIDGESTONE/TW-203

### Pneu de trás:

Tamanho:  
180/80-14M/C 78P  
Fabricante/modelo:  
BRIDGESTONE/TW-204

PWA10570

### AVISO

- Solicite a um concessionário Yamaha que substitua os pneus excessivamente gastos. Para além de ser ilegal, utilizar o motociclo com pneus excessivamente gastos diminui a estabilidade de condução e pode levar a perda de controlo.
- A tarefa de substituição de todas as peças relacionadas com as rodas e os travões, incluindo os pneus, deve ser executada por um concessionário Yamaha, que possui os conhe-

cimentos e experiência profissional necessários.

- Não é recomendável remendar uma câmara de ar furada. No entanto, se não for possível evitar, remende a câmara de ar muito cuidadosamente e substitua-a assim que possível com um produto de alta qualidade.

PAU21940

## Rodas de raio

Para maximizar o desempenho, durabilidade e funcionamento seguro do seu motociclo, tenha atenção aos seguintes pontos relativos às rodas especificadas.

- Antes de cada viagem deverá verificar se os aros das rodas apresentam fendas, dobras ou deformações e se os raios apresentam lassidão ou danos. Caso encontre qualquer tipo de danos, solicite a um concessionário Yamaha que substitua a roda. Não tente fazer qualquer tipo de reparação na roda, por pequena que seja. Uma roda que esteja deformada ou rachada deverá ser substituída.
- A roda deve ser equilibrada sempre que o pneu ou a roda sejam trocados ou substituídos. Uma roda desequilibrada pode resultar num fraco desempenho, características de manuseamento adversas e uma vida reduzida do pneu.

- Após a substituição de um pneu, conduza a velocidades moderadas, uma vez que a superfície do pneu deverá primeiro ser “rodada” para que desenvolva as respectivas características óptimas.

PAU22040

## Ajuste da folga da alavanca da embraiagem

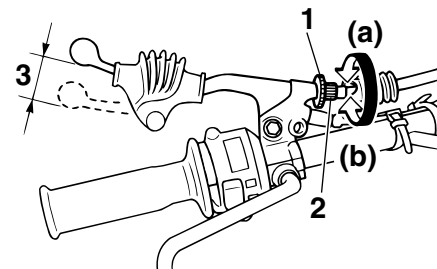

1. Contraporca (alavanca da embraiagem)
2. Cavilha ajustadora
3. Folga da alavanca da embraiagem

A folga da alavanca da embraiagem deverá medir 10.0–15.0 mm (0.39–0.59 in) como ilustrado. Verifique periodicamente a folga da alavanca da embraiagem e, se necessário, ajuste como se segue.

1. Desaperte a contraporca na alavanca da embraiagem.
2. Para aumentar a folga da alavanca da embraiagem, rode a cavilha ajustadora na direcção (a). Para reduzir a folga da alavanca da em-

# MANUTENÇÃO PERIÓDICA E PEQUENAS REPARAÇÕES

PAU22092

- braiagem, rode a cavilha ajustadora na direcção (b).
3. Se for possível obter a folga da alavanca da embraiagem especificada conforme descrito acima, aperte a contraporca e ignore o resto do procedimento, caso contrário prossiga como descrito a seguir.
  4. Rode a cavilha ajustadora na alavanca da embraiagem totalmente na direcção (a) para desapertar o cabo da embraiagem.
  5. Desaperte a contraporca situada no cárter.

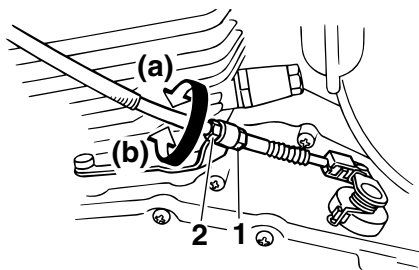

1. Contraporca (cárter)
2. Porca ajustadora

6. Para aumentar a folga da alavanca da embraiagem, rode a porca ajustadora na direcção (a). Para reduzir a folga da alavanca da embraiagem, rode a porca ajustadora na direcção (b).
7. Aperte a contraporca na alavanca da embraiagem e no cárter.

## Ajuste da folga da alavanca do travão

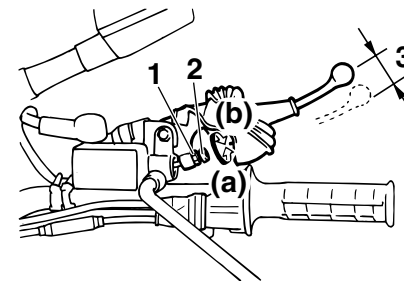

1. Contraporca
2. Parafuso ajustador da folga da alavanca do travão
3. Folga da alavanca do travão

A folga da alavanca do travão deverá medir 5.0–8.0 mm (0.20–0.31 in) como ilustrado. Verifique periodicamente a folga da alavanca do travão e, se necessário, ajuste-a como se segue.

1. Desaperte a contraporca na alavanca do travão.
2. Para aumentar a folga da alavanca do travão, rode o parafuso ajustador na direcção (a). Para reduzir a folga da alavanca do travão,



# MANUTENÇÃO PERIÓDICA E PEQUENAS REPARAÇÕES

rode o parafuso ajustador na direcção (b).

3. Aperte a contraporca.

PWA10630

## **AVISO**

- Depois de ajustar a folga da alavanca do travão, verifique a folga e certifique-se de que o travão está a funcionar correctamente.
- Uma sensação suave ou esponjosa na alavanca do travão pode indicar a presença de ar no sistema hidráulico. Se houver ar no sistema hidráulico, solicite a um concessionário Yamaha que sangre o sistema antes de utilizar o motociclo. O ar no sistema hidráulico diminuirá o desempenho dos travões, o que poderá resultar na perda de controlo e num acidente.

## Ajuste da folga e da posição do pedal do travão

PAU22191

PWA10670

## **AVISO**

É aconselhável ser um concessionário Yamaha a fazer estes ajustes.

### Posição do pedal do travão

A parte superior do pedal do travão deverá estar posicionada a aproximadamente 30.0 mm (1.18 in) abaixo da parte superior do apoio de pé. Verifique periodicamente a posição do pedal do travão e, se necessário, ajuste-a como se segue.

1. Desaperte a contraporca no pedal do travão.
2. Para subir o pedal do travão, rode a cavilha ajustadora na direcção (a). Para descer o pedal do travão, rode a cavilha ajustadora na direcção (b).

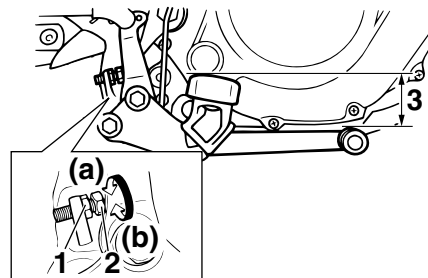

1. Contraporca
  2. Cavilha ajustadora da posição do pedal do travão
  3. Posição do pedal do travão
3. Aperte a contraporca.

PWA11230

## **AVISO**

Depois de ajustar a posição do pedal do travão, tem de ser ajustada também a folga do pedal do travão.

# MANUTENÇÃO PERIÓDICA E PEQUENAS REPARAÇÕES

## Folga do pedal do travão

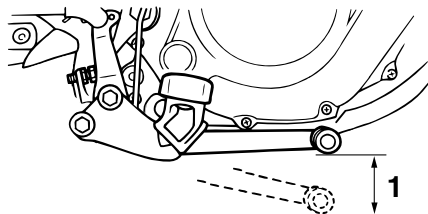

1. Folga do pedal do travão

A folga do pedal do travão deverá medir 20.0–30.0 mm (0.79–1.18 in) como ilustrado. Verifique periodicamente a folga do pedal do travão e, se necessário, ajuste-a como se segue.

Para aumentar a folga do pedal do travão, rode a porca ajustadora no tirante do travão na direcção (a). Para reduzir a folga do pedal do travão, rode a porca ajustadora na direcção (b).

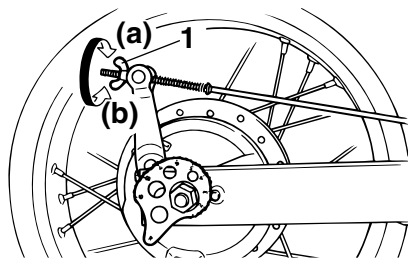

1. Porca ajustadora da folga do pedal do travão

PWA10680



- **Depois de ajustar a folga da corrente de transmissão ou de retirar e instalar a roda traseira, verifique sempre a folga do pedal do travão.**
- **Se não puder ser obtido o ajuste apropriado da forma descrita, solicite a um concessionário Yamaha que faça este ajuste.**
- **Depois de ajustar a folga do pedal do travão, verifique o funcionamento da luz do travão.**

PAU22270

## Ajuste do interruptor da luz do travão traseiro

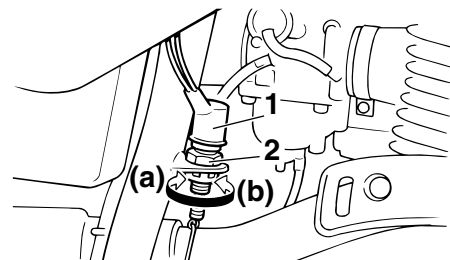

1. Interruptor da luz do travão traseiro
2. Porca ajustadora do interruptor da luz do travão traseiro

O interruptor da luz do travão traseiro, accionado pelo pedal do travão, está correctamente ajustado quando a luz do travão se acende imediatamente antes da travagem se concluir. Se necessário, ajuste o interruptor da luz do travão, como se segue:  
Rode a porca ajustadora mantendo o interruptor da luz do travão traseiro no local. Para fazer com que a luz do travão se acenda mais cedo, rode a porca ajustadora na direcção (a). Para fazer

# MANUTENÇÃO PERIÓDICA E PEQUENAS REPARAÇÕES

com que a luz do travão se acenda mais tarde, rode a porca ajustadora na direcção (b).

## Verificação das pastilhas do travão da frente e das sapatas do travão de trás

PAU22380

Deverá verificar se existe desgaste nas pastilhas dos travões da frente e nas sapatas dos travões de trás nos intervalos especificados na tabela de lubrificação e manutenção periódica.

PAU22430

### Pastilhas do travão da frente

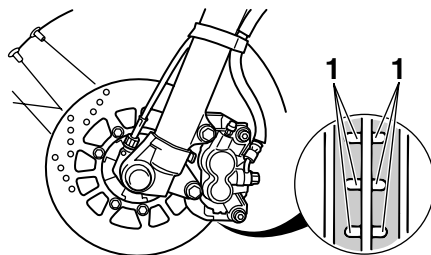

1. Ranhura indicadora de desgaste da pastilha do travão

Cada uma das pastilhas do travão da frente está equipada com ranhuras indicadoras de desgaste, que lhe permitem verificar o desgaste da pastilha do travão sem ter de desmontar o travão.

Para verificar o desgaste da pastilha do travão, verifique as ranhuras indicadoras do desgaste. Caso uma pastilha do travão se tenha gasto até ao ponto em que as ranhuras indicadoras de desgaste tenham quase desaparecido, solicite a um concessionário Yamaha que substitua as pastilhas do travão como um conjunto.

PAU22540

### Sapatas do travão traseiro

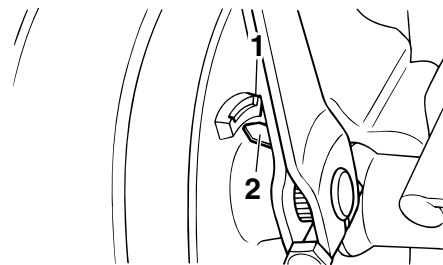

1. Linha do limite de desgaste da sapata do travão
2. Indicador de desgaste da sapata do travão

O travão traseiro é fornecido com um indicador de desgaste, o qual lhe permite verificar o desgaste da sapata do travão sem ter de desmontar o travão.

# MANUTENÇÃO PERIÓDICA E PEQUENAS REPARAÇÕES

Para verificar o desgaste da sapata do travão, verifique a posição do indicador de desgaste enquanto acciona o travão. Caso uma sapata do travão se tenha gasto até ao ponto em que o indicador de desgaste tenha atingido a linha do limite de desgaste, solicite a um concessionário Yamaha que substitua o conjunto das sapatas do travão.

## Verificação do nível de líquido dos travões

PAU32341

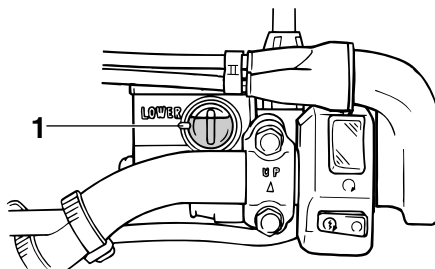

1. Marca do nível mínimo

Um nível insuficiente de líquido dos travões poderá permitir a entrada de ar no sistema de travagem, podendo torná-lo ineficaz.

Antes de conduzir, verifique se o líquido dos travões se encontra acima da marca do nível mínimo e reabasteça se necessário. Um nível reduzido de líquido dos travões poderá indicar que as pastilhas do travão estão gastas e/ou fuga no sistema de travagem. Caso o nível de líquido dos travões esteja reduzido, não se esqueça de verificar se

as pastilhas do travão estão gastas e se existem fugas no sistema de travagem.

Cumpra as seguintes precauções:

- Ao verificar o nível de líquido, certifique-se de que o topo do cilindro mestre está equilibrado rodando o guiador.
- Utilize apenas líquido dos travões da qualidade recomendada, caso contrário, os vedantes em borracha poderão deteriorar-se, provocando fugas e uma má travagem.

Líquido dos travões recomendado:

DOT 4

- Reabasteça com o mesmo tipo de líquido de travões. A mistura de líquidos poderá resultar numa reação química perigosa e levar a uma má travagem.
- Durante o reabastecimento, tenha cuidado para que não entre água no cilindro mestre. A água fará o ponto de ebulição do fluido descer

# MANUTENÇÃO PERIÓDICA E PEQUENAS REPARAÇÕES

significativamente e poderá resultar na formação de uma bolsa de vapor.

- O líquido dos travões poderá deteriorar superfícies pintadas ou peças plásticas. Limpe sempre de imediato o líquido derramado.
- À medida que as pastilhas do travão se desgastam, é normal que o nível de líquido dos travões desça gradualmente. Contudo, se o nível de líquido dos travões descer repentinamente, solicite a um concessionário Yamaha que verifique qual a causa.

## Mudança do líquido dos travões

PAU22720

Solicite a um concessionário Yamaha que substitua o líquido dos travões nos intervalos especificados na NOTA a seguir à tabela de lubrificação e manutenção periódica. Para além disso, mande substituir os vedantes de óleo do cilindro mestre do travão e da pinça, assim como os tubos dos travões, nos intervalos especificados a seguir ou sempre que apresentem danos ou fugas.

- Vedantes de óleo: Substitua de dois em dois anos.
- Tubo do travão: Substitua de quatro em quatro anos.

## Folga da corrente de transmissão

PAU22760

A folga da corrente de transmissão deve ser verificada antes de cada viagem e, se necessário, ajustada.

## Verificação da folga da corrente de transmissão

PAU22770

1. Coloque o motociclo numa superfície nivelada e segure-o numa posição vertical.

### NOTA:

Durante a verificação e ajuste da folga da corrente de transmissão, o motociclo deve ser posicionado numa posição vertical e não deverá ser colocado nenhum peso sobre o mesmo.

2. Mude a transmissão para ponto morto.
3. Mova a roda traseira empurrando o motociclo de modo a localizar a parte mais esticada da corrente de transmissão e depois meça a folga desta corrente conforme ilustrado.

# MANUTENÇÃO PERIÓDICA E PEQUENAS REPARAÇÕES

Folga da corrente de transmissão:  
35.0–60.0 mm (1.38–2.36 in)

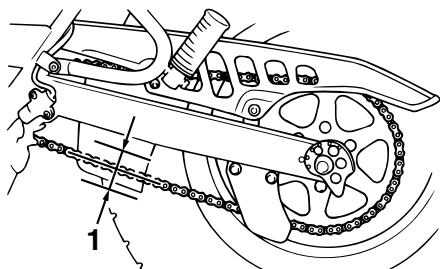

1. Folga da corrente de transmissão

4. Se a folga da corrente de transmissão estiver incorrecta, ajuste-a do modo que se segue.

PAU22830

## Ajuste da folga da corrente de transmissão

1. Desaperte a porca ajustadora da folga do pedal do travão.

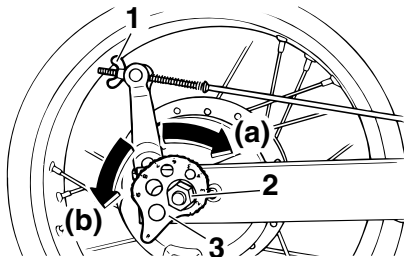

1. Porca ajustadora da folga do pedal do travão

2. Porca do eixo

3. Placa ajustadora da folga da corrente de transmissão

2. Desaperte a porca do eixo.

3. Para apertar a corrente de transmissão, rode a placa ajustadora em ambos os lados do braço oscilante na direcção (a). Para desapertar a corrente de transmissão, rode a placa ajustadora em ambos os lados do braço oscilante na direcção (b), e empurre a roda traseira para a frente.

## NOTA:

Certifique-se de que ambas as placas ajustadoras estão na mesma posição

para obter um correcto alinhamento das rodas.

PCA10570

## PRECAUÇÃO:

Uma folga inadequada da corrente de transmissão sobrecarregará o motor, assim como outras peças vitais do motociclo, e pode provocar patinagem ou quebra da corrente. Para evitar que isto ocorra, mantenha a folga da corrente de transmissão dentro dos limites especificados.

4. Aperte a porca do eixo em conformidade com o binário especificado.

## Binário de aperto:

Porca do eixo:

90 Nm (9,0 m·kgf, 65,1 ft·lbf)

5. Ajuste a folga do pedal do travão. (Consulte a pagina 6-20.)

PWA10660

## AVISO

Depois de ajustar a folga do pedal do travão, verifique o funcionamen-

# MANUTENÇÃO PERIÓDICA E PEQUENAS REPARAÇÕES

to da luz do travão.

PAU23011

## Lubrificação da corrente de transmissão

A corrente de transmissão deve ser limpa e lubrificada nos intervalos especificados na tabela de lubrificação e manutenção periódica, caso contrário gastar-se-á rapidamente, especialmente quando conduz o veículo em áreas poeirentas ou húmidas. Faça a manutenção da corrente de transmissão do seguinte modo:

PCA10580

### **PRECAUÇÃO:**

**A corrente de transmissão deverá ser lubrificada após lavar o motociclo ou conduzir à chuva.**

1. Retire toda a sujidade e lama da corrente de transmissão com uma escova ou pano.

### **NOTA:**

Para uma limpeza cuidada, solicite a um concessionário Yamaha que retire a corrente de transmissão e a impregne de solvente.

2. Pulverize lubrificante para corren-

tes e cabos Yamaha Chain and Cable Lube ou um lubrificante para correntes de transmissão do tipo pulverizante de alta qualidade em ambos os lados e no meio da corrente, certificando-se de que todas as placas laterais e roletes foram suficientemente lubrificados.

# MANUTENÇÃO PERIÓDICA E PEQUENAS REPARAÇÕES

PAU23100

## Verificação e lubrificação dos cabos

Antes de cada viagem, deverá verificar o funcionamento e o estado de todos os cabos de controlo e, se necessário, deverá lubrificar os cabos e as respectivas extremidades. Se um cabo estiver danificado ou não se deslocar suavemente, solicite a um concessionário Yamaha que o verifique ou substitua.

Lubrificante recomendado:  
Óleo do motor

PWA10720

6

### AVISO

Os danos no revestimento exterior podem interferir com o funcionamento adequado do cabo e provocam o aparecimento de ferrugem no cabo interior. Substitua um cabo danificado assim que possível para evitar situações de insegurança.

PAU23110

## Verificação e lubrificação do punho e do cabo do acelerador

O funcionamento do punho do acelerador deverá ser verificado antes de cada viagem. Além disso, o cabo deverá ser lubrificado ou substituído nos intervalos especificados na tabela de manutenção periódica.

PAU23131

## Verificação e lubrificação dos pedais do travão e de mudança de velocidades

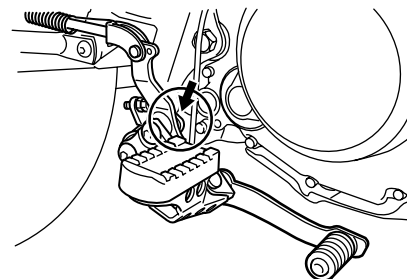

Antes de cada viagem, deverá verificar o funcionamento dos pedais do travão e de mudança de velocidades e, se necessário, deverá lubrificar os pivôs dos pedais.

Lubrificante recomendado:  
Massa de lubrificação de sabão de lítio (massa para todos os fins)



# MANUTENÇÃO PERIÓDICA E PEQUENAS REPARAÇÕES

PAU23140

## Verificação e lubrificação das alavancas do travão e da embraiagem

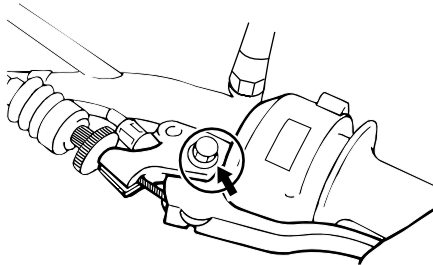

Antes de cada viagem deverá verificar o funcionamento das alavancas do travão e da embraiagem e, se necessário, deverá lubrificar os pivôs da alavanca.

Lubrificante recomendado:  
Massa de lubrificação de sabão de lítio (massa para todos os fins)

PAU23200

## Verificação e lubrificação do descanso lateral

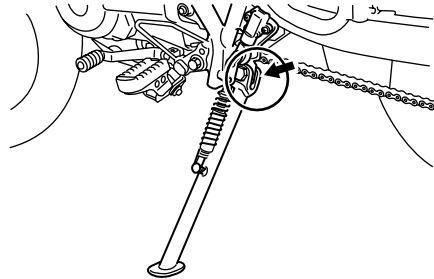

Antes de cada viagem, deverá verificar o funcionamento do descanso lateral e, se necessário, deverá lubrificar o pivô do descanso lateral e as superfícies de contacto de metal com metal.

PWA10730



**Caso o descanso lateral não se desloque suavemente para cima e para baixo, solicite a um concessionário Yamaha que o verifique ou repare.**

Lubrificante recomendado:  
Massa de lubrificação de sabão de lítio (massa para todos os fins)

# MANUTENÇÃO PERIÓDICA E PEQUENAS REPARAÇÕES

## Lubrificação da suspensão traseira

PAU23250

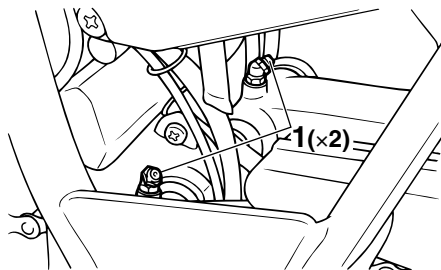

1. Bico para massa de lubrificação

Os pontos de articulação da suspensão traseira devem ser lubrificados nos intervalos especificados na tabela de lubrificação e manutenção periódica.

Lubrificante recomendado:  
Massa de lubrificação de sabão de lítio

## Verificação da forquilha dianteira

PAU23271

O estado e funcionamento da forquilha dianteira deverão ser verificados como se segue, nos intervalos especificados na tabela de lubrificação e manutenção periódica.

### Verificação do estado

PWA10750



**Apoie bem o veículo para evitar o perigo deste tombar.**

Verifique se os tubos internos estão arranhados, danificados ou perdem óleo em excesso.

### Verificação do funcionamento

1. Coloque o veículo numa superfície nivelada e segure-o numa posição vertical.
2. Com o travão dianteiro accionado, empurre várias vezes o guidador com força para baixo para verificar se a forquilha dianteira se comprime e recua suavemente.

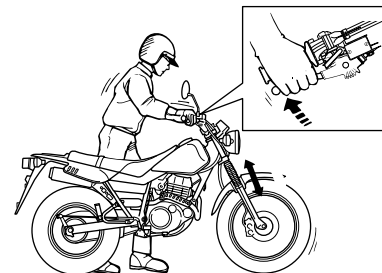

PCA10590

### PRECAUÇÃO:

**Se encontrar quaisquer danos na forquilha dianteira ou se esta não funcionar devidamente, solicite a um concessionário Yamaha que a verifique ou repare.**

PAU23280

## Verificação da direcção

Os rolamentos da direcção gastos ou soltos podem provocar situações de perigo. Portanto, o funcionamento da direcção deverá ser verificado do modo que se segue e nos intervalos de tempo especificados na tabela de lubrificação e manutenção periódica.

1. Coloque um cavalete por baixo do motor para elevar a roda dianteira do chão.

PWA10750



**AVISO**

**Apoie bem o veículo para evitar o perigo deste tombar.**

2. Segure as extremidades inferiores das pernas da forquilha dianteira e tente deslocá-las para a frente e para trás. Se sentir alguma folga, solicite a um concessionário Yamaha que verifique e repare a direcção.

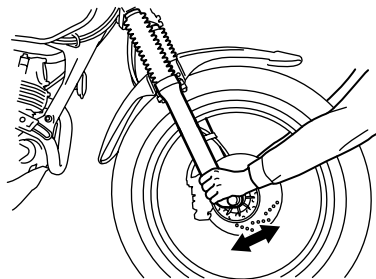

PAU23290

## Verificação dos rolamentos de roda

Os rolamentos de roda dianteiros e traseiros têm de ser verificados nos intervalos de tempo especificados, na tabela de lubrificação e manutenção periódica. Se houver uma folga no cubo da roda ou se a roda não virar suavemente, solicite a um concessionário Yamaha que verifique os rolamentos de roda.

# MANUTENÇÃO PERIÓDICA E PEQUENAS REPARAÇÕES

## Bateria

PAU23370

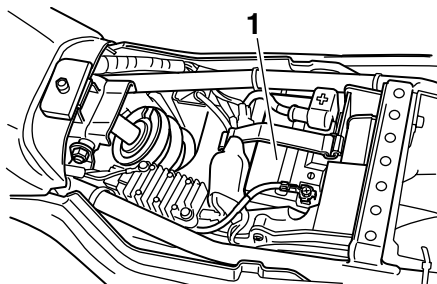

1. Bateria

Este modelo está equipado com uma bateria blindada (MF) que não exige qualquer tipo de manutenção. Não é necessário verificar o electrólito nem acrescentar água destilada.

PCA10620

### PRECAUÇÃO:

Nunca tente retirar as tampas dos elementos da bateria, uma vez que ao fazê-lo poderá provocar danos permanentes na bateria.

PWA10760

### AVISO

- O electrólito é venenoso e peri-

goso pois contém ácido sulfúrico, o qual provoca queimaduras graves. Evite o contacto com a pele, os olhos ou o vestuário e proteja sempre os olhos quando trabalhar perto de baterias. Em caso de contacto, efectue os seguintes PRIMEIROS SOCORROS.

- **EXTERNOS:** Lave com água abundante.
- **INTERNOS:** Beba grandes quantidades de água ou leite e chame imediatamente um médico.
- **OLHOS:** Lave com água durante 15 minutos e procure imediatamente cuidados médicos.
- As baterias produzem hidrogénio explosivo. Por conseguinte, mantenha a bateria afastada de faíscas, chamas, cigarros, etc. e assegure ventilação suficiente quando a estiver a carregar num espaço fechado.

- **MANTENHA TODAS AS BATERIAS FORA DO ALCANCE DAS CRIANÇAS.**

### Carregamento da bateria

Solicite a um concessionário Yamaha que carregue a bateria o mais rapidamente possível se lhe parecer descarregada. Não se esqueça de que a bateria tende a descarregar mais rapidamente se o veículo estiver equipado com acessórios eléctricos opcionais.

### Acondicionamento da bateria

1. Caso não pretenda conduzir o veículo durante mais de um mês, retire a bateria, carregue-a totalmente e coloque-a num local fresco e seco.
2. Caso a bateria fique guardada durante mais de dois meses, verifique-a pelo menos uma vez por mês e, se necessário, carregue-a totalmente.
3. Carregue totalmente a bateria antes de a instalar.
4. Após a instalação, certifique-se de que os fios para bateria estão de-

# MANUTENÇÃO PERIÓDICA E PEQUENAS REPARAÇÕES

vidamente ligados aos terminais de bateria.

PCA10630

## PRECAUÇÃO:

- Mantenha sempre a bateria carregada. Guardar uma bateria descarregada poderá provocar danos permanentes na bateria.
- Para carregar uma bateria blindada (MF), é necessário um carregador de baterias especial (tensão constante). A utilização de um carregador de baterias convencional danificará a bateria. Caso não tenha acesso a um carregador de baterias blindadas (MF), solicite a um concessionário Yamaha que carregue a sua bateria.

## Substituição do fusível

PAU23500

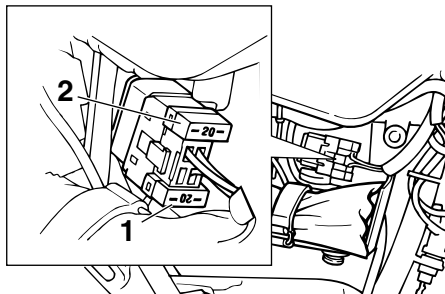

1. Fusível
2. Fusível de substituição

O suporte de fusível encontra-se por detrás do painel B. (Consulte a página 6-6.)

Se o fusível estiver queimado, substitua-o do modo seguinte.

1. Rode a chave para “OFF” e desligue todos os circuitos eléctricos.
2. Retire o fusível queimado e instale um novo fusível com a amperagem especificada.

Fusível especificado:  
20.0 A

PCA10640

## PRECAUÇÃO:

Não utilize um fusível com uma amperagem superior à recomendada, para evitar provocar grandes danos no sistema eléctrico e possivelmente um incêndio.

3. Rode a chave para “ON” e ligue os circuitos eléctricos para verificar se os dispositivos funcionam.
4. Caso o fusível se volte imediatamente a queimar, solicite a um concessionário Yamaha que verifique o sistema eléctrico.

# MANUTENÇÃO PERIÓDICA E PEQUENAS REPARAÇÕES

PAU23792

## Substituição da lâmpada do farol dianteiro

Este modelo está equipado com uma lâmpada do farol dianteiro de quartzo. Se a lâmpada do farol dianteiro se fundir, substitua-a do modo que se segue.

1. Retire a unidade do farol dianteiro, retirando os respectivos parafusos.

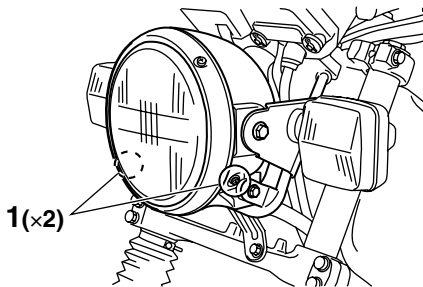

1. Parafuso
2. Desligue o acoplador do farol dianteiro e retire a cobertura da lâmpada.

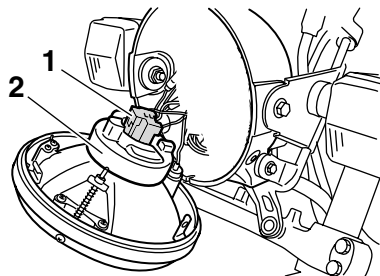

1. Acoplador do farol dianteiro
2. Cobertura da lâmpada
3. Desprenda o suporte da lâmpada do farol dianteiro e retire a lâmpada fundida.

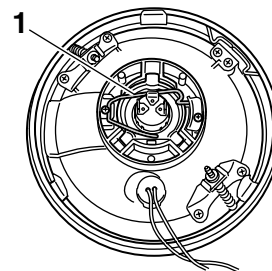

1. Suporte da lâmpada do farol dianteiro

PWA10790



**AVISO**

**As lâmpadas do farol dianteiro ficam muito quentes. Por conseguinte, mantenha os produtos inflamáveis afastados de uma lâmpada do farol dianteiro acesa e não toque na lâmpada até esta ter arrefecido.**

4. Coloque uma nova lâmpada do farol dianteiro e fixe-a com o respectivo suporte.

PCA10660

**PRECAUÇÃO:**

**Não toque na parte em vidro da lâmpada do farol dianteiro para evitar que se suje com óleo, caso con-**

# MANUTENÇÃO PERIÓDICA E PEQUENAS REPARAÇÕES

trário a transparência do vidro, a luminosidade da lâmpada e o seu tempo de duração serão adversamente afectados. Limpe minuciosamente quaisquer vestígios de sujidade e de marcas de dedos, utilizando um pano humedecido com álcool ou diluente.

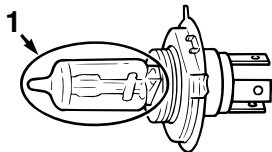

1. Não toque na parte em vidro da lâmpada.
5. Instale a cobertura da lâmpada do farol dianteiro e ligue o acoplador.

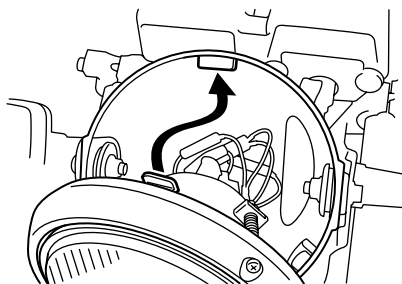

6. Instale a unidade do farol dianteiro, colocando os respectivos parafusos.
7. Solicite a um concessionário Yamaha que ajuste o feixe do farol dianteiro, caso necessário.

PAU24131

## Substituição da lâmpada da luz do travão/farolim traseiro

1. Retire a lente da luz do travão/farolim traseiro, retirando os respectivos parafusos.

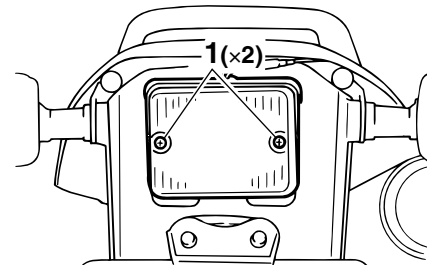

1. Parafuso
2. Retire a lâmpada defeituosa, empurrando-a para dentro e rodando-a no sentido contrário ao dos ponteiros do relógio.

# MANUTENÇÃO PERIÓDICA E PEQUENAS REPARAÇÕES

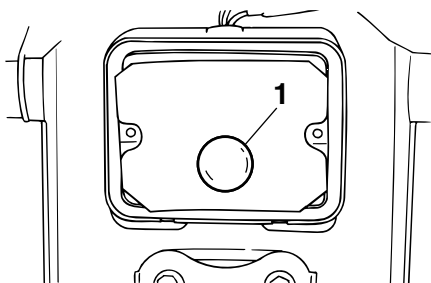

1. Lâmpada da luz do travão/farolim traseiro

3. Introduza uma lâmpada nova no receptáculo, empurre-a para dentro e rode-a no sentido dos ponteiros do relógio até que pare.
4. Instale a lente, colocando os respectivos parafusos.

PCA10680

## **PRECAUÇÃO:**

**Não aperte demasiado os parafusos, pois a lente poderá partir.**

PAU24201

## **Substituição de uma lâmpada do sinal de mudança de direcção**

1. Retire a lente do sinal de mudança de direcção, removendo o respectivo parafuso.

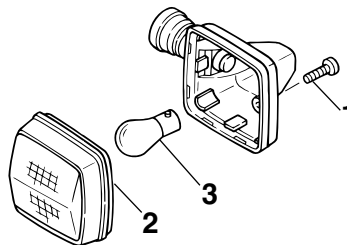

1. Parafuso
2. Lente do sinal de mudança de direcção
3. Lâmpada

2. Retire a lâmpada defeituosa, empurrando-a para dentro e rodando-a no sentido contrário ao dos ponteiros do relógio.
3. Introduza uma lâmpada nova no receptáculo, empurre-a para dentro e rode-a no sentido dos ponteiros do relógio até que pare.

4. Instale a lente, colocando o respectivo parafuso.

PCA11190

## **PRECAUÇÃO:**

**Não aperte demasiado o parafuso pois a lente poderá partir.**



# MANUTENÇÃO PERIÓDICA E PEQUENAS REPARAÇÕES

## Suporte do motociclo

PAU24350

Uma vez que este modelo não está equipado com um descanso central, tenha em consideração as seguintes precauções quando remover a roda dianteira e a roda traseira ou quando efectuar outro tipo de manutenção para a qual seja necessário colocar o motociclo na posição vertical. Assegure-se de que o motociclo se encontra numa posição estável e nivelada, antes de iniciar qualquer procedimento de manutenção. Para obter uma maior estabilidade, pode ser colocada uma caixa robusta em madeira por baixo do motor.

## Realização de serviços na roda dianteira

1. Estabilize a traseira do motociclo através da utilização de um cavalete para motociclo ou, se não possuir um cavalete adicional, através da colocação de um macaco por baixo do chassis à frente da roda traseira.
2. Levante a roda dianteira do chão,

utilizando um cavalete de motociclo.

## Realização de serviços na roda traseira

Levante a roda traseira do chão através da utilização de um cavalete de motociclo ou, se não possuir um cavalete adicional, através da colocação de um macaco, quer por baixo de cada um dos lados do chassis à frente da roda traseira, quer por baixo de cada um dos lados do braço oscilante.

## Roda dianteira

PAU24360

## Remoção da roda dianteira

PAU24590

PWA10820



**AVISO**

- É aconselhável ser um concessionário Yamaha a fazer a manutenção à roda.
- Apoie bem o motociclo para evitar o perigo deste tombar.

1. Puxe a tampa de borracha na parte inferior da perna direita da forquilha para fora e faça-a deslizar ao longo da perna da forquilha.

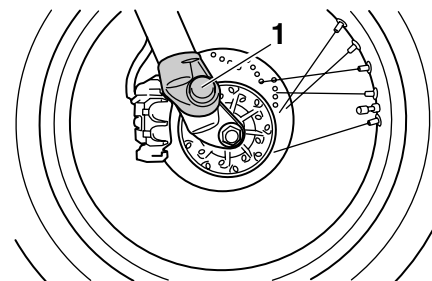

1. Cobertura de borracha
2. Puxe a tampa de borracha na parte inferior da perna esquerda da

# MANUTENÇÃO PERIÓDICA E PEQUENAS REPARAÇÕES

forquilha para fora e retire-a.

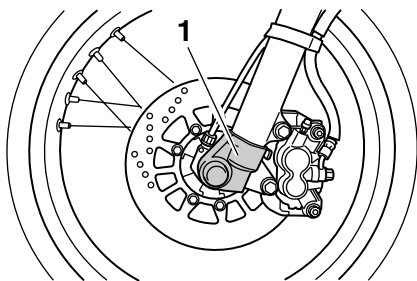

1. Cobertura de borracha

3. Desligue o cabo do velocímetro na roda da frente.
4. Desaperte a porca do eixo.

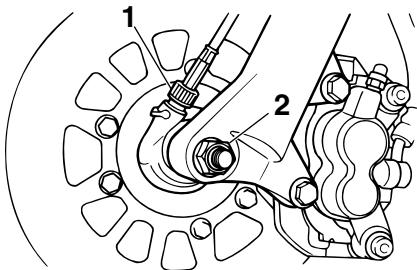

1. Cabo do velocímetro  
2. Porca do eixo

5. Levante a roda dianteira do chão

de acordo com o procedimento descrito na página 6-36.

6. Retire a porca do eixo, puxe o eixo da roda para fora e retire a roda.

PCA11070

## PRECAUÇÃO:

**Não accione o travão depois de a roda ter sido retirada juntamente com o disco do travão, caso contrário as pastilhas do travão serão forçadas a fechar.**

PAU24991

## Instalação da roda da frente

1. Instale o módulo de engrenagens do velocímetro no cubo da roda de modo a que os prolongamentos se engrenem nas fendas.

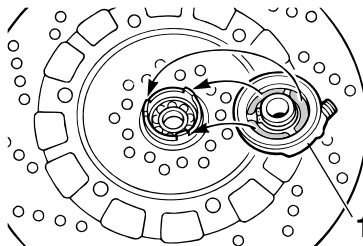

1. Módulo de engrenagens do velocímetro

2. Levante a roda entre as pernas da forquilha.

## NOTA:

Certifique-se de que existe espaço suficiente entre as pastilhas do travão antes de inserir o disco do travão e de que a fenda no módulo de engrenagens do velocímetro encaixa sobre o retentor na perna da forquilha.

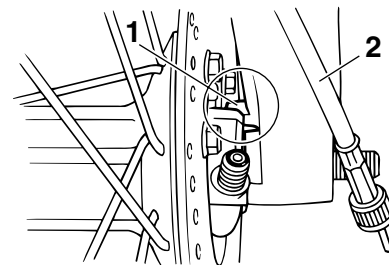

1. Retentor

2. Cabo do velocímetro

3. Introduza o eixo da roda e instale a porca do eixo.
4. Desça a roda da frente de modo a que fique apoiada no solo.
5. Aperte a porca do eixo em conformidade com o binário especifica-

# MANUTENÇÃO PERIÓDICA E PEQUENAS REPARAÇÕES

do.

## Binário de aperto:

Porca do eixo:  
90 Nm (9,0 m·kgf, 65,1 ft·lbf)

- Coloque a tampa de borracha na parte inferior da perna direita da forquilha, na posição original.
- Instale a tampa de borracha na parte inferior da perna esquerda da forquilha.
- Ligue o cabo do velocímetro.

## Roda traseira

PAU25080

### Remoção da roda traseira

PAU25420

PWA10820

#### **⚠ AVISO**

- É aconselhável ser um concessionário Yamaha a fazer a manutenção à roda.
- Apoie bem o motociclo para evitar o perigo deste tombar.

- Desaperte a porca do eixo.

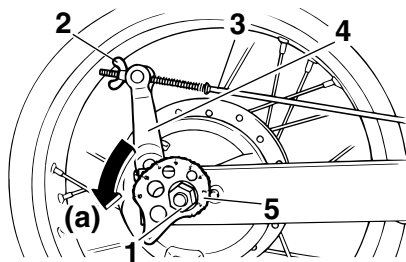

- Porca do eixo
- Porca ajustadora da folga do pedal do travão
- Tirante do travão
- Alavanca do eixo de ressaltos do travão
- Placa ajustadora da folga da corrente de transmissão

- Retire a porca ajustadora da folga do pedal do travão e depois desligue o tirante do travão da alavanca do eixo de ressaltos do travão.
- Rode a placa ajustadora da corrente de transmissão em ambos os lados do braço oscilante totalmente na direcção (a).
- Levante a roda traseira do chão de acordo com o procedimento descrito na página 6-36.
- Retire a porca do eixo e, depois, puxe o eixo da roda para fora.
- Empurre a roda para a frente e retire a corrente de transmissão do carreto traseiro.

#### **NOTA:**

A corrente de transmissão não precisa de ser desmontada para remover e instalar a roda.

- Retire a roda.

### Instalação da roda de trás

PAU25761

- Introduza o eixo da roda pelo lado esquerdo.

# MANUTENÇÃO PERIÓDICA E PEQUENAS REPARAÇÕES

## NOTA:

Certifique-se de que as placas ajustadoras da corrente de transmissão são instaladas com os lados perfurados virados para fora e de que a fenda da placa de sapata do travão encaixa sobre o retentor no braço oscilante.

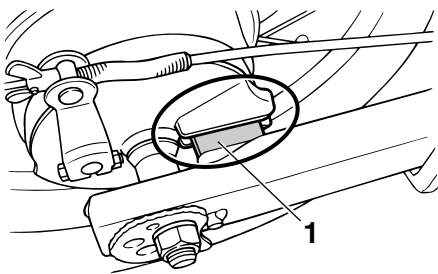

1. Retentor

2. Instale a corrente de transmissão no carreto traseiro e, depois, ajuste a folga da corrente de transmissão. (Consulte a página 6-24.)
3. Instale a porca do eixo e, de seguida, desça a roda de trás até esta assentar no chão.
4. Aperte a porca do eixo em confor-

midade com o binário especificado.

## Binário de aperto:

Porca do eixo:  
90 Nm (9,0 m·kgf, 65,1 ft·lbf)

5. Instale o tirante do travão na alavanca do eixo de ressaltos do travão e instale a porca ajustadora da folga do pedal do travão no tirante do travão.
6. Ajuste a folga do pedal do travão. (Consulte a página 6-20.)

PWA10660



**Depois de ajustar a folga do pedal do travão, verifique o funcionamento da luz do travão.**

PAU25850

## Detecção e resolução de problemas

Embora os motociclos Yamaha sejam submetidos a uma inspeção minuciosa antes do envio da fábrica, poderão ocorrer alguns problemas durante a sua utilização. Qualquer problema nos sistemas de combustível, compressão ou ignição, por exemplo, poderá provocar um fraco arranque e perda de potência.

A seguinte tabela de detecção e resolução de problemas apresenta um procedimento fácil e rápido para verificar você mesmo estes sistemas vitais. No entanto, caso o seu motociclo precise de qualquer reparação, leve-o a um concessionário Yamaha, cujos técnicos habilitados possuem as ferramentas, experiência e conhecimentos necessários para assistir devidamente o motociclo.

Utilize apenas peças sobresselentes genuínas da Yamaha. As peças não originais poderão parecer-se com as da Yamaha, mas são frequentemente

# **MANUTENÇÃO PERIÓDICA E PEQUENAS REPARAÇÕES**

---

inferiores, possuem um tempo de duração mais curto e podem levar a despesas de reparação elevadas.

# MANUTENÇÃO PERIÓDICA E PEQUENAS REPARAÇÕES

PAU25901

## Tabela de detecção e resolução de problemas

PWA10840



**AVISO**

Mantenha afastado de chamas desprotegidas e não fume enquanto estiver a verificar ou a trabalhar no sistema de combustível.

### 1. Combustível

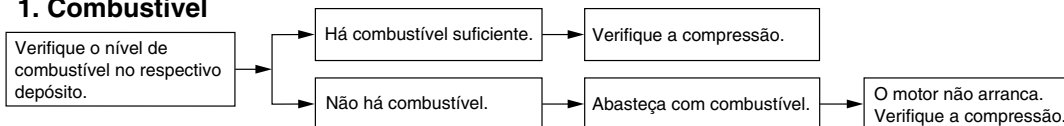

### 2. Compressão

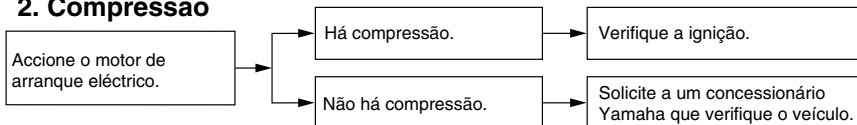

### 3. Ignição

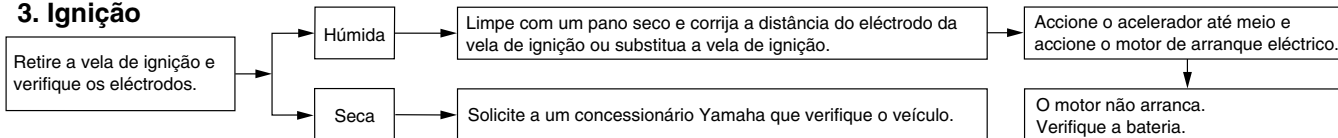

### 4. Bateria

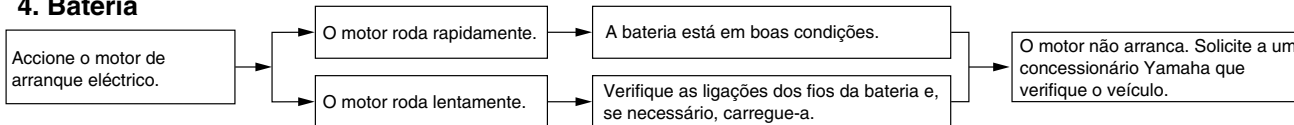

# CUIDADOS E ARRUMAÇÃO DO MOTOCICLO

PAU26000

## Cuidados

Embora a concepção aberta de um motociclo revele o encanto da tecnologia, torna-o também mais vulnerável. Poderá desenvolver-se ferrugem e corrosão mesmo que sejam utilizados componentes de alta qualidade. Embora um tubo de escape enferrujado possa passar despercebido num carro, este influencia negativamente o aspecto geral de um motociclo. Um cuidado frequente e adequado não só vai ao encontro dos termos da garantia, como também influencia na manutenção de um bom aspecto do seu motociclo, aumentando o tempo de vida e optimizando o desempenho.

### Antes da limpeza

1. Tape a saída do silencioso com um saco de plástico depois do motor ter arrefecido.
2. Certifique-se de que todas as tampas e coberturas, assim como todos os acopladores e conectores eléctricos, incluindo a tampa da vela de ignição, estão bem fixos.

3. Retire a sujidade extremamente entranhada, como por exemplo óleo queimado no cárter, com um desengordurante e uma escova, mas nunca aplique este tipo de produto nos vedantes, anilhas, carretos, corrente de transmissão e eixos da roda. Enxague sempre a sujidade e o desengordurante com água.

### Limpeza

PCA10770

#### PRECAUÇÃO:

- Evite utilizar agentes de limpeza das rodas demasiado ácidos, especialmente em rodas de raio. Se este tipo de produtos for utilizado em sujidade de difícil remoção, não deixe o agente de limpeza sobre a área afectada durante mais tempo do que o recomendado. Além disso, enxague minuciosamente a área com água, seque-a imediatamente e aplique um spray anti-corrosão.
- Uma limpeza inadequada pode-

rá danificar os pára-ventos, carenagens, painéis e outras peças plásticas. Utilize um pano ou esponja macia limpa com um detergente suave e água para limpar os plásticos.

- Não utilize nenhum produto químico forte nas peças em plástico. Evite utilizar panos ou esponjas que tenham estado em contacto com produtos de limpeza fortes ou abrasivos, solvente ou diluente, combustível (gasolina), produtos anti-ferrugem ou de remoção da ferrugem, líquido do travão, anti-congelante ou electrólito.
- Não utilize sistemas de lavagem a alta pressão ou dispositivos de limpeza a jacto de vapor, uma vez que podem causar infiltração de água e deterioração nas seguintes zonas: vedantes (dos rolamentos da roda e do braço oscilante, forquilha e travões), componentes eléctricos

# CUIDADOS E ARRUMAÇÃO DO MOTOCICLO

(acopladores, conectores, instrumentos, interruptores e luzes), tubos de respiração e respiradouros.

- **Para os motociclos equipados com pára-vento: Não utilize produtos de limpeza fortes ou esponjas duras, uma vez que podem causar perda de cor ou riscos. Alguns compostos de limpeza para plásticos podem deixar riscos no pára-vento. Teste o produto numa pequena parte oculta do pára-vento, para se assegurar de que não deixa ficar marcas. Se o pára-vento ficar riscado, utilize um composto de polimento de qualidade para plástico após a lavagem.**

## Após a utilização normal

Retire a sujidade com água morna, um detergente suave e uma esponja macia limpa e, finalmente, enxague totalmente com água limpa. Utilize uma escova de dentes ou uma escova para limpar garrafas nas áreas de difícil acesso. A

sujidade de difícil remoção e os insectos serão facilmente removidos se a área for coberta por um pano húmido durante alguns minutos antes de fazer a limpeza.

Após a condução do veículo à chuva, perto do mar ou em estradas nas quais foi espalhado sal

Uma vez que o sal do mar ou o sal espalhado nas estradas durante o Inverno é extremamente corrosivo quando misturado com água, realize os passos a seguir explicados após cada viagem à chuva, perto do mar ou em estradas nas quais foi espalhado sal.

## **NOTA:**

O sal espalhado nas estradas durante o Inverno, poderá permanecer no piso até à Primavera.

1. Limpe o motociclo com água fria e um detergente suave, depois do motor ter arrefecido.

PCA10790

## **PRECAUÇÃO:**

**Não utilize água morna, pois esta aumenta a acção corrosiva do sal.**

2. Aplique um spray anti-corrosão em todas as superfícies metálicas, incluindo as cromadas e niqueladas, para evitar a corrosão.

## **Após a limpeza**

1. Seque o motociclo com uma camurça ou um pano absorvente.
2. Seque imediatamente a corrente de transmissão e lubrifique-a para evitar que enferruje.
3. Utilize um produto de polir crómio para dar brilho a peças de crómio, alumínio e aço inoxidável, incluindo o sistema de escape. (Mesmo a descoloração dos sistemas de escape em aço inoxidável induzida termicamente pode ser removida através de polimento.)
4. Para evitar a corrosão, é recomendada a aplicação de um spray anti-corrosão em todas as superfícies metálicas, incluindo as cromadas e niqueladas.
5. Utilize um óleo em spray como produto de limpeza universal para remover qualquer sujidade rema-



# CUIDADOS E ARRUMAÇÃO DO MOTOCICLO

nescente.

6. Retoque pequenos danos na pintura provocados por pedras, etc.
7. Encere todas as superfícies pintadas.
8. Deixe o motociclo secar completamente antes de o guardar ou tapar.

PWA10930

## AVISO

- **Certifique-se de que não existe óleo ou cera nos travões ou nos pneus. Caso necessário, limpe os discos do travão e os revestimentos do travão com um agente de limpeza de discos do travão normal ou acetona, e lave os pneus com água morna e um detergente suave.**
- **Antes de conduzir o motociclo teste o desempenho dos travões e o comportamento nas curvas.**

PCA10800

## PRECAUÇÃO:

- **Aplique óleo em spray ou cera**

**com moderação e certifique-se de que limpa qualquer excesso.**

- **Nunca aplique óleo nem cera em peças de borracha e plástico, trate-as com um produto de tratamento adequado.**
- **Evite utilizar compostos de polimento abrasivos, pois estes desgastam a pintura.**

## NOTA:

Consulte um concessionário Yamaha para obter conselhos sobre quais os produtos a utilizar.

PAU26150

## Arrecadação

### Curto prazo

Guarde sempre o seu motociclo num local fresco e seco e, se necessário, utilize uma cobertura porosa para o proteger do pó.

PCA10810

## PRECAUÇÃO:

- **Guardar o motociclo num compartimento com fraca ventilação ou tapá-lo com um oleado, enquanto este se encontra ainda molhado, permitirá a infiltração de água e humidade, o que provocará o aparecimento de ferrugem.**
- **Para prevenir a corrosão, evite caves húmidas, estábulos (devido à presença de amónia) e áreas onde estejam armazenados químicos fortes.**

### Longo prazo

Antes de guardar o seu motociclo durante vários meses:

1. Siga todas as instruções da secção “Cuidados” deste capítulo.

# CUIDADOS E ARRUMAÇÃO DO MOTOCICLO

2. Para os motociclos equipados com uma torneira de combustível que tem uma posição “OFF”: Rode a alavanca da torneira de combustível para “OFF”.
3. Drene o depósito de nível constante, desapertando a cavilha de drenagem, o que evitará a acumulação de resíduos de combustível. Verta o combustível drenado no depósito de combustível.
4. Encha o depósito de combustível e adicione estabilizador de combustível (se disponível) para evitar que o depósito enferruje e que o combustível se deteriore.
5. Execute os passos que se seguem para proteger o cilindro, os anéis do pistão, etc. da corrosão.
  - a. Retire a tampa da vela de ignição e a vela.
  - b. Verta uma colher de chá de óleo do motor na cavidade da vela de ignição.
  - c. Coloque a tampa da vela de ignição na respectiva vela e coloque a vela na cabeça de cilindros de modo a que os eléctrodos fiquem ligados à terra. (Isto limitará a produção de faíscas durante o passo seguinte.)
  - d. Coloque várias vezes o motor em funcionamento, utilizando o motor de arranque. (Esta acção revestirá a parede do cilindro com óleo.)
  - e. Retire a tampa da vela de ignição e, de seguida, instale a vela de ignição e a respectiva tampa.
6. Lubrifique todos os cabos de controlo e pontos articulados de todas as alavancas e pedais, assim como do descanso lateral/descan-



**AVISO**  
**Para evitar danos ou ferimentos provocados por faíscas, certifique-se de que liga os eléctrodos da vela de ignição à terra enquanto liga o motor.**

PWA10950

so central.

7. Verifique e, se necessário, corrija a pressão de ar dos pneus, e finalmente levante o motociclo de modo a que ambas as rodas fiquem fora do solo. Como alternativa, rode um pouco as rodas todos os meses para evitar que os pneus se degradem.
8. Tape a saída do silencioso com um saco de plástico para evitar a entrada de humidade.
9. Retire a bateria e carregue-a totalmente. Guarde-a num local fresco e seco e carregue-a uma vez por mês. Não guarde a bateria num local excessivamente frio ou quente [temperatura inferior a 0 °C (30 °F) ou superior a 30 °C (90 °F)]. Para obter mais informações relativamente ao acondicionamento da bateria, consulte a página 6-31.

**NOTA:**  
Antes de guardar o motociclo, deverá fazer todas as reparações necessárias.

## Dimensões:

- Comprimento total:  
2135 mm (84.1 in)
- Largura total:  
820 mm (32.3 in)
- Altura total:  
1120 mm (44.1 in)
- Altura do assento:  
820 mm (32.3 in)
- Distância entre os eixos:  
1350 mm (53.1 in)
- Distância mínima do chão:  
255 mm (10.04 in)
- Raio de viragem mínimo:  
2100 mm (82.7 in)

## Peso:

- Com óleo e combustível:  
127.0 kg (280 lb)

## Motor:

- Tipo:  
Arrefecido por circulação de ar a quatro tempos, um veio de excêntrico em cada cabeça (SOHC)
- Disposição do cilindro:  
1 cilindro inclinado para a frente
- Cilindrada:  
125.0 cm<sup>3</sup> (7.63 cu.in)
- Diâmetro x curso:  
57.0 x 48.8 mm (2.24 x 1.92 in)
- Relação de compressão:  
10.00 :1
- Sistema de arranque:  
Arrancador eléctrico

PAU26333

Sistema de lubrificação:

Cárter húmido

## Óleo de motor:

Tipo:

SAE10W30 ou SAE10W40 ou SAE15W40  
ou SAE20W40 ou SAE20W50

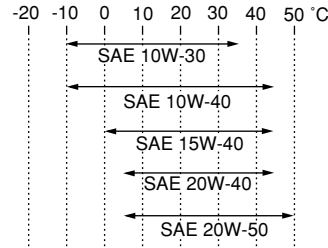

Grau recomendado do óleo de motor:

Tipo SE, SF, SG de Serviço API ou superior

## Quantidade de óleo de motor:

- Sem remoção do elemento do filtro de óleo:  
1.00 L (1.06 US qt) (0.88 Imp.qt)
- Com remoção do elemento do filtro de óleo:  
1.10 L (1.16 US qt) (0.97 Imp.qt)

## Filtro de ar:

- Elemento do filtro de ar:  
Elemento húmido

## Combustível:

- Combustível recomendado:  
Apenas gasolina sem chumbo normal

Capacidade do depósito de combustível:

7.0 L (1.85 US gal) (1.54 Imp.gal)

Volume da reserva de combustível:

1.7 L (0.45 US gal) (0.37 Imp.gal)

## Carburador:

Fabricante:

TEIKEI

Modelo x quantidade:

MV28 x 1

## Vela(s) de ignição:

Fabricante/modelo:

NGK/DR8EA

Distância do eléctrodo da vela de ignição:

0.6–0.7 mm (0.024–0.028 in)

## Embraiagem:

Tipo de embraiagem:

Em óleo, multi-disco

## Transmissão:

Sistema primário de redução:

Engrenagem de dentes direitos

Relação primária de redução:

74/20 (3.700)

Sistema secundário de redução:

Transmissão por corrente

Relação secundária de redução:

51/14 (3.643)

Tipo de transmissão:

Permanentemente engrenada, 5 velocidades

Operação:

Accionamento com o pé esquerdo

# ESPECIFICAÇÕES

## Relação das velocidades:

- 1.ª:  
36/16 (2.250)
- 2.ª:  
31/21 (1.476)
- 3.ª:  
27/24 (1.125)
- 4.ª:  
25/27 (0.926)
- 5.ª:  
23/29 (0.793)

## Quadro:

- Tipo de quadro:  
Diamond
- Ângulo de avanço:  
25,8 °
- Cauda:  
93.0 mm (3.66 in)

## Pneu dianteiro:

- Tipo:  
Com câmara de ar
- Dimensão:  
130/80-18M/C 66P
- Fabricante/modelo:  
BRIDGESTONE/TW-203

## Pneu traseiro:

- Tipo:  
Com câmara de ar
- Dimensão:  
180/80-14M/C 78P
- Fabricante/modelo:  
BRIDGESTONE/TW-204

## Carga:

- Carga máxima:  
180 kg (397 lb)
- \* (Peso total com condutor, passageiro,  
carga e acessórios)

## Pressão de ar do pneu (medida com pneus frios):

- Condição de carga:  
0–90 kg (0–198 lb)
- Dianteiro:  
150 kPa (22 psi) (1.50 kgf/cm<sup>2</sup>)
- Traseiro:  
150 kPa (22 psi) (1.50 kgf/cm<sup>2</sup>)
- Condição de carga:  
90–180 kg (198–397 lb)
- Dianteiro:  
150 kPa (22 psi) (1.50 kgf/cm<sup>2</sup>)
- Traseiro:  
175 kPa (25 psi) (1.75 kgf/cm<sup>2</sup>)

## Roda dianteira:

- Tipo de roda:  
Roda de raio
- Dimensão do aro:  
18x2.50

## Roda traseira:

- Tipo de roda:  
Roda de raio
- Dimensão do aro:  
14M/C x MT4.50

## Travão dianteiro:

- Tipo:  
Travão de disco

## Operação:

- Accionamento com a mão direita
- Líquido recomendado:  
DOT 4

## Travão traseiro:

- Tipo:  
Travão de tambor
- Operação:  
Accionamento com o pé direito

## Suspensão dianteira:

- Tipo:  
Forquilha telescópica
- Tipo de mola/amortecedor:  
Amortecedor a óleo/mola helicoidal
- Curso da roda:  
150.0 mm (5.91 in)

## Suspensão traseira:

- Tipo:  
Braço oscilante (monocruzado)
- Tipo de mola/amortecedor:  
Amortecedor a óleo de gás/mola helicoidal
- Curso da roda:  
150.0 mm (5.91 in)

## Sistema eléctrico:

- Sistema de ignição:  
C.D.I.
- Sistema de carregamento:  
Magneto de C.A.

## Bateria:

- Modelo:  
GT6B-3
- Voltagem, capacidade:  
12 V, 6.0 Ah

## Farol dianteiro:

Tipo de lâmpada:

Lâmpada de halogénio

## Voltagem, consumo em watts × quantidade das lâmpadas:

Farol dianteiro:

12 V, 60 W/55.0 W × 1

Luz do travão/farolim traseiro:

12 V, 5.0/21.0 W × 1

Sinal de mudança de direcção dianteiro:

12 V, 21.0 W × 2

Sinal de mudança de direcção traseiro:

12 V, 21.0 W × 2

Mínimos:

12 V, 4.0 W × 1

Iluminação do contador:

12 V, 3.4 W × 1

Indicador luminoso de ponto morto:

12 V, 3.4 W × 1

Indicador luminoso de máximos:

12 V, 3.4 W × 1

Indicador luminoso de mudança de direcção:

12 V, 3.4 W × 1

## Fusível:

Fusível:

20.0 A

# INFORMAÇÕES PARA O CONSUMIDOR

PAU26351

## Números de identificação

Registe o número de identificação da chave, o número de identificação do veículo e a informação da etiqueta do modelo nos espaços fornecidos a seguir, para que sirvam de auxiliares sempre que encomende peças sobresselentes a um concessionário Yamaha ou para referência, caso o veículo seja roubado.

NÚMERO DE IDENTIFICAÇÃO DA CHAVE:

NÚMERO DE IDENTIFICAÇÃO DO VEÍCULO:

9

INFORMAÇÃO DA ETIQUETA DO MODELO:

PAU26390

## Número de identificação da chave

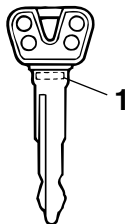

1. Número de identificação da chave

O número de identificação da chave está gravado na chave. Registe este número no espaço fornecido para esse efeito neste manual e utilize-o como referência, para quando encomendar uma nova chave.

PAU26400

## Número de identificação do veículo

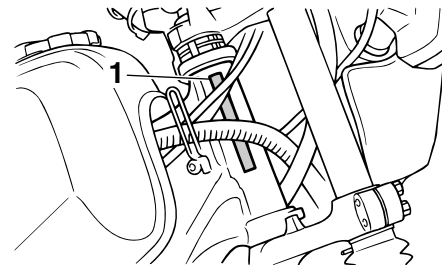

1. Número de identificação do veículo

O número de identificação do veículo está gravado no tubo dianteiro da direção. Registe este número no espaço fornecido para esse efeito neste manual.

### NOTA:

O número de identificação do veículo é utilizado para identificar o seu motociclo e pode ser utilizado para registá-lo na direcção-geral de viação da sua área.

PAU26460

## Etiqueta do modelo

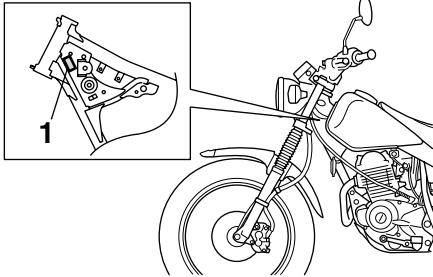

### 1. Etiqueta do modelo

A etiqueta do modelo está afixada no local ilustrado. Registre a informação constante nesta etiqueta no espaço providenciado para esse efeito neste manual. Esta informação será necessária para encomendar peças sobresselentes a um concessionário Yamaha.









IMPRESSO EM PAPEL RECICLADO

PRINTED IN JAPAN  
2003.12-0.1×1   
(P)