



HANDLEIDING



TW125

5RS-28199-D0

Welkom in de wereld van Yamaha rijders!

Als bezitter van een TW125 profiteert u van Yamaha's ervaring en technische kennis in het ontwerpen en fabriceren van producten van topkwaliteit, waarmee Yamaha haar verdiende reputatie van betrouwbaarheid heeft verworven.

Neem de tijd om deze handleiding aandachtig door te lezen, zodat u alle voordelen van uw TW125 optimaal kunt benutten. Deze gebruikershandleiding geeft instructies over bediening, inspectie en onderhoud van de motorfiets, terwijl ook wordt beschreven hoe u uzelf en anderen persoonlijk letsel en schade kunt besparen.

De vele tips in deze handleiding helpen u bovendien om uw motorfiets in optimale conditie te houden. Als er ten slotte toch nog vragen zijn, aarzel dan niet en neem contact op met de Yamaha dealer.

Het Yamaha team wenst u vele veilige en plezierige ritten toe. En vergeet niet, veiligheid voor alles!

BELANGRIJKE INFORMATIE IN DE HANDLEIDING

Bijzonder belangrijke informatie is in deze handleiding gemarkeerd met de volgende aanduidingen:



Het Safety Alert symbool betekent **ATTENTIE! LET OP! HET GAAT OM UW VEILIGHEID!**

WAARSCHUWING

Wanneer instructies vermeld in een **WAARSCHUWING** niet worden opgevolgd, kan dit leiden tot ernstig of zelfs dodelijk letsel voor de motorrijder of omstanders of degene die de motorfiets inspecteert of repareert.

LET OP:

De aanduiding **LET OP** staat vermeld bij speciale voorzorgsmaatregelen die moeten worden genomen om schade aan de motorfiets te voorkomen..

OPMERKING:

De aanduiding **OPMERKING** staat bij belangrijke informatie die procedures kan vergemakkelijken of verhelderen.

OPMERKING:

- Deze handleiding moet worden gezien als een permanent onderdeel van deze motorfiets en moet altijd bij de machine blijven, ook als deze ooit wordt verkocht.
 - Yamaha werkt voortdurend aan verbeteringen ten aanzien van productontwerp en kwaliteit. Om deze reden kan soms sprake zijn van kleine tegenstrijdigheden tussen uw motor en de beschrijving ervan in deze handleiding, ook al bevat de handleiding de meest recente productinformatie ten tijde van publicatie. Als u vragen heeft over deze handleiding, neem dan contact op met uw Yamaha dealer.
-

BELANGRIJKE INFORMATIE IN DE HANDLEIDING

DW000002

⚠ WAARSCHUWING

LEES DEZE HANDLEIDING AANDACHTIG HELEMAAL DOOR VOORDAT U DEZE MOTORFIETS GAAT GEBRUIKEN.

DAU04229

**TW125
HANDLEIDING**

©2001 door Yamaha Motor Co., Ltd.

1e uitgave, Juli 2001

Alle rechten voorbehouden.

**Elke vorm van herdruk of ongevoegd gebruik
zonder schriftelijke toestemming van**

Yamaha Motor Co., Ltd.

is uitdrukkelijk verboden.

Printed in Japan.

1	GEEF VOORRANG AAN VEILIGHEID	1-1	Zijstandaard	3-11
2	BESCHRIJVING	2-1	Startpersysteem	3-11
	Aanzicht linkerzijde	2-1		
	Aanzicht rechterzijde	2-2		
	Schakelaars en instrumenten	2-3		
3	FUNCTIES VAN INSTRUMENTEN EN BEDIENINGEN	3-1	4	CONTROLES VOOR HET STARTEN
	Contactslot	3-1		Controlelijst voor gebruik
	Controlelampjes	3-1		4-1
	Snelheidsmeterunit	3-2	5	GEBRUIK EN BELANGRIJKE RIJ-INFORMATIE
	Stuurschakelaars	3-2		Starten van de motor
	Koppelingshendel	3-4		Starten van een warme motor
	Schakelpedaal	3-4		Schakelen van versnellingen
	Remhendel	3-4		Aanbevolen schakelpunten (alleen voor Zwitserland)
	Rempedaal	3-5		Tips voor een zuinig brandstofverbruik
	Vuldop brandstoftank	3-5		Inrijden van de motor
	Brandstof	3-6		Parkeren
	Brandstofkraan	3-7	6	PERIODIEK ONDERHOUD EN KLEINERE REPARATIES
	Chokeknop	3-8		Boordgereedschapsset
	Stuurslot	3-8		Periodiek smeer- en onderhoudsschema
	Zadel	3-9		Stroomlijnpanelen verwijderen en aanbrengen
	Helmbevestiging	3-9		Controleren van de bougie
	Schokdemper	3-10		Motorolie en oliefilterelement
	Bagagedrager	3-10		Reinigen van het luchtfilterelement en de aftapslang
	Bagageriembevestiging	3-10		Afstellen van de carburateur
				Afstellen van het stationair toerental

INHOUDSOPGAVE

Afstellen van de vrije slag van de gaskabel	6-15
Afstellen van de klepspelings	6-16
Banden	6-16
Spaakwielen	6-18
Afstellen van de vrije slag van de koppelingshen del	6-19
Afstellen van de vrije slag van de remhendel	6-20
De stand en vrije slag van het rempedaal afstellen	6-21
Afstellen van de remlichtschakelaar achterrem	6-22
Controleren van de voorremblokken en de achterremblokken	6-23
Controleren van remvloeistofniveau	6-24
Verversen van remvloeistof	6-25
Doorbuiging aandrijfketting	6-25
Smeren van de aandrijfketting	6-27
Controleren en smeren van de kabels	6-27
Controleren en smeren van gasgreep en gaskabel	6-28
Controleren en smeren van rem- en schakelpedalen	6-28
Controleren en smeren van de rem- en koppelingshendel	6-29
Controleren en smeren van de zijstandaard	6-29
Smeren van de achterwielophanging	6-30
Controleren van de voorvork	6-30
Controle van stuursysteem	6-31

Controleren van wiellagers	6-31
Accu	6-32
Zekering vervangen	6-33
Koplampgloeilamp vervangen	6-34
Gloeilamp in richtingaanwijzer vervangen	6-36
Gloeilamp in remlicht/ achterlicht vervangen	6-36
Ondersteunen van de motorfiets	6-37
Voorwiel	6-38
Achterwiel	6-40
Storingzoeken	6-42
Storingzoekschema	6-43

7

VERZORGING EN STALLING VAN DE

MOTORFIETS	7-1
Verzorging	7-1
Stalling	7-4

8

SPECIFICATIES

8-1

9

GEBRUIKERSINFORMATIE

9-1

Identificatienummers	9-1
Nummer voor sleutelidentificatie	9-1
Voertuigidentificatienummer	9-1
Modelinformatiesticker	9-2



Motorfietsen zijn schitterende machines die de motorrijder een onovertroffen gevoel van vrijheid kunnen geven. Er zijn echter wel bepaalde spelregels en beperkingen, waar u niet omheen kunt; ook de beste motorfiets kan niet meer dan de natuurwetten toestaan.

Regelmatige verzorging en onderhoud is van groot belang om de waarde en de goede conditie van uw motor te behouden. Dit geldt trouwens niet alleen voor de motorfiets, maar ook voor de motorrijder: om goed en veilig te rijden moet u zelf ook in goede conditie zijn. Rijden onder invloed van medicijnen, drugs en alcohol is natuurlijk uit den boze. Motorrijders horen altijd—meer nog dan autobestuurders—geestelijk en lichamelijk op hun best te zijn. Ook de geringste hoeveelheid alcohol geeft ongemerkt een zekere overmoed, die bijzonder gevaarlijk kan zijn.

Beschermende kleding is voor een motorrijder even belangrijk als veiligheidsgordels voor de bestuurder en inzittenden van een auto. Draag steeds een compleet motorpak (gemaakt van leer of slijtvast synthetisch materiaal met beschermers), stevige laarzen, motorhandschoenen en een goed passende helm. Optimaal beschermende kleding mag echter niet aanmoedigen tot zorgeloosheid. Vooral integraal omsluitende helmen en motorpakken geven een gevoel van totale veiligheid en bescherming, maar toch zijn motorrijders altijd kwetsbaar in het verkeer. Ken uw eigen grenzen, rijd niet harder dan verstandig is en neem geen onnodige risico's. Vooral bij nat weer zit een ongeluk in een klein hoekje. Een verstandig motorrijder rijdt defensief en met voorspelbaar weggedrag. Ook al weet uzelf precies wat u doet, verrassing bij andere weggebruikers is gevaarlijk. Houd rekening met de mogelijkheid dat andere weggebruikers fouten kunnen maken; veiligheid is samenwerking.

Veel plezier onderweg!

BESCHRIJVING

Aanzicht linkerzijde

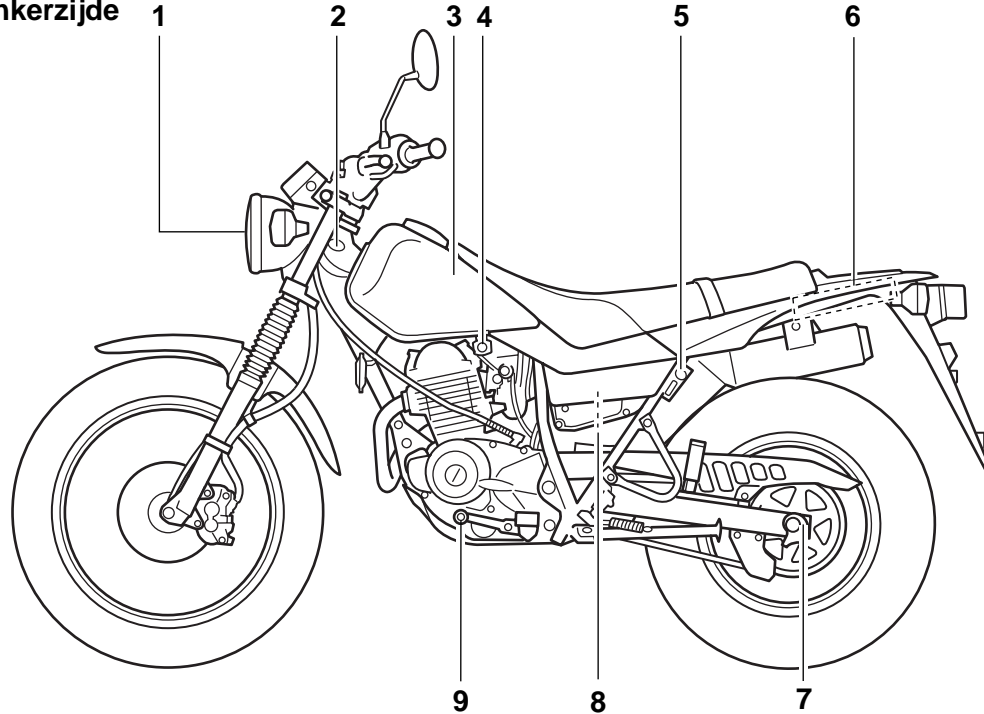

1. Koplampgloeilamp
2. Stuurslot
3. Brandstoftank
4. Brandstofkraan
5. Helmbevestiging

- (pagina 6-34)
- (pagina 3-8)
- (pagina 3-5)
- (pagina 3-7)
- (pagina 3-9)

6. Bagageriembevestigingen
7. Ketting-stelplaatje
8. Luchtfilerement
9. Schakelpedaal

- (pagina 3-10)
- (pagina 6-26)
- (pagina 6-12)
- (pagina 3-4)

Aanzicht rechterzijde

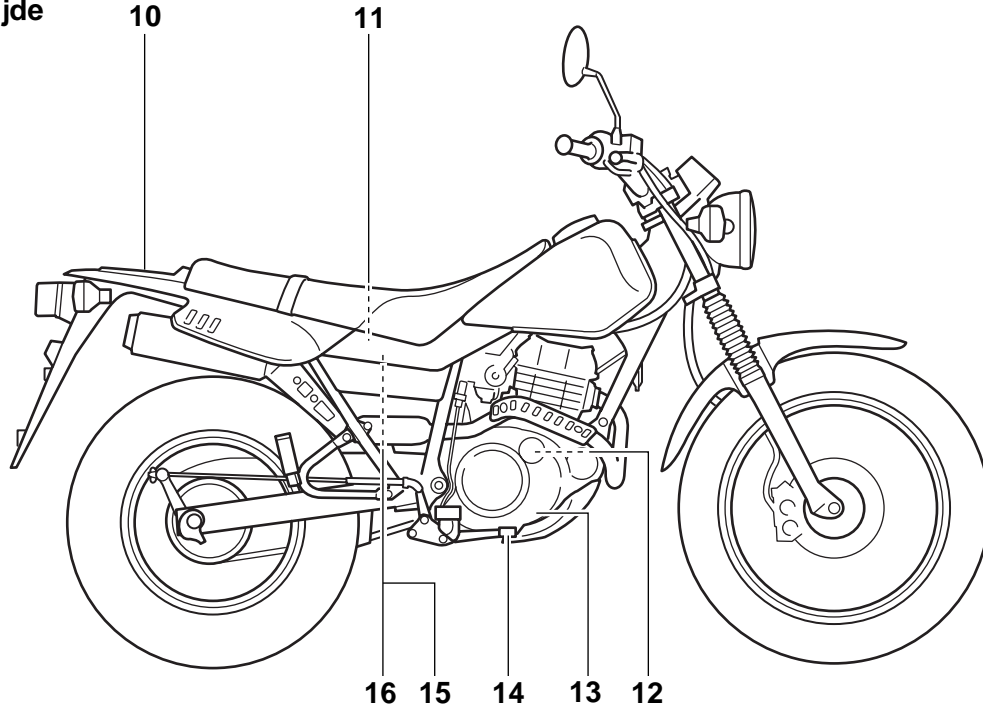

10. Bagagedrager

11. Accu

12. Motorolie en oliefilterelement

13. Olieniveau-kijkglas

14. Rempedaal

(pagina 3-10)

(pagina 6-32)

(pagina 6-9)

(pagina 6-9)

(pagina 3-5, 6-21)

15. Boordgereedschapset

16. Zekering

(pagina 6-1)

(pagina 6-33)

BESCHRIJVING

Schakelaars en instrumenten

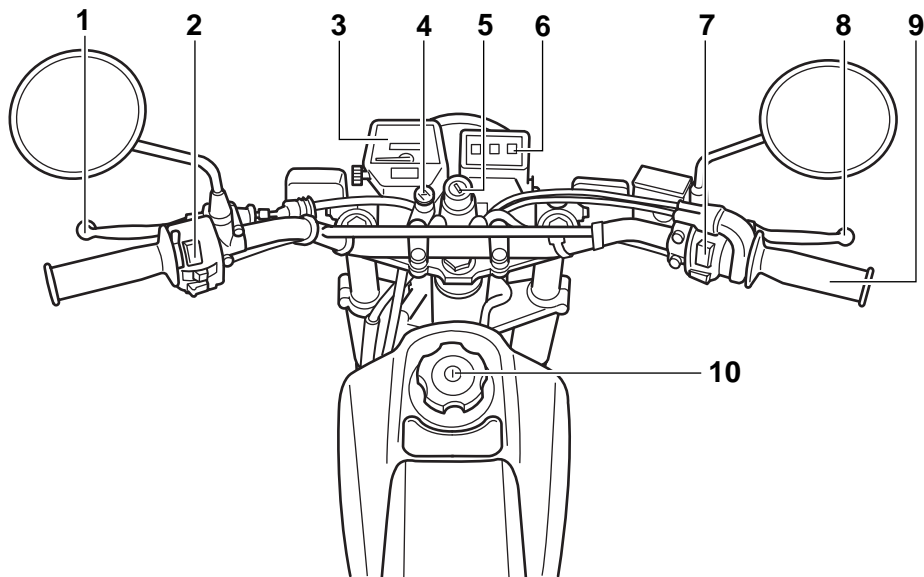

- | | | | |
|----------------------------|--------------------|-----------------------------|---------------------|
| 1. Koppelingshendel | (pagina 3-4, 6-19) | 6. Controlelampjes | (pagina 3-1) |
| 2. Linker stuurschakelaars | (pagina 3-2) | 7. Rechter stuurschakelaars | (pagina 3-3) |
| 3. Snelheidsmeterunit | (pagina 3-2) | 8. Remhendel | (pagina 3-4, 6-20) |
| 4. Chokeknop | (pagina 3-8) | 9. Gasgreep | (pagina 6-15, 6-28) |
| 5. Contactslot | (pagina 3-1) | 10. Brandstoftankdop | (pagina 3-5) |

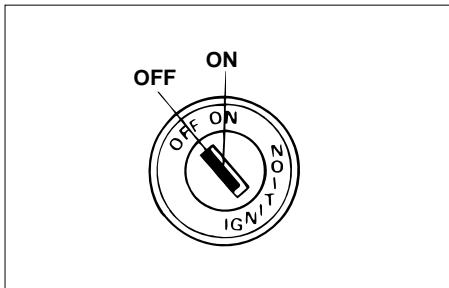

DAU00028

Contactslot

Via het contactslot worden het ontstekingssysteem en de verlichtingssystemen bediend. De diverse standen van het contactslot worden hierna beschreven.

DAU00036

ON

Alle elektrische systemen worden elektrisch gevoed en de motor kan worden gestart. De sleutel kan niet worden uitgenomen.

DAU00038

OFF

Alle elektrische systemen zijn uitgeschakeld. De sleutel kan worden uitgenomen.

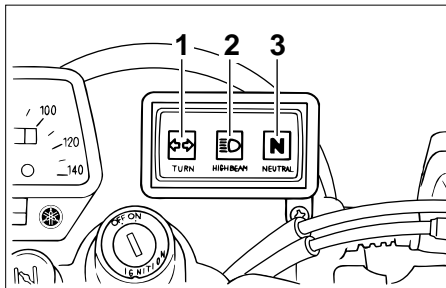

1. Controlelampje “↔” richtingaanwijzers
2. Controlelampje grootlicht “≡D”
3. Controlelampje “N” voor vrijstand

DAU00056

Controlelampjes

DAU00057

Controlelampje “↔” richtingaanwijzers

Dit controlelampje knippert wanneer de schakelaar voor richtingaanwijzers naar de linker- of rechterstand is gedrukt.

DAU00063

Controlelampje grootlicht “≡D”

Dit controlelampje gaat branden wanneer het grootlicht van de koplamp is ingeschakeld.

DAU00061

Controlelampje “N” voor vrijstand

Dit controlelampje brandt wanneer de versnellingsbak in de vrijstand staat.

FUNCTIES VAN INSTRUMENTEN EN BEDIENINGEN

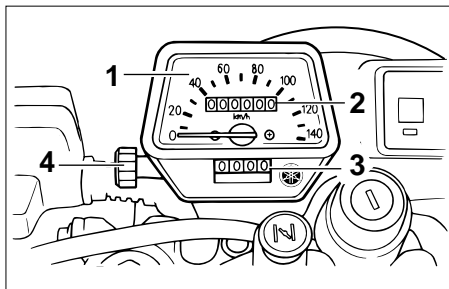

1. Snelheidsmeter
2. Kilometer teller
3. Ritteller
4. Terugstelknop

DAU01087

Snelheidsmeterunit

De snelheidsmeterunit is voorzien van een snelheidsmeter, een kilometer teller en een ritteller. De snelheidsmeter toont de actuele rijsnelheid. De kilometer teller toont de totale afgelegde afstand. De ritteller toont de afstand afgelegd sinds de teller het laatst via de terugstelknop werd teruggesteld op nul. De ritteller kan worden gebruikt om de afstand te schatten die met een volle brandstoftank kan worden afgelegd. Deze informatie stelt u in staat de volgende tankstops te plannen.

OPMERKING: _____

Alleen voor het Duitse model uitgerust met een rijsnelheidsbegrenzer:

De rijsnelheidsbegrenzer zorgt dat de motor een rijsnelheid van 80 km/u niet kan overschrijden.

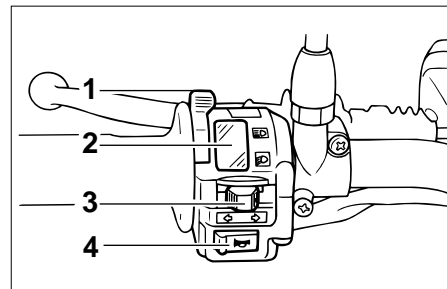

1. Lichtschakelaar “•/▷▷◁◁/☀”
2. Dimlichtschakelaar “◁▷/▷▷◁◁”
3. Richtingaanwijzerschakelaar “◁◁/▷▷”
4. Claxonschakelaar “☐”

DAU00118

Stuurschakelaars

DAU03898



Lichtschakelaar “•/▷▷◁◁/☀”

Zet deze schakelaar in de stand “▷▷◁◁” om het parkeerlicht, het achterlicht en de instrumentenverlichting in te schakelen. Zet de schakelaar in de stand “☀” om ook de koplamp in te schakelen. Zet de schakelaar in de stand “•” om alle verlichting uit te schakelen.

FUNCTIES VAN INSTRUMENTEN EN BEDIENINGEN



DAU03888

Dimlichtschakelaar “”

Zet deze schakelaar op “” voor grootlicht en op “” voor dimlicht.

DAU03889

Richtingaanwijzerschakelaar “”

Druk deze schakelaar naar “” om afslaan naar rechts aan te geven. Druk deze schakelaar naar “” om afslaan naar links aan te geven. Na loslaten keert de schakelaar terug naar de middenstand. Om de richtingaanwijzers uit te schakelen wordt de schakelaar ingedrukt nadat hij is teruggekeerd in de middenstand.

DAU00129

Claxonschakelaar “”

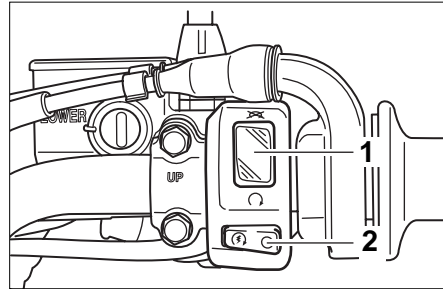

Druk deze schakelaar in om een claxon-signaal te geven.



1. Noodstop-schakelaar “”
2. Startknop “”

DAU03890

Noodstop-schakelaar “”

Zet deze schakelaar op “” alvorens de motor te starten. Zet deze schakelaar op “” om in een noodgeval de motor direct uit te schakelen, zoals wanneer de machine omslaat of als de gaskabel blijft hangen.

DAU00143

Startknop “”

Druk deze knop in om de motor door middel van de startmotor te starten.

DC000005

LET OP: _____

Zie pagina 5-1 voor startinstructies voordat u de motor start.

FUNCTIES VAN INSTRUMENTEN EN BEDIENINGEN

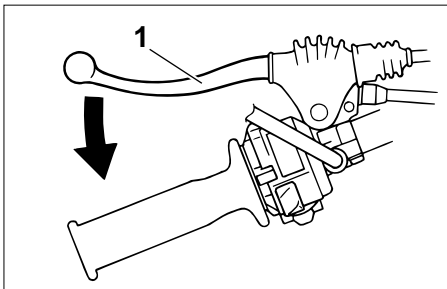

1. Koppelingshendel

DAU00152

Koppelingshendel

De koppelingshendel bevindt zich aan de linkerstuurgreep. Trek de hendel naar het stuur toe om de koppeling te ontkoppelen. Laat de hendel los om de koppeling te laten aangrijpen. Voor een soepele werking van de koppeling moet de hendel snel ingetrokken worden en langzaam worden losgelaten.

De koppelingshendel is voorzien van een sperschakelaar die deel uitmaakt van het startspersysteem. (Zie pagina 3-11 voor uitleg over het startspersysteem.)

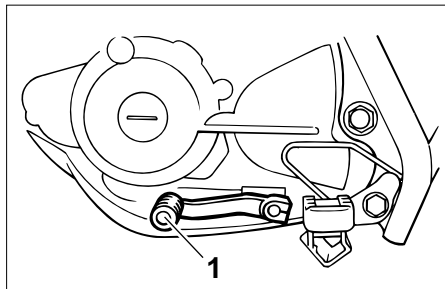

1. Schakelpedaal

DAU00157

Schakelpedaal

Het schakelpedaal bevindt zich aan de linkerzijde van de motor en wordt in combinatie met de koppelingshendel gebruikt bij het schakelen van de versnellingen van de 5-traps constant-mesh versnellingsbak op deze motorfiets.

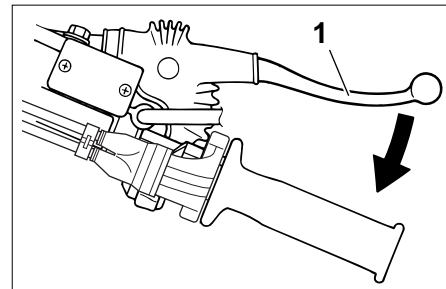

1. Remhendel

DAU00158

Remhendel

De remhendel bevindt zich aan de rechterstuurgreep. Trek de hendel naar het stuur toe om de voorrem te bekrachtigen.

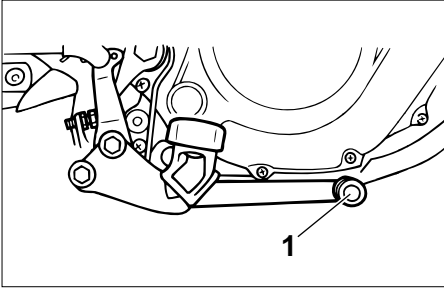

1. Rempedaal

DAU00162

Rempedaal

Het rempedaal bevindt zich aan de rechterzijde van de motorfiets. Trap op het rempedaal om de achterrem te bekrachtigen.

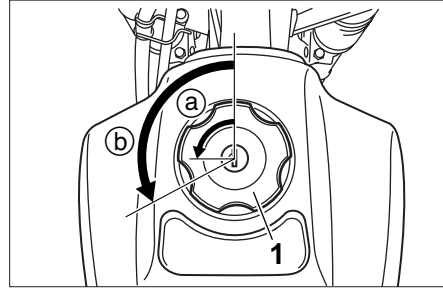

1. Brandstoftankdop
 - a. Ontgrendelen.
 - b. Openen.

DAU00177

Vuldop brandstoftank

Verwijderen van de tankdop

1. Steek de sleutel in het slot en draai een kwartslag linksom.
2. Draai de tankdop 1/3 slag linksom en trek hem los.

Aanbrengen van de tankdop

1. Breng de tankdop aan in de vulopening van de brandstoftank met de sleutel in het slot, en draai dan de dop 1/3 slag rechtsom.
2. Draai de sleutel 1/4 slag rechtsom en neem hem dan uit.

OPMERKING: _____

De tankdop kan alleen worden aangebracht met de sleutel in het slot. Bovendien kan de sleutel niet worden uitgenomen als de tankdop niet correct aangebracht en vergrendeld is.

DW000023

WAARSCHUWING _____

Controleer of de tankdop correct is afgesloten en vergrendeld alvorens te gaan rijden.

FUNCTIES VAN INSTRUMENTEN EN BEDIENINGEN

3

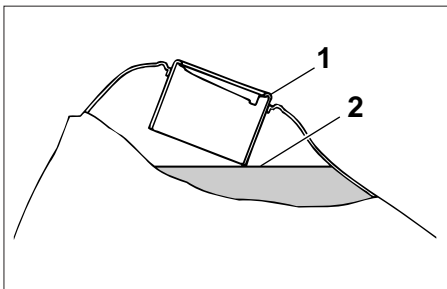

1. Brandstofvulpijp
2. Brandstofniveau

DAU003753

Brandstof

Controleer of voldoende brandstof in de brandstoftank aanwezig is. Vul de brandstoftank tot onderaan de vulpijp zoals getoond.

DW000130

⚠ WAARSCHUWING

- Overvul de brandstoftank niet, anders zal benzine uitstromen zodra deze warm wordt en uitzet.
- Mors geen brandstof op een heet motorblok.

DAU00185

LET OP: _____

Veeg gemorste brandstof direct af met een schone, droge en zachte doek, de brandstof kan immers schade toebrengen aan de lak of aan kunststof onderdelen.

DAU04284

Voorgeschreven brandstof:
UITSLUITEND NORMALE
LOODVRIJE BENZINE

Inhoud brandstoftank:

Totale hoeveelheid:

7,0 L

Reservehoeveelheid:

1,0 L

DCA00104

LET OP: _____

Gebruik uitsluitend loodvrije benzine. Loodhoudende benzine veroorzaakt ernstige schade aan inwendige motoronderdelen als kleppen en zuigerveren en ook aan het uitlaatsysteem.

Uw Yamaha motorblok is gebouwd op het gebruik van normale loodvrije benzine met een octaangetal van RON 91 of hoger. Als de motor gaat detoneren (pingelen), gebruik dan brandstof van een ander merk of gebruik loodvrije superbenzine. Door loodvrije benzine te gebruiken gaan bougies langer mee en blijven de onderhoudskosten beperkt.

FUNCTIES VAN INSTRUMENTEN EN BEDIENINGEN

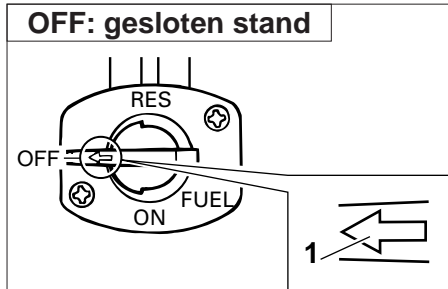

1. Pijltekens op "OFF"

DAU03050

Brandstofkraan

Via de brandstofkraan wordt de benzine vanuit de brandstoftank toegevoerd en bovendien gefilterd.

De brandstofkraan kent drie standen:

OFF

Met de kraanhendel in deze stand stroomt de benzine niet door. Zet de kraanhendel steeds in deze stand als de motor niet draait.

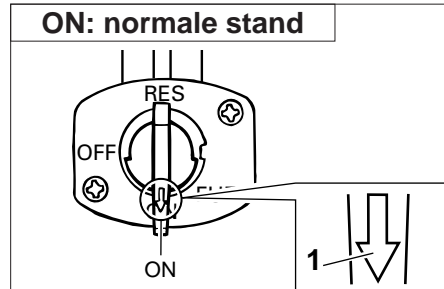

1. Pijltekens op "ON"

ON

Met de kraanhendel in deze stand stroomt de benzine door naar de carburateur. Tijdens normaal rijden hoort de kraanhendel in deze stand te staan.

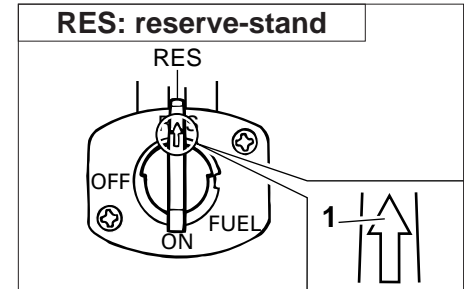

1. Pijltekens op "RES"

RES

Dit is de reservestand. Zet de kraanhendel in deze stand wanneer u tijdens een rit zonder brandstof komt te staan. Vul de brandstoftank zodra de gelegenheid zich voordoet. Vergeet na het tanken niet de kraanhendel weer op "ON" te zetten!

FUNCTIES VAN INSTRUMENTEN EN BEDIENINGEN

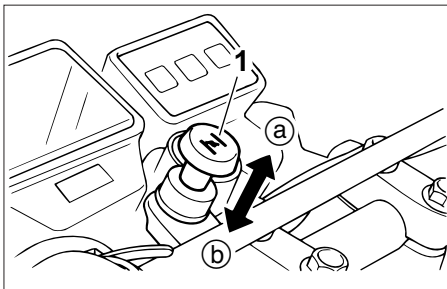

1. Choceknop “|/|”

DAU04038

Choceknop “|/|”

Voor het starten van een koude motor is een rijker lucht/brandstof mengsel nodig; via de choke wordt dit mengsel geleverd.

Beweeg de knop richting ① om de choke aan te zetten.

Beweeg de knop richting ② om de choke uit te zetten.

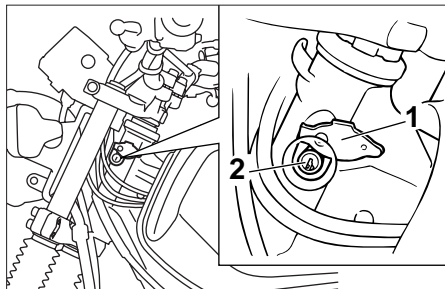

1. Stuurslotplaatje
2. Stuurslot

DAU03342

Stuurslot

Om het stuur te vergrendelen

1. Draai het stuur volledig naar rechts.
2. Open het stuurslotplaatje en steek dan de stuurslotsleutel in het slot.
3. Draai de sleutel 1/8 slag linksom, druk de sleutel verder in terwijl het stuur iets naar links wordt gedraaid en draai de sleutel dan 1/8 slag rechtsom.

4. Controleer of het stuur is vergrendeld, neem de sleutel uit en sluit dan het slotplaatje.

Om het stuur te ontgrendelen

1. Open het stuurslotplaatje en steek dan de stuurslotsleutel in het slot.
2. Druk de sleutel in, draai hem 1/8 slag linksom zodat hij naar buiten komt en laat de sleutel dan los.
3. Neem de sleutel uit en sluit dan het slotplaatje.

FUNCTIES VAN INSTRUMENTEN EN BEDIENINGEN

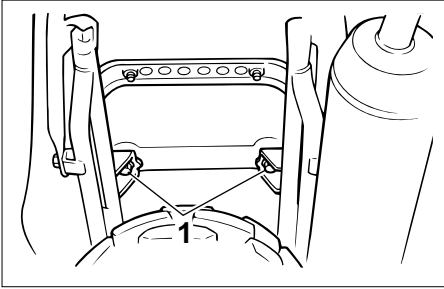

1. Bout (x2)

DAU01092

Zadel

Verwijderen van het zadel

Verwijder de bouten en neem dan het zadel los.

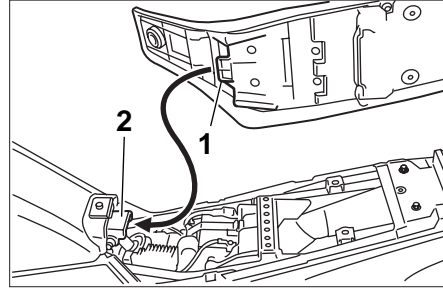

1. Uitsteeksel
2. Zadelbevestiging

Aanbrengen van het zadel

1. Steek het uitsteeksel aan de voorzijde van het zadel in de zadelbevestiging, zoals getoond in de afbeelding.
2. Plaats het zadel in de oorspronkelijke positie en draai dan de bouten vast.

OPMERKING: _____

Controleer of het zadel stevig is vergrendeld alvorens te gaan rijden.

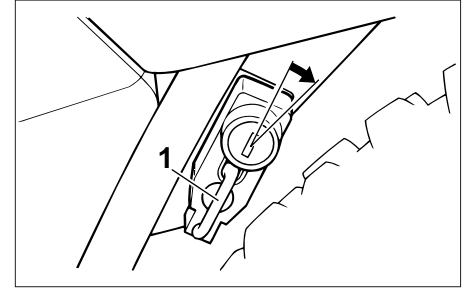

1. Helmbevestiging

DAU00260

Helmbevestiging

Steek de sleutel in het slot en draai deze dan zoals afgebeeld om de helmbevestiging te openen.

Vergrendel de helmbevestiging door deze in de oorspronkelijke positie te plaatsen en dan de sleutel uit te nemen.

DW000030

WAARSCHUWING _____

Rijd nooit met een helm bevestigd aan de helmbevestiging, de helm kan zo voorwerpen raken waardoor de machine mogelijk onbestuurbaar wordt en een ongeval niet uitgesloten is.

FUNCTIES VAN INSTRUMENTEN EN BEDIENINGEN

Schokdemper

DAU01343

DAU00315

⚠ WAARSCHUWING

Deze schokdemper is gevuld met stikstofgas onder hoge druk. Lees en begrijp de volgende informatie alvorens de schokdemper te gebruiken. De fabrikant kan niet aansprakelijk worden gesteld voor schade aan eigendommen of voor persoonlijk letsel als dit voortvloeit uit verkeerd gebruik.

- Probeer de gascilinder niet te openen en blijf er verder vanaf.
- Stel de schokdemper niet bloot aan open vuur of aan andere hittebronnen, anders kan deze door de oplopende druk exploderen.
- Vervorm of beschadig de gascilinder op geen enkele wijze, de dempende werking zal dan achteruitgaan.
- Laat onderhoud aan de schokdemper altijd uitvoeren door een Yamaha dealer.

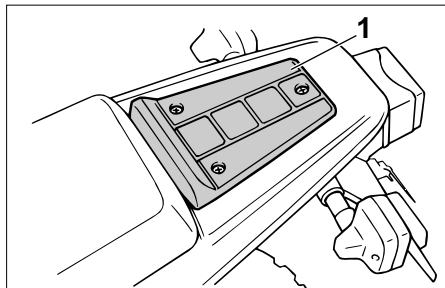

1. Bagagedrager

Bagagedrager

DAU00320

DW000032

⚠ WAARSCHUWING

- Overschrijd het maximumlaadgewicht van 3 kg voor de bagagedrager niet.
- Overschrijd het maximumlaadgewicht van 180 kg voor de machine niet.

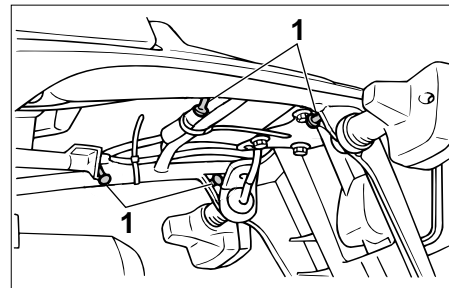

1. Bagageriembevestigingen (x4)

Bagageriembevestiging

DAU01493

Er zijn vier bagageriembevestigingspunten aangebracht onder de bagagedrager.

DAU00330

Zijstandaard

De zijstandaard bevindt zich aan de linkerzijde van het frame. Trek of druk de zijstandaard met uw voet omhoog of omlaag terwijl u de motorfiets verticaal houdt.

OPMERKING:

De ingebouwde sperschakelaar voor de zijstandaard maakt deel uit van het startpersysteem, dat in bepaalde situaties de werking van het ontstekingsstelsel blokkeert. (Zie hierna voor een nadere uitleg over het startpersysteem.)

DW000044

⚠ WAARSCHUWING

Met de motorfiets mag nooit worden gereden terwijl de zijstandaard omlaag staat of niet behoorlijk kan worden opgetrokken (of niet omhoog blijft), anders kan de zijstandaard de grond raken en zo de motorrijder afleiden, waardoor u de macht over het stuur verliest. Het Yamaha startpersysteem is ontworpen om de motorrijder te helpen bij zijn verantwoordelijkheid de zijstandaard op te trekken alvorens weg te rijden. Controleer dit systeem daarom regelmatig zoals hierna beschreven en laat het repareren door een Yamaha dealer als de werking niet naar behoren is.

DAU03720

Startpersysteem

Het startpersysteem (waarvan de sperschakelaar voor de zijstandaard, de sperschakelaar voor de koppelingshendel en de vrijstandschakelaar deel uitmaken) heeft de volgende functies.

- Het verhindert starten wanneer de versnellingsbak in een versnelling geschakeld is en de zijstandaard is opgeklaapt, terwijl de koppelingshendel niet is ingetrokken.
- Het verhindert starten wanneer de versnellingsbak in een versnelling geschakeld is en de koppelingshendel is ingetrokken, terwijl de zijstandaard nog omlaag staat.
- Het schakelt een draaiende motor uit wanneer de versnellingsbak in een versnelling staat en de zijstandaard omlaag wordt bewogen.

Controleer de werking van het startpersysteem regelmatig, hanteer daarbij de volgende werkwijze.

DW000045

⚠ WAARSCHUWING

Als zich een storing voordoet, vraag dan alvorens te gaan rijden een Yamaha dealer het systeem te controleren.

FUNCTIES VAN INSTRUMENTEN EN BEDIENINGEN

Terwijl de motor uit staat:

1. Klap de zijstandaard omlaag.
2. Zorg dat de motorstopschakelaar op "O" staat.
3. Draai de contactsleutel naar "ON".
4. Zet de versnelling in z'n vrij.
5. Druk op de startschakelaar.

Start de motor?

JA

NEE

Terwijl de motor nog loopt:

6. Klap de zijstandaard omhoog.
7. Trek de koppelingshendel in.
8. Schakel naar de eerste versnelling.
9. Klap de zijstandaard omlaag.

Slaat de motor af?

JA

NEE

Nadat de motor is afgeslagen:

10. Klap de zijstandaard omhoog.
11. Trek de koppelingshendel in.
12. Druk op de startschakelaar.

Start de motor?

JA

NEE

Alles is in orde. **U kunt met de motorfiets gaan rijden.**

OPMERKING: _____

Deze controle werkt het best wanneer de motor al is opgewarmd.

Er kan iets mis zijn met de vrijloopschakelaar.
Rijd niet met de motorfiets totdat deze is gecontroleerd door een Yamaha dealer.

Er kan iets mis zijn met de zijstandaardschakelaar.
Rijd niet met de motorfiets totdat deze is gecontroleerd door een Yamaha dealer.

Er kan iets mis zijn met de koppelingsschakelaar.
Rijd niet met de motorfiets totdat deze is gecontroleerd door een Yamaha dealer.

CONTROLES VOOR HET STARTEN

De eigenaar is verantwoordelijk voor de conditie van de machine. Vitale onderdelen kunnen bijvoorbeeld bij blootstelling aan weer en wind vrij snel en onverwachts achteruitgaan, ook als de machine niet wordt gebruikt. Eventuele schade, vloeistoflekkage of het wegvallen van de bandspanning kan ernstige gevolgen hebben. Het is daarom van belang om voorafgaand aan elke rit een visuele inspectie uit te voeren en bovendien de volgende punten te controleren.

DAU03439

Controlelijst voor gebruik

ONDERDEEL	CONTROLES	PAGINA
Brandstof	<ul style="list-style-type: none"> • Controleer het brandstofniveau in de brandstoftank. • Vul zo nodig brandstof bij. • Controleer de brandstofleiding op lekkage. 	3-5-3-6
Motorolie	<ul style="list-style-type: none"> • Controleer het olieniveau in de motor. • Vul zo nodig het aanbevolen type olie bij tot aan het voorgeschreven niveau. • Controleer de machine op olielekkage. 	6-9-6-12
Voorrem	<ul style="list-style-type: none"> • Controleer de werking. • Als de voorrem zacht of sponzig aanvoelt, vraag dan een Yamaha dealer het hydraulisch systeem te ontluchten. • Controleer de vrije slag van de remhendel. • Stel zo nodig bij. • Controleer het vloeistofniveau in het reservoir. • Vul zo nodig het aanbevolen type remvloeistof bij tot aan het voorgeschreven niveau. • Controleer het hydraulisch systeem op lekkage. 	3-4, 6-20, 6-23-6-25
Achterrem	<ul style="list-style-type: none"> • Controleer de werking. • Controleer de vrije slag van het rempedaal. • Stel zo nodig bij. 	3-5, 6-21-6-23

CONTROLES VOOR HET STARTEN

ONDERDEEL	CONTROLES	PAGINA
Koppeling	<ul style="list-style-type: none">• Controleer de werking.• Smeer de kabel als dat nodig is.• Controleer de vrije slag van de koppelingshendel.• Stel zo nodig bij.	3-4, 6-19–6-20
Gasgreep	<ul style="list-style-type: none">• Controleer of de werking soepel is.• Controleer de vrije slag.• Vraag zo nodig de Yamaha dealer om af te stellen of te smeren.	6-15, 6-28
Bedieningskabels	<ul style="list-style-type: none">• Controleer of de werking soepel is.• Smeer als dat nodig is.	6-27
Aandrijfketting	<ul style="list-style-type: none">• Controleer of de ketting correct is aangespannen.• Stel zo nodig bij.• Controleer de conditie van de ketting.• Smeer als dat nodig is.	6-25–6-27
Wielen en banden	<ul style="list-style-type: none">• Controleer op schade.• Controleer de conditie van de band en de profieldiepte.• Controleer de bandspanning.• Corrigeer als dat nodig is.	6-16–6-19
Rem- en schakelpedalen	<ul style="list-style-type: none">• Controleer of de werking soepel is.• Smeer de pedaalscharnierpunten als dat nodig is.	6-28
Rem- en koppelingshendels	<ul style="list-style-type: none">• Controleer of de werking soepel is.• Smeer zo nodig de hendelscharnierpunten.	6-29
Zijstandaard	<ul style="list-style-type: none">• Controleer of de werking soepel is.• Smeer zo nodig het scharnierpunt.	6-29

CONTROLES VOOR HET STARTEN

ONDERDEEL	CONTROLES	PAGINA
Framebevestigingen	<ul style="list-style-type: none">Controleer of alle moeren, bouten en schroeven stevig zijn vastgezet.Zet zo nodig vast.	—
Instrumenten, verlichting, signaleringssysteem en schakelaars	<ul style="list-style-type: none">Controleer de werking.Corrigeer als dat nodig is.	3-1-3-3, 6-34-6-37
Zijstandaardschakelaar	<ul style="list-style-type: none">Controleer de werking van het startpersysteem.Als het systeem defect is, vraag dan een Yamaha dealer de machine na te kijken.	3-11-3-12

OPMERKING:

Voordat de motorfiets wordt gebruikt moet telkens een korte algemene controle worden uitgevoerd. Zo'n inspectie neemt maar weinig tijd in beslag en de hiermee gegarandeerde veiligheid is die tijd alleszins waard.

DWA00033

⚠ WAARSCHUWING

Wanneer functies vermeld in de Controlelijst voor Gebruik niet naar behoren werken, laat dan een inspectie uitvoeren en eventueel repareren voordat u de machine gebruikt.

GEBRUIK EN BELANGRIJKE RIJ-INFORMATIE

DAU00373

⚠ WAARSCHUWING

- Zorg dat u volkomen vertrouwd bent met alle bedieningsfuncties en hun werking voordat u gaat rijden. Informeer bij een Yamaha dealer als u de werking van een schakelaar of functie niet volkomen begrijpt.
- Start de motor nooit in een afgesloten ruimte en laat deze hierin ook niet lange tijd aaneendraaien. Uitlaatgassen zijn giftig en het inademen ervan kan al binnen korte tijd leiden tot bewusteloosheid en dodelijk letsel. Controleer altijd of er voldoende ventilatie is.
- Controleer of de zijstandaard is ingetrokken alvorens weg te rijden. Als de zijstandaard niet behoorlijk is ingetrokken, kan deze de grond raken en zo de motorrijder afleiden, waardoor u de macht over het stuur verliest.

DAU00315

Starten van de motor

Het startpersysteem staat starten alleen toe als aan een van de volgende voorwaarden is voldaan:

- De versnellingsbak staat in de vrijstand.
- De versnellingsbak staat in een versnelling geschakeld terwijl de koppelingshendel is ingetrokken en de zijstandaard is opgeklapt.

DW000054

⚠ WAARSCHUWING

- Controleer voor het starten van de motor de werking van het startpersysteem en volg daarbij de werkwijze beschreven op pagina 3-12.
- Ga nooit rijden terwijl de zijstandaard omlaag staat.

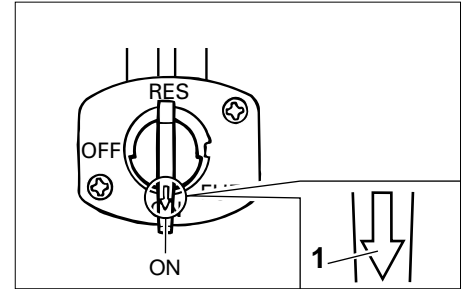

1. Pijltekens op "ON"

1. Draai de kraanhendel in "ON".
2. Draai de contactsleutel naar "ON" en controleer of de noodstop-schakelaar op "O" is gezet.
3. Schakel de versnellingsbak in de vrijstand.

OPMERKING:

Als de versnellingsbak in de vrijstand staat, moet het vrijstandcontrolelampje branden; zo niet, vraag dan een Yamaha dealer het elektrisch circuit te testen.

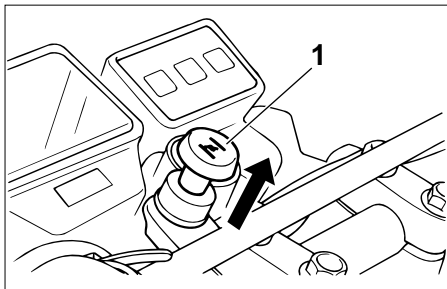

1. Chokeynop (starter)

4. Zet de choke aan en draai de gasgreep helemaal dicht. (Zie pagina 3-8 voor de bediening van de choke.)
5. Start de motor door de startknop in te drukken.

OPMERKING:

Als de motor niet wil starten, laat dan de startknop los, wacht een paar seconden en probeer het dan opnieuw. Om de accu te sparen, dient u de startmotor nooit langer dan 10 seconden achtereen te laten draaien.

6. Zet na het starten van de motor de chokeynop tot halverwege terug.

DCA00055

LET OP:

De motor gaat het langst mee als hij steeds eerst warmdraait alvorens weg te rijden. Trek nooit snel op terwijl de motor nog koud is!

7. Zet de choke uit zodra de motor warm is.

OPMERKING:

De motor is warm wanneer hij normaal reageert op de gasbediening terwijl de choke uit is gezet.

Starten van een warme motor

Volg dezelfde procedure als bij starten van een koude motor, alleen is het gebruik van de choke niet nodig als de motor warm is.

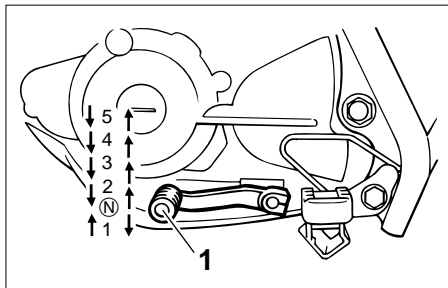

1. Schakelpedaal
N. Vrijstand

DAU00423

Schakelen van versnellingen

Door de versnellingen te schakelen kunt u het beschikbare motorvermogen doseren bij het wegrijden, optrekken, tegen een helling oprijden etc.

De schakelstanden worden getoond in de afbeelding.

OPMERKING:

Om de versnellingsbak in de vrijstand te schakelen wordt het schakelpedaal enkele malen ingetrapt totdat het einde van de slag bereikt is, waarna het pedaal iets wordt opgetrokken.

LET OP:

- Rijd niet lange tijd met afgezette motor, ook niet met de versnellingsbak in de vrijstand, en sleep de motorfiets niet over lange afstanden. De versnellingsbak wordt alleen afdoende gesmeerd terwijl de motor draait. Door onvoldoende smering kan de versnellingsbak worden beschadigd.
- Gebruik altijd de koppeling om de versnellingsbak te schakelen om zo schade aan de motor, de versnellingsbak en de aandrijving te voorkomen; door hun constructie zijn deze niet bestand tegen de schokken die optreden bij belast schakelen.

Aanbevolen schakelpunten (alleen voor Zwitserland)

De aanbevolen schakelpunten tijdens accelereren staan vermeld in de tabel hierna.

	Aanbevolen snelheid (km/u)
1-ste → 2-de	23
2-de → 3-de	36
3-de → 4-de	50
4-de → 5-de	60

OPMERKING:

Wanneer ineens twee versnellingen tegelijk wordt teruggeschakeld, moet in gelijke mate snelheid worden geminderd (bijvoorbeeld minderen tot 35 km/u bij teruggeschakelen van de 4e naar de 2e versnelling).

DAU00424

Tips voor een zuinig brandstofverbruik

Het brandstofverbruik is vooral afhankelijk van uw rijstijl. Hierna volgen enkele tips om het brandstofverbruik te verlagen:

- Laat de motor goed warmdraaien.
- Zet de choke zo snel mogelijk uit.
- Schakel snel en soepel door en vermijd hoge toerentallen terwijl u accelereert.
- Geef geen gas tijdens het terugschakelen en voorkom dat de motor onbelast met een hoog toerental draait.
- Laat de motor niet langdurig stationair draaien maar zet hem af (bijvoorbeeld in files, bij stoplichten of bij spoorwegovergangen).

DAU00436

Inrijden van de motor

De periode tussen de 0 en 1.000 km is de belangrijkste periode in de levensduur van de motor. Lees daarom de volgende informatie aandachtig door.

Omdat de motor splinternieuw is, mag hij tijdens de eerste 1.000 km niet overmatig worden belast. De verschillende onderdelen van de motor slijten op elkaar in totdat de juiste bedrijfsspelingen zijn bereikt. Rijd tijdens deze periode nooit langdurig volgas en vermijd ook andere manoeuvres die tot oververhitting van de motor kunnen leiden.

DAU04390

0–500 km

Rijd niet langdurig met de gasgreep meer dan 1/3 open gedraaid.

500–1.000 km

Rijd niet langdurig met de gasgreep meer dan halverwege open gedraaid.

DCA00118

LET OP:

Nadat de eerste 1.000 km zijn afgelegd, moet de motorolie worden ververs en het oliefilterelement en de olieaanzuigzeef worden gereinigd.

1.000 km en verder

De machine kan nu verder normaal worden gebruikt.

DC000049

LET OP:

Als tijdens de inrijperiode motorschade optreedt, vraag dan direct een Yamaha dealer de machine te controleren.

GEBRUIK EN BELANGRIJKE RIJ-INFORMATIE

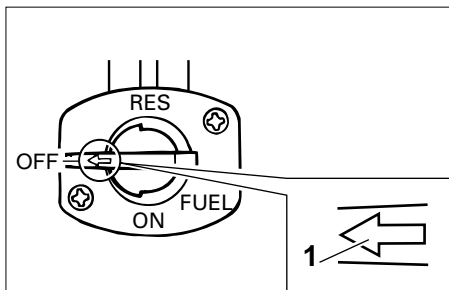

1. Pijltekens op "OFF"

DAU00457

Parkeren

Zet om te parkeren de motor af, neem de sleutel uit het contactslot en draai dan de benzinekraan naar "OFF".

DW000058

⚠ WAARSCHUWING

- De motor en het uitlaatsysteem kunnen zeer heet worden, parkeer dus op een plek waar voetgangers of kinderen niet gemakkelijk met deze onderdelen in aanraking kunnen komen.
- Parkeer niet op een helling of op een zachte ondergrond, de motor zou dan kunnen omvallen.

PERIODIEK ONDERHOUD EN KLEINERE REPARATIES

DAU00464

Veiligheid is de verantwoordelijkheid van de eigenaar. Door periodiek inspecties, afstellingen en smeerbeurten uit te laten voeren, zorgt u ervoor dat uw machine in zo veilig en efficiënt mogelijke conditie blijft. Op de volgende pagina's wordt de belangrijkste informatie met betrekking tot inspecties, afstellingen en smeerbeurten gegeven.

De intervalperioden in het periodieke smeer- en onderhoudsschema zijn slechts te beschouwen als algemene richtlijn voor normale rijomstandigheden. Het is echter mogelijk dat de INTERVALPERIODEN VOOR ONDERHOUD MOETEN WORDEN VERKORT AFHANKELIJK VAN HET WEER, HET TERREIN, DE GEOGRAFISCHE LOCATIE EN INDIVIDUEEL GEBRUIK.

DW000060

⚠ WAARSCHUWING

Vraag een Yamaha dealer het onderhoudswerk uit te voeren als u hiermee niet echt vertrouwd bent.

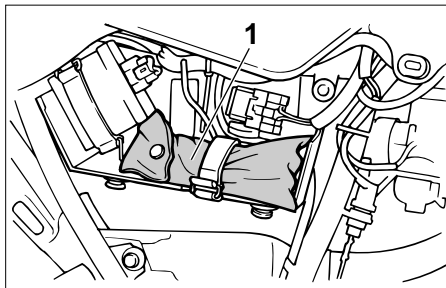

1. Boordgereedschapset

DAU01175

Boordgereedschapset

De boordgereedschapset is te vinden achter paneel B. (Zie pagina 6-6 voor het verwijderen en aanbrengen van het paneel.

De onderhoudsinformatie in deze handleiding en het gereedschap in de boordgereedschapset zijn bedoeld om u te ondersteunen bij het uitvoeren van preventief onderhoud en kleinere reparaties. Het gebruik van extra gereedschap zoals een momentsleutel kan echter nodig zijn om bepaalde onderhoudswerkzaamheden correct uit te voeren.

OPMERKING:

Laat een Yamaha dealer onderhoud verrichten als u niet beschikt over het gereedschap of de ervaring die voor bepaalde werkzaamheden vereist zijn.

DW000063

⚠ WAARSCHUWING

Door modificaties die niet door Yamaha zijn goedgekeurd kan het motorvermogen achteruitgaan of de machine te onveilig worden om nog te gebruiken. Raadpleeg een Yamaha dealer voordat u zelf wijzigingen aanbrengt.

PERIODIEK ONDERHOUD EN KLEINERE REPARATIES

DAU03686

Periodiek smeer- en onderhoudsschema

OPMERKING:

- De jaarlijkse controles horen eenmaal per jaar te worden uitgevoerd, behalve wanneer in plaats daarvan een onderhoudsbeurt op kilometerbasis wordt verricht.
- Herhaal de intervalperioden vanaf 30.000 km, te beginnen bij 6.000 km.
- Werkzaamheden gemarkeerd met een asterisk horen te worden uitgevoerd door een Yamaha dealer, omdat hiertoe speciaal gereedschap, technische gegevens en vakmanschap vereist zijn.

NR.	ONDERDEEL	INSPECTIE- OF ONDERHOUDSBEURT	KILOMETERSTAND (× 1.000 km)					JAARLIJKSE CONTROLE
			1	6	12	18	24	
1	* Brandstofleiding	• Controleer de brandstofslangen op scheuren of beschadiging.		√	√	√	√	√
2	Bougie	• Controleer de conditie. • Reinigen en elektrodenafstand bijstellen.		√		√		
		• Vervangen.			√		√	
3	* Kleppen	• Klepdeling controleren. • Afstellen.		√	√	√	√	
4	Luchtfilterelement	• Reinigen.		√		√		
		• Vervangen.			√		√	
5	Koppeling	• Werking controleren. • Afstellen.	√	√	√	√	√	
6	* Voorrem	• Werking en vloeistofniveau controleren, machine controleren op vloeistoflekkage. (Zie OPMERKING op bladzijde 6-4.)	√	√	√	√	√	√
		• Remblokken vervangen.	Indien afgesleten tot aan slijtagelimiet.					
7	* Achterrem	• Werking controleren en vrije slag remhendel afstellen.	√	√	√	√	√	√
		• Remschoenen vervangen.	Indien afgesleten tot aan slijtagelimiet.					
8	* Remslang	• Controleren op scheuren of beschadiging.		√	√	√	√	√
		• Vervangen. (Zie OPMERKING op bladzijde 6-4.)	Elke 4 jaar					

PERIODIEK ONDERHOUD EN KLEINERE REPARATIES

NR.	ONDERDEEL	INSPECTIE- OF ONDERHOUDSBEURT	KILOMETERSTAND (× 1.000 km)					JAARLIJKSE CONTROLE
			1	6	12	18	24	
9	* Wielen	<ul style="list-style-type: none"> • Controleren op slingering, losse spaken en beschadigingen. • Spaken zo nodig vastzetten. 		√	√	√	√	
10	* Banden	<ul style="list-style-type: none"> • Controleren op correcte profieldiepte en op schade. • Zo nodig vervangen. • Bandspanning controleren. • Zo nodig corrigeren. 		√	√	√	√	√
11	* Wiellagers	<ul style="list-style-type: none"> • Lager controleren op losheid of schade. 		√	√	√	√	
12	* Swingarm	<ul style="list-style-type: none"> • Controleren op werking en overmatige speling. • Smeren met lithiumvet. 		√	√	√	√	
13	Aandrijfketting	<ul style="list-style-type: none"> • Kettingspanning controleren. • Controleren of het achterwiel correct in lijn staat. • Reinigen en smeren. 	Elke 24.000 km					
14	* Balhoofdlagers	<ul style="list-style-type: none"> • Controleren op lagerspeling en stroefheid in stuurbeweging. • Smeren met lithiumvet. 	√	√	√	√	√	
15	* Framebevestigingen	<ul style="list-style-type: none"> • Controleren of alle moeren, bouten en schroeven stevig zijn vastgezet. 		√	√	√	√	√
16	Zijstandaard	<ul style="list-style-type: none"> • Werking controleren. • Smeren. 		√	√	√	√	√
17	* Zijstandaardschakelaar	<ul style="list-style-type: none"> • Werking controleren. 	√	√	√	√	√	√
18	* Voorvork	<ul style="list-style-type: none"> • Controleren op werking en olie lekkage. 		√	√	√	√	
19	* Schokdemperunit	<ul style="list-style-type: none"> • Controleren op werking en schokdemper op olie lekkage. 		√	√	√	√	
20	* Scharnierpunten tuimelaarm en koppelarmen achterwielophanging	<ul style="list-style-type: none"> • Werking controleren. 		√	√	√	√	
		<ul style="list-style-type: none"> • Smeren met lithiumvet. 			√		√	

PERIODIEK ONDERHOUD EN KLEINERE REPARATIES

NR.	ONDERDEEL	INSPECTIE- OF ONDERHOUDSBEURT	KILOMETERSTAND (× 1.000 km)					JAARLIJKSE CONTROLE
			1	6	12	18	24	
21 *	Carburateur	<ul style="list-style-type: none"> • Chokebediening controleren. • Stationair motortoerental afstellen. 	√	√	√	√	√	√
22	Motorolie	<ul style="list-style-type: none"> • Verversen. • Olieniveau controleren en machine inspecteren op oliekkage. 	√	√	√	√	√	√
23	Oliefilterelement	<ul style="list-style-type: none"> • Reinigen. 	√		√		√	
24 *	Olieaanzuigzeef	<ul style="list-style-type: none"> • Reinigen. 	√					
25 *	Remlichtschakelaars voor- en achterrem	<ul style="list-style-type: none"> • Werking controleren. 	√	√	√	√	√	√
26	Bewegende delen en kabels	<ul style="list-style-type: none"> • Smeren. 		√	√	√	√	√
27 *	Verlichting, signaleringssysteem en schakelaars	<ul style="list-style-type: none"> • Werking controleren. • Richthoek koplamplichtbundel afstellen. 	√	√	√	√	√	√

DAU03541

OPMERKING:

- Het luchtfilter dient vaker te worden gecontroleerd wanneer u in een extreem vochtige of stoffige omgeving rijdt.
- Hydraulisch remsysteem
 - Controleer regelmatig het remvloeistofniveau en vul zo nodig bij.
 - Elke twee jaar moeten de inwendige onderdelen van de hoofdremcilinder en de remklauw worden vervangen en de remvloeistof worden verversd.
 - De remslangen dienen elke vier jaar te worden vervangen, of wanneer deze zijn gescheurd of beschadigd.

PERIODIEK ONDERHOUD EN KLEINERE REPARATIES

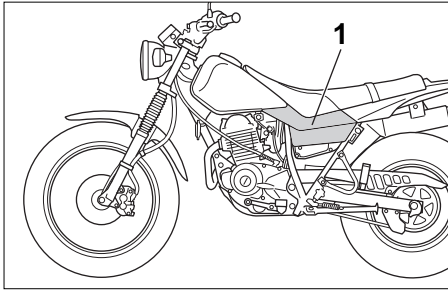

1. Paneel A

DAU01122

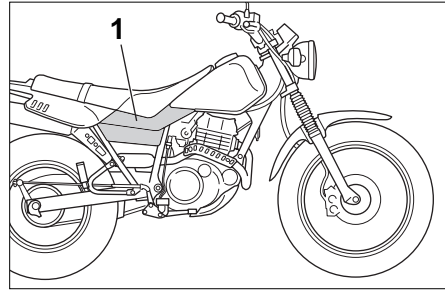

1. Paneel B

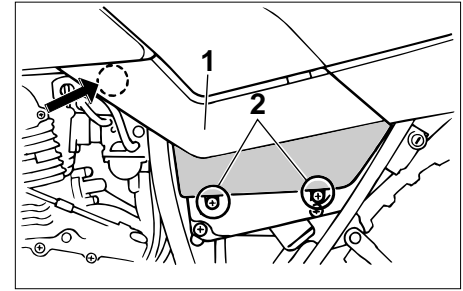

1. Paneel A
2. Schroef (x2)

DAU01492

Stroomlijnpanelen verwijderen en aanbrengen

Bij het uitvoeren van sommige onderhoudswerkzaamheden beschreven in dit hoofdstuk moeten de hierboven afgebeelde stroomlijnpanelen worden verwijderd. Neem deze paragraaf telkens door om een stroomlijnpaneel te verwijderen of aan te brengen.

Paneel A

Verwijderen van het paneel

Verwijder de schroeven en trek dan het paneel los zoals getoond.

PERIODIEK ONDERHOUD EN KLEINERE REPARATIES

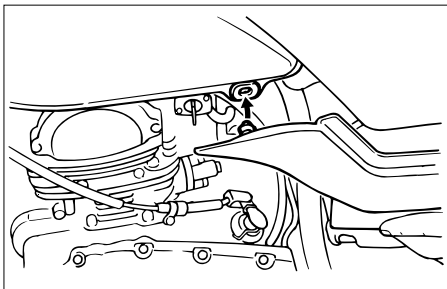

Aanbrengen van het paneel

Plaats het paneel in de oorspronkelijke positie en breng dan de schroeven aan.

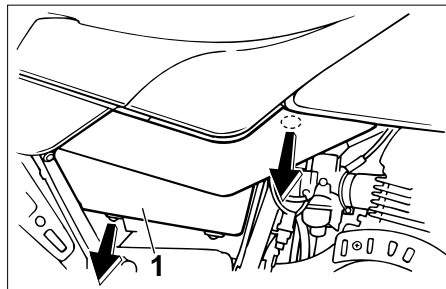

1. Paneel B

Paneel B

Verwijderen van het paneel

Trek het paneel los zoals getoond.

DAU00494

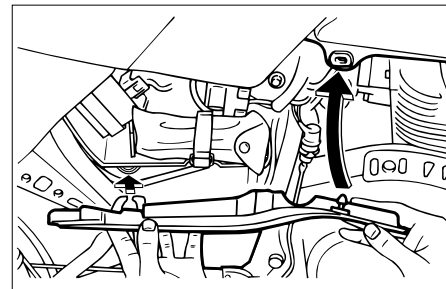

Aanbrengen van het paneel

Plaats het paneel in de oorspronkelijke positie.

PERIODIEK ONDERHOUD EN KLEINERE REPARATIES

DAU01833

Controleren van de bougie

De bougie is een belangrijk motoronderdeel dat gemakkelijk te controleren is. Door hitte en aanslag slijten bougies op de lange duur. Daarom moeten bougies worden verwijderd en gecontroleerd volgens het periodieke onderhouds- en smeerschema. Bovendien kan aan het uiterlijk van de bougie de conditie van de motor worden afgelezen.

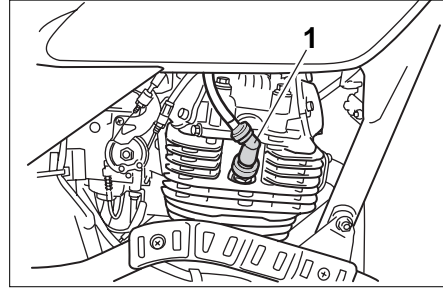

1. Bougiedop

De bougie verwijderen

1. Verwijder de bougiedop.

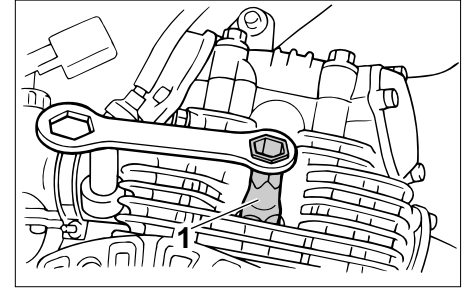

1. Bougiesleutel
2. Verwijder de bougie zoals weergegeven met behulp van de bougiesleutel uit de boordgereedschapsset.

PERIODIEK ONDERHOUD EN KLEINERE REPARATIES

Controleren van de bougie

1. Controleer of de porseleinen isolator rondom de centrale elektrode van de bougie een middeldonkere tot lichte kleur vertoont (de ideale kleur bij normaal gebruik van de motorfiets).

OPMERKING:

De motor is misschien defect als de bougie een duidelijk andere kleur heeft. Probeer dergelijke problemen niet zelf vast te stellen. Laat in plaats daarvan uw motorfiets nakijken door een Yamaha dealer.

2. Controleer de bougie op afslijting van de elektroden en op overmatige koolstof- of andere aanslag. Vervang de bougie als dat nodig is.

Voorgeschreven bougie:
DR8EA (NGK)

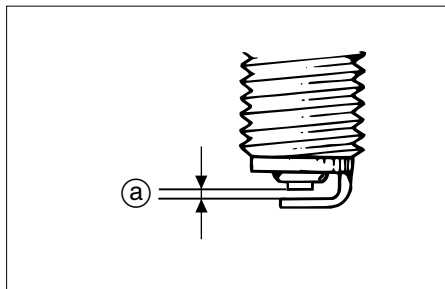

a. Elektrodenafstand

De bougie monteren

1. Meet de elektrodenafstand met een draadvoelmaat. Stel de afstand indien nodig af volgens de specificatie.

Elektrodenafstand:
0,6–0,7 mm

2. Reinig het oppervlak van de bougiepakking en het pasvlak en verwijder eventueel vuil uit de schroefdraad van de bougie.
3. Breng de bougie aan met behulp van de bougiesleutel en zet vast met het correcte aanhaalmoment.

Aanhaalmoment:

Bougie:

17,5 Nm (1,75 m·kgf)

OPMERKING:

Als er geen momentsleutel voorhanden is om de bougie te monteren, is het aanhaalmoment ongeveer correct als een kwartslag tot een halve slag verder dan handvast wordt aangedraaid. De bougie moet echter zo snel mogelijk met het juiste aanhaalmoment te worden aangedraaid.

4. Installeer de bougiedop.

PERIODIEK ONDERHOUD EN KLEINERE REPARATIES

DAU04400

Motorolie en oliefilterelement

Voor iedere rit moet het motorolieniveau worden gecontroleerd. Verder moet de olie worden verversd en het oliefilterelement worden gereinigd volgens de inter-valperioden vermeld in het periodieke smeer- en onderhoudsschema.

Om het motorolieniveau te controleren

1. Plaats de motorfiets op een vlakke ondergrond en houd hem verticaal.

OPMERKING:

Zorg dat de motorfiets rechtop staat bij het controleren van het motorolieniveau. Wanneer de motorfiets iets schuin staat, kan het koelvloeistofniveau al foutief worden afgelezen.

2. Start de motor, laat hem een paar minuten warmdraaien en zet hem dan uit.

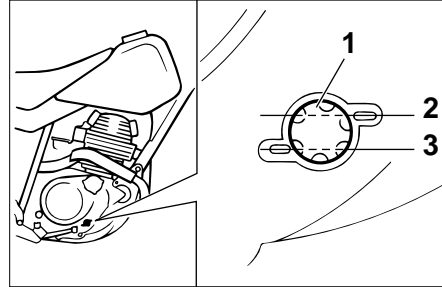

1. Olieniveau kijkglas
 2. Merkstreep maximumniveau
 3. Merkstreep minimumniveau
3. Wacht een paar minuten tot de olie tot rust is gekomen en controleer dan het olieniveau via het kijkglas rechtsonder in het carter.

OPMERKING:

De motorolie moet tussen de merkstrepen voor minimum- en maximumniveau staan.

4. Als de motorolie beneden de merkstreep voor minimumniveau staat, vul dan voldoende olie, van de aanbevolen soort, bij tot het correcte niveau.

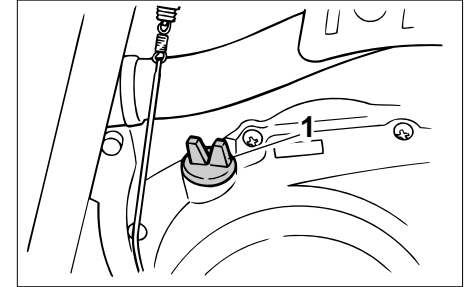

1. Vuldop motorolie

Om de motorolie te verversen (met of zonder reiniging van oliefilterelement)

1. Start de motor, laat hem een paar minuten warmdraaien en zet hem dan uit.
2. Zet een oliecarter onder de motor om de gebruikte olie op te vangen.
3. Verwijder de olieuldop en de aftapplug om de olie uit het carter te laten stromen.

PERIODIEK ONDERHOUD EN KLEINERE REPARATIES

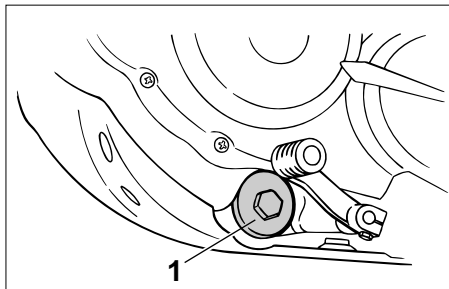

1. Aftapplug motorolie

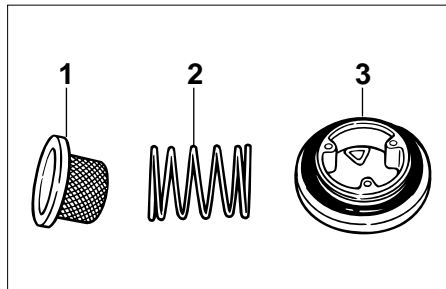

1. Oliezeef
2. Veer
3. O-ring

DCA00039

LET OP:

Bij het verwijderen van de olieaftapplug komen de o-ring, de veer en de olie-aanzuigzeef mee. Zorg dat deze onderdelen niet worden verloren.

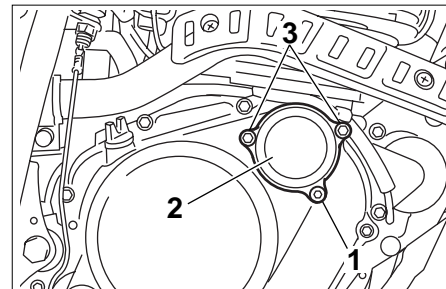

1. Aftapbout oliefilterelement
2. Oliefilterdeksel
3. Bevestigingsbout oliefilterdeksel (x2)

OPMERKING:

Sla de stappen 4–9 over als het oliefilterelement niet wordt gereinigd.

4. Verwijder de aftapbout van het oliefilterelement om de olie uit het carter te laten stromen.
5. Verwijder het oliefilterdeksel door de bouten te verwijderen.

PERIODIEK ONDERHOUD EN KLEINERE REPARATIES

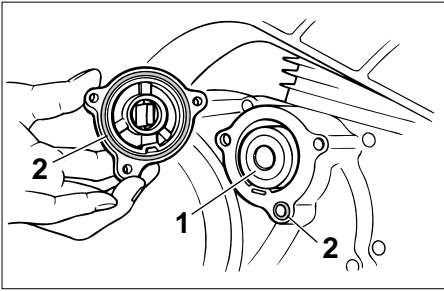

1. Oliefilterelement
2. O-ring (x2)
6. Verwijder het oliefilterelement en de o-ringen.
7. Controleer de o-ring op beschadiging en vervang als dat nodig is.
8. Reinig het oliefilterelement in oplosmiddel en breng dan opnieuw aan.

OPMERKING: _____
Controleer het oliefilterelement op beschadiging en vervang het als dat nodig is.

9. Monteer het oliefilterdeksel door de bouten en de aftapbout aan te brengen en zet deze dan vast met het voorgeschreven aanhaalmoment.

Aanhaalmomenten:
Bevestigingsbout oliefilterdeksel:
10 Nm (1,0 m·kgf)
Aftapbout oliefilterelement:
10 Nm (1,0 m·kgf)

OPMERKING: _____
Zorg dat de o-ringen correct aanliggen.

10. Reinig de olieaanzuigzeef in oplosmiddel, controleer hem op schade en vervang als dat nodig is.
11. Breng de olie-aanzuigzeef, de veer, de o-ring en de olie-aftapplug aan en zet de aftapplug vast met het voorgeschreven aanhaalmoment.

Aanhaalmoment:
Aftapplug motorolie:
43 Nm (4,3 m·kgf)

12. Vul bij met de voorgeschreven hoeveelheid van de aanbevolen motorolie, monteer dan de olievuldop en zet deze vast.

Aanbevolen motorolie:
Zie pagina 8-1.
Oliehoeveelheid:
Zonder verwijderen van oliefilterelement:
1,0 L
Met verwijderen van oliefilterelement:
1,1 L
Totale hoeveelheid (droge motor):
1,3 L

PERIODIEK ONDERHOUD EN KLEINERE REPARATIES

DCA00105

DAU04216

LET OP: _____

- Om het slippen van de koppeling te voorkomen (de motorolie dient immers ook voor smering van de koppeling) mogen geen chemische additieven aan de olie worden toegevoegd of oliën worden gebruikt met een hogere kwaliteitsaanduiding dan "CD". Gebruik ook geen oliën met een "ENERGY CONSERVING II" of hogere aanduiding.
- Zorg dat er geen verontreinigingen in het carter terecht komen.

13. Start de motor, laat hem een paar minuten stationair draaien en controleer daarbij op olie lekkage. Als er sprake is van olie lekkage, zet de motor dan direct af en zoek de oorzaak.
14. Zet de motor af, controleer dan het olieniveau en corrigeer zo nodig.

Reinigen van het luchtfilterelement en de aftapslang

Het luchtfilterelement moet worden gereinigd volgens de intervalperioden vermeld in het periodieke smeer- en onderhoudschema. Reinig het luchtfilterelement vaker als u in zeer stoffige of vochtige gebieden rijdt. Verder moet de aftapslang van het luchtfilter regelmatig worden gecontroleerd en gereinigd.

Reinigen van het luchtfilterelement

1. Verwijder het paneel A. (Zie pagina 6-5 voor het verwijderen en aanbrengen van het paneel).

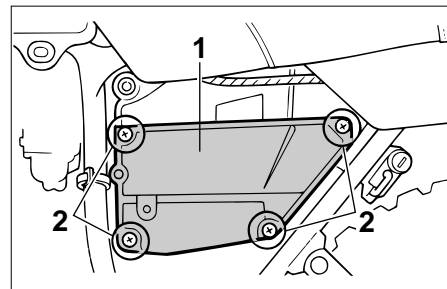

1. Luchtfilterdeksel
2. Schroef (x4)

2. Verwijder het luchtfilterdeksel door de schroeven te verwijderen.

PERIODIEK ONDERHOUD EN KLEINERE REPARATIES

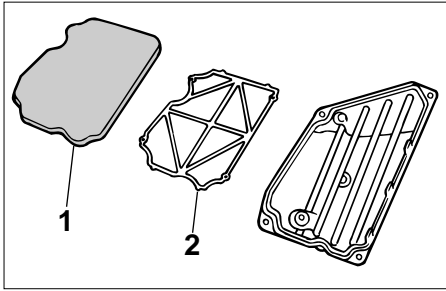

1. Sponsmateriaal
2. Framehouder luchtfilterelement
3. Trek het luchtfilterelement los.
4. Haal het sponsmateriaal uit de framehouder van het luchtfilterelement, reinig het in oplosmiddel en wring dan het achtergebleven oplosmiddel uit.

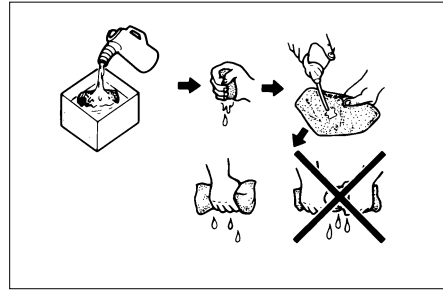

5. Breng olie van de aanbevolen soort aan op het hele oppervlak van het luchtfilterelement en wring dan de overtollige olie uit.

OPMERKING: _____
Het sponsmateriaal moet nat zijn maar mag niet druipen.

Aanbevolen olie:
Motorolie

6. Trek het sponsmateriaal over de framehouder van het luchtfilterelement.

7. Steek het filterelement in het luchtfilterhuis.

DC000082

LET OP: _____

- Controleer of het luchtfilterelement correct in het luchtfilterhuis is geplaatst.
- Laat de motor nooit draaien zonder dat het luchtfilterelement aanwezig is, dat kan leiden tot overmatige slijtage bij de zuiger en/of de cilinder.

8. Monteer het luchtfilterdeksel door de schroeven aan te brengen.
9. Monteer het paneel.

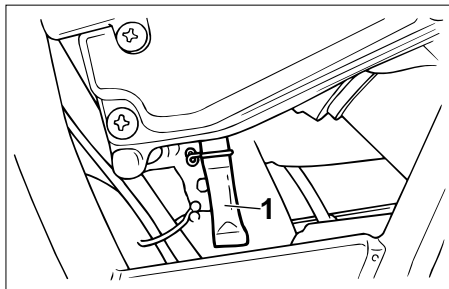

1. Luchtfilteraftapslang

Reinigen van de luchtfilteraftapslang

1. Controleer of zich in de aftapslang aan de onderzijde van het luchtfilterhuis water of vuil heeft verzameld.
2. Haal de slang los als er vuil of water in zit, reinig hem grondig en breng opnieuw aan.

DAU00629

Afstellen van de carburateur

De carburateur vormt een belangrijk onderdeel van de motor en moet zeer precies worden afgesteld. Laat daarom de meeste carburateurafstellingen over aan een Yamaha dealer die over de benodigde vakkennis en ervaring beschikt. De afstelling die in het volgende hoofdstuk is beschreven, wordt echter als onderdeel van het routineonderhoud beschouwd en kan wel door de eigenaar worden uitgevoerd.

DC000094

LET OP:

De carburateur werd op de Yamaha fabriek ingesteld en uitgebreid getest. Als deze afstellingen worden gewijzigd zonder dat voldoende technische kennis aanwezig is, kan de werking van de motor achteruitgaan of wordt de motor beschadigd.

DAU01168

Afstellen van het stationair toerental

Het stationair toerental moet als volgt worden gecontroleerd en eventueel afgesteld volgens de intervalperioden vermeld in het periodieke smeer- en onderhoudschema.

OPMERKING:

Een diagnosetoerenteller is nodig om deze afstelling uit te voeren.

1. Bevestig de toerenteller aan de bougiekabel.
2. Start de motor en laat gedurende enkele minuten warmdraaien op 1.000–2.000 tpm, terwijl het toerental nu en dan wordt verhoogd tot 4.000–5.000 tpm.

OPMERKING:

De motor is voldoende warm als deze snel reageert op de gasbediening.

PERIODIEK ONDERHOUD EN KLEINERE REPARATIES

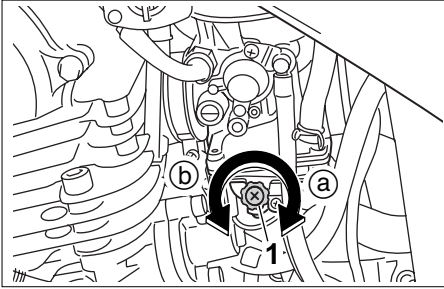

1. Gasklepstelschroef

3. Controleer het stationair toerental en stel dit zo nodig volgens de specificatie af door de gasklepstelschroef te verdraaien. Draai de schroef richting **a** om het stationair toerental te verhogen. Draai de schroef richting **b** om het stationair toerental te verlagen.

Stationair motortoerental:
1.450–1.650 tpm

OPMERKING: _____

Als het voorgeschreven stationair toerental niet haalbaar is volgens de hierboven beschreven werkwijze, vraag dan een Yamaha dealer de afstelling uit te voeren.

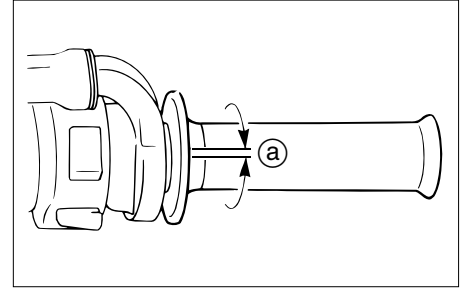

- a. Vrije slag van de gaskabel

DAU00635

Afstellen van de vrije slag van de gaskabel

De vrije slag van de gaskabel dient 3–5 mm te bedragen bij de gasgreep. Controleer de vrije slag van de gaskabel regelmatig en laat zo nodig afstellen door een Yamaha dealer.

PERIODIEK ONDERHOUD EN KLEINERE REPARATIES

DAU00637

Afstellen van de klepspel

De klepspel kan tijdens gebruik gaan afwijken, waardoor de lucht/brandstof-verhouding kan veranderen en/of het motorgeluid toeneemt. Om dit te voorkomen moet de klepspel door een Yamaha dealer worden afgesteld volgens de intervalperiodes vermeld in het periodieke smeer- en onderhoudsschema.

DAU04401

Banden

Let ten aanzien van de voorgeschreven banden op het volgende voor een optimale prestatie, levensduur en veilige werking van uw motorfiets.

Bandspanning

De bandspanning moet voor elke rit worden gecontroleerd en eventueel worden bijgesteld.

DW000082

⚠ WAARSCHUWING

- De bandspanning moet worden gecontroleerd en afgesteld terwijl de banden koud zijn (wanneer de temperatuur van de banden gelijk is aan de omgevingstemperatuur).
- De bandspanning moet worden aangepast aan de rijsnelheid en het totale gewicht van rijder, passagier, bagage en accessoires dat voor dit model is vastgesteld.

Bandenspanning (gemeten op koude banden)		
Belasting*	Voor	Achter
Tot 90 kg	150 kPa (1,50 kgf/cm ² , 1,50 bar)	150 kPa (1,50 kgf/cm ² , 1,50 bar)
90 kg–maximale	150 kPa (1,50 kgf/cm ² , 1,50 bar)	175 kPa (1,75 kgf/cm ² , 1,75 bar)

Maximale belasting*	180kg
---------------------	-------

* Totaal gewicht van motorrijder, passagier, bagage en accessoires

PERIODIEK ONDERHOUD EN KLEINERE REPARATIES

⚠ WAARSCHUWING

DWA00040

De aanwezigheid van bagage is van grote invloed op het weggedrag, de rem- en rij-eigenschappen en de veiligheid van uw motor, neem dus de volgende voorzorgen in acht.

- **DE MOTORFIETS NOOIT OVERBELADEN!** Rijden met een overbeladen motorfiets kan leiden tot beschadiging van de banden, controleverlies of ernstig letsel. Zorg dat het totale gewicht van de motorrijder, de passagier, de bagage en de gemonteerde accessoires nooit het voorgeschreven maximumlaadgewicht voor de machine overschrijdt.
- Vervoer geen los verpakte spullen die tijdens de rit kunnen gaan schuiven.
- Bevestig de zwaarste spullen op veilige wijze dicht bij het midden van de motorfiets en verdeel het gewicht over beide zijden.

- Pas de luchtdruk in de wielophanging en de bandspanning aan op het te vervoeren gewicht.
- Controleer vóór iedere rit de conditie en spanning van de banden.

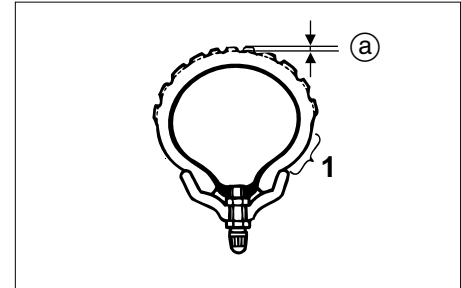

1. Zijkant band
a. Profieldiepte

Inspectie van banden

Voor elk rit moeten de banden worden gecontroleerd. Als de bandprofiel­diepte op het midden van de band de ver­melde limiet heeft bereikt, de band spijkers of stukjes glas bevat of wanneer de wang van de band scheurtjes vertoont, moet de band onmiddellijk door een Yamaha dealer worden vervangen.

Minimale profiel­diepte (voor en achter)	1,6 mm
---	--------

OPMERKING:

De slijtagelimiet voor bandprofiel­diepte is voor diverse landen verschillend. Neem altijd de lokale voorschriften in acht.

PERIODIEK ONDERHOUD EN KLEINERE REPARATIES

Bandeninformatie

Deze motorfiets is uitgerust met tubeless banden.

DW000078

⚠ WAARSCHUWING

De banden op de voor- en achterwielen horen van hetzelfde merk en dezelfde constructie te zijn, anders is het weggedrag van de motor mogelijk niet normaal.

Na uitgebreide testen zijn alleen de hieronder vermelde banden voor dit model goedgekeurd door Yamaha Motor Co., Ltd.

VOOR

Merk	Maat	Model
BRIDGESTONE	130/80-18 66P	TW-203
	130/80-18 M/C 66P	

ACHTER

Merk	Maat	Model
BRIDGESTONE	180/80-14 M/C 78P	TW-204

DAU00681

⚠ WAARSCHUWING

- Laat sterk versleten banden door een Yamaha dealer vervangen. Rijden op een motor met versleten banden is niet alleen verboden, maar dit heeft ook een averechts effect op de rijstabiliteit, waardoor u de macht over het stuur zou kunnen verliezen.
- De vervanging van onderdelen van wielen en remmen, inclusief banden, dient te worden overgelaten aan een Yamaha dealer, die over de nodige vakkundige kennis en ervaring beschikt.
- Het is sterk af te raden een lekke binnenband te plakken. Als het niet anders kan, moet de band zeer zorgvuldig worden geplakt en dan zo snel mogelijk worden vervangen door een nieuwe band van goede kwaliteit.

DAU00685

Spaakwielen

Let bij de voorgeschreven wielen op het volgende voor een optimale prestatie, levensduur en veilige werking van uw motorfiets.

- Voor elke rit moeten de velgranden worden gecontroleerd op scheurtjes, verbuiging of kromheid en de spaaken op losheid. Laat ingeval van schade het wiel door een Yamaha dealer vervangen. Probeer het wiel nooit zelf te repareren, hoe klein de reparatie ook is. Vervang een wiel dat vervormd is of haarscheurtjes vertoont.
- Na het vervangen van een wiel of band moet het wiel worden uitgebalanceerd. Een niet uitgebalanceerd wiel zal mogelijk slecht functioneren, of kan een slechte wegligging en een verkorte levensduur van de banden tot gevolg hebben.

PERIODIEK ONDERHOUD EN KLEINERE REPARATIES

- Rijd niet te snel direct na het verwisselen van een band. Het bandoppervlak dient eerst te zijn ingereden voordat het zijn optimale eigenschappen verkrijgt.

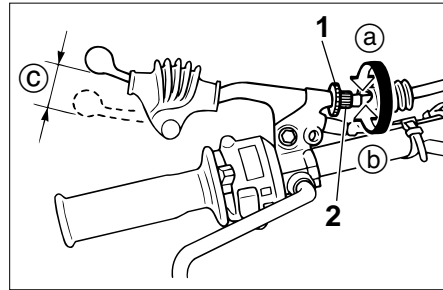

1. Borgmoer (koppelingshendel)
2. Stelbout
- c. Vrije slag

DAU00694

Afstellen van de vrije slag van de koppelingshendel

De vrije slag van de koppelingshendel moet 10–15 mm bedragen, zoals weergegeven. Controleer de vrije slag van de koppelingshendel regelmatig en stel zo nodig als volgt af.

1. Draai de borgmoer bij de koppelingshendel los.
2. Draai de stelbout richting ① voor meer vrije slag van de koppelingshendel. Draai de stelbout richting ② voor minder vrije slag van de koppelingshendel.

3. Als de voorgeschreven vrije slag van de koppelingshendel werd gehaald zoals hierboven beschreven, zet dan de borgmoer vast en sla de rest van de afstelprocedure over; zo niet, ga dan als volgt verder.
4. Draai de stelbout bij de koppelingshendel richting ① om de koppelingskabel losser te stellen.

PERIODIEK ONDERHOUD EN KLEINERE REPARATIES

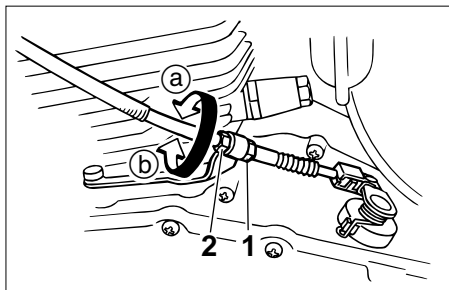

1. Borgmoer (carter)
2. Stelbout

5. Draai de borgmoer bij het carter los.
6. Draai de stelmoer richting **a** voor meer vrije slag van de koppelingshendel. Draai de stelmoer richting **b** voor minder vrije slag van de koppelingshendel.
7. Draai de borgmoer bij de koppelingshendel en op het carter vast.

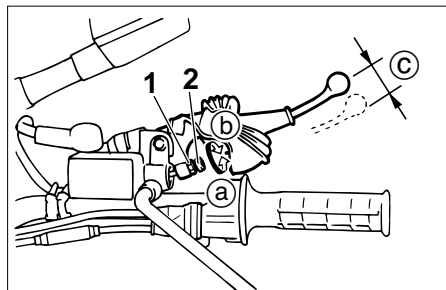

1. Borgmoer
2. Stelbout
- c. Vrije slag

Afstellen van de vrije slag van de remhendel

De vrije slag van de remhendel dient 5–8 mm te bedragen, zoals weergegeven. Controleer de vrije slag van de remhendel regelmatig en stel deze indien nodig als volgt af.

1. Draai de borgmoer bij de remhendel los.
2. Draai de stelbout richting **a** voor meer vrije slag van de remhendel. Draai de stelbout richting **b** voor minder vrije slag van de remhendel.

3. Draai de borgmoer vast.

DW000099

⚠ WAARSCHUWING

- Na het afstellen van de vrije slag van de remhendel moet de vrije slag worden gecontroleerd, om zeker te zijn dat de rem naar behoren werkt.
- Een zacht of sponzig gevoel in de remhendel kan betekenen dat er lucht in het hydraulisch systeem aanwezig is. Als er lucht in het hydraulisch systeem zit, moet het systeem door een Yamaha dealer worden ontluicht voordat de motorfiets wordt gebruikt. Lucht in het hydraulisch systeem heeft een negatief effect op de remwerking, waardoor u de macht over het stuur zou kunnen verliezen met een ongeluk als gevolg.

PERIODIEK ONDERHOUD EN KLEINERE REPARATIES

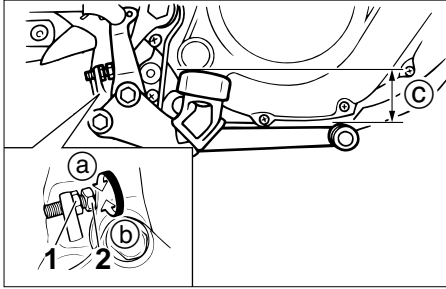

1. Borgmoer
2. Stelbout
- c. Rempedaalstandpositie

DAU00707

De stand en vrije slag van het rempedaal afstellen

DW000104

⚠ WAARSCHUWING

Het is aan te raden deze afstellingen te laten uitvoeren door een Yamaha dealer.

Stand van het rempedaal

De bovenzijde van het rempedaal moet op een afstand van ca. 30 mm afstand staan van het bovenzvlak van de voetsteun. Controleer de stand van het rempedaal regelmatig en stel zo nodig als volgt af.

1. Draai de borgmoer bij het rempedaal los.
2. Draai voor een hogere rempedaalstand de stelbout richting **a**. Draai voor een lagere rempedaalstand de stelbout richting **b**.
3. Draai de borgmoer vast.

DW000105

⚠ WAARSCHUWING

Eerst moet de rempedaalhoogte worden afgesteld en daarna de vrije slag.

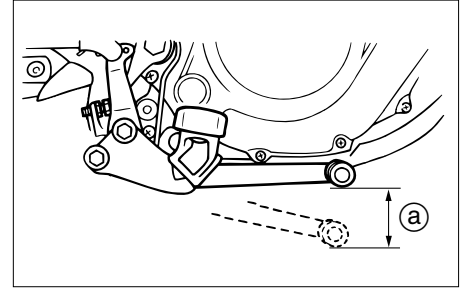

- a. Vrij slag van rempedaal

Vrije slag van rempedaal

De vrije slag van het rempedaal moet 20–30 mm bedragen, zoals getoond. Controleer de vrije slag van het rempedaal regelmatig en stel zo nodig als volgt af.

PERIODIEK ONDERHOUD EN KLEINERE REPARATIES

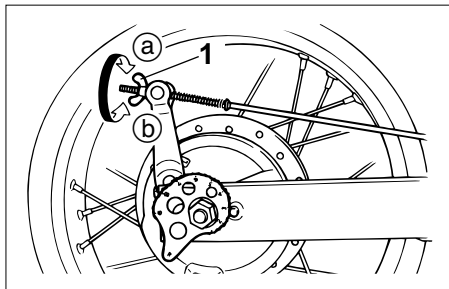

1. Stelmoer vrij slag rempedaal

Draai voor meer vrije slag van het rempedaal de stelmoer op de rempedaalstang richting (a). Draai voor minder vrije slag van het rempedaal de stelmoer richting (b).

DW000106

⚠ WAARSCHUWING

- Controleer altijd de vrije slag van het rempedaal na het spannen van de ketting of na het verwijderen en monteren van het achterwiel.
- Vraag een Yamaha dealer de afstelling te doen als de juiste afstelling niet haalbaar is volgens de beschreven werkwijze.
- Controleer de werking van het remlicht na het afstellen van de vrije rempedaalslag.

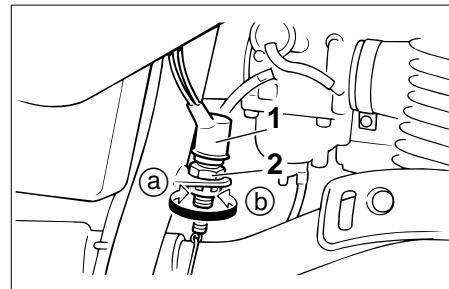

1. Remlichtschakelaar
2. Stelmoer

DAU00713

Afstellen van de remlichtschakelaar achterrem

De remlichtschakelaar, die wordt geactiveerd door het rempedaal, is correct afgesteld wanneer het remlicht gaat branden vlak voordat de remwerking intreedt. Stel zo nodig de remlichtschakelaar als volgt af.

Terwijl de stelmoer wordt gedraaid, moet de remlichtschakelaar op zijn plaats worden gehouden. Draai de stelmoer richting (a) om het remlicht eerder te laten branden. Draai de stelmoer richting (b) om het remlicht later te laten branden.

PERIODIEK ONDERHOUD EN KLEINERE REPARATIES

Controleren van de voorremblokken en de achterremschoenen

De remblokken van de voorremmen en de remschoenen van de achterremmen dienen op de aangegeven tijden in het periodieke smeer- en onderhoudsschema te worden gecontroleerd op slijtage.

DAU00720

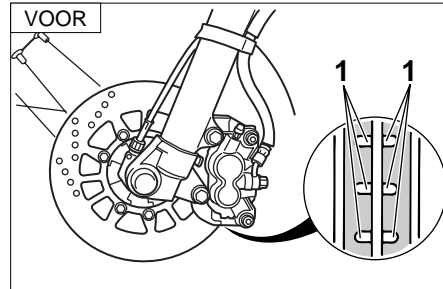

1. Slijtage-indicatiegroef (x3)

DAU003938

Remblokken voorrem

Elk voorremblok is voorzien van slijtage-indicatorgroeven, zodat het remblok kan worden gecontroleerd zonder de rem te hoeven demonteren. Let op de slijtage-indicatorgroeven om de remblokslijtage te controleren. Wanneer een remblok zover is afgesleten dat de slijtage-indicatorgroeven vrijwel zijn verdwenen, vraag dan een Yamaha dealer de remblokken als set te vervangen.

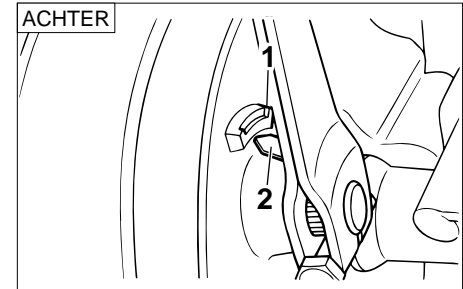

1. Slijtagegrens komt
2. Slijtage-indikator

DAU00727

Remschoenen achterrem

De achterrem heeft een slijtage-indicator zodat de remschoenslijtage kan worden gecontroleerd zonder de rem te hoeven demonteren. Bekrachtig de rem en let op de stand van de slijtage-indicator om de remschoenslijtage te controleren. Wanneer een remschoen zover is afgesleten dat de slijtage-indicator bij de slijtagelimiet komt, vraag dan een Yamaha dealer de remschoenen als set te vervangen.

PERIODIEK ONDERHOUD EN KLEINERE REPARATIES

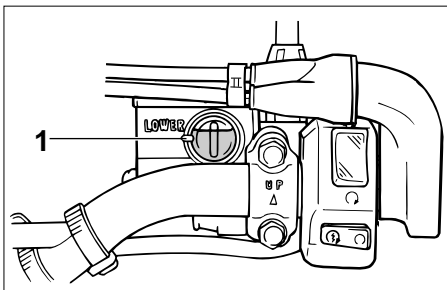

1. Merkstreep minimum niveau

DAU03774

Controleren van remvloeistofniveau

Bij een tekort aan remvloeistof kan lucht het remsysteem binnendringen, waarna de remwerking mogelijk minder effectief is.

Controleer alvorens te gaan rijden of de remvloeistof boven de merkstreep voor minimumniveau staat en vul zo nodig bij. Een laag remvloeistofniveau wijst mogelijk op verregaande remblokslijtage en/of lekkage in het remsysteem. Als het remvloeistofniveau laag is, controleer dan de remblokken op slijtage en het remsysteem op lekkage.

Neem de volgende voorzorgsmaatregelen:

- Bij het controleren van het remvloeistofniveau moet het bovenvlak van het remvloeistofreservoir horizontaal staan.
- Gebruik uitsluitend de voorgeschreven kwaliteit remvloeistof, anders kunnen de rubber afdichtingen verslechteren en zo lekkage en slechte remwerking teweegbrengen.

Aanbevolen remvloeistof:
DOT 4

- Vul bij met hetzelfde type remvloeistof. Bij vermengen van verschillende typen remvloeistof kunnen schadelijke chemische reacties optreden en kan de remwerking verslechteren.
- Pas op en zorg dat tijdens bijvullen geen water het remvloeistofreservoir kan binnendringen. Water zal het kookpunt van de remvloeistof aanzienlijk verlagen zodat dampbelvorming kan optreden.

- Remvloeistof kan gelakte of kunststof onderdelen aantasten. Veeg gemorste remvloeistof steeds direct af.
- Naarmate de remblokken afslijten, zal het remvloeistofniveau geleidelijk verder dalen. Vraag echter wel een Yamaha dealer om een inspectie als het remvloeistofniveau plotseling sterk is gedaald.

PERIODIEK ONDERHOUD EN KLEINERE REPARATIES

DAU03985

Verversen van remvloeistof

Vraag een Yamaha dealer de remvloeistof te verversen volgens de intervalperioden voorgeschreven onder **OPMERKING** in het periodieke smeer- en onderhoudschema. Laat bovendien de olie-afdichtingen van de hoofdremcilinder, de remklauwen en de remslang vervangen volgens de intervalperioden of wanneer ze lekken of zijn beschadigd.

- Vloeistof-afdichtingen: Vervang elke twee jaar.
- Remslang: Vervang elke vier jaar.

DAU00744

Doorbuiging aandrijfketting

De doorbuiging van de aandrijfketting moet voorafgaand aan elke rit worden gecontroleerd en eventueel worden bijgesteld.

Aandrijfketting controleren op doorbuiging

1. Plaats de motorfiets op een vlakke ondergrond en houd hem verticaal.

OPMERKING: _____

Om de kettingdoorbuiging te controleren en bij te stellen, moet de motorfiets recht op worden gehouden en mag deze geen gewicht dragen.

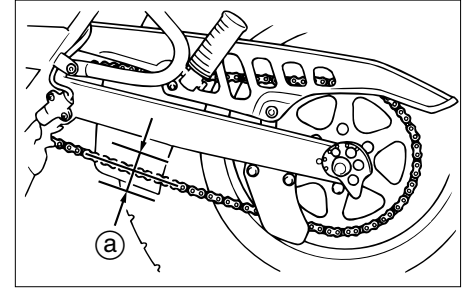

a. Doorbuiging aandrijfketting

2. Schakel de versnellingsbak in de vrijstand.
3. Draai het achterwiel door de motorfiets te duwen en vind zo het strakste gedeelte in de aandrijfketting; meet nu de doorbuiging van de ketting zoals afgebeeld.

Doorbuiging aandrijfketting:

35–60 mm

4. Stel de doorbuiging van de ketting als volgt bij als deze niet correct is.

PERIODIEK ONDERHOUD EN KLEINERE REPARATIES

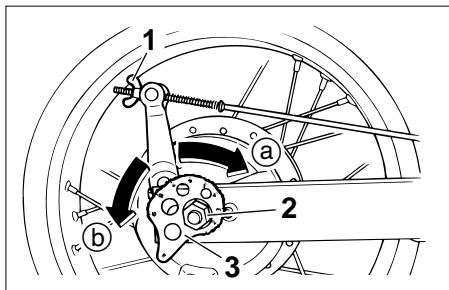

1. Stelmoer vrij slag rempedaal
2. Wielasmoer
3. Kettingstelplaatje

DAU04369

Doorbuiging aandrijfketting bijstellen

1. Draai de stelmoer los waarmee de vrije slag van het rempedaal wordt afgesteld.
2. Draai de wielasmoer los.
3. Draai om de aandrijfketting strakker te stellen de stelplaat aan beide uiteinden van de swingarm richting (a). Draai om de aandrijfketting losser te stellen de stelplaat aan beide uiteinden van de swingarm richting (b) en druk vervolgens het achterwiel naar voren.

OPMERKING: _____

Controleer of beide stelplaten dezelfde stand hebben zodat de wieluitlijning correct is.

DC000096

LET OP: _____

Een slecht gespannen aandrijfketting overbelast de motor en andere vitale delen van de motorfiets, waardoor de ketting kan slippen of breken. Om dit te voorkomen moet de spanning van de aandrijfketting binnen het voorgeschreven bereik blijven.

4. Draai de wielasmoer vast met het voorgeschreven aanhaalmoment.

Aanhaalmoment:
Wielasmoer:
90 Nm (9,0 m·kgf)

5. Stel de vrije slag van het rempedaal af. (Zie pagina 6-21 voor afstelprocedures voor de vrije slag van het rempedaal.)

DW000103

⚠ WAARSCHUWING _____

Controleer de werking van het remlicht na het afstellen van de vrije rempedaalslag.

PERIODIEK ONDERHOUD EN KLEINERE REPARATIES

DAU01106

Smeren van de aandrijfketting

De aandrijfketting moet worden gereinigd en gesmeerd volgens de intervalperioden zoals voorgeschreven in het periodieke smeer- en onderhoudsschema, anders zal de ketting snel slijten, met name in vochtige of stoffige gebieden. Onderhoud de ketting als volgt.

DC000097

LET OP:

De aandrijfketting moet worden gesmeerd nadat de motorfiets is gewassen of ermee in de regen is gereden.

1. Verwijder alle vuil en modder van de aandrijfketting met een borstel of een doek.
2. Spuit aan beide zijden en over het midden van de ketting een kettingsmeermiddel en controleer of alle schakels en rollers voldoende zijn geolied.

OPMERKING:

Vraag een Yamaha dealer de aandrijfketting los te halen om deze grondig te reinigen in oplosmiddel.

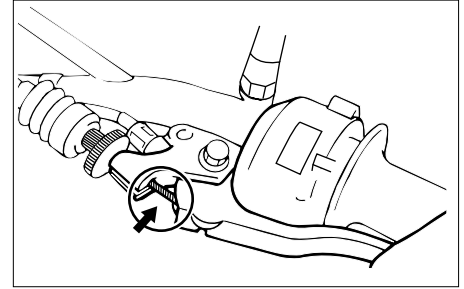

DAU02962

Controleren en smeren van de kabels

De werking van alle bedieningskabels en de conditie van de kabels moeten vóór iedere rit worden gecontroleerd. De kabels en de kabeleinden dienen zo nodig te worden gesmeerd. Vraag een Yamaha dealer een kabel te controleren of te vervangen wanneer deze is beschadigd of niet soepel beweegt.

Aanbevolen smeermiddel:
Motorolie

PERIODIEK ONDERHOUD EN KLEINERE REPARATIES

⚠ WAARSCHUWING

DW000112

Bij een beschadiging van de buitenkabel kan de kabelbediening verslechteren en de binnenkabel gaan roesten. Vervang een beschadigde kabel zo snel mogelijk om onveilige condities te voorkomen.

Controleren en smeren van gasgreep en gaskabel

DAU04034

De werking van de gasgreep hoort voorafgaand aan elke rit te worden gecontroleerd. Smeer of vervang ook de gaskabel volgens de intervaltijden gespecificeerd in het periodiek onderhoudsschema.

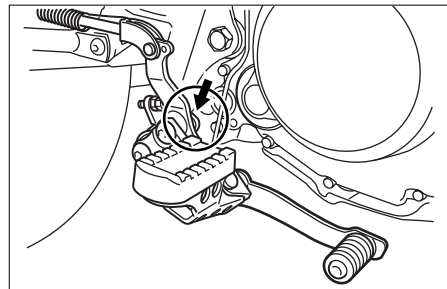

DAU03370

Controleren en smeren van rem- en schakelpedalen

De werking van het rem- en het schakelpedaal moet voorafgaand aan elke rit worden gecontroleerd en de pedaalscharnierpunten moeten zo nodig worden gesmeerd.

Aanbevolen smeermiddel:
Lithiumvet (universeel vet)

PERIODIEK ONDERHOUD EN KLEINERE REPARATIES

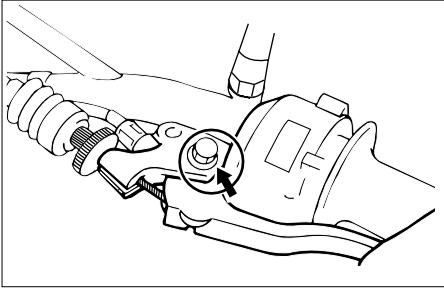

DAU03164

Controleren en smeren van de rem- en koppelingshendel

De werking van de rem- en de koppelingshendel moet voorafgaand aan elke rit worden gecontroleerd en de hendelscharnierpunten moeten zo nodig worden gesmeerd.

Aanbevolen smeermiddel:
Lithiumvet (universeel vet)

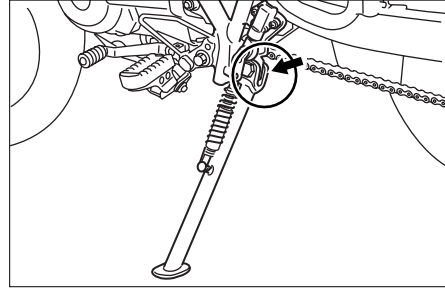

DAU03165

Controleren en smeren van de zijstandaard

De werking van de zijstandaard moet voorafgaand aan elke rit worden gecontroleerd en het scharnierpunt en de metaal-op-metaal contactvlakken moeten zo nodig worden gesmeerd.

DW000113

⚠ WAARSCHUWING

Als de zijstandaard niet soepel omhoog en omlaag beweegt, vraag dan een Yamaha dealer deze te controleren of te repareren.

Aanbevolen smeermiddel:
Lithiumvet (universeel vet)

PERIODIEK ONDERHOUD EN KLEINERE REPARATIES

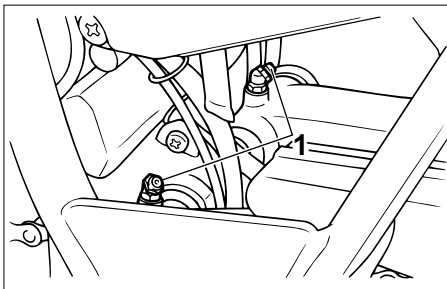

1. Vetnippel (x2)

DAU04282

Smeren van de achterwielophanging

De scharnierpunten in de achterwielophanging moeten worden gesmeerd volgens de intervalperioden voorgeschreven in het periodieke smeer- en onderhoudsschema.

Aanbevolen smeermiddel:
Lithiumvet

DAU02939

Controleren van de voorvork

De conditie en de werking van de voorvork moeten als volgt te worden gecontroleerd op de aangegeven tijden in het periodieke smeer- en onderhoudsschema.

Controleren van de conditie

DW000115

WAARSCHUWING

Ondersteun de motorfiets goed, zodat deze niet kan omvallen.

Controleer de binnenste vorkbuizen op krassen, beschadigingen en overmatige oliekkage.

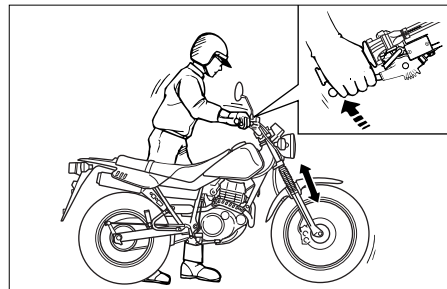

Controleren van de werking

1. Plaats de motorfiets op een horizontale ondergrond en houd hem verticaal.
2. Bekrachtig de voorrem en druk het stuur een paar keer stevig naar beneden om te controleren of de voorvork soepel in- en uitveert.

DC000098

LET OP:

Als u beschadigingen aantreft of wanneer de voorvork niet soepel functioneert, laat deze dan door een Yamaha dealer nakijken of repareren.

DAU00794

Controle van stuursysteem

Losse of versleten balhoofdlagers kunnen gevaarlijk zijn. De werking van het stuur moet als volgt worden gecontroleerd volgens de intervalperioden voorgeschreven in het periodieke smeer- en onderhoudsschema.

1. Plaats een standaard onder de motor zodat het voorwiel los is van de grond.

DW000115

⚠ WAARSCHUWING

Ondersteun de motorfiets goed, zodat deze niet kan omvallen.

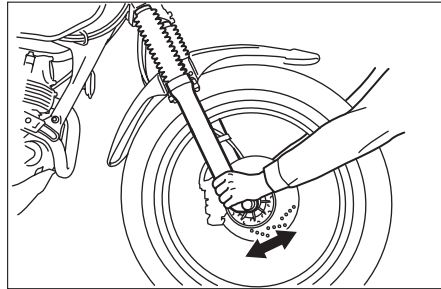

2. Houd de voorvorkpoten beet bij het ondereinde en probeer ze naar voren en achteren te bewegen. Als speling kan worden gevoeld, vraag dan een Yamaha dealer het stuursysteem te testen.

DAU01144

Controleren van wiellagers

De voor- en achterwiellagers moeten worden gecontroleerd volgens de intervalperioden voorgeschreven in het periodieke smeer- en onderhoudsschema. Als de wielnaaf speling vertoont of het wiel niet soepel draait, vraag dan een Yamaha dealer de wiellagers te controleren.

PERIODIEK ONDERHOUD EN KLEINERE REPARATIES

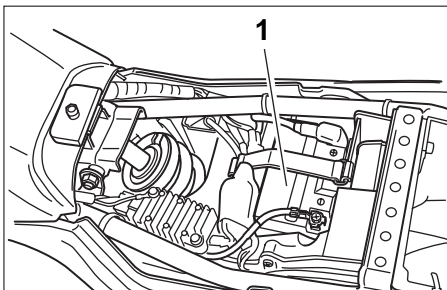

1. Accu

DAU00800

Accu

Deze motorfiets is uitgerust met een permanent-dichte accu (onderhoudsvrij type) waarvoor geen onderhoud vereist is. De elektrolyt hoeft niet te worden gecontroleerd en er hoeft geen gedistilleerd water te worden bijgevoerd.

DC000101

LET OP:

Probeer nooit om celafdichtingen op de accu te verwijderen, hierdoor kan permanente schade aan de accu worden toegebracht.

DW000116

⚠ WAARSCHUWING

- Elektrolyt is giftig en gevaarlijk doordat dit zwavelzuur bevat, een stof die ernstige brandwonden veroorzaakt. Vermijd contact met de huid, ogen of kleding en bescherm uw ogen altijd bij werkzaamheden nabij accu's. Voer als volgt EERSTE HULP uit als er lichamelijk contact is geweest met elektrolyt.
 - **UITWENDIG:** Spoel met rijkkelijk veel water.
 - **INWENDIG:** Drink grote hoeveelheden water of melk en roep direct de hulp in van een arts.
 - **OGEN:** Spoel gedurende 15 minuten met water en roep direct medische hulp in.
- Accu's produceren het explosieve waterstofgas. Houd daarom vonden, open vuur, sigaretten e.d. uit de buurt van de accu en zorg voor voldoende ventilatie bij acculaden in een afgesloten ruimte.

- HOUD DEZE EN ALLE ACCU'S BUITEN BEREIK VAN KINDEREN.

PERIODIEK ONDERHOUD EN KLEINERE REPARATIES

Om de accu op te laden

Vraag zo snel mogelijk een Yamaha dealer de accu te laden als deze ontladen lijkt te zijn. Vergeet niet dat de accu sneller ontladen raakt als de machine is uitgerust met optionele elektrische accessoires.

Om de accu op te bergen

1. Verwijder de accu als de motorfiets een maand lang niet wordt gebruikt, laad volledig bij en zet hem dan weg op een koele en droge plek.
2. Als de accu langer dan twee maanden wordt weggeborgen, moet deze minstens eenmaal per maand worden gecontroleerd; laad de accu dan steeds volledig bij als dat nodig is.
3. Laad de accu volledig bij alvorens te installeren.
4. Controleer na installatie of de accukabels correct zijn aangesloten op de accupolen.

DC000102

LET OP:

- Zorg dat de accu altijd geladen blijft. Door een accu in ontladen toestand weg te bergen kan permanente accuschade ontstaan.
- Om een permanent-dichte accu (onderhoudsvrij type) te laden, is een speciale acculader (met constante laadspanning) vereist. Bij gebruik van een conventionele acculader raakt de accu beschadigd. Wanneer u niet beschikt over een speciale acculader voor permanent-dichte accu's (onderhoudsvrij type), vraag dan een Yamaha dealer uw accu op te laden.

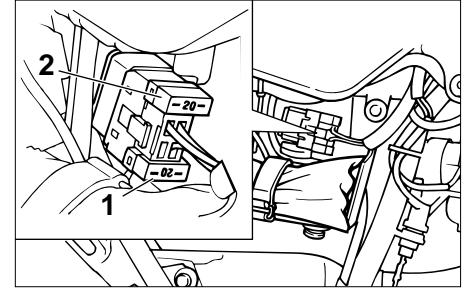

1. Zekering
2. Reserve-Zekering

DAU01307

Zekering vervangen

De zekeringhouder bevindt zich achter paneel B. (Zie pagina 6-6 voor het verwijderen en aanbrengen van het paneel. Vervang de zekering als volgt als deze is doorgebrand.

1. Draai de sleutel naar "OFF" en schakel alle elektrische circuits uit.
2. Verwijder de doorgebrande zekering en breng een nieuwe zekering aan met de voorgeschreven ampèrewaarde.

Voorgeschreven zekering: 20 A

PERIODIEK ONDERHOUD EN KLEINERE REPARATIES

DC000103

LET OP: _____

Gebruik geen zekering met een hoger ampère dan is voorgeschreven, om ernstige schade aan het elektrisch systeem en mogelijk brandgevaar te vermijden.

3. Draai de sleutel in "ON" en schakel alle elektrische circuits uit om te zien of de apparatuur werkt.
4. Als de zekering direct opnieuw doorbrandt, vraag dan een Yamaha dealer het elektrisch systeem te testen.

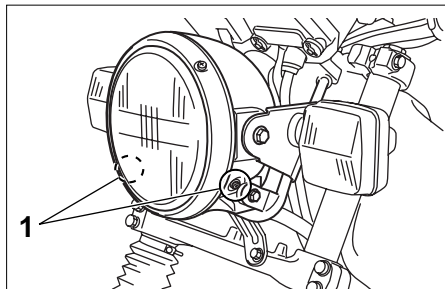

1. Schroef (x2)

DAU04189

Koplampgloeilamp vervangen

De koplamp op deze motorfiets heeft een halogeen gloeilamp. Vervang de koplampgloeilamp als volgt als deze is doorgebrand.

1. Verwijder de koplampunit door de schroeven los te halen.

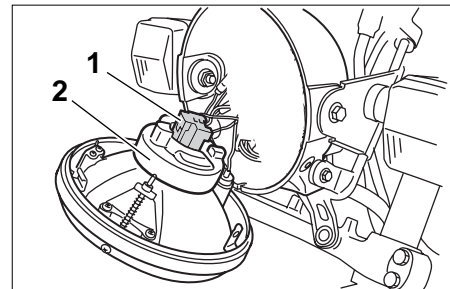

1. Koplampstekker
 2. gloeilampkap
2. Maak de koplampstekker los en verwijder de gloeilampkap.

PERIODIEK ONDERHOUD EN KLEINERE REPARATIES

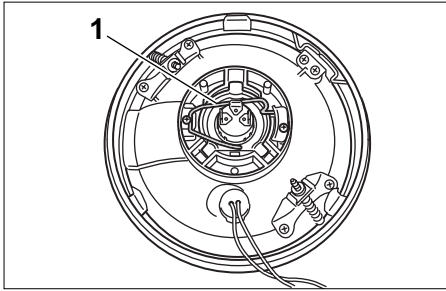

1. Gloeilamphouder

3. Haak de gloeilamphouder los en verwijder het dan de defecte gloeilamp.

DW000119

⚠ WAARSCHUWING

Koplampgloeilampen worden zeer heet. Houd daarom brandbare producten uit de buurt van een koplampgloeilamp en raak het lampglas niet aan zolang dit niet is afgekoeld.

4. Breng een nieuwe koplampgloeilamp aan en zet deze dan vast met de gloeilamphouder.

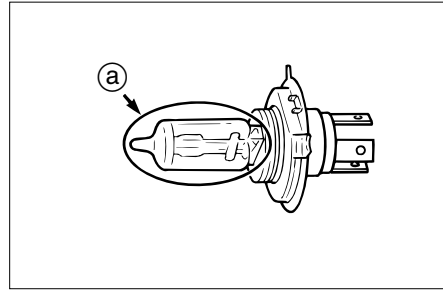

a. Niet aanraken.

DC000105

LET OP:

Raak het glas van de koplampgloeilamp niet aan zodat dit vetvrij blijft, anders kan de doorzichtigheid van het glas, de lichtintensiteit en de levensduur nadelig worden beïnvloed. Wrijf eventuele verontreinigingen en vingerafdrukken op het gloeilampglas weg met een doekje gedrenkt in alcohol of thinner.

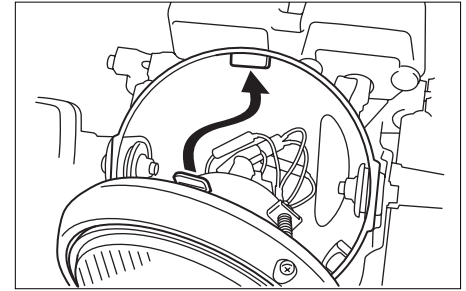

5. Breng de gloeilampkap aan en sluit dan de koplampstekker aan.
6. Monteer de koplampunit door de schroeven aan te brengen.
7. Vraag zo nodig een Yamaha dealer de koplamplichtbundel af te stellen.

PERIODIEK ONDERHOUD EN KLEINERE REPARATIES

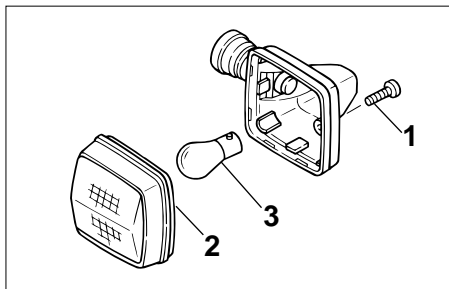

1. Schroef
2. Lamplens
3. Gloeilamp

DAU03497

Gloeilamp in richtingaanwijzer vervangen

1. Verwijder de lamplens van de richtingaanwijzer door de schroeven los te halen.
2. Verwijder de defecte gloeilamp door deze in te drukken en linksom te draaien.
3. Breng een nieuwe gloeilamp aan in de fitting, druk de lamp aan en draai rechtsom tot hij stuit.
4. Monteer de lamplens door de schroef aan te brengen.

DCA00065

LET OP: _____

Zet de schroef niet overdreven strak vast, anders kan de lamplens breken.

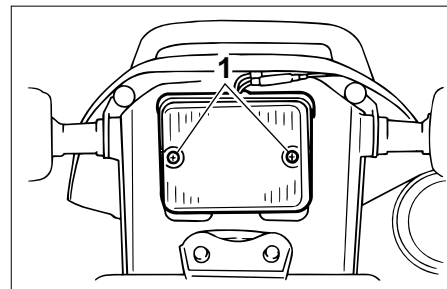

1. Schroef (x2)

DAU01623

Gloeilamp in remlicht/achterlicht vervangen

1. Verwijder de lamplens van het remlicht/achterlicht door de schroeven los te draaien.

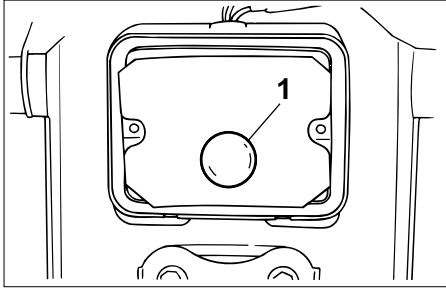

1. Gloeilamp
2. Verwijder de defecte gloeilamp door deze in te drukken en linksom te draaien.
3. Breng een nieuwe gloeilamp aan in de fitting, druk de lamp aan en draai rechtsom tot hij stuit.
4. Monteer de lamplens door de schroeven aan te brengen.

DC000108

LET OP:

Zet de schroeven niet overdreven strak vast, anders kan de lamplens breken.

DAU01579

Ondersteunen van de motorfiets

Dit model is niet voorzien van een middenbok, neem daarom de volgende voorzorgsmaatregelen in acht bij het verwijderen van het voor- en achterwiel of bij het uitvoeren van ander onderhoud waarbij de motorfiets rechtop moet staan. Controleer of de motorfiets stabiel en horizontaal staat alvorens onderhoud te verrichten. Onder het motorblok kan een stevige houten kist gezet worden voor extra stabiliteit.

Onderhoud aan het voorwiel

1. Stabiliseer de achterzijde van de motorfiets met een motorstandaard of, als geen andere standaard voorhanden is, door een krik te plaatsen onder het frame aan de voorzijde van het achterwiel.
2. Breng het voorwiel los van de grond met gebruik van een motorfietsstandaard.

Verwijderen van het achterwiel

Breng het achterwiel los van de grond met een motorfietsstandaard of, als deze niet voorhanden is, door een krik te plaatsen onder beide zijden van het frame aan de voorzijde van het achterwiel, of onder beide uiteinden van de swingarm.

PERIODIEK ONDERHOUD EN KLEINERE REPARATIES

Voorwiel

DAU04387

Verwijderen van het voorwiel

DW000122

⚠ WAARSCHUWING

- Het is aan te bevelen om onderhoud aan het wiel uit te laten voeren door een Yamaha dealer.
- Zorg dat de motorfiets veilig wordt ondersteund, zodat er geen risico is op omvallen.

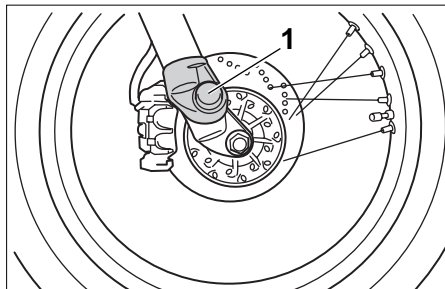

1. Rubber kap

1. Trek de rubber kap onderaan de rechter vorkpoot naar buiten en schuif omhoog over de vorkpoot.

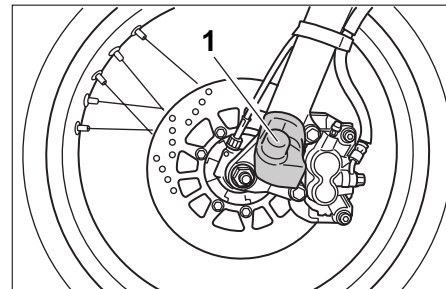

1. Rubber kap

2. Trek de rubber kap onderaan de linker vorkpoot naar buiten en trek dan los.

PERIODIEK ONDERHOUD EN KLEINERE REPARATIES

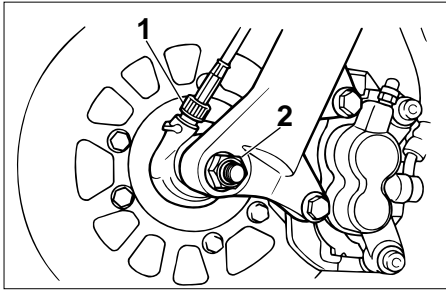

1. Snelheidsmeterkabel
2. Wielasmoer
3. Maak de snelheidsmeterkabel los van het voorwiel.
4. Draai de wielasmoer los.
5. Licht het voorwiel van de grond volgens de werkwijze op pagina 6-37.
6. Verwijder de wielasmoer, trek de wielas uit en verwijder dan het wiel.

DCA00048

LET OP: _____

Bekrachtig de rem niet terwijl het wiel samen met de remschijf is verwijderd, anders worden de remblokken tegen elkaar vastgeklemd.

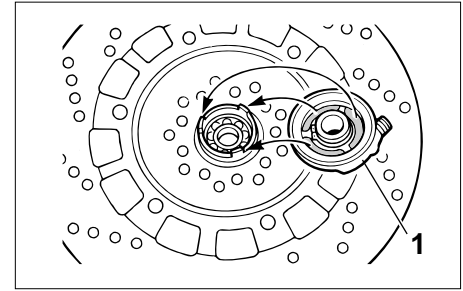

1. Tandwieloverbrenging voor de snelheidsmeter

DAU04388

Aanbrengen van het voorwiel

1. Monteer de wielnaaf en het de tandwieloverbrenging voor de snelheidsmeter zodanig aan elkaar dat de nokjes in de sleuven vallen.
2. Breng het wiel omhoog tussen de vorkpoten.

PERIODIEK ONDERHOUD EN KLEINERE REPARATIES

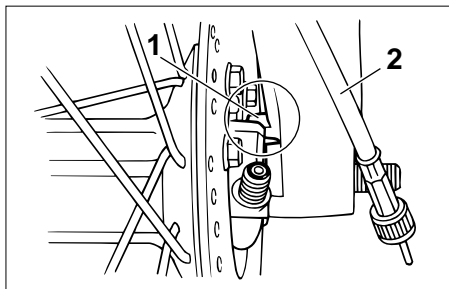

1. Aanslag
2. Snelheidsmeterkabel

OPMERKING:

Controleer of er voldoende afstand bestaat tussen de remblokken alvorens de remschijf ertussen te schuiven; de sleuf in de tandwieloverbrenging voor de snelheidsmeter moet over de aanslag op de vorkpoot vallen.

3. Steek de wielas in en breng dan de wielasmoer aan.
4. Laat het voorwiel zakken zodat dit op de grond rust.

5. Draai de wielasmoer vast met het voorgeschreven aanhaalmoment.

Aanhaalmoment:

Wielasmoer:
90 Nm (9,0 m·kgf)

6. Plaats de rubber kap onderaan de rechter vorkpoot in de oorspronkelijke positie.
7. Plaats de rubber kap onderaan de linker vorkpoot.
8. Sluit de snelheidsmeterkabel aan.

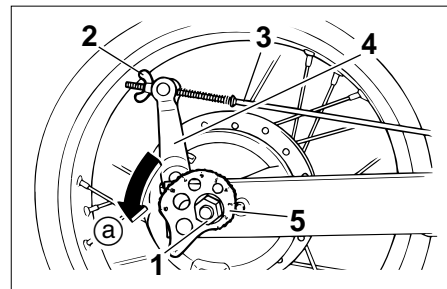

1. Wielasmoer
2. Stelmoer vrijslag rempedaal
3. Rempedaalstang
4. Remnokhefboom
5. Ketteningstelplaatje

DAU03519

Achterwiel

Verwijderen van het achterwiel

DW000122

⚠ WAARSCHUWING

- Het is aan te bevelen om onderhoud aan het wiel uit te laten voeren door een Yamaha dealer.
- Zorg dat de motorfiets veilig wordt ondersteund, zodat er geen risico is op omvallen.

1. Draai de wielasmoer los.

PERIODIEK ONDERHOUD EN KLEINERE REPARATIES

2. Verwijder de stelmoer waarmee de vrije slag van het rempedaal wordt afgesteld en haal dan de rempedaalstang los van de remnokhefboom.
3. Draai de stelplaat voor de aandrijfketting aan beide zijden van de swingarm helemaal richting Ⓐ.
4. Licht het achterwiel van de grond volgens de werkwijze op pagina 6-37.
5. Verwijder de wielasmoer en trek dan de voorwielas los.
6. Druk het wiel naar voren en haal dan de aandrijfketting van het achtertandwiel.

OPMERKING:

De aandrijfketting hoeft niet te worden gedemonteerd om het achterwiel te verwijderen en aan te brengen.

7. Verwijder het wiel.

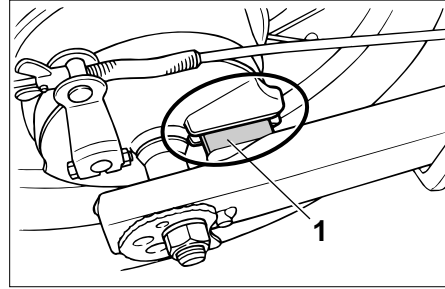

1. Aanslag

DAU03520

Aanbrengen van het achterwiel

1. Steek de wielas in vanaf de linkerzijde.

OPMERKING:

Controleer of de stelplaten voor de aandrijfketting met de inslagmerkzijde aan de buitenkant gemonteerd zijn en of de sleuf in de remankerplaat over de aanslag op de swingarm valt.

2. Breng de aandrijfketting aan over het achtertandwiel en stel dan de aandrijfketting strak. (Zie pagina 6-26 voor de werkwijze bij spannen van de aandrijfketting.)
3. Breng de wielasmoer aan en laat het achterwiel dan zakken zodat dit op de grond rust.
4. Draai de wielasmoer vast met het voorgeschreven aanhaalmoment.

Aanhaalmoment:

Wielasmoer:

90 Nm (9,0 m·kgf)

5. Monteer de rempedaalstang aan de remnokhefboom en breng dan de stelmoer voor vrije rempedaalslag aan op de rempedaalstang.
6. Stel de vrije slag van het rempedaal af. (Zie pagina 6-21 voor afstelprocedures voor de vrije slag van het rempedaal.)

DW000103

DAU01008

⚠ WAARSCHUWING

**Controleer de werking van het remlicht na het afstellen van de vrije rempe-
daalslag.**

Storingzoeken

Yamaha motorfietsen ondergaan een grondige inspectie voordat ze vanaf de fabriek op transport gaan, maar tijdens gebruik kunnen toch storingen optreden. Problemen in de brandstof-, compressie- of ontstekingsystemen kunnen bijvoorbeeld de oorzaak zijn van slecht starten of een afname in motorvermogen.

In het volgende storingzoekschema is een snelle en gemakkelijke werkwijze weergegeven om deze vitale systemen zelf te kunnen controleren. Ga met uw motorfiets echter wel naar een Yamaha dealer als reparaties nodig zijn, hier zijn vakkundige monteurs aanwezig die beschikken over het benodigde gereedschap en de ervaring en vakkennis om het nodige onderhoud aan de machine correct te verrichten.

Gebruik uitsluitend originele Yamaha vervangingsonderdelen. Niet-originele onderdelen lijken misschien op Yamaha onderdelen maar zijn toch vaak van mindere kwaliteit en hebben een kortere levensduur, zodat dan later mogelijk toch dure reparaties nodig zijn.

PERIODIEK ONDERHOUD EN KLEINERE REPARATIES

DAU01397

Storingzoekschema

DW000125

⚠ WAARSCHUWING

Houd open vuur uit de buurt en rook niet terwijl het brandstofsysteem wordt getest of hieraan wordt gewerkt.

1. Brandstof

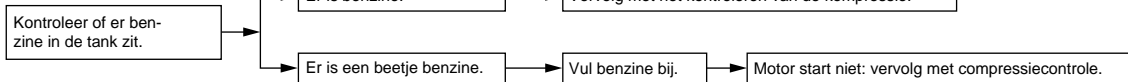

2. Kompressie

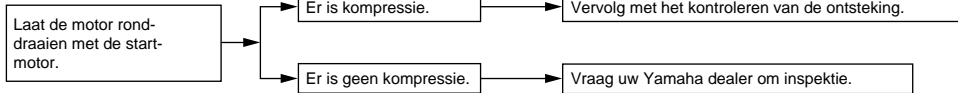

3. Outsteking

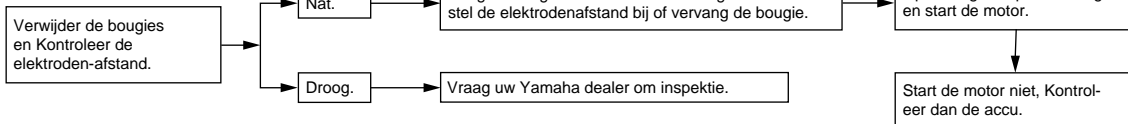

4. Accu

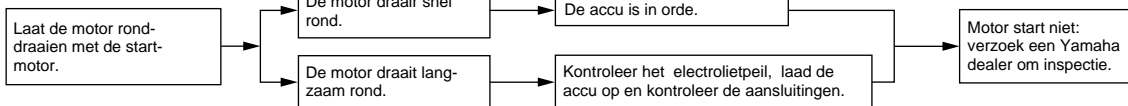

VERZORGING EN STALLING VAN DE MOTORFIETS

Verzorging

De open constructie van een motorfiets maakt de fraaie techniek beter zichtbaar, maar de machine is hierdoor ook meer kwetsbaar. Er kan sprake zijn van roestvorming en corrosie, ook al zijn hoogwaardige componenten gebruikt. Een roestige uitlaatpijp valt bij een auto niet zo op, bij een motorfiets is dit echter nadelig voor de algehele aanblik. Regelmatige en correcte verzorging is niet alleen vereist volgens de garantiebepalingen, maar verzekert ook een fraai uiterlijk van de machine, verlengt de levensduur en verbetert de prestaties.

Alvorens te reinigen

1. Dek de uitlaatdemper af met een plastic zak nadat de motor is afgekoeld.
2. Controleer of alle doppen en afdekpluggen, ook de bougiedoppen, en alle elektrische stekkers en aansluitingen stevig zijn bevestigd.
3. Verwijder hardnekkige vervuiling, zoals verbrande olie op het carter, met een ontvetter en een borstel, maar gebruik dergelijke producten nooit op afdichtingen, pakkingen, tandwielen, de aandrijfketting en de wielassen. Spoel vuil en ontvetter altijd af met water.

Reinigen

DCA00010

LET OP:

- Vermijd het gebruik van sterke en bijtende wielreinigingsmiddelen, vooral bij spaakwielen. Als dergelijke producten toch worden gebruikt om hardnekkig vuil los te maken, laat het reinigingsmiddel dan niet langer inwerken dan is vermeld in de gebruiksinstructies. Spoel ook de directe omgeving schoon met water, laat direct drogen en breng daarna een corrosiewerende spray aan.
- Bij verkeerd reinigen kunnen de kuipruit, de kuip, framepanelen en andere kunststof delen worden beschadigd. Gebruik alleen een zachte, schone doek of een spons met zachte zeep en water om kunststof delen te reinigen.

VERZORGING EN STALLING VAN DE MOTORFIETS

- Gebruik geen bijtende chemische reinigingsmiddelen op kunststof delen. Vermijd het gebruik van doeken of sponzen die in contact zijn geweest met bijtende of schurende reinigingsmiddelen, oplosmiddelen of thinner, brandstof (benzine), roestverwijderingsmiddelen of corrosieremmers, remvloeistof, antivries of elektrolyt.
- Gebruik geen hogedrukreinigers of stoomreinigers, omdat dan op de volgende plaatsen water kan doordringen en zo schade kan ontstaan: afdichtingen (van wiel- en swingarmlagers, voorvork en remmen), elektrische componenten (kabelstekkers, messtekkers, instrumenten, schakelaars en verlichting), beluchtungs- en ontluuchtingslangen.
- Bij motorfietsen met een kuipruit: gebruik geen bijtende reinigingsmiddelen of harde sponzen, deze veroorzaken dofheid en laten krasjes achter. Sommige reinigingsmiddelen voor kunststof laten eveneens krasjes achter op de kuipruit. Test het product op een klein, niet-zichtbaar gedeelte van de kuipruit om zeker te zijn dat geen sporen achterblijven op de kuipruit. Als de kuipruit krasjes vertoont, breng dan na wassen een hoogwaardige polish voor gebruik op kunststof aan.

Na normaal gebruik

Verwijder vuil met warm water, zachte zeep en een zachte, schone spons en spoel dan grondig met schoon water. Gebruik een tandenborstel op moeilijk bereikbare plekken. Hardnekkig vastzittend vuil en insectenresten laten gemakkelijker los als de bewuste plek alvorens te reinigen een paar minuten met een vochtige doek wordt bedekt.

Na rijden in regen, aan de kust of op bepekeldde wegen

Zeelucht en wegezout waarmee wegen 's winters worden bestrooid hebben in combinatie met water een zeer corrosieve werking; handel daarom als volgt na een rit in een regenbui, nabij de kust of op bepekeldde wegen.

OPMERKING: _____

's Winters gestrooid wegezout kan nog tot in de lente aanwezig blijven.

1. Reinig de motorfiets met koud water en zachte zeep nadat de machine is afgekoeld.

DCA00012

LET OP: _____

Gebruik geen heet water, dit versterkt de corrosieve werking van het zout.

2. Breng met een spuitbus een corrosiewerend middel aan op alle metalen delen, ook op verchromde en vernikkelde componenten, om zo corrosie te voorkomen.

VERZORGING EN STALLING VAN DE MOTORFIETS

Na reinigen

1. Droog de motorfiets met een zeemleren lap of een vochtabsorberende doek.
2. Laat de aandrijfketting direct drogen en smeer hem om roestvorming te voorkomen.
3. Gebruik een chroompolish om verchromde, aluminium en roestvrijstalen delen te doen glanzen, ook het uitlaatsysteem. (Zelfs thermische verkleuringen op roestvrijstalen uitlaatsystemen kunnen door oppoetsen worden verwijderd.)
4. Het is aan te bevelen om met een spuitbus een corrosiewerend middel aan te brengen op alle metalen delen, ook op verchromde en vernikkelde componenten, om zo corrosie te voorkomen.
5. Gebruik een reinigingsspray als universeel schoonmaakmiddel om eventueel nog achtergebleven vuil te verwijderen.

6. Werk kleine lakbeschadigingen bij veroorzaakt door steenslag e.d.
7. Zet alle gelakte oppervlakken in de was.
8. Laat de motorfiets volledig drogen alvorens te stallen of af te dekken.

DWA00001

⚠ WAARSCHUWING

- **Controleer of er geen olie of was aanwezig is op de wielen of de remmen. Reinig de remschijven en remvoeringen zo nodig met een normale remschijfreiniger of aceton en spoel de banden schoon met lauw water en een zachte zeep.**
- **Test eerst de remwerking en het weggedrag in bochten alvorens de motorfiets werkelijk te gaan gebruiken.**

DCA00013

LET OP: _____

- **Breng een geringe hoeveelheid oliespray en was aan en verwijder overtollige hoeveelheden.**
- **Breng oliespray of was nooit aan op rubber of kunststof delen, behandel deze met een daartoe bestemd verzorgingsmiddel.**
- **Vermijd het gebruik van schurende poetsmiddelen, deze tasten de lak aan.**

OPMERKING: _____

Vraag een Yamaha dealer om advies over de te gebruiken producten.

VERZORGING EN STALLING VAN DE MOTORFIETS

Stalling

Korte termijn

Stal uw motorfiets steeds op een koele en droge plek en bescherm zo nodig tegen stof met een luchtdoorlatende stalling-hoes.

DCA00014

LET OP:

- Als de motorfiets wordt gestald in een slecht geventileerde ruimte of in vochtige toestand wordt afgedekt met een hoes of een dekzeil, zal water en vocht kunnen binnendringen en roestvorming veroorzaken.
- Voorkom corrosie door de machine niet te stallen in een vochtige kelder, een stal (i.v.m. de aanwezigheid van ammoniakdamp) en in een opslagruimte voor sterke chemicaliën.

Lange termijn

Alvorens uw motorfiets gedurende meerdere maanden aaneen te stallen:

1. Volg alle instructies op in de paragraaf "Verzorging" in dit hoofdstuk.
2. Bij motorfietsen met een brandstofkraan die een "OFF" stand heeft: draai de kraanhendel in "OFF".
3. Leeg de vlotterkamer in de carburateur door de aftapplug los te draaien; u voorkomt zo dat neerslag uit de brandstof achterblijft. Giet de afgetapte brandstof terug in de brandstoftank.
4. Vul de brandstoftank en voeg een stabilisatoradditief (indien verkrijgbaar) toe om roestvorming in de tank en achteruitgang van de brandstof te voorkomen.
5. Voer de volgende stappen uit om de cilinder, de zuigerveren etc. te beschermen tegen corrosie.

- a. Verwijder de bougiekop en de bougie.
- b. Giet een theelepel motorolie in het bougiegat.
- c. Breng de bougiekop aan op de bougie en leg dan de bougie zodanig op de cilinderkop dat de elektroden aan massa liggen. (Dit voorkomt vonken tijdens de volgende stap.)
- d. Laat de motor een paar keer ronddraaien op de startmotor. (De cilinderwand wordt zo geolied.)
- e. Haal de bougiekop los van de bougie en breng dan de bougie en de bougiekop weer aan.

DWA00003

WAARSCHUWING

Om schade of letsel door vonkvorming te voorkomen, moeten de bougie-elektroden aan massa liggen terwijl de motor wordt rondgedraaid.

VERZORGING EN STALLING VAN DE MOTORFIETS

6. Smeer alle bedieningskabels en scharnierpunten van alle hendels en pedalen en van de zijstandaard/middenbok.
7. Controleer de bandspanning en corrigeer deze zo nodig en breng dan de motorfiets omhoog, zodat beide wielen los van de grond zijn. Een andere mogelijkheid is de wielen elke maand iets te draaien, zodat de banden niet op één gedeelte sterker achteruitgaan.
8. Dek de uitlaatdemper af met een plastic zak om te voorkomen dat vocht kan binnendringen.
9. Verwijder de accu en laad deze volledig bij. Berg de accu op een koele en droge plek op en laad hem eens per maand bij. Berg de accu niet op een extreem koude of warme plek op (kouder dan 0 °C of warmer dan 30 °C). Zie pagina 6-33 voor meer informatie over het opbergen van de accu.

OPMERKING: _____

Verricht eventueel noodzakelijke reparaties alvorens de motorfiets te stallen.

Specificaties

Model	TW125
Afmetingen	
Grootste lengte	2.135 mm
Grootste breedte	820 mm
Grootste hoogte	1.120 mm
Zadelhoogte	820 mm
Wielbasis	1.350 mm
Minimale grondspeling	255 mm
Minimale draaicirkel	2.100 mm
Basisgewicht (Met olie en volle benzinetank)	127 kg
Motor	
Type motor	Luchtgekoeld, 4-takt benzinemotor, SOHC
Cilinder-opstelling	Enkele cilinder voorover hellend
Verplaatsing	124 cm ³
Boring × slag	57,0 × 48,8 mm
Kompressieverhouding	10:1
Startsysteem	Elektrische starter
Smeersysteem	Oliecarter-systeem (natte bak)

Motorolie

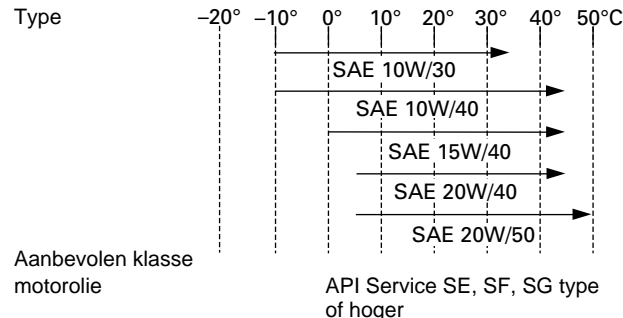

LET OP:

Gebruik uitsluitend een motorolie die geen anti-frictie middelen bevat. Een motorolie bedoeld voor personenauto's (vaak voorzien van het opschrift "Energy Conserving II") bevat anti-frictie toevoegingen die slippen van de koppeling en/of de startmotorkoppeling kunnen veroorzaken, met een kortere levensduur van de componenten en slechte motorprestaties tot gevolg.

Aantal	
Zonder verwijderen van oliefilterelement	1,0 L
Met verwijderen van oliefilterelement	1,1 L
Totale hoeveelheid (droge motor)	1,3 L

SPECIFICATIES

Luchtfilter	Natte type filterelement
Brandstof	
Type	UITSLUITEND NORMALE LOODVRIJE BENZINE
Inhoud benzinetank	7,0 L
Hoeveelheid reservebrandstof	1,0 L
Carburateur	
Merk	TEIKEI
Model×aantal	MV28×1
Bougies	
Bandenmerk/Type	NGK/DR8EA
Elektrodenafstand	0,6–0,7 mm
Type koppeling	Natte, meervoudige plaatkoppeling
Overbrenging	
Primair reductie-systeem	Schroeftandwiel
Primaire reductie-verhouding	74/20 (3,700)
Secundair reductie-systeem	Ketting-aandrijving
Secundaire reductie-verhouding	3,643
Aantal landen kettingtandwielen (achter/voor)	51/14
Type overbrenging	Konstante aangrijping, 5 versnellingen
Bediening	Versnellingspedaal, linkervoet

Overbreng-verhoudingen	1-ste	2,250
	2-de	1,476
	3-de	1,125
	4-de	0,926
	5-de	0,793

Chassis

Type frame	Ruitvorming frame
Casterhoek	25,83°
Spoorbreedte	93 mm

Banden

Voor	Type	Buis
	Bandenmaat	130/80-18 66P 130/80-18 M/C 66P
	Merk/ model	BRIDGESTONE/TW-203
Achter	Type	Buis
	Bandenmaat	180/80-14 M/C 78P
	Merk/ model	BRIDGESTONE/TW-204

Maximale belasting*	180 kg
Tot 90 kg*	
Voor	150 kPa (1,50 kgf/cm ² , 1,50 bar)
Achter	150 kPa (1,50 kgf/cm ² , 1,50 bar)
90 kg–Maximale*	
Voor	150 kPa (1,50 kgf/cm ² , 1,50 bar)
Achter	175 kPa (1,75 kgf/cm ² , 1,75 bar)

*Totaal gewicht van motorrijder, passagier, bagage en accessoires

Wielen

Voor	
Type	Spaak
Bandenmaat	18 × 2,50
Achter	
Type	Spaak
Bandenmaat	14M/C × MT4,50

Remmen

Voor	
Type	Enkelvoudige schijfrem
Bediening	Rechterhand
Vloeistof	DOT 4
Achter	
Type	Trommelrem
Bediening	Rechtevoet

Wielophanging

Voor	
Type	Teleskoopvork
Achter	
Type	Zwaaiarm (Monocross)

Voor/Schokdempers

Voor	Lucht-spiraalveer/Oliegedempt
Achter	Lucht-spiraalveer-gas/Oliegedempt

Veerweg

Voor	150 mm
Achter	150 mm

SPECIFICATIES

Elektrische installatie

Ontstekingsstelsysteem	C.D.I.
Laadsysteem	
Type	Wisselstroom-magneet
Standaard vermogen	14 V, 170 W @ 5.000 tpm
Accu	
Type	GT6B-3
Gloeilampen, capaciteit	12 V, 6 Ah

Type koplamp Halogeen koplamp

Gloeilampen voltage, wattage × aantal

Koplamp	12 V, 60/55 W × 1
Achterlicht/remlicht	12 V, 5/21 W × 1
Voorremrichtingaanwijzerlamp	12 V, 21 W × 2
Achterremrichtingaanwijzerlamp	12 V, 21 W × 2
Parkeerlicht	12 V, 4 W × 1
Meter-verlichting	12 V, 3,4 W × 1
Controlelampje voor vrijstand	12 V, 3,4 W × 1
Controlelampje gootlicht	12 V, 3,4 W × 1
Controlelampje richtingaanwijzers	12 V, 3,4 W × 1

Zekering 20 A

Identificatienummers

DAU02944

Noteer het sleutelidentificatienummer, het voertuigidentificatienummer en de modelstickerinformatie in onderstaande ruimtes. Deze nummers heeft u nodig om reserveonderdelen bij een Yamaha dealer te bestellen of wanneer uw machine is gestolen.

1. IDENTIFICATIENUMMER
SLEUTEL:

2. VOERTUIGIDENTIFICATIE
NUMMER:

3. MODELINFORMATIESTICKER:

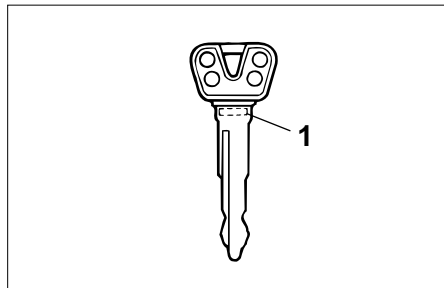

1. Nummer voor sleutelidentificatie

DAU01042

Nummer voor sleutelidentificatie

Het sleutelnummer is ingeslagen op de sleutel.

Noteer dit nummer in het daartoe bestemde vakje en gebruik dit als referentie bij het bestellen van een nieuwe sleutel.

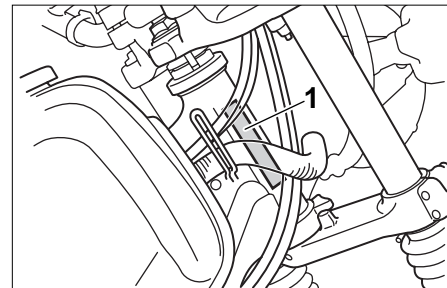

1. Voertuigidentificatienummer

DAU01043

Voertuigidentificatienummer

Het voertuigidentificatienummer is ingeslagen op de balhoofdbuis.

Noteer dit nummer in het daartoe bestemde vakje.

OPMERKING: _____

Het voertuigidentificatienummer is bedoeld voor identificatie van uw motorfiets en kan worden gebruikt om uw motor in uw land aan te melden voor kentekenregistratie.

GEBRUIKERSINFORMATIE

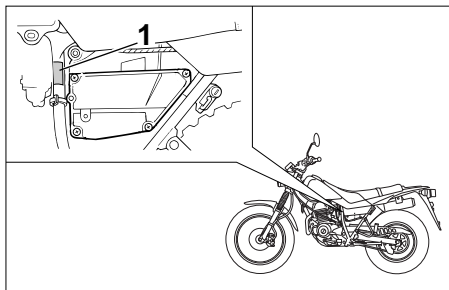

1. Modelinformatiesticker

DAU03757

Modelinformatiesticker

De modelinformatiesticker is bevestigd op de getoonde locatie. Noteer de informatie op deze sticker in het daartoe bestemde vakje. Deze informatie is nodig om reserve-onderdelen te bestellen bij een Yamaha dealer.



GEDRUKT OP RECYCLAGEPAPIER

PRINTED IN JAPAN
2001-8-0.1×1(D) ■