



⚠ Lees deze handleiding aandachtig door voordat u deze machine gaat gebruiken.

HANDLEIDING
DIVERSION

XJ6S
XJ6SA

36C-F8199-D0

⚠ Lees deze handleiding aandachtig door voordat u deze machine gaat gebruiken. Deze handleiding dient bij de machine te blijven als deze wordt verkocht.



YAMAHA MOTOR ELECTRONICS CO., LTD.
1450-6, Mori, Mori-machi, Shuchi-gun, Shizuoka-ken, 437-0292 Japan

DECLARATION of CONFORMITY

We

Company: YAMAHA MOTOR ELECTRONICS CO., LTD.
Address: 1450-6, Mori, Mori-Machi, Shuchi-gun, Shizuoka-Ken, 437-0292 Japan

Hereby declare that the product:

Kind of equipment: IMMOBILIZER
Type-designation: 5SL-00

is in compliance with following norm(s) or documents:

R&TTE Directive(1999/5/EC)
EN300 330-2 v1.1.1(2001-6), EN60950-1(2001)
Two or Three-Wheel Motor Vehicles Directive(97/24/EC: Chapter 8, EMC)

Place of issue: Shizuoka, Japan

Date of issue: 1 Aug. 2002

Revision record

No.	Contents	Date
1	To change contact person and integrate type-designation.	9 Jun. 2005
2	Version up the norm of EN60950 to EN60950-1	27 Feb. 2006
3	To change company name	1 Mar. 2007

General manager of quality assurance div.

01/Mar/2007
P. Rejzic



YAMAHA MOTOR ELECTRONICS CO., LTD.
1450-6, Mori, Mori-machi, Shuchi-gun, Shizuoka-ken, 437-0292 Japan

CONFORMITEITSVERKLARING

Wij,

Bedrijf: YAMAHA MOTOR ELECTRONICS CO., LTD.
Adres: 1450-6, Mori, Mori-machi, Shuchi-gun, Shizuoka-ken, 437-0292 Japan

Verklaren hierbij dat het product:

Type apparaat: STARTBLOKKERING
Typeaanduiding: 5SL-00

in overeenstemming is met de volgende norm(en) of documenten:

R&TTE richtlijn(1999/5/EG)
EN300 330-2 v1.1.1(2001-6), EN60950-1(2001)
Richtlijn betreffende motorvoertuigen op twee of drie wielen(97/24/EG: Hoofdstuk 8, EMC)

Plaats van afgifte: Shizuoka, Japan

Datum van afgifte: 1 augustus 2002

Overzicht van wijzigingen

Nr.	Inhoud	Datum
1	Om contactpersoon te wijzigen en typeaanduiding te integreren.	9 juni 2005
2	Overgang van norm EN60950 naar EN60950-1	27 februari 2006
3	Om bedrijfsnaam te wijzigen	1 maart 2007

Algemeen directeur afdeling kwaliteitsbeheer

01/Mar/2007
P. Rejzic

Welkom in de wereld van Yamaha!

Als eigenaar van de XJ6S/XJ6SA profiteert u van de enorme ervaring en technische kennis van Yamaha op het gebied van het ontwerpen en fabriceren van hoogwaardige producten, waarmee Yamaha zijn reputatie van betrouwbaarheid heeft verworven.

Neem rustig de tijd om deze handleiding aandachtig door te lezen, zodat u plezier zult hebben van alle functies van uw XJ6S/XJ6SA. De Gebruikershandleiding geeft instructies voor de bediening, inspectie en het onderhoud van de machine en beschrijft hoe u uzelf en anderen kunt beschermen tegen persoonlijk letsel of schade.

Verder helpen allerlei tips in deze handleiding om uw machine in optimale conditie te houden. Als er ten slotte toch nog vragen zijn, aarzel dan niet en neem contact op met de Yamaha dealer.

Het Yamaha team wenst u veilig en plezierig rijden toe. En vergeet niet, veiligheid voor alles!

Yamaha werkt voortdurend aan verbeteringen ten aanzien van productontwerp en kwaliteit. Om deze reden kan soms sprake zijn van kleine tegenstrijdigheden tussen uw machine en de beschrijving ervan in deze handleiding, ook al bevat de handleiding de meest recente productinformatie ten tijde van publicatie. Als u vragen hebt over deze handleiding, neem dan contact op met uw Yamaha dealer.



WAARSCHUWING

Lees deze handleiding aandachtig helemaal door voordat u deze machine gaat gebruiken.

BELANGRIJKE INFORMATIE IN DE HANDLEIDING

DAU10132

Bijzonder belangrijke informatie is in deze handleiding gemarkeerd met de volgende aanduidingen:

	<p>Dit is het Safety Alert-symbool. Het wordt gebruikt om u te waarschuwen voor risico's op persoonlijk letsel. Volg alle veiligheidsaanwijzingen bij dit symbool op om mogelijk letsel of overlijden te voorkomen.</p>
	<p>Een WAARSCHUWING duidt een gevaarlijke situatie aan die, indien niet vermeden, kan resulteren in ernstig letsel of overlijden.</p>
LET OP	<p>De aanduiding LET OP staat bij speciale voorzorgen die moeten worden genomen om schade aan de machine of andere eigendommen te voorkomen.</p>
OPMERKING	<p>De aanduiding OPMERKING staat bij belangrijke informatie die procedures kan vereenvoudigen of verhelderen.</p>

BELANGRIJKE INFORMATIE IN DE HANDLEIDING

DAU36390

**XJ6S/XJ6SA
HANDLEIDING
©2008 door Yamaha Motor Co., Ltd.
1e uitgave, november 2008
Alle rechten voorbehouden.
Elke vorm van herdruk of ongevoegd ge-
bruik
zonder schriftelijke toestemming van
Yamaha Motor Co., Ltd.
is uitdrukkelijk verboden.
Gedrukt in Nederland.**

INHOUDSOPGAVE

VEILIGHEIDSINFORMATIE	1-1	Achteruitkijkspiegels	3-19	Afstellen van het stationair toerental	6-18
BESCHRIJVING	2-1	Schokdemperunit afstellen	3-19	Controleren van de vrije slag gaskabel	6-18
Aanzicht linkerzijde	2-1	Zijstandaard	3-20	Klepspeling	6-19
Aanzicht rechterzijde	2-2	Startspersysteem	3-21	Banden	6-19
Bedieningen en instrumenten	2-3			Gietwielen	6-21
FUNCTIES VAN INSTRUMENTEN EN BEDIENINGEN	3-1	VOOR UW VEILIGHEID – CONTROLES VOOR HET RIJDEN ...	4-1	Vrije slag van koppelingshendel afstellen	6-22
Startblokkeersysteem	3-1	GEBRUIK EN BELANGRIJKE RIJ-INFORMATIE	5-1	Remlichtschakelaar afstellen	6-23
Contactslot/stuurslot	3-2	Starten van de motor	5-1	Controleren van voor- en achterremblokken	6-23
Controle- en waarschuwingsslampjes	3-3	Schakelen	5-2	Controleren van remvloeistofniveau	6-24
Multifunctionele meter	3-7	Tips voor een zuinig brandstofverbruik	5-3	Remvloeistof verversen	6-25
Antidiefstal-alarmsysteem (optie)	3-10	Inrijperiode	5-3	Spanning aandrijfketting	6-25
Stuurschakelaars	3-11	Parkeren	5-4	Aandrijfketting reinigen en smeren	6-26
Koppelingshendel	3-12	PERIODIEK ONDERHOUD EN AFSTELLINGEN	6-1	Kabels controleren en smeren	6-27
Schakelpedaal	3-12	Boordgereedschapset	6-1	Controleren en smeren van gasgreep en gaskabel	6-27
Remhendel	3-12	Periodiek onderhoudsschema voor het uitstootcontrolesysteem	6-2	Controleren en smeren van rem- en schakelpedalen	6-27
Rempedaal	3-13	Algemeen smeer- en onderhoudsschema	6-3	Controleren en smeren van rem- en koppelingshendels	6-28
ABS (voor modellen met ABS)	3-13	Stroomlijn- en framepanelen verwijderen en aanbrengen	6-7	Middenbok en zijstandaard controleren en smeren	6-28
Tankdop	3-14	Controleren van de bougies	6-9	De achterbrugscharnierpunten smeren	6-29
Brandstof	3-15	Motorolie en oliefilterpatroon	6-10	Voorvork controleren	6-29
Tankbeluchtingsslang/ overloopslang	3-16	Koelvloeistof	6-13	Stuursysteem controleren	6-30
Uitlaatkatalysator	3-16	Het luchtfilterelement vervangen	6-16		
Zadel	3-17				
Helmbevestiging	3-17				
Opbergcompartiment	3-18				
Stand van het stuur	3-19				

Controleren van wiellagers	6-30
Accu	6-31
Zekeringen vervangen	6-32
Koplampgloeilamp vervangen	6-34
Gloeilamp in remlicht/achterlicht vervangen	6-35
Gloeilamp in richtingaanwijzer vervangen	6-36
Gloeilamp in kentekenverlichting vervangen	6-36
Parkeerlichtgloeilamp	6-37
Voorwiel (XJ6S).....	6-37
Achterwiel (XJ6S).....	6-38
Problemen oplossen	6-40
Storingzoekschema's	6-41

VERZORGING EN STALLING VAN

DE MOTORFIETS	7-1
Matkleur, let op	7-1
Verzorging	7-1
Stalling	7-3

SPECIFICATIES	8-1
----------------------------	-----

GEBRUIKERSINFORMATIE	9-1
Identificatienummers	9-1

Wees een verantwoordelijke eigenaar

Als eigenaar van de machine bent u verantwoordelijk voor de veilige en juiste bediening ervan.

Motorfietsen zijn tweewielige voertuigen.

Voor een veilig gebruik zijn de toepassing van de juiste rijtechnieken en de ervaring van de bestuurder van belang. Elke bestuurder moet bekend zijn met de volgende vereisten alvorens met deze motorfiets te gaan rijden.

Hij of zij moet:

- Door een competente informatiebron grondig zijn ingelicht over alle aspecten van het motorrijden.
- Zich houden aan de waarschuwingen en onderhoudseisen zoals vermeld in deze Gebruikershandleiding.
- Grondig getraind zijn in veilige en correcte rijtechnieken.
- Gebruikmaken van professionele technische service, zoals aangegeven in deze Gebruikershandleiding en/of wanneer de mechanische condities dit vereisen.

Veilig rijden

Voer vóór elke rit de controles voor het rijden uit om u ervan te verzekeren dat de machine in veilige staat verkeert. Onvoldoende inspectie of onderhoud van de machine vergroot het risico op ongeval of schade. Zie pagina 4-1 voor een lijst met controles voor het rijden.

- Deze motorfiets is gebouwd voor het vervoer van de bestuurder plus een passagier.
- Het niet opmerken en herkennen van motorfietsen door andere weggebruikers vormt de belangrijkste oorzaak van auto-/motorongevallen. Vaak worden ongevallen veroorzaakt doordat een autobestuurder de motor niet heeft gezien. Zorg dat u opvalt, dat blijkt het meest effectief om het risico op een dergelijk type ongeval te verminderen.

Dus:

- Draag een jack in felle kleuren.
- Wees extra voorzichtig bij het naderen en passeren van kruisingen, daar doen ongelukken met motorfietsen zich namelijk het meest voor.

- Ga daar rijden waar andere weggebruikers u kunnen zien. Ga niet rijden in de dode zichthoek van een andere weggebruiker.
- Bij veel ongevallen zijn onervaren bestuurders betrokken. Veelal zijn bestuurders die bij een ongeval betrokken waren zelfs niet in het bezit van een geldig motorrijbewijs.
 - Zorg dat u bekwaam bent om te rijden en leen uw motorfiets alleen uit aan ervaren motorrijders.
 - Weet wat u wel en niet aankunt. Door rekening te houden met uw beperkingen helpt u ongelukken voorkomen.
 - We raden aan om het motorrijden te oefenen op plekken waar geen verkeer is, totdat u grondig bekend bent met de motor en zijn bediening.
- Ongelukken worden vaak veroorzaakt door een fout van de motorbestuurder. Veel bestuurders houden bij het ingaan van een bocht een te hoge rij-



snelheid aan of gaan onvoldoende schuinliggen voor de rijnsnelheid, waardoor ze wijd uit de bocht komen.

- Neem altijd de maximumsnelheid in acht en rijd nooit sneller dan de wegcondities en het verkeer toestaan.
- Geef altijd richting aan voordat u afslaat of van rijstrook wisselt. Zorg dat andere weggebruikers u kunnen zien.
- De zithouding van de bestuurder en de passagier is belangrijk voor een goede besturing.
 - De bestuurder moet tijdens het rijden beide handen aan het stuur houden en beide voeten op de bestuurdersvoetsteunen, om zo de macht over het stuur te behouden.
 - De passagier hoort steeds de bestuurder, de zadelband of de handgreep, indien aanwezig, met beide handen vast te houden en beide voeten op de passagiersvoetsteunen te houden. Neem nooit een passagier mee die niet in staat is om beide voeten stevig op de passagiersvoetsteunen te zetten.
- Rijd nooit onder invloed van alcohol of andere drugs.

- Deze motorfiets is uitsluitend ontworpen voor gebruik op verharde wegen. De machine is niet bedoeld voor off-roadgebruik.

Beschermende kleding

Motorongelukken met dodelijke afloop betreffen meestal hoofdletsel. Het dragen van een helm is de belangrijkste factor bij het voorkomen of reduceren van hoofdletsel.

- Draag altijd een goedgekeurde helm.
- Draag ook een vizier of een veiligheidsbril. Zonder oogbescherming kan uw zicht door de rijwind verslechteren, waardoor u gevaren mogelijk te laat opmerkt.
- Door een jack, stevige schoenen, een lange broek, handschoenen e.d. te dragen verkleint u de kans op schaafwonden of ontvingingen.
- Draag nooit loszittende kleding, deze kan blijven haken aan bedieningshandgrepen of door de wielen worden gegrepen en zo een ongeval of letsel veroorzaken.
- Draag altijd beschermende kleding die uw benen, enkels en voeten bedekt. De motor en het uitlaatsysteem kunnen tijdens en na het rijden zeer heet zijn en brandwonden veroorzaken.

- De hierboven vermelde voorzorgsmaatregelen gelden ook voor passagiers.

Voorkom koolmonoxidevergiftiging

De uitlaatgassen van verbrandingsmotoren bevatten koolmonoxide, een dodelijk gas. Inademing van koolmonoxide kan hoofdpijn, duizeligheid, sufheid, misselijkheid, verwarring en uiteindelijk de dood veroorzaken.

Koolmonoxide is een kleurloos, reukloos, smaakloos gas dat ook aanwezig kan zijn als u geen uitlaatgassen ziet of ruikt. Het koolmonoxideniveau kan zeer snel oplopen, waardoor u het bewustzijn kunt verliezen en uzelf niet meer kunt redden. In afgesloten of slecht geventileerde ruimtes kunnen dodelijke hoeveelheden koolmonoxide dagenlang blijven hangen. Als u symptomen van koolmonoxidevergiftiging ervaart, verlaat de ruimte dan onmiddellijk, ga naar de open lucht en ROEP MEDISCHE HULP IN.

- Laat de motor niet binnen draaien. Zelfs als u ventileert met ventilatoren of open ramen en deuren kan de hoeveelheid koolmonoxide snel oplopen tot gevaarlijke niveaus.

VEILIGHEIDSINFORMATIE

1

- Laat de motor niet draaien in slecht geventileerde of deels afgesloten ruimtes zoals schuren of garages.
- Laat de motor niet buiten draaien op plaatsen waar de uitlaatgassen in een gebouw kunnen worden getrokken via openingen zoals ramen en deuren.

Beladen

Het monteren van accessoires of het vervoer van bagage kan een negatief effect hebben op de rijstabiliteit en het weggedrag als hierdoor de gewichtsverdeling van de motor verandert. Wees uiterst voorzichtig bij het monteren van accessoires of het beladen van uw motor, om zo mogelijke ongevallen te vermijden. Pas extra op wanneer u op een motor rijdt die beladen is of waaraan accessoires zijn gemonteerd. Hieronder volgen naast de informatie over accessoires enkele richtlijnen voor het beladen van uw motorfiets:

Het totale gewicht van de bestuurder, passagier, accessoires en bagage mag de maximale gewichtslimiet niet overschrijden.

Rijden met een te zwaar belaste machine kan leiden tot een ongeval.

Maximale belasting:

XJ6S 189 kg (417 lb)

XJ6SA 184 kg (406 lb)

Let op het volgende wanneer u tot deze gewichtslimiet belaaft:

- Het zwaartepunt van bagage en accessoires moet zo laag mogelijk liggen en zo dicht mogelijk bij de motor. Bevestig zware goederen zo dicht mogelijk bij het midden van de machine en verdeel het gewicht zo gelijkmatig mogelijk over beide zijden om onbalans of instabiliteit te minimaliseren.
- Als gewicht gaat schuiven kan zich een plotselinge onbalans voordoen. Controleer voordat u gaat rijden of accessoires en bagage stevig aan de motor zijn bevestigd. Controleer de bevestigingspunten voor accessoires en bagage regelmatig.
 - Pas de vering aan de te vervoeren bagage aan (alleen voor modellen met instelbare vering) en controleer de toestand en spanning van uw banden.
 - Bevestig nooit omvangrijke of zware goederen aan het stuur, de voorvork of het voorwielspatbord. Dergelijke voorwerpen, inclusief bagage als slaapzakken, plunjezakken of tenten, kunnen een instabiel weggedrag of een te trage reactie op het stuur veroorzaken.

- **Deze machine is niet ontworpen voor het trekken van een aanhanger of bevestiging van een zijspan.**

Originele Yamaha accessoires

De keuze van accessoires voor uw machine vormt een belangrijke beslissing. Originele Yamaha accessoires, die alleen verkrijgbaar zijn bij de Yamaha dealer, zijn door Yamaha ontwikkeld, getest en goedgekeurd voor gebruik op uw machine. Veel bedrijven die niet zijn gelieerd aan Yamaha produceren onderdelen en accessoires of bieden aanpassingssets voor Yamaha voertuigen. Yamaha kan niet alle producten testen die deze bedrijven produceren. Om die reden kan Yamaha accessoires die niet door Yamaha zijn verkocht of wijzigingen die niet door zijn Yamaha zijn aangeraden niet goedkeuren of aanbevelen, zelfs niet als deze zijn verkocht en geïnstalleerd door een Yamaha dealer.

In de handel verkrijgbare onderdelen, accessoires en aanpassingssets

Hoewel er producten verkrijgbaar zijn die qua ontwerp en kwaliteit sterk lijken op originele Yamaha accessoires, dient u te beseffen dat sommige in de handel verkrijgbare accessoires of aanpassingssets niet geschikt zijn vanwege mogelijke



veiligheidsrisico's voor uzelf of anderen. Het monteren van in de handel verkrijgbare producten of het verrichten van aanpassingen die de ontwerp- of bedieningskenmerken van uw machine wijzigen kan het risico op ernstig letsel of overlijden van uzelf of anderen vergroten. U bent verantwoordelijk voor letsel dat voortvloeit uit wijzigingen aan de machine.

Volg bij de montage van accessoires de onderstaande richtlijnen en die vermeld onder het kopje "Beladen".

- Monteer nooit accessoires en vervoer nooit bagage als deze een nadelige invloed hebben op de prestaties van uw motor. Inspecteer het accessoire zorgvuldig alvorens het te gebruiken om te waarborgen dat het de grondspeling of de hellinghoek op geen enkele manier vermindert, de veerweg, de stuuruitslag of de bediening niet beperkt en geen lampen of reflectors afdekt.
- Accessoires die aan of nabij het stuur of de voorvork zijn gemonteerd zullen mogelijk instabiliteit veroorzaken door een foutieve gewichtsverdeling of door aerodynamische effecten. Accessoires aan het stuur of nabij de voorvork moeten zo licht mogelijk zijn en tot een minimum worden beperkt.

- Omvangrijke accessoires kunnen door hun aerodynamisch effect van invloed zijn op de rijstabiliteit van de motor. De motor kan door rijwind worden opgetild of bij zijwind instabiel worden. Zulke accessoires kunnen ook instabiliteit veroorzaken terwijl u grote voertuigen inhaalt of door deze wordt ingehaald.
- Sommige accessoires dwingen de bestuurder om een andere dan de normale zitpositie in te nemen. Zo'n verkeerde zitpositie beperkt de bewegingsvrijheid van de bestuurder en kan een comfortabele bediening hinderen, zodat we dergelijke accessoires sterk afraden.
- Wees voorzichtig bij het aanbrengen van elektrische accessoires. Als elektrische accessoires de capaciteit van het elektrisch systeem van de motorfiets te boven gaan, kan zich een gevaarlijke elektrische storing voordoen waardoor de verlichting of de motor uitvalt.

In de handel verkrijgbare banden en velgen

De banden en velgen die bij uw motorfiets werden geleverd, zijn ontworpen om de mogelijkheden van de motorfiets te ondersteu-

nen en bieden de beste combinatie van rijprestaties, remvermogen en comfort. Andere banden, velgen, maten of combinaties zijn mogelijk niet geschikt. Zie pagina 6-19 voor bandenspecificaties en meer informatie over het vervangen van uw banden.

Aanzicht linkerzijde

2

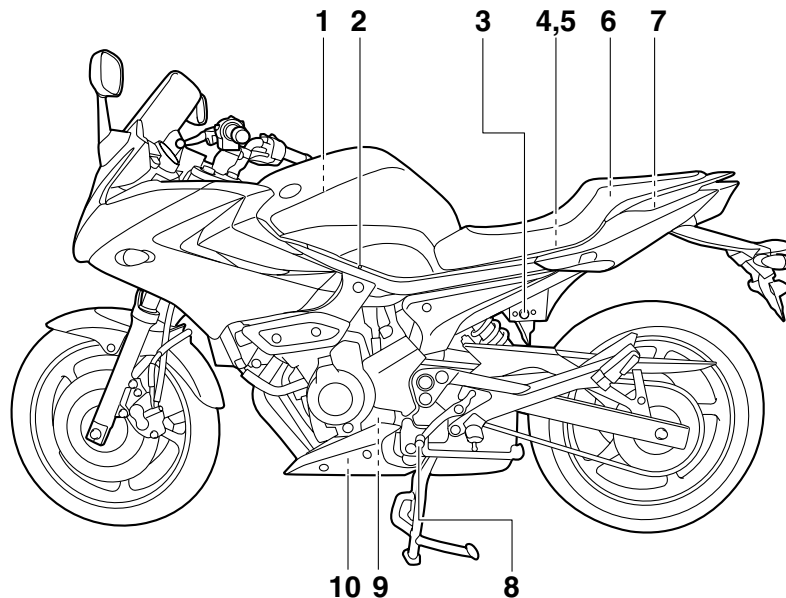

1. Luchtfilterelement (pagina 6-16)
2. Stationair stelschroef (pagina 6-18)
3. Zadelslot (pagina 3-17)
4. Hoofdzekering (pagina 6-32)
5. Zekeringenkastje (pagina 6-32)
6. Boordgereedschapsset (pagina 6-1)
7. Opbergcompartiment (pagina 3-18)
8. Schakelpedaal (pagina 3-12)

9. Oliefilterpatroon (pagina 6-10)
10. Olieaftapplug (pagina 6-10)

Aanzicht rechterzijde

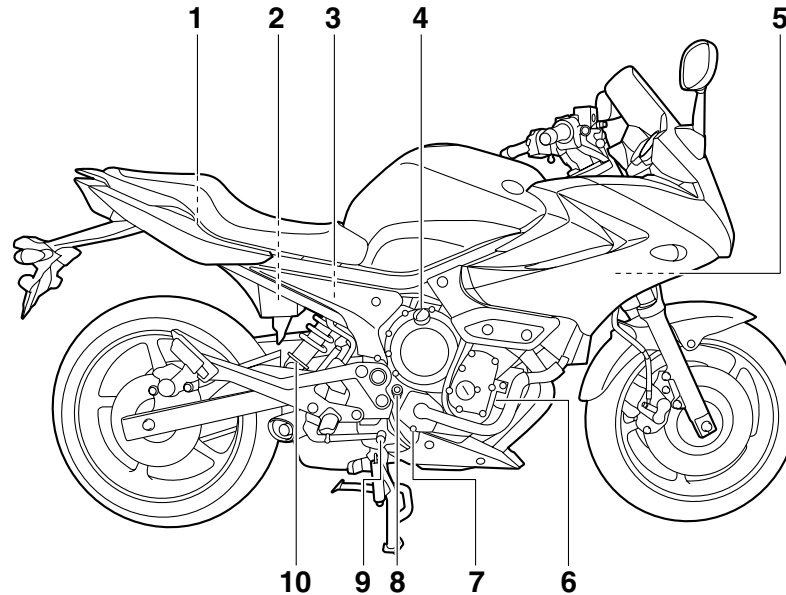

1. Helmbevestiging (pagina 3-17)

2. Accu (pagina 6-31)

3. Vloeistofreservoir achterrem (pagina 6-24)

4. Olievuldop (pagina 6-10)

5. Radiatorvuldop (pagina 6-13)

6. Koelvloeistofreservoir (pagina 6-13)

7. Aftapplug koelvloeistof (pagina 6-14)

8. Motoroliepeilstok (pagina 6-10)

9. Rempedaal (pagina 3-13)

10. Stelling voor veervoorspanning schokdemperunit (pagina 3-19)

Bedieningen en instrumenten

2

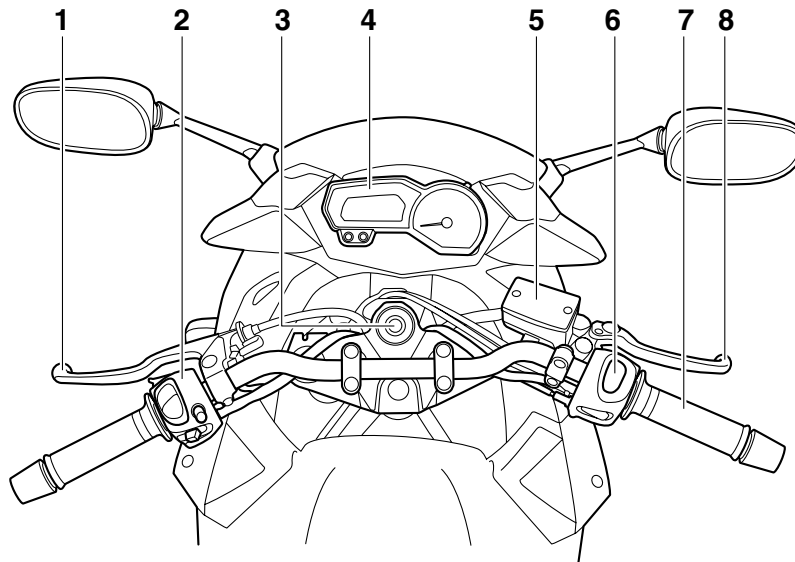

1. Koppelingshendel (pagina 3-12)
2. Schakelaargroep linkerstuurzijde (pagina 3-11)
3. Contactslot/stuurslot (pagina 3-2)
4. Multifunctionele meter (pagina 3-7)
5. Vloeistofreservoir voorrem (pagina 6-24)
6. Schakelaargroep rechterstuurzijde (pagina 3-11)
7. Gasgreep (pagina 6-18)
8. Remhendel (pagina 3-12)

Startblokkeersysteem

DAU10976

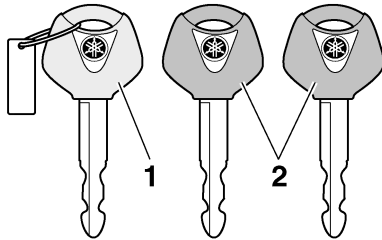

1. Codeersleutel (rood bovendeel)
2. Standaardsleutels (zwart bovendeel)

Dit voertuig is voorzien van een startblokkeersysteem waarmee diefstal kan worden bemoeilijkt door de codering van de standaard sleutels te wijzigen. Het systeem bestaat uit de volgende onderdelen:

- een codeersleutel (met een rood bovendeel)
- twee standaard sleutels (met een zwart bovendeel) die opnieuw kunnen worden gecodeerd
- een transponder (die is geïntegreerd in de codeersleutel)
- een startblokkeereenheid
- een ECU
- een controlelampje van het startblokkeersysteem (Zie pagina 3-3.)

De sleutel met het rode bovendeel wordt gebruikt om de twee standaard sleutels te coderen. Het wijzigen van de codes is een ingewikkelde procedure. Breng het voertuig daarom met alle drie sleutels naar een Yamaha dealer om deze opnieuw te laten coderen. Gebruik de sleutel met het rode bovendeel niet om met het voertuig te rijden. Deze sleutel dient uitsluitend te worden gebruikt voor het opnieuw coderen van de standaard sleutels. Gebruik altijd een standaard sleutel om met het voertuig te rijden.

DCA11821

LET OP

- **ZORG DAT U DE CODEERSLEUTEL NIET VERLIEST! NEEM DIRECT CONTACT OP MET UW DEALER ALS U HEM VERLOREN HEBT!** Als de codeersleutel verloren is, kunnen de standaard sleutels niet opnieuw gecodeerd worden. U kunt het voertuig dan nog steeds starten met de standaard sleutels, maar als ze opnieuw gecodeerd moeten worden (d.w.z. als er een nieuwe standaard sleutel is gemaakt of als alle sleutels verloren zijn), dient het gehele startblokkeersysteem vervangen te worden. Daarom wordt u sterk aangeraden een van de stan-

daardsleutels te gebruiken en de codeersleutel op een veilige plek te bewaren.

- Dompel de sleutels nooit in water.
- Stel de sleutels nooit bloot aan extreem hoge temperaturen.
- Leg de sleutels nooit vlakbij magnetische voorwerpen (zoals bijvoorbeeld speakers enz.).
- Plaats nooit voorwerpen die elektrische signalen uitzenden vlakbij de sleutels.
- Plaats nooit zware voorwerpen op de sleutels.
- U mag de sleutels nooit slijpen of de vorm ervan wijzigen.
- U mag het plastic gedeelte van de sleutels nooit demonteren.
- Hang nooit twee sleutels van een startblokkeersysteem aan dezelfde sleutelring.
- Bewaar de standaard sleutels en ook de sleutels van andere startblokkeersystemen altijd op een andere plek dan de codeersleutel van het voertuig.
- Houd sleutels van andere startblokkeersystemen altijd uit de buurt van het contactslot, want anders kunnen ze signaalstoring veroorzaken.

FUNCTIES VAN INSTRUMENTEN EN BEDIENINGEN

Contactslot/stuurslot

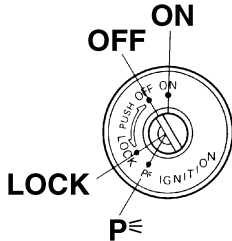

Via het contactslot/stuurslot worden het ontstekingsysteem en de verlichtingssysteem bediend en wordt het stuur vergrendeld.

OPMERKING

Gebruik de standaard sleutel (zwart boven-deel) voor het normale gebruik van het voertuig. Bewaar de codeersleutel (rood boven-deel) op een veilige plaats om verlies te voorkomen en gebruik de sleutel uitsluitend voor het opnieuw coderen van de standaard sleutels.

ON

Alle elektrische circuits worden voorzien van stroom; de instrumentenverlichting, het achterlicht, de kentekenverlichting en het

DAU10471

parkeerlicht gaan branden en de motor kan worden gestart. De sleutel kan niet worden uitgenomen.

OPMERKING

De koplamp gaat automatisch branden als de motor wordt gestart en blijft aan totdat de sleutel naar "OFF" wordt gedraaid, zelfs als de motor afslaat.

DAU10661

OFF

Alle elektrische systemen zijn uitgeschakeld. De sleutel kan worden uitgenomen.

DWA10061

WAARSCHUWING

Draai nooit de sleutel naar "OFF" of "LOCK" terwijl de machine rijdt. Hierdoor worden de elektrische systemen uitgeschakeld, wat mogelijk kan leiden tot verlies van de controle of een ongeval.

DAU10681

LOCK

Het stuur is vergrendeld en alle elektrische systemen zijn uitgeschakeld. De sleutel kan worden uitgenomen.

Om het stuur te vergrendelen

1

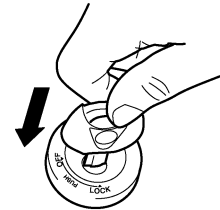

2

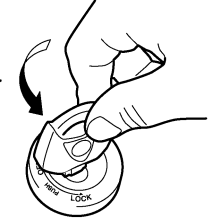

1. Drukken.
2. Draaien.

1. Draai het stuur helemaal naar links.
2. Druk de sleutel in de "OFF"-stand in en draai deze dan naar "LOCK". Houd de sleutel hierbij ingedrukt.
3. Neem de sleutel uit.

FUNCTIES VAN INSTRUMENTEN EN BEDIENINGEN

Om het stuur te ontgrendelen



1. Drukken.
2. Draaien.

Druk de sleutel in en draai deze dan naar "OFF". Houd de sleutel hierbij ingedrukt.

P (Parkeren)

Het stuur is vergrendeld en het achterlicht, de kentekenverlichting en het parkeerlicht branden. De alarmverlichting en richtingaanwijzers kunnen worden ingeschakeld, maar alle andere elektrische systemen zijn uit. De sleutel kan worden uitgenomen. Het stuur moet zijn vergrendeld om de sleutel naar "**P**" te kunnen draaien.

DAU34341

LET OP

Gebruik de parkeerstand niet gedurende langere tijd, anders kan de accu ontladen raken.

DCA11020

Controle- en waarschuwingslampjes

DAU11004

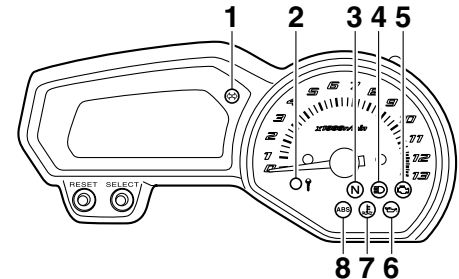

1. Controlelampje richtingaanwijzers "↔"
2. Controlelampje startblokkering
3. Vrijstandcontrolelampje "N"
4. Controlelampje grootlicht "≡"
5. Waarschuwinglampje motorstoring "⚠"
6. Waarschuwinglampje olieniveau "⚠"
7. Waarschuwinglampje koelvloeistoftemperatuur "⚠"
8. ABS-waarschuwinglampje "Ⓢ" (voor modellen met ABS)

Controlelampje richtingaanwijzers "↔"

Dit controlelampje knippert terwijl de schakelaar voor richtingaanwijzers naar de linker- of rechterstand is gedrukt.

DAU11020

FUNCTIES VAN INSTRUMENTEN EN BEDIENINGEN

Vrijstandcontrolelampje “ N ”

DAU11060

Dit controlelampje brandt terwijl de versnellingsbak in de vrijstand staat.

Controlelampje grootlicht “ ”

DAU11080

Dit controlelampje brandt terwijl de koplamp is ingeschakeld voor grootlicht.

Waarschuwinglampje olieniveau “ ”

DAU11254

Dit waarschuwinglampje gaat branden als het motorolieniveau laag is.

Het elektrisch circuit voor het waarschuwinglampje controleert u door de sleutel naar “ON” te draaien. Het waarschuwinglampje moet enkele seconden oplichten en dan uitgaan.

Licht het waarschuwinglampje niet meteen op wanneer u de sleutel naar “ON” draait of blijft het lampje branden, laat het elektrisch circuit dan door een Yamaha dealer controleren.

OPMERKING

- Bij een voldoende hoog olieniveau kan het waarschuwinglampje soms toch knipperen bij rijden op een helling of bij plotseling afremmen of optrekken, er is dan echter geen sprake van een storing.

- Dit model is ook uitgerust met een zelfdiagnosesysteem voor het circuit van het waarschuwinglampje olieniveau. Als het waarschuwingcircuit voor het olieniveau een probleem aangeeft, wordt de volgende cyclus herhaald totdat de storing is opgeheven: Het waarschuwinglampje olieniveau knippert tien keer en dooft dan gedurende 2.5 seconden. Als dit zich voordoet, vraag dan een Yamaha dealer de machine te controleren.

Waarschuwinglampje koelvloeistoftemperatuur “ ”

DAU11427

Dit waarschuwinglampje gaat branden als de motor oververhit raakt. Zet in zo'n geval de motor onmiddellijk af en geef deze de tijd om af te koelen.

Het elektrisch circuit voor het waarschuwinglampje controleert u door de sleutel naar “ON” te draaien. Het waarschuwinglampje moet enkele seconden oplichten en dan uitgaan.

Licht het waarschuwinglampje niet meteen op wanneer u de sleutel naar “ON” draait of blijft het lampje branden, laat het elektrisch circuit dan door een Yamaha dealer controleren.

DCA10021





LET OP

Laat de motor niet draaien terwijl deze oververhit is.

OPMERKING

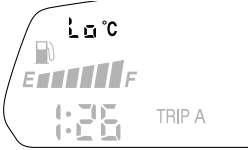
- Bij machines met een of meer radiator-koelvinnen schakelt de radiator-koelvin automatisch in of uit op basis van de koelvloeistoftemperatuur in de radiator.
- Als de motor oververhit raakt, staan op pagina 6-41 nadere instructies vermeld.

FUNCTIES VAN INSTRUMENTEN EN BEDIENINGEN

Koelvloeistoftemperatuur	Weergave	Condities	Wat te doen
<p>Onder 39 °C (Onder 103 °F)</p>		<p>De aanduiding “Lo” wordt getoond.</p>	<p>OK. U kunt rijden.</p>
<p>40–116 °C (104–242 °F)</p>		<p>De temperatuur wordt getoond.</p>	<p>OK. U kunt rijden.</p>
<p>117–139 °C (243–283 °F)</p>		<p>De temperatuurweergave knippert. Het waarschuwingslampje gaat branden.</p>	<p>Breng de machine tot stilstand en laat de motor stationair draaien tot de koelvloeistoftemperatuur daalt. Zet de motor af als de temperatuur niet daalt. (Zie pagina 6-41.)</p>
<p>Boven 140 °C (Boven 284 °F)</p>		<p>Aanduiding “Hi” knippert. Het waarschuwingslampje gaat branden.</p>	<p>Zet de motor af en laat afkoelen. (Zie pagina 6-41.)</p>

3

FUNCTIES VAN INSTRUMENTEN EN BEDIENINGEN

3

Waarschuingslampje motorstoring “”

DAU11534

Dit waarschuingslampje gaat branden of knipperen wanneer er een probleem wordt aangegeven in het elektrisch circuit dat de motor controleert. Vraag in dat geval een Yamaha dealer het zelfdiagnosesysteem te controleren. (Zie pagina 3-9 voor uitleg over de werking van het zelfdiagnosesysteem.)

Het elektrisch circuit voor het waarschuingslampje controleert u door de sleutel naar “ON” te draaien. Het waarschuingslampje moet enkele seconden oplichten en dan uitgaan.

Licht het waarschuingslampje niet meteen op wanneer u de sleutel naar “ON” draait of blijft het lampje branden, laat het elektrisch circuit dan door een Yamaha dealer controleren.

ABS-waarschuingslampje “” (voor modellen met ABS)

DAU11545

Als het waarschuingslampje tijdens het rijden gaat branden of knipperen, is het ABS-systeem mogelijk defect. Vraag in dat geval zo snel mogelijk een Yamaha dealer het systeem te controleren. (Zie pagina 3-13.)

WAARSCHUWING

DWA10081

Als het ABS-waarschuingslampje tijdens het rijden gaat branden of knipperen, wordt alleen het conventionele remsysteem gebruikt. Wees dan voorzichtig en zorg dat de wielen tijdens plotseling remmen niet blokkeren. Als het waarschuingslampje tijdens het rijden gaat branden of knipperen, vraag dan zo snel mogelijk een Yamaha dealer het remsysteem te controleren.

Het elektrisch circuit voor het waarschuingslampje controleert u door de sleutel naar “ON” te draaien. Het waarschuingslampje moet enkele seconden oplichten en dan uitgaan.

Licht het waarschuingslampje niet meteen op wanneer u de sleutel naar “ON” draait of blijft het lampje branden, laat het elektrisch circuit dan door een Yamaha dealer controleren.

Controlelampje startblokkering

DAU38623

Het elektrisch circuit voor het controlelampje kan worden gecontroleerd door de sleutel naar “ON” te draaien. Het controlelampje moet enkele seconden oplichten en dan uitgaan.

Licht het controlelampje niet meteen op wanneer u de sleutel naar “ON” draait of blijft het lampje branden, laat het elektrisch circuit dan door een Yamaha dealer controleren.

Als de sleutel naar “OFF” wordt gedraaid, begint het controlelampje na 30 seconden te knipperen om aan te geven dat het startblokkeersysteem is ingeschakeld. Het controlelampje stopt na 24 uur met knipperen, maar het startblokkeersysteem blijft ingeschakeld.

Dit model is ook uitgerust met een zelfdiagnosesysteem voor het startblokkeersysteem. (Zie pagina 3-9 voor uitleg over de werking van het zelfdiagnosesysteem.)

Multifunctionele meter

DAU46763

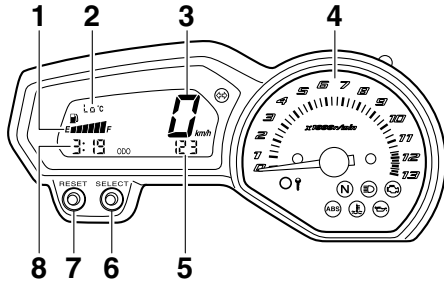

1. Brandstofniveaumeter
2. Weergave koelvloeistoftemperatuur
3. Snelheidsmeter
4. Toerenteller
5. Kilometermeter/ritmeter/ritmeter brandstofreserve
6. "SELECT"-toets
7. "RESET"-toets
8. Klok

DWA12422

WAARSCHUWING

Zorg dat de machine stilstaat voordat u wijzigingen in de instellingen van de multifunctionele meter gaat aanbrengen. Het aanbrengen van wijzigingen tijdens het rijden kan u afleiden en vergroot het risico op een ongeval.

De multifunctionele meter biedt de volgende voorzieningen:

- a snelheidsmeter
- a toerenteller
- een kilometermeter
- twee rittellers (die de afgelegde afstand aangeven sinds de tellers het laatst werden teruggesteld op nul)
- een ritteller voor brandstofreserve (die de afgelegde afstand aangeeft sinds het linkersegment van de brandstofniveaumeter begon te knipperen)
- een klok
- een brandstofniveaumeter
- een weergave koelvloeistoftemperatuur
- een voorziening voor zelfdiagnose

OPMERKING

- Vergeet niet de sleutel naar "ON" te draaien voordat u de "SELECT"- en "RESET"-toets gebruikt.
- Alleen voor Groot-Brittannië: Om te wisselen tussen de kilometer- en mijlweergave van de snelheidsmeter en de kilometermeter/ritmeter drukt u de toets "SELECT" minstens 1 seconde in.

Toerenteller

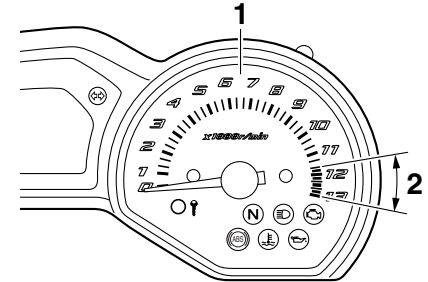

1. Toerenteller
2. Rode zone toerenteller

Met de elektrische toerenteller kan de bestuurder het motortoerental controleren en dit binnen het ideale bereik houden. Als de sleutel naar "ON" wordt gedraaid, slaat de naald van de toerenteller eenmaal helemaal uit tot het hoogste aantal toeren per minuut en keert daarna weer terug naar nul tpm om het elektrische circuit te testen.

DCA10031

LET OP

Laat de motor niet draaien terwijl de toerenteller in de rode zone wijst.
Rode zone: 11666 tpm en hoger

FUNCTIES VAN INSTRUMENTEN EN BEDIENINGEN

Klok

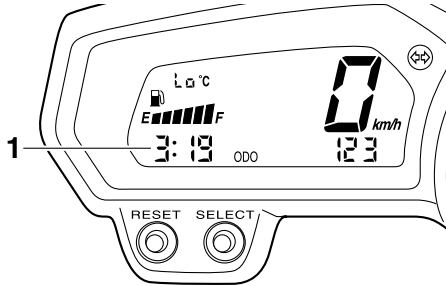

1. Klok

De klok wordt weergegeven als de sleutel naar "ON" wordt gedraaid. Daarnaast kan de klok gedurende 10 seconden worden weergegeven door op de toets "SELECT" te drukken als het contactslot in de stand "OFF", "LOCK" of "P₂" staat.

Om de klok op tijd te zetten

1. Draai de sleutel naar "ON".
2. Houd de "SELECT"-toets en de "RESET"-toets tegelijkertijd minstens twee seconden lang ingedrukt.
3. Als de uuraanduiding begint te knipperen, drukt u op de "RESET"-toets om de uren in te stellen.
4. Druk op de "SELECT"-toets en de minuutenaanduiding zal gaan knipperen.

5. Druk op de "RESET"-toets om de minuten in te stellen.
6. Druk op de "SELECT"-toets en laat deze dan los om de klok te starten.

Kilometerteller- en rittellermodus

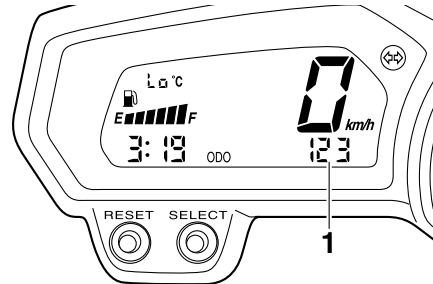

1. Kilometerteller/ritteller/ritteller brandstofreserve

Door indrukken van de "SELECT"-toets wisselt de weergave tussen de kilometertellermodus "ODO" en de rittellermodi "TRIP A" en "TRIP B", in de onderstaande volgorde: TRIP A → TRIP B → ODO → TRIP A

Als de hoeveelheid brandstof in de brandstoftank afneemt tot 3.2 L (0.85 US gal, 0.70 Imp.gal), begint het linker segment van de brandstofniveaumeter te knipperen en wisselt de kilometertellerweergave automatisch naar de brandstofreserve-ritteller "F-TRIP", waarop de afgelegde afstand vanaf dat punt wordt aangegeven. In dat geval

wordt door het indrukken van de toets "SELECT" in de onderstaande volgorde gewisseld tussen de diverse weergaven van rittellers en kilometerteller:
F-TRIP → TRIP A → TRIP B → ODO → F-TRIP

Om een ritteller op nul terug te stellen, selecteert u deze door op de toets "SELECT" te drukken en dan de toets "RESET" minstens 1 seconde lang ingedrukt te houden. Wanneer u de brandstofreserve-ritteller niet zelf met de hand op nul terugstelt, wordt deze automatisch teruggesteld zodra na het tanken 5 km (3 mi) is gereden en verschijnt de vorige weergavemodus weer.

Brandstofniveaumeter

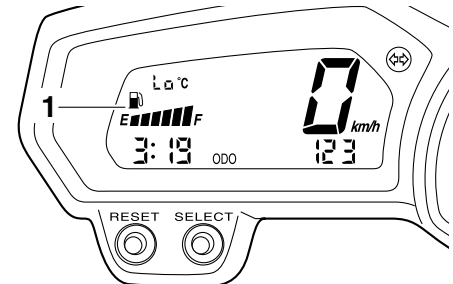

1. Brandstofniveaumeter

FUNCTIES VAN INSTRUMENTEN EN BEDIENINGEN

De brandstofniveaumeter geeft aan hoeveel brandstof in de tank aanwezig is. De displaysegmenten van de brandstofniveaumeter verdwijnen richting “E” (leeg) naarmate het brandstofniveau verder daalt. Als het laatste segment links begint te knippen, ga dan zo snel mogelijk tanken.

OPMERKING

Deze brandstofniveaumeter is voorzien van een zelfdiagnosesysteem. Als een storing wordt gedetecteerd in het elektrische circuit, wordt de volgende cyclus herhaald totdat de storing is verholpen: de segmenten van de brandstofmeter en het symbool “” knippen acht keer en gaan dan gedurende ongeveer 3 seconden uit. Vraag in dat geval een Yamaha dealer het elektrisch circuit te testen.

Weergave koelvloeistoftemperatuur

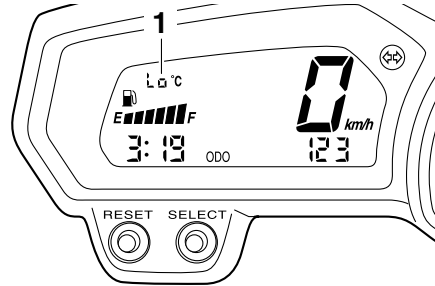

1. Weergave koelvloeistoftemperatuur

De weergave koelvloeistoftemperatuur geeft de temperatuur van de koelvloeistof aan.

DCA10021

LET OP

Laat de motor niet draaien terwijl deze oververhit is.

Zelfdiagnosesysteem

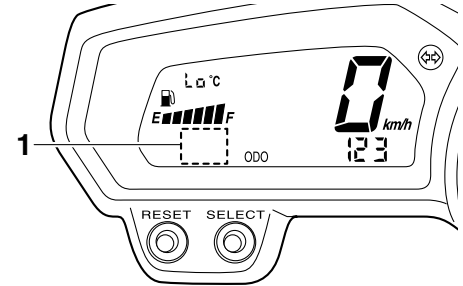

1. Weergave foutcode

Dit model is uitgerust met een zelfdiagnosesysteem voor diverse elektrische circuits. Als in een van deze circuits een storing wordt gedetecteerd, gaat het waarschuwingslampje motorstoring branden en geeft het display een foutcode weer. Het zelfdiagnosesysteem detecteert ook storingen in de circuits van het startblokkeersysteem.

Als in de circuits van het startblokkeersysteem een storing wordt gedetecteerd, gaat het controlelampje startblokkering knippen en geeft het display een foutcode weer.

FUNCTIES VAN INSTRUMENTEN EN BEDIENINGEN

OPMERKING

Als het display foutcode 52 weergeeft, betreft dit mogelijk een storing in het transpondersignaal. Als deze fout zich voordoet, probeer dan het volgende.

1. Start de motor met behulp van de codeersleutel.

OPMERKING

Houd andere startblokkeersleutels uit de buurt van het contactslot en bewaar niet meer dan één startblokkeersleutel aan dezelfde sleutelring! Startblokkeersleutels kunnen signaalstoring veroorzaken, waardoor de motor mogelijk niet kan worden gestart.

2. Als de motor start, zet deze dan weer uit en probeer hem opnieuw te starten met de standaardsleutels.
3. Als de motor niet kan worden gestart met een of beide standaardsleutels, breng dan het voertuig, de codeersleutel en beide standaardsleutels naar een Yamaha dealer en laat de standaardsleutels opnieuw coderen.

Als het display foutcodes weergeeft, noteer deze dan en vraag een Yamaha dealer om het voertuig te controleren.

DCA11590

LET OP

Wanneer het display een foutcode aan geeft, moet de machine zo spoedig mogelijk worden gecontroleerd om motorschade te voorkomen.

DAU12331

Antidiefstal-alarmsysteem (optie)

Dit model kan door een Yamaha dealer worden uitgerust met een optioneel antidiefstal-alarmsysteem. Neem contact op met een Yamaha dealer voor nadere informatie.

FUNCTIES VAN INSTRUMENTEN EN BEDIENINGEN

Stuurschakelaars

Links

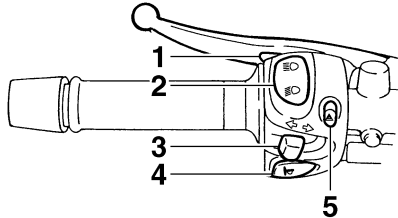

1. Lichtsignaalschakelaar “ $\equiv \bigcirc$ ”
2. Dimlichtschakelaar “ $\equiv \bigcirc / \equiv \bigcirc$ ”
3. Richtingaanwijzerschakelaar “ \leftarrow / \rightarrow ”
4. Claxonschakelaar “ H ”
5. Schakelaar alarmverlichting “ \triangle ”

Rechts

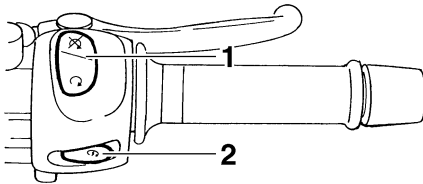

1. Noodstoppschakelaar “ \bigcirc / \otimes ”
2. Startknop “ S ”

DAU12348

Lichtsignaalschakelaar “ $\equiv \bigcirc$ ”

Druk deze schakelaar in om de koplamp een lichtsignaal te laten afgeven.

DAU12350

Startknop “ S ”

Druk deze knop in om via de startmotor de motor rond te draaien. Zie pagina 5-1 voor startinstructies voordat u de motor start.

DAU12711

Dimlichtschakelaar “ $\equiv \bigcirc / \equiv \bigcirc$ ”

Zet deze schakelaar op “ $\equiv \bigcirc$ ” voor grootlicht en op “ $\equiv \bigcirc$ ” voor dimlicht.

DAU12400

Richtingaanwijzerschakelaar “ \leftarrow / \rightarrow ”

Druk deze schakelaar naar “ \rightarrow ” om afslaan naar rechts aan te geven. Druk deze schakelaar naar “ \leftarrow ” om afslaan naar links aan te geven. Na loslaten keert de schakelaar terug naar de middenstand. Om de richtingaanwijzers uit te schakelen wordt de schakelaar ingedrukt nadat hij is teruggekeerd in de middenstand.

DAU12460

Het waarschuwingslampje voor motorstoring en het ABS-waarschuwingslampje (alleen voor model met ABS) gaan branden als de sleutel naar “ON” wordt gedraaid en de startknop wordt ingedrukt. Dit wijst echter niet op een storing.

DAU44710

Schakelaar alarmverlichting “ \triangle ”

Met de sleutel in de stand “ON” of “P₂” kan deze schakelaar worden gebruikt voor het inschakelen van de alarmverlichting (gelijktijdig knipperen van alle richtingaanwijzers). De alarmverlichting wordt gebruikt in een noodgeval of om andere verkeersdeelnemers te waarschuwen als uw machine stilstaat in een mogelijk gevaarlijke verkeerssituatie.

DAU12733

Claxonschakelaar “ H ”

Druk deze schakelaar in om een claxonsignaal te geven.

DAU12500

Noodstoppschakelaar “ \bigcirc / \otimes ”

Zet deze schakelaar voor u de motor start op “ \bigcirc ”. Zet deze schakelaar op “ \otimes ” om de motor direct uit te schakelen in een noodgeval, zoals wanneer de machine omslaat of als de gaskabel blijft hangen.

DAU12660

LET OP

Gebruik de alarmverlichting niet gedurende langere tijd als de motor niet draait omdat hierdoor de accu kan ontladen.

DCA10061

FUNCTIES VAN INSTRUMENTEN EN BEDIENINGEN

Koppelingshendel

DAU12820

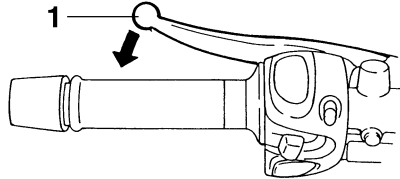

1. Koppelingshendel

De koppelingshendel bevindt zich aan de linkerstuurgreep. Trek de hendel naar het stuur toe om de koppeling te ontkoppelen. Laat de hendel los om de koppeling te laten aangrijpen. Voor een soepele werking van de koppeling moet de hendel snel ingetrokken worden en langzaam worden losgelaten.

De koppelingshendel is voorzien van een sperschakelaar die deel uitmaakt van het startpersysteem. (Zie pagina 3-21.)

Schakelpedaal

DAU12870

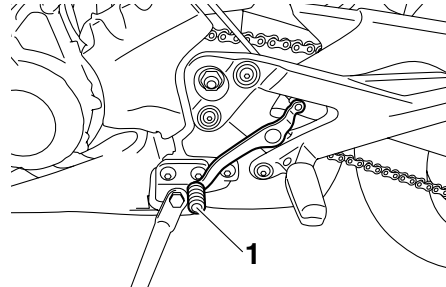

1. Schakelpedaal

Het schakelpedaal bevindt zich aan de linkerzijde van de motor en wordt in combinatie met de koppelingshendel gebruikt bij het schakelen van de versnellingen van de 6-traps constant-mesh versnellingsbak op deze motorfiets.

Remhendel

DAU26823

De remhendel bevindt zich aan de rechterstuurgreep. Trek de hendel naar het stuur toe om de voorrem te bekrachtigen.

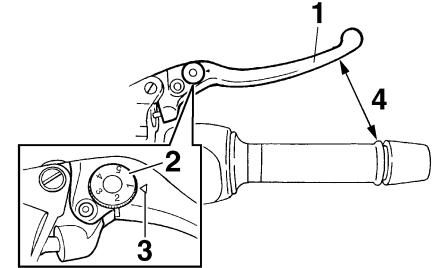

1. Remhendel
2. Stelwiel afstelpositie remhendel
3. "△"-merkteken
4. Afstand tussen remhendel en stuurgreep

De remhendel is voorzien van een stelwiel voor de positie van de remhendel. Om de afstand tussen de remhendel en de stuurgreep af te stellen, wordt het stelwiel gedraaid terwijl de hendel van het stuur vandaan wordt gehouden. Controleer of het correcte instelpunt op het stelwiel tegenover het "△"-merkteken op de remhendel staat.

Rempedaal

DAU12941

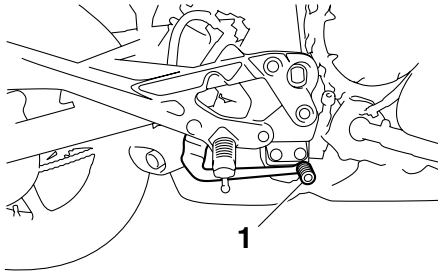

1. Rempedaal

Het rempedaal bevindt zich aan de rechterzijde van de motorfiets. Trap op het rempedaal om de achterrem te bekrachtigen.

ABS (voor modellen met ABS)

DAU47520

Het Yamaha ABS (anti-blokkeervoorziening remsysteem) bestaat uit een dubbel uitgevoerd elektronisch regelsysteem dat de voorrem en achterrem onafhankelijk aanstuurt. Het ABS wordt bewaakt door een ECU, die in geval van een storing zal terugvallen op handmatig remmen.

DWA10090

! WAARSCHUWING

- **Het ABS-systeem functioneert het meest effectief over lange remwegen.**
- **Op sommige wegtypen (ruw wegdek of grint) kan de remweg langer zijn dan bij remmen zonder ABS. Houd daarom steeds voldoende afstand tot uw voorligger, afgestemd op uw rijnsnelheid.**

OPMERKING

- Het ABS voert gedurende enkele seconden een zelftest uit elke keer dat het voertuig wegrijdt nadat de hoofdschakelaar is aangezet. Tijdens deze test hoort u een “klikkend” geluid van onder de zitting en wanneer u de remhendel of het rempedaal licht aantrekt

of intrapt, voelt u eventueel een trilling in de hendel of het pedaal. Dit is normaal.

- Wanneer ABS is geactiveerd, worden de remmen op de gebruikelijke wijze bediend. In de remhendel of het rempedaal kunnen pulsaties worden gevoeld, maar dat duidt niet op een storing.
- Dit ABS-systeem is uitgerust met een testfunctie, waarbij de bestuurder de pulsaties kan voelen in het rempedaal of in de remhendel terwijl ABS actief is. Er is echter speciaal gereedschap vereist, dus neem voor het uitvoeren van deze test contact op met uw Yamaha dealer.

DCA16120

LET OP

Houd alle soorten magneten (inclusief magneetgrijpers, magnetische schroevendraaiers etc.) uit de buurt van de voorste en achterste wielnaven. Anders kunnen de magnetische rotors van de wielnaven beschadigd raken, waardoor het ABS-systeem niet meer goed werkt.

FUNCTIES VAN INSTRUMENTEN EN BEDIENINGEN

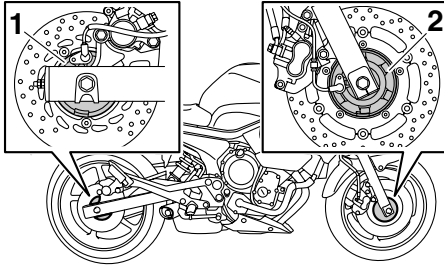

1. Achterste wielnaaf
2. Voorste wielnaaf

Tankdop

DAU13074

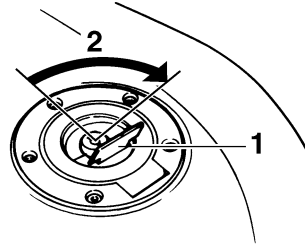

1. Slotplaatje tankdop
2. Ontgrendelen.

Openen van de tankdop

Open het slotplaatje op de tankdop, steek de sleutel in het slot en draai hem dan 1/4 slag rechtsom. Het slot wordt ontgrendeld en de tankdop kan worden verwijderd.

Sluiten van de tankdop

1. Druk de tankdop in positie met de sleutel in het slot.
2. Draai de sleutel linksom naar de oorspronkelijke positie, neem hem uit en sluit dan het slotplaatje.

OPMERKING

De tankdop kan alleen worden gesloten met de sleutel in het slot. Bovendien kan de sleutel niet worden uitgenomen als de tankdop niet correct gesloten en vergrendeld is.

DWA11091

⚠ WAARSCHUWING

Na het tanken moet de tankdop goed worden aangedraaid. Door brandstoflekage ontstaat brandgevaar.

FUNCTIES VAN INSTRUMENTEN EN BEDIENINGEN

Brandstof

DAU13221

Controleer of er voldoende brandstof in de brandstoftank aanwezig is.

DWA10881

WAARSCHUWING

Benzine en benzinedampen zijn zeer brandbaar. Volg de onderstaande instructies om brand en ontploffing te voorkomen en het letselrisico tijdens het tanken te verlagen.

1. Zet alvorens te tanken de motor af en zorg dat er niemand op de machine zit. Rook nooit tijdens het tanken en tank nooit in de nabijheid van vonken, open vuur of andere ontstekingsbronnen zoals de waakvlammen van geisers en kledingdrogers.
2. Maak de brandstoftank niet te vol. Steek bij het tanken het vulpistool goed in de vulopening van de brandstoftank. Stop met vullen zodra de brandstof de onderkant van de vulhals heeft bereikt. Omdat brandstof uitzet als deze warm wordt, kan de warmte van de motor of de zon ervoor zorgen dat brandstof uit de brandstoftank stroomt.

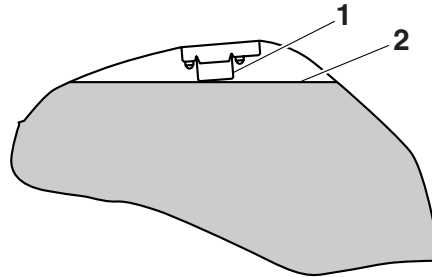

1. Vulpijp brandstoftank
2. Brandstofniveau
3. Veeg uitgestroomde brandstof onmiddellijk af. **LET OP: Veeg gemorste brandstof onmiddellijk af met een schone, droge, zachte doek, aangezien de brandstof de gelakte oppervlakken en kunststof delen kan aantasten.** [DCA10071]
4. Draai de tankdop stevig vast.

DWA15151

WAARSCHUWING

Benzine is giftig en kan letsel of overlijden veroorzaken. Spring zorgvuldig om met benzine. Probeer nooit om benzine via de mond over te hevelen. Roep onmiddellijk medische hulp in nadat u benzine heeft ingeslikt, veel benzinedamp heeft ingeademd of benzine in uw ogen heeft gekregen. Als benzine op uw huid

terechtkomt, was deze dan af met water en zeep. Als u benzine op uw kleding morst, trek dan andere kleding aan.

DAU13320

Voorgeschreven brandstof:
UITSLUITEND NORMALE LOOD-
VRIJE BENZINE
Inhoud brandstoftank:
17.3 L (4.57 US gal, 3.81 Imp.gal)
Brandstofreserve:
3.2 L (0.85 US gal, 0.70 Imp.gal)

DCA11400

LET OP

Gebruik uitsluitend loodvrije benzine. Loodhoudende benzine veroorzaakt ernstige schade aan inwendige motoronderdelen als kleppen en zuigerveren en ook aan het uitlaatsysteem.

Uw Yamaha motorblok is gebouwd op het gebruik van normale loodvrije benzine met een octaangetal van RON 91 of hoger. Als de motor gaat detoneren (pingelen), gebruik dan benzine van een ander merk of gebruik loodvrije superbenezine. Door loodvrije benzine te gebruiken gaan bougies langer mee en blijven de onderhoudskosten beperkt.

Tankbeluchtingsslang/overloopslang

DAU39451

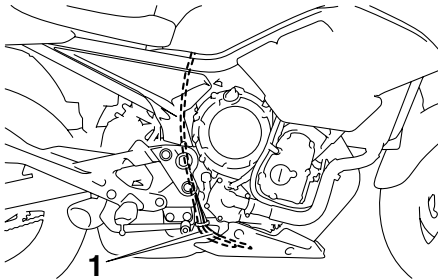

1. Tankbeluchtingsslang/overloopslang

Alvorens de motorfiets te gebruiken:

- Controleer de aansluiting van de tankbeluchtingsslang/overloopslang.
- Controleer de tankbeluchtingsslang/overloopslang op scheuren of beschadiging en vervang indien nodig.
- Controleer of het uiteinde van de tankbeluchtingsslang/overloopslang niet verstopt is en reinig indien nodig.

Uitlaatkatalysator

DAU13433

Dit model is uitgerust met een uitlaatkatalysator.

DWA10862

WAARSCHUWING

Het uitlaatsysteem is heet nadat de motor heeft gedraaid. Let op het volgende om brandgevaar of brandwonden te voorkomen:

- Parkeer de machine nooit nabij brandgevaarlijke stoffen, zoals op gras of op ander materiaal dat gemakkelijk vlam vat.
- Parkeer de machine op een plek waar voetgangers of kinderen niet gemakkelijk met het hete uitlaatsysteem in aanraking kunnen komen.
- Controleer of het uitlaatsysteem is afgekoeld alvorens onderhoudswerkzaamheden uit te voeren.
- Laat de motor niet langer dan enkele minuten stationair draaien. Lang stationair draaien kan leiden tot oververhitting.

DCA10701

LET OP

Gebruik uitsluitend loodvrije benzine. Bij gebruik van loodhoudende benzine zal onherstelbare schade worden toegebracht aan de uitlaatkatalysator.

Zadel

DAU32980

Verwijderen van het zadel

1. Steek de sleutel in het zadelslot en draai linksom.

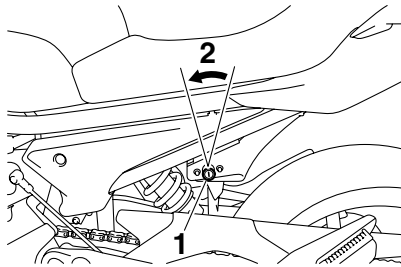

1. Zadelslot
2. Ontgrendelen.

2. Houd de sleutel in deze stand vast, trek het zadel aan de achterzijde omhoog en trek dan het zadel los.

Aanbrengen van het zadel

1. Steek het uitsteeksel aan de voorzijde van het zadel in de zadelbevestiging, zoals getoond in de afbeelding.

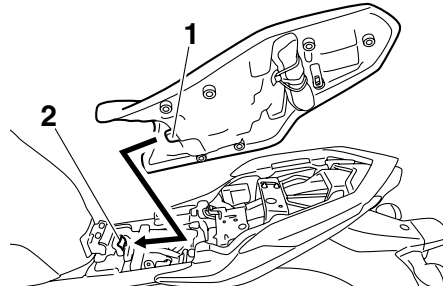

1. Uitsteeksel
2. Zadelbevestiging

2. Druk het zadel aan de achterzijde omhoog om te vergrendelen.
3. Neem de sleutel uit.

OPMERKING

Controleer of het zadel stevig is vergrendeld alvorens te gaan rijden.

Helmbevestiging

DAU46750

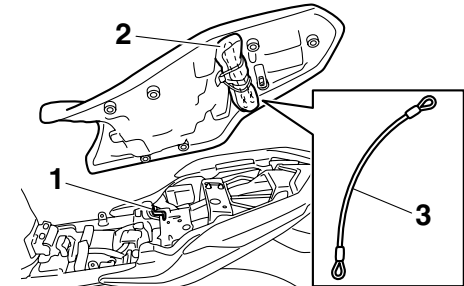

1. Helmbevestiging
2. Boordgereedschapsset
3. Helmborgkabel

De helmbevestiging bevindt zich onder het zadel. De boordgereedschapsset bevat een helmborgkabel waarmee een helm aan de helmbevestiging kan worden bevestigd.

Om een helm aan de helmbevestiging te bevestigen

1. Verwijder het zadel. (Zie pagina 3-17.)
2. Haal zoals afgebeeld de helmborgkabel door de gesp aan de helmriem en haak dan de kabellus over de helmbevestiging.

FUNCTIES VAN INSTRUMENTEN EN BEDIENINGEN

3

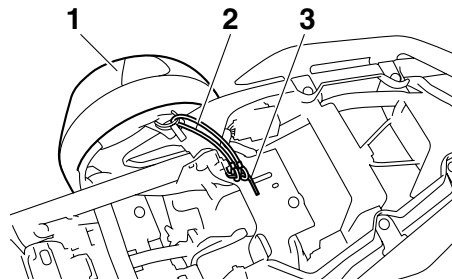

1. Helm
2. Helmborgkabel
3. Helmbevestiging

3. Plaats de helm aan de rechterzijde van de machine, en breng het zadel aan.

WAARSCHUWING! Ga nooit rijden met een helm vastgemaakt aan de helmbevestiging, aangezien de helm objecten kan raken met mogelijk verlies van de controle over de machine en een ongeval tot gevolg.

[DWA10161]

Om een helm los te maken van de helmbevestiging

Verwijder het zadel, haal de helmborgkabel los van de helmbevestiging en de helm, en breng het zadel weer aan.

Opbergcompartment

DAU14452

bij het wassen van de machine dat geen water het opbergcompartment kan binnendringen.

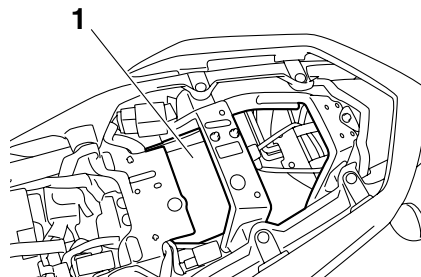

1. Opbergcompartment

Het opbergcompartment bevindt zich onder het zadel. (Zie pagina 3-17.)

DWA10961

WAARSCHUWING

- Overschrijd het maximumlaadgewicht van 3 kg (7 lb) voor het opbergcompartment niet.
- Overschrijd het maximumgewicht van XJ6S 189 kg (417 lb) XJ6SA 184 kg (406 lb) voor het voertuig niet.

Als de Gebruikershandleiding of andere documentatie in het opbergcompartment wordt opgeborgen, doe ze dan in een plastic zak om nat worden te voorkomen. Zorg

Stand van het stuur

DAU46830

Het stuur kan in twee verschillende standen worden gezet, al naar gelang de voorkeur van de bestuurder. Laat de stand van het stuur aanpassen bij een Yamaha-dealer.

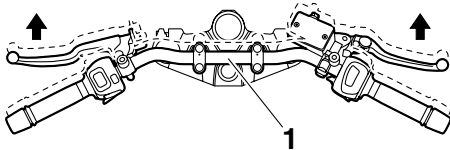

1. Stuur

Achteruitkijkspiegels

DAU47260

De achteruitkijkspiegels van dit voertuig kunnen naar voren worden geklapt om het parkeren in smalle ruimten te vergemakkelijken. Klap de spiegels terug in hun oorspronkelijke stand voordat u gaat rijden.

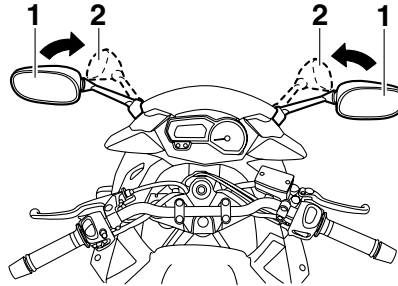

1. Rijstand
2. Parkeerstand

WAARSCHUWING

DWA14371

Vergeet niet de achteruitkijkspiegels in hun oorspronkelijk stand terug te klappen alvorens weg te rijden.

Schokdemperunit afstellen

DAU47000

Deze schokdemper is uitgerust met een stelring voor veervoorspanning.

DCA10101

LET OP

Probeer nooit voorbij de maximum- of minimuminstellingen te draaien om schade aan het mechanisme te voorkomen.

Stel de veervoorspanning als volgt af. Draai om de veervoorspanning te verhogen en zo de vering stugger te maken de stelring in de richting (a). Draai om de veervoorspanning te verlagen en zo de vering zachter te maken de stelring in de richting (b).

- Zet de gewenste inkeping in de stelring tegenover de positie-indicator op de schokdemper.
- Verricht de afstelling met de speciale sleutel met het verlengstuk in de boordgereedschapsset.

FUNCTIES VAN INSTRUMENTEN EN BEDIENINGEN

3

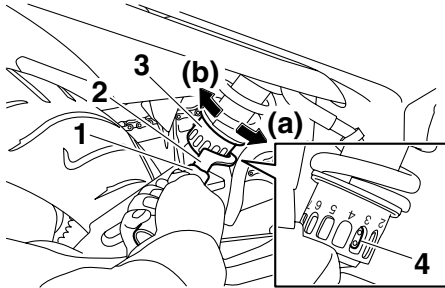

1. Verlengstuk
2. Speciale sleutel
3. Stelring veervoorspanning
4. Positie-indicator

Afstelling veervoorspanning:

Minimum (zacht):

1

Standaard:

3

Maximum (hard):

7

DWA10221

⚠ WAARSCHUWING

Deze schokdemperunit is gevuld met stikstofgas onder hoge druk. Lees de onderstaande informatie zorgvuldig door alvorens werkzaamheden uit te voeren aan de schokdemperunit.

- Probeer de gascilinder niet te openen en blijf er verder vanaf.

- Stel de schokdemperunit niet bloot aan open vuur of een andere hittebron. Hierdoor kan de gasdruk zo hoog oplopen dat de unit explodeert.
- Voorkom vervorming of beschadiging van de cilinder. Schade aan de cilinder zal resulteren in slechte dempingsprestaties.
- Werp een beschadigde of versleten schokdemperunit niet zelf weg. Breng de schokdemperunit voor elk onderhoud naar een Yamaha-dealer.

DAU15301

Zijstandaard

De zijstandaard bevindt zich aan de linkerzijde van het frame. Trek of druk de zijstandaard met uw voet omhoog of omlaag terwijl u de machine rechtop houdt.

OPMERKING

De ingebouwde sperschakelaar voor de zijstandaard maakt deel uit van het startpersysteem, dat in bepaalde situaties de werking van het ontstekingssysteem blokkeert. (Zie hierna voor een nadere uitleg over het startpersysteem.)

DWA10240

⚠ WAARSCHUWING

Met de machine mag nooit worden gereden terwijl de zijstandaard omlaag staat of niet behoorlijk kan worden opgetrokken (of niet omhoog blijft), anders kan de zijstandaard de grond raken en zo de bestuurder afleiden, waardoor de machine mogelijk onbestuurbaar wordt. Het Yamaha startpersysteem is ontworpen om de bestuurder te helpen bij zijn verantwoordelijkheid de zijstandaard op te trekken alvorens weg te rijden. Controleer dit systeem daarom regelmatig zoals hierna beschreven en laat het repareren door een Yamaha dealer als de werking niet naar behoren is.

Startspersysteem

Het startspersysteem (waarvan de zijstandaardschakelaar, de koppelingshendel-schakelaar en de vrijstandschakelaar deel uitmaken) heeft de volgende functies.

- Het verhindert starten wanneer de versnellingsbak in een versnelling is geschakeld en de zijstandaard is opgeklapt, terwijl de koppelingshendel niet is ingetrokken.
- Het verhindert starten wanneer de versnellingsbak in een versnelling is geschakeld en de koppelingshendel is ingetrokken, terwijl de zijstandaard nog omlaag staat.
- Het schakelt een draaiende motor uit wanneer de versnellingsbak in een versnelling staat en de zijstandaard omlaag wordt bewogen.

Controleer de werking van het startspersysteem regelmatig volgens de onderstaande procedure.

FUNCTIES VAN INSTRUMENTEN EN BEDIENINGEN

3

Met de motor uit:
1. Beweeg de zijstandaard omlaag.
2. De motorstopknop moet in de stand “○” staan.
3. Draai de sleutel naar aan.
4. Schakel de versnellingsbak in de vrijstand.
5. Druk op de startknop.
Start de motor?

JA

NEE

Met de motor nog aan:
6. Beweeg de zijstandaard omhoog.
7. Knijp de koppelingshendel in en houd deze vast.
8. Schakel de versnellingsbak in een versnellingsstand.
9. Beweeg de zijstandaard omlaag.
Slaat de motor af?

JA

NEE

Als de motor is afgeslagen:
10. Beweeg de zijstandaard omhoog.
11. Knijp de koppelingshendel in en houd deze vast.
12. Druk op de startknop.
Start de motor?

JA

NEE

Het systeem is in orde. **De motorfiets mag worden gebruikt.**

⚠ WAARSCHUWING

- Bij deze inspectie moet de machine op de middenbok worden gezet.
- Als zich een storing voordoet, vraag dan alvorens te gaan rijden een Yamaha dealer het systeem te controleren.

De vrijstandschakelaar werkt mogelijk niet goed.
Rijd niet met de motorfiets voordat deze is nagekeken door een Yamaha dealer.

De zijstandaardschakelaar werkt mogelijk niet goed.
Rijd niet met de motorfiets voordat deze is nagekeken door een Yamaha dealer.

De koppelingsschakelaar werkt mogelijk niet goed.
Rijd niet met de motorfiets voordat deze is nagekeken door een Yamaha dealer.

VOOR UW VEILIGHEID – CONTROLES VOOR HET RIJDEN

DAU15596

Inspecteer uw machine voor elk gebruik om te waarborgen dat deze in een veilige werkende staat is. Volg altijd de schema's en procedures voor inspectie en onderhoud in de gebruikershandleiding.

DWA11151

WAARSCHUWING

Onvoldoende inspectie of onderhoud van de machine vergroot het risico op ongeval of schade. Rijd niet met de machine als u een probleem hebt gevonden. Als een probleem niet kan worden opgelost via de procedures in deze handleiding, laat de machine dan nazien door een Yamaha dealer.

Controleer voor het gebruik van deze machine de volgende punten:

ITEM	CONTROLES	PAGINA
Brandstof	<ul style="list-style-type: none">• Controleer het brandstofniveau in de brandstoftank.• Vul indien nodig brandstof bij.• Controleer de brandstofleiding op lekkage.	3-15
Motorolie	<ul style="list-style-type: none">• Controleer het olieniveau in de motor.• Vul indien nodig het aanbevolen type olie bij tot aan het voorgeschreven niveau.• Controleer de machine op olie lekkage.	6-10
Koelvloeistof	<ul style="list-style-type: none">• Controleer het koelvloeistofniveau in het reservoir.• Vul indien nodig de aanbevolen koelvloeistof bij tot aan het voorgeschreven niveau.• Controleer het koelsysteem op lekkage.	6-13
Voorrem	<ul style="list-style-type: none">• Controleer de werking.• Als de koppeling zacht of sponzig aanvoelt, vraag dan een Yamaha dealer het hydraulisch systeem te ontluchten.• Controleer de remblokken op slijtage.• Vervang indien nodig.• Controleer het vloeistofniveau in het reservoir.• Vul indien nodig het aanbevolen type remvloeistof bij tot aan het voorgeschreven niveau.• Controleer het hydraulisch systeem op lekkage.	6-23, 6-24

VOOR UW VEILIGHEID – CONTROLES VOOR HET RIJDEN

ITEM	CONTROLES	PAGINA
Achterrem	<ul style="list-style-type: none">• Controleer de werking.• Als de koppeling zacht of sponzig aanvoelt, vraag dan een Yamaha dealer het hydraulisch systeem te ontlichten.• Controleer de remblokken op slijtage.• Vervang indien nodig.• Controleer het vloeistofniveau in het reservoir.• Vul indien nodig het aanbevolen type remvloeistof bij tot aan het voorgeschreven niveau.• Controleer het hydraulisch systeem op lekkage.	6-23, 6-24
Koppeling	<ul style="list-style-type: none">• Controleer de werking.• Smeer indien nodig de kabel.• Controleer de vrije slag van de koppelingshendel.• Stel indien nodig bij.	6-22
Gasgreep	<ul style="list-style-type: none">• Controleer of de werking soepel is.• Controleer de vrije slag van de kabel.• Vraag indien nodig de Yamaha dealer om de vrije slag van de kabel af te stellen, en de kabel en het kabelhuis te smeren.	6-18, 6-27
Bedieningskabels	<ul style="list-style-type: none">• Controleer of de werking soepel is.• Smeer indien nodig.	6-27
Aandrijfketting	<ul style="list-style-type: none">• Controleer of de ketting correct is aangespannen.• Stel indien nodig bij.• Controleer de conditie van de ketting.• Smeer indien nodig.	6-25, 6-26
Wielen en banden	<ul style="list-style-type: none">• Controleer op schade.• Controleer de conditie van de band en de profieldiepte.• Controleer de bandspanning.• Corrigeer indien nodig.	6-19, 6-21
Rem- en schakelpedalen	<ul style="list-style-type: none">• Controleer of de werking soepel is.• Smeer indien nodig de pedaalscharnierpunten.	6-27
Rem- en koppelingshendels	<ul style="list-style-type: none">• Controleer of de werking soepel is.• Smeer indien nodig de hendelscharnierpunten.	6-28

VOOR UW VEILIGHEID – CONTROLES VOOR HET RIJDEN

ITEM	CONTROLES	PAGINA
Middenbok, zijstandaard	<ul style="list-style-type: none">• Controleer of de werking soepel is.• Smeer indien nodig de scharnierpunten.	6-28
Framebevestigingen	<ul style="list-style-type: none">• Controleer of alle moeren, bouten en schroeven stevig zijn vastgezet.• Zet indien nodig vast.	—
Instrumenten, verlichting, signaleringssysteem en schakelaars	<ul style="list-style-type: none">• Controleer de werking.• Corrigeer indien nodig.	—
Zijstandaardschakelaar	<ul style="list-style-type: none">• Controleer de werking van het startspersysteem.• Als het systeem niet correct werkt, vraag dan een Yamaha dealer de machine te controleren.	3-20

Lees de gebruikershandleiding zorgvuldig door om u vertrouwd te maken met alle bedieningselementen. Als u de werking van een functie of bedieningselement niet begrijpt, vraag dan uw Yamaha dealer om uitleg.

DWA10271

WAARSCHUWING

Een onvoldoende vertrouwdheid met de bedieningselementen kan leiden tot verlies van de controle, met mogelijk een ongeval of letsel tot gevolg.

OPMERKING

Dit model is uitgerust met:

- een hellingshoeksensor, waarbij de motor afslaat bij kanteling. In dat geval wordt op de multifunctionele meter foutcode 30 weergegeven, maar dit betreft geen storing. Draai de sleutel naar "OFF" en vervolgens naar "ON" om de foutcode te wissen. Als u dat niet doet zal de motor niet starten, ondanks dat de motor wordt aangezwengeld als u op de startknop drukt.
- een automatische motorstop. De motor stopt automatisch als deze 20 minuten stationair draait. In dat geval wordt op de multifunctionele meter foutcode 70 weergegeven, maar dit betreft geen storing. Druk op de startschakelaar om de foutcode te wissen en de motor opnieuw te starten.

Starten van de motor

Het startspersysteem staat starten alleen toe als aan een van de volgende voorwaarden is voldaan.

- De versnellingsbak staat in de vrijstand.
- De versnellingsbak staat in een versnelling geschakeld terwijl de koppelingshendel is ingetrokken en de zijstandaard is opgeklapt. Zie pagina 3-21 voor meer informatie.

1. Draai de contactsleutel naar "ON" en controleer of de noodstopschakelaar op "○" is gezet.

De volgende waarschuwinglampjes en het controlelampje moeten enkele seconden oplichten en dan uitgaan.

- Waarschuwinglampje olieniveau
- Waarschuwinglampje koelvloeistoftemperatuur
- Waarschuwinglampje motorstoring
- ABS-waarschuwinglampje (voor modellen met ABS)
- Controlelampje startblokkering

LET OP

Als een waarschuwings- of controlelampje niet dooft, zie dan pagina 3-3 voor een controle van het circuit van het betreffende waarschuwings- of controlelampje.

- Schakel de versnellingsbak in de vrijstand. (Zie pagina 5-2.) Het vrijstandcontrolelampje moet gaan branden. Als dit niet gebeurt, vraag dan een Yamaha dealer het elektrische circuit na te kijken.
- Start de motor door de startknop in te drukken. **LET OP: Trek voor een maximale levensduur van de motor nooit hard op als de motor koud is!**

[DCA11041]

Als de motor niet wil starten, laat dan de startknop los, wacht een paar seconden en probeer het dan opnieuw. Iedere startpoging moet zo kort mogelijk duren om de accu te sparen. Laat de startmotor nooit langer dan tien seconden achtereen draaien.

Schakelen

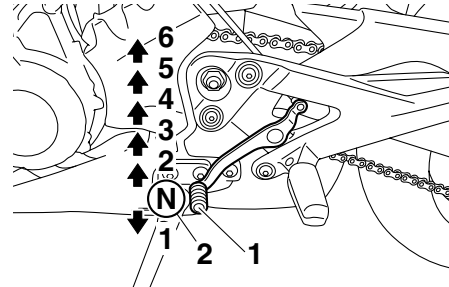

- Schakelpedaal
- Vrijstand

Door de versnellingen te schakelen kunt u het beschikbare motorvermogen doseren bij het weggrijden, optrekken, tegen een helling oprijden etc.

De schakelstanden worden getoond in de afbeelding.

OPMERKING

Om de versnellingsbak in de vrijstand te schakelen wordt het schakelpedaal enkele malen ingetrapt totdat het einde van de slag bereikt is, waarna het pedaal iets wordt opgetrokken.

LET OP

- Rijd niet lange tijd met afgezette motor, ook niet met de versnellingsbak in de vrijstand, en sleep de motorfiets niet over lange afstanden. De versnellingsbak wordt alleen afdoende gesmeerd terwijl de motor draait. Door onvoldoende smering kan de versnellingsbak worden beschadigd.
- Gebruik altijd de koppeling om de versnellingsbak te schakelen om zo schade aan de motor, de versnellingsbak en de aandrijving te voorkomen; door hun constructie zijn deze niet bestand tegen de schokken die optreden bij belast schakelen.

DAU16810

Tips voor een zuinig brandstofverbruik

Het brandstofverbruik is vooral afhankelijk van uw rijstijl. Hierna volgen enkele tips om het brandstofverbruik te verlagen:

- Schakel snel en soepel door en vermijd hoge toerentallen terwijl u accelereert.
- Geef geen gas tijdens het terugschakelen en voorkom dat de motor onbelast met een hoog toerental draait.
- Laat de motor niet langdurig stationair draaien maar zet hem af (bijvoorbeeld in files, bij stoplichten of bij spoorwegovergangen).

DAU16841

Inrijperiode

De belangrijkste periode in de levensduur van het motorblok is de tijd tussen 0 en 1600 km (1000 mi). Lees daarom de volgende informatie aandachtig door.

Omdat het motorblok gloednieuw is, mag dit de eerste 1600 km (1000 mi) niet te zwaar worden belast. De verschillende onderdelen van de motor slijten op elkaar in totdat de juiste bedrijfsspelingsen zijn bereikt. Rijd tijdens deze periode nooit langdurig volgas en vermijd ook andere manoeuvres die tot oververhitting van de motor kunnen leiden.

DAU17093

0–1000 km (0–600 mi)

Laat de motor niet langdurig meer dan 5800 tpm maken. **LET OP: Na 1000 km (600 mi) moet de motorolie worden ververs**t en moet de oliefilterpatroon of het oliefilterelement worden vervangen. [DCA10302]

1000–1600 km (600–1000 mi)

Laat de motor niet langdurig meer dan 7000 tpm draaien.

1600 km (1000 mi) en verder

De machine kan nu normaal worden gebruikt.

DCA10310

LET OP

- Voer het toerental niet zover op dat de toerenteller in de rode zone wijst.
- Als tijdens de inrijperiode motorschade optreedt, vraag dan direct een Yamaha dealer de machine te controleren.

DAU17213

Parkeren

Zet om te parkeren de motor af en neem dan de sleutel uit het contactslot.

DWA10311

WAARSCHUWING

- De motor en het uitlaatsysteem kunnen zeer heet worden, parkeer dus op een plek waar voetgangers of kinderen niet gemakkelijk met deze onderdelen in aanraking kunnen komen en brandwonden kunnen oplopen.
 - Parkeer nooit op een helling of een zachte ondergrond, hierdoor kan de machine kantelen met mogelijk brandstoflekkage en brand tot gevolg.
 - Parkeer niet nabij gras of andere brandbare materialen die vlam zouden kunnen vatten.
-

DAU17241

DWA15121

DAU39691

Door periodiek inspecties, afstellingen en smeerbeurten uit te laten voeren, zorgt u ervoor dat uw machine in zo veilig en efficiënt mogelijke conditie blijft. De eigenaar/bestuurder van de machine is verplicht de optimale veiligheid te waarborgen. Op de volgende pagina's wordt de belangrijkste informatie met betrekking tot inspecties, afstellingen en smeerbeurten gegeven.

De intervalperiodes vermeld in het periodieke smeer- en onderhoudsschema moeten worden beschouwd als een algemene richtlijn onder normale rijcondities. Het is echter mogelijk dat de intervalperiodes voor onderhoud moeten worden verkort afhankelijk van het weer, het terrein, de geografische locatie en individueel gebruik.

WAARSCHUWING

DWA10321

Het niet of onjuist uitvoeren van onderhoud aan de machine vergroot het risico op letsel of overlijden tijdens het uitvoeren van onderhoud of het rijden met de machine. Als u niet bekend bent met voertuigonderhoud, laat het onderhoud dan uitvoeren door uw Yamaha dealer.

WAARSCHUWING

Zet voor het uitvoeren van onderhoud de motor af tenzij anders aangegeven.

- Een draaiende motor heeft bewegende delen die lichaamsdelen of kleding kunnen grijpen en elektrische onderdelen die schokken of brand kunnen veroorzaken.
- Het laten draaien van de motor tijdens het uitvoeren van onderhoud kan leiden tot oogletsel, brandwonden, brand of koolmonoxidevergiftiging, mogelijk met de dood tot gevolg. Zie pagina 1-1 voor meer informatie over koolmonoxide.

Boordgereedschapset

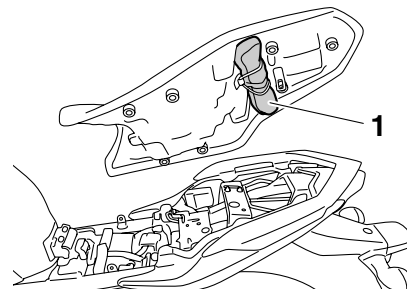

1. Boordgereedschapset

De boordgereedschapset bevindt zich aan de onderkant van het zadel. (Zie pagina 3-17.)

De onderhoudsinformatie in deze handleiding en het gereedschap in de boordgereedschapset zijn bedoeld om u te ondersteunen bij het uitvoeren van preventief onderhoud en kleinere reparaties. Voor de correcte uitvoering van bepaalde onderhoudswerkzaamheden kan echter het gebruik van extra gereedschap zoals een momentsleutel vereist zijn.

OPMERKING

Laat een Yamaha dealer onderhoud verrichten als u niet beschikt over het gereedschap of de ervaring die voor bepaalde werkzaamheden vereist zijn.

PERIODIEK ONDERHOUD EN AFSTELLINGEN

DAU46860

OPMERKING

- De jaarlijkse controles horen eenmaal per jaar te worden uitgevoerd, behalve wanneer in plaats daarvan een onderhoudsbeurt op kilometerbasis of, voor Groot-Brittannië, op mijlbasis wordt verricht.
- Herhaal de onderhoudsintervallen vanaf 50000 km (30000 mi), beginnend vanaf 10000 km (6000 mi).
- Werkzaamheden gemarkeerd met een asterisk horen te worden uitgevoerd door een Yamaha dealer, omdat hiertoe speciaal gereedschap, technische gegevens en vakmanschap vereist zijn.

DAU46910

Periodiek onderhoudsschema voor het uitstootcontrolesysteem

NR.	ITEM	CONTROLE OF ONDERHOUDSBEURT	KILOMETERSTAND					JAARLIJKSE CONTROLE
			1000 km (600 mi)	10000 km (6000 mi)	20000 km (12000 mi)	30000 km (18000 mi)	40000 km (24000 mi)	
1	* Brandstofleiding	<ul style="list-style-type: none"> • Controleer de brandstofslangen op scheurtjes of beschadigingen. 		√	√	√	√	√
2	* Bougies	<ul style="list-style-type: none"> • Controleer de conditie. • Reinigen en elektrodenafstand afstellen. 		√		√		
		<ul style="list-style-type: none"> • Vervangen. 			√		√	
3	* Ventielen	<ul style="list-style-type: none"> • Controleer de klepspel. • Afstellen. 	Elke 40000 km (24000 mi)					
4	* Brandstofinjectie	<ul style="list-style-type: none"> • Stel het stationair toerental en de synchronisatie af. 	√	√	√	√	√	√
5	* Luchtinlaatsysteem	<ul style="list-style-type: none"> • Controleer de luchtafsluitklep, de membraanklep en de slang op beschadiging. • Vervang indien nodig het volledige luchtinlaatsysteem. 		√	√	√	√	√

PERIODIEK ONDERHOUD EN AFSTELLINGEN

DAU1770B

Algemeen smeer- en onderhoudsschema

NR.	ITEM	CONTROLE OF ONDERHOUDSBEURT	KILOMETERSTAND					JAARLIJKE CONTROLE
			1000 km (600 mi)	10000 km (6000 mi)	20000 km (12000 mi)	30000 km (18000 mi)	40000 km (24000 mi)	
1	Luchtfilterelement	• Vervangen.					√	
2	Koppeling	• Controleer de werking. • Afstellen.	√	√	√	√	√	
3	* Voorrem	• Controleer de werking en het vloeistofniveau en controleer de machine op vloeistoflekage.	√	√	√	√	√	√
		• Vervang de remblokken.	Wanneer de slijtagelimiet is bereikt					
4	* Achterrem	• Controleer de werking en het vloeistofniveau en controleer de machine op vloeistoflekage.	√	√	√	√	√	√
		• Vervang de remblokken.	Wanneer de slijtagelimiet is bereikt					
5	* Remslangen	• Controleer op scheurtjes en beschadigingen.		√	√	√	√	√
		• Vervangen.	Elke 4 jaar					
6	* Wielen	• Controleer de speling en controleer op beschadigingen.		√	√	√	√	
7	* Banden	• Controleer op slijtage en beschadigingen. • Vervang indien nodig. • Controleer de bandspanning. • Corrigeer indien nodig.		√	√	√	√	√
8	* Wiellagers	• Controleer op speling of beschadigingen.		√	√	√	√	

PERIODIEK ONDERHOUD EN AFSTELLINGEN

NR.	ITEM	CONTROLE OF ONDERHOUDSBEURT	KILOMETERSTAND					JAARLIJKSE CONTROLE
			1000 km (600 mi)	10000 km (6000 mi)	20000 km (12000 mi)	30000 km (18000 mi)	40000 km (24000 mi)	
9	* Achterbrug	• Controleer op een correcte werking en overmatige speling.		√	√	√	√	
		• Smeren met lithiumvet.	Elke 50000 km (30000 mi)					
10	Aandrijfketting	• Controleer de spanning, uitlijning en conditie van de aandrijfketting. • Stel de ketting af en smeer deze grondig met een speciale smering voor o-ringkettingen.	Elke 1000 km (600 mi) en na elke wasbeurt of rit in de regen					
11	* Balhoofdagers	• Controleer de lagers op speling en oppervlakteruwheid.	√	√	√	√	√	
		• Smeren met lithiumvet.	Elke 20000 km (12000 mi)					
12	* Framebevestigingen	• Controleer of alle moeren, bouten en schroeven stevig zijn vastgezet.		√	√	√	√	√
13	Scharnieras van remhendel	• Smeren met siliconenvet.		√	√	√	√	√
14	Scharnieras van rempedaal	• Smeren met lithiumvet.		√	√	√	√	√
15	Scharnieras van koppelingshendel	• Smeren met lithiumvet.		√	√	√	√	√
16	Scharnieras van schakelpedaal	• Smeren met lithiumvet.		√	√	√	√	√
17	Zijstandaard, middenbok	• Controleer de werking. • Smeren.		√	√	√	√	√
18	* Zijstandaardschakelaar	• Controleer de werking.	√	√	√	√	√	√

PERIODIEK ONDERHOUD EN AFSTELLINGEN

NR.	ITEM	CONTROLE OF ONDERHOUDSBEURT	KILOMETERSTAND					JAARLIJKSE CONTROLE
			1000 km (600 mi)	10000 km (6000 mi)	20000 km (12000 mi)	30000 km (18000 mi)	40000 km (24000 mi)	
19	* Voorvork	• Controleer op een correcte werking en olie lekkage.		√	√	√	√	
20	* Schokdemperunit	• Controleer op een correcte werking en olie lekkage.		√	√	√	√	
21	Motorolie	• Verversen. • Controleer het olieniveau en controleer de machine op olie lekkage.	√	√	√	√	√	√
22	Oliefilterpatroon	• Vervangen.	√		√		√	
23	* Koelsysteem	• Controleer het koelvloeistofniveau en controleer de machine op vloeistoflekkage.		√	√	√	√	√
		• Verversen.	Elke 3 jaar					
24	* Voor- en achterrem-schakelaar	• Controleer de werking.	√	√	√	√	√	√
25	Bewegende delen en kabels	• Smeren.		√	√	√	√	√
26	* Gaskabelhuis en gaskabel	• Controleer de werking en speling. • Stel indien nodig de speling af. • Smeer het gaskabelhuis en de gaskabel.		√	√	√	√	√
27	* Lampen, richtingaanwijzers en schakelaars	• Controleer de werking. • Stel de koplamplichtbundel af.	√	√	√	√	√	√

OPMERKING

- Luchtfilter
 - Het luchtfilter op dit model is voorzien van een geolied papieren filterelement. Reinig dit niet met perslucht, om het niet te beschadigen.
 - Het luchtfilterelement moet u vaker vervangen als u vaak in extreem vochtige of stoffige gebieden rijdt.
 - Hydraulisch remsysteem
 - Controleer regelmatig het remvloeistofniveau en vul indien nodig bij.
 - Elke twee jaar moeten de inwendige onderdelen van de hoofdremcilinders en de remklauwen worden vervangen en de remvloeistof worden ververs.
 - De remslangen dienen elke vier jaar te worden vervangen, of wanneer deze zijn gescheurd of beschadigd.
-

PERIODIEK ONDERHOUD EN AFSTELLINGEN

DAU18712

Stroomlijn- en framepanelen verwijderen en aanbrengen

Bij het uitvoeren van sommige onderhoudswerkzaamheden beschreven in dit hoofdstuk moeten de afgebeelde stroomlijn- en framepanelen worden verwijderd. Neem deze paragraaf door wanneer een stroomlijn- of framepaneel moet worden verwijderd of aangebracht.

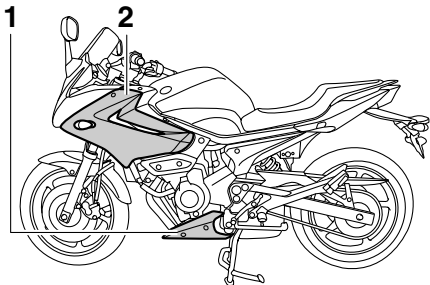

1. Stroomlijnpaneel A
2. Stroomlijnpaneel B

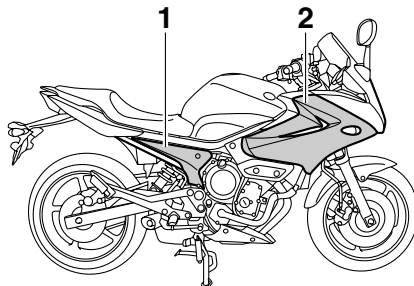

1. Paneel A
2. Stroomlijnpaneel C

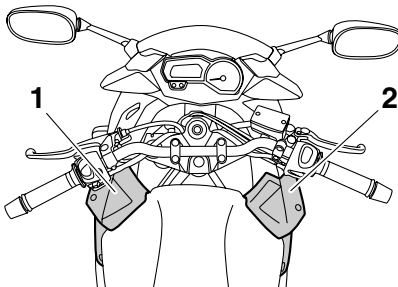

1. Paneel B
2. Paneel C

Paneel A

Om het paneel te verwijderen

Verwijder de bout en de drukclip en haal dan het paneel los.

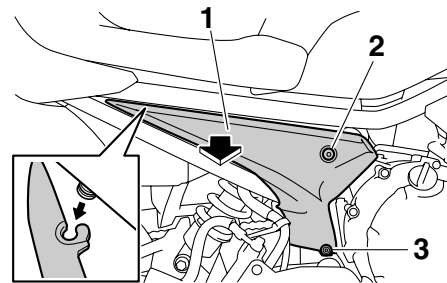

1. Paneel A
2. Bout
3. Drukclip

Om het paneel aan te brengen

Plaats het paneel in de oorspronkelijke positie en breng dan de bout en de drukclip aan.

Panelen B en C

Om een van de panelen te verwijderen

1. Verwijder de bouten.

DAU47880

DAU46770

PERIODIEK ONDERHOUD EN AFSTELLINGEN

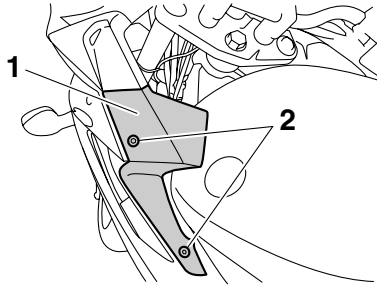

1. Paneel B
2. Bout

2. Duw het paneel naar buiten om het uitsteeksel onder het paneel los te haken en trek het paneel daarna weg.

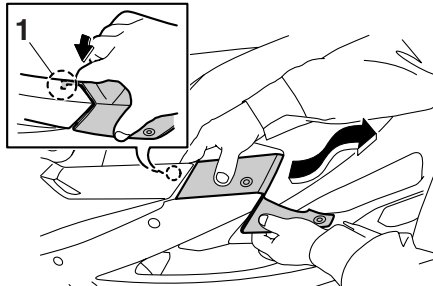

1. Uitsteeksel

Om het paneel aan te brengen

Plaats het paneel in de oorspronkelijke positie en breng dan de bouten aan.

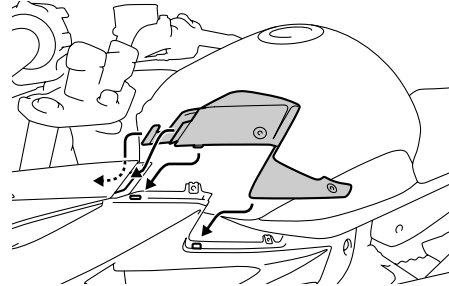

DAU46740

Stroomlijnpaneel A

Verwijderen van stroomlijnpaneel

Verwijder de bouten en neem het stroomlijnpaneel los.

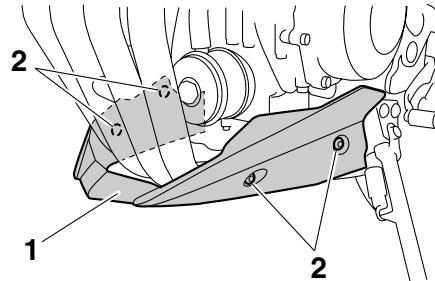

1. Stroomlijnpaneel A
2. Bout

Aanbrengen van het stroomlijnpaneel

Plaats het stroomlijnpaneel in de oorspronkelijke positie en breng dan de schroeven aan.

DAU47581

Stroomlijnpanelen B en C

Verwijderen van een stroomlijnpaneel

1. Verwijder paneel B (bij het verwijderen van stroomlijnpaneel B) of paneel C (bij het verwijderen van stroomlijnpaneel C).
2. Verwijder de drukclip en de bouten en haal dan het stroomlijnpaneel los.

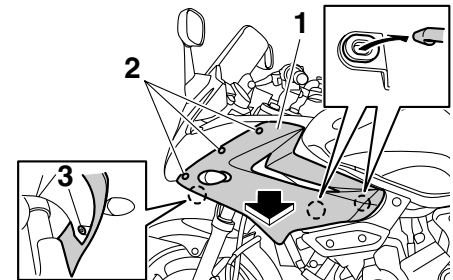

1. Stroomlijnpaneel B
2. Bout
3. Drukclip

3. Maak de kabelstekkers van de richtingaanwijzer los.

PERIODIEK ONDERHOUD EN AFSTELLINGEN

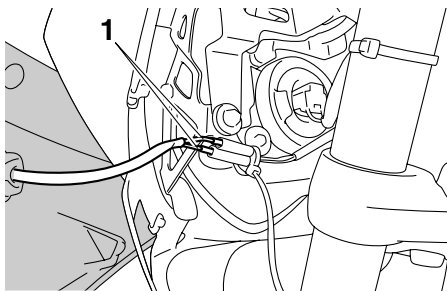

1. Kabelstekker richtingaanwijzer

Aanbrengen van het stroomlijnpaneel

1. Sluit de kabelstekkers van de richtingaanwijzer aan.
2. Plaats het stroomlijnpaneel in de oorspronkelijke positie en breng dan de bouten en de drukclip aan.

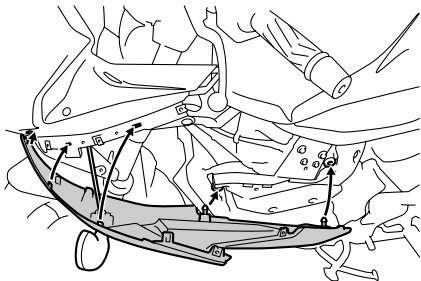

3. Breng paneel B of C aan.

DAU19642

Controleren van de bougies

Bougies vormen belangrijke onderdelen van de motor die periodiek moeten worden gecontroleerd, bij voorkeur door een Yamaha dealer. Omdat bougies door verhitting en neerslag altijd langzaam slijten, moeten de bougies worden verwijderd en gecontroleerd volgens de tijden genoemd in het periodieke smeer- en onderhoudsschema. De conditie van de bougies kan daarnaast veel duidelijk maken over de conditie van de motor.

De porseleinen isolator rond de centrale elektrode moet licht tot gemiddeld bruin verkleurd zijn (de ideale kleur als normaal met de machine wordt gereden), en alle bougies in de motor horen dezelfde verkleuring te hebben. Wanneer een bougie een heel andere kleur vertoont, werkt de motor mogelijk niet naar behoren. Probeer dergelijke problemen niet zelf vast te stellen. Laat in plaats daarvan uw machine nakijken door een Yamaha dealer.

Vervang een bougie als de elektroden blijken te zijn afgesleten en als overmatige koolaanslag of andere neerslag gevonden wordt.

Voorgeschreven bougie:
NGK/CR9E

Voordat een bougie wordt aangebracht moet de elektrodenafstand met een draadvoelmaat worden gemeten; breng indien nodig de elektrodenafstand op specificatie.

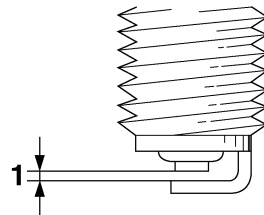

1. Elektrodenafstand

Elektrodenafstand:

0.7–0.8 mm (0.028–0.031 in)

Reinig het oppervlak van de bougiepakking en het pasvlak en verwijder eventueel vuil uit de schroefdraad van de bougie.

Aanhaalmoment:

Bougie:
12.5 Nm (1.25 m·kgf, 9.0 ft·lbf)

OPMERKING

Als geen momentsleutel beschikbaar is, wordt de bougie correct vastgezet door handvast te zetten en dan nog 1/4–1/2 slag

PERIODIEK ONDERHOUD EN AFSTELLINGEN

verder te draaien. De bougie moet echter zo snel mogelijk naar het juiste aanhaalmoment worden aangedraaid.

DAU47550

Motorolie en oliefilterpatroon

Vóór iedere rit moet het motorolieniveau worden gecontroleerd. Verder moet de olie worden vervast en de oliefilterpatroon worden vervangen volgens de intervalperioden vermeld in het periodieke smeer- en onderhoudsschema.

Om het motorolieniveau te controleren

1. Zet de machine op de middenbok. Wanneer de machine iets schuin staat, kan het niveau al foutief worden afgelezen.
2. Start de motor, laat deze een paar minuten warmdraaien en zet hem dan af.
3. Wacht een paar minuten om de olie tot rust te laten komen.
4. Verwijder de peilstok en veeg deze schoon. Steek de peilstok terug in de olievulopening (zonder vast te draaien) en verwijder dan opnieuw om het olieniveau te controleren.

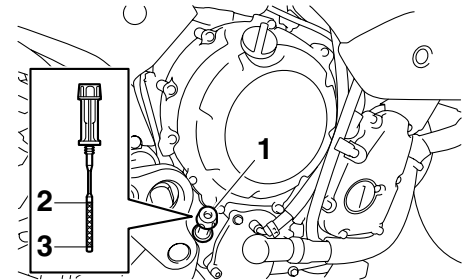

1. Motoroliepeilstok
2. Merkstreep maximumniveau
3. Merkstreep minimumniveau

OPMERKING

Het motorolieniveau moet tussen de merkstrepen voor minimum- en maximumniveau staan.

5. Als de motorolie bij of beneden de merkstreep voor minimumniveau staat, verwijder dan de olievuldop en vul voldoende olie van de aanbevolen soort bij tot het correcte niveau.

PERIODIEK ONDERHOUD EN AFSTELLINGEN

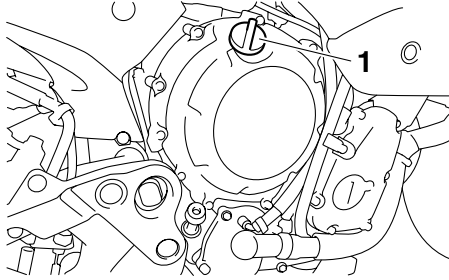

1. Olievuldop

6. Steek de peilstok in en draai deze vast en installeer dan de olievuldop en draai vast.

6

Om de motorolie te verversen (met of zonder vervanging van oliefilterpatroon)

1. Verwijder het stroomlijnpaneel A. (Zie pagina 6-7.)
2. Start de motor, laat deze een paar minuten warmdraaien en zet hem dan af.
3. Zet een olieopvangbak onder de motor om de gebruikte olie op te vangen.
4. Verwijder de olievuldop en de aftapplug om de olie uit het carter te laten stromen.

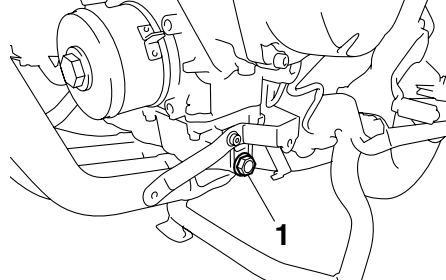

1. Olieaftapplug

OPMERKING

Sla de stappen 5-7 over als de oliefilterpatroon niet wordt vervangen.

5. Verwijder de oliefilterpatroon met een oliefiltersleutel.

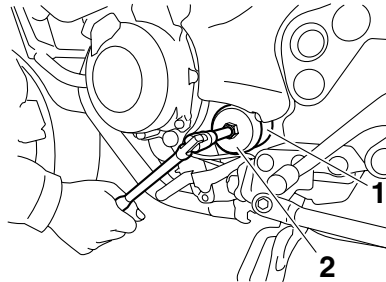

1. Oliefilterpatroon

2. Oliefiltersleutel

OPMERKING

De Yamaha dealer kan een oliefiltersleutel leveren.

6. Smeer een dun laagje schone motorolie op de O-ring van de nieuwe oliefilterpatroon.

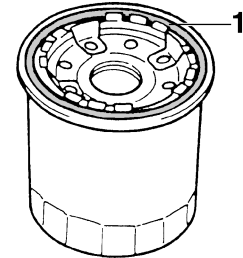

1. O-ring

OPMERKING

Zorg dat de o-ring correct aanligt.

7. Plaats de nieuwe oliefilterpatroon met een oliefiltersleutel en zet hem dan met een momentsleutel vast met het voorgeschreven aanhaalmoment.

PERIODIEK ONDERHOUD EN AFSTELLINGEN

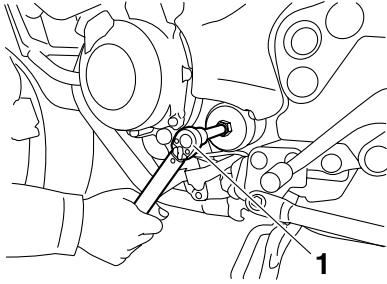

1. Momentsleutel

Aanhaalmoment:

Oliefilterpatroon:
17 Nm (1.7 m·kgf, 12 ft·lbf)

- Breng de olieaftapplug aan en zet deze dan vast met het voorgeschreven aanhaalmoment.

OPMERKING

Controleer of de ring beschadigd is en vervang indien nodig.

Aanhaalmoment:

Olieaftapplug:
43 Nm (4.3 m·kgf, 31 ft·lbf)

- Vul bij met de voorgeschreven hoeveelheid van de aanbevolen motorolie, breng dan de olievuldop aan en zet deze vast.

Aanbevolen motorolie:

Zie pagina 8-1.

Oliehoeveelheid:

Zonder vervanging van oliefilterpatroon:

2.50 L (2.64 US qt, 2.20 Imp.qt)

Met vervanging van oliefilterpatroon:

2.80 L (2.96 US qt, 2.46 Imp.qt)

OPMERKING

Veeg enige gemorste olie af nadat de motor en het uitlaatsysteem zijn afgekoeld.

DCA11620

LET OP

- Om het slippen van de koppeling te voorkomen (de motorolie smeert immers ook de koppeling) mogen geen chemische additieven worden toegevoegd. Gebruik geen oliën met een “CD” dieselspecificatie of oliën met een hogere kwaliteit dan gespecificeerd. Gebruik ook geen oliën met een “ENERGY CONSERVING II” of hogere aanduiding.
- Zorg dat er geen verontreinigingen in het carter terecht komen.

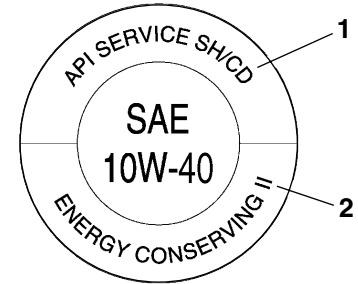

- “CD” specificatie
- “ENERGY CONSERVING II”

- Start de motor, laat deze een paar minuten stationair draaien en controleer daarbij op olie lekkage. Als er sprake is van olie lekkage, zet de motor dan direct af en zoek de oorzaak.

OPMERKING

Nadat de motor is gestart moet het waarschuwingslampje olieniveau uitgaan als het olieniveau correct is.

DCA10400

LET OP

Zet de motor direct af als het waarschuwingslampje olieniveau knippert of blijft branden en laat de machine controleren door een Yamaha dealer.

- Zet de motor af, controleer dan het olieniveau en corrigeer indien nodig.

PERIODIEK ONDERHOUD EN AFSTELLINGEN

12. Breng het stroomlijnpaneel aan.

Koelvloeistof

DAU20070

Voor iedere rit moet het koelvloeistofniveau worden gecontroleerd. Ook moet de koelvloeistof worden verversd volgens de intervalperioden vermeld in het periodieke smeer- en onderhoudsschema.

Controleren van het koelvloeistofniveau

DAU47560

1. Zet de machine op de middenbok.

OPMERKING

- Het koelvloeistofniveau moet worden gecontroleerd terwijl de motor koud is, temperatuurverschillen zijn namelijk van invloed op het niveau.
- Zorg dat de machine rechtop staat bij het controleren van het koelvloeistofniveau. Wanneer de machine iets schuin staat, kan het niveau al foutief worden afgelezen.

2. Controleer het koelvloeistofniveau in het reservoir.

OPMERKING

Het koelvloeistofniveau moet tussen de merkstrepen voor minimum- en maximumniveau staan.

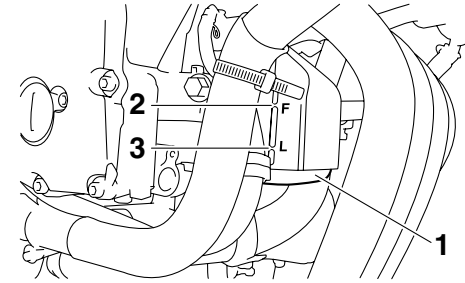

1. Koelvloeistofreservoir

2. Merkstreep maximumniveau

3. Merkstreep minimumniveau

3. Als de koelvloeistof bij of beneden de merkstreep voor minimumniveau staat, verwijder dan de ontluchtingslang van het koelvloeistofreservoir uit de geleider en verwijder vervolgens de dop van het koelvloeistofreservoir.

PERIODIEK ONDERHOUD EN AFSTELLINGEN

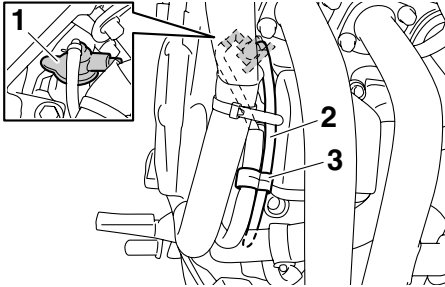

1. Dop koelvloeistofreservoir
2. Ontluchtings slang koelvloeistofreservoir
3. Geleider

4. Vul koelvloeistof bij tot aan de merkstreep voor maximumniveau en breng dan de dop van het koelvloeistofreservoir weer aan. **WAARSCHUWING! Verwijder alleen de dop van het koelvloeistofreservoir. Probeer nooit om de radiatorvuldop te verwijderen als de motor koud is.**

[DWA15161] **LET OP:** Als er geen koelvloeistof aanwezig is, gebruik dan in plaats daarvan gedistilleerd water of onthard leidingwater. Gebruik geen hard water of zout water, dit is schadelijk voor de motor. Als er in plaats van koelvloeistof water is gebruikt, vervang dit dan zo snel mogelijk door koelvloeistof, anders is het systeem niet beschermd tegen

vorst en corrosie. Als er water aan de koelvloeistof is toegevoegd, laat dan een Yamaha dealer zo snel mogelijk het antivriesgehalte van de koelvloeistof controleren om te voorkomen dat de effectiviteit van de koelvloeistof afneemt. [DCA10472]

Inhoud koelvloeistofreservoir (tot aan de merkstreep voor maximumniveau):

0.25 L (0.26 US qt, 0.22 Imp.qt)

5. Leid de ontluuchtings slang van het koelvloeistofreservoir door de geleider zoals getoond.

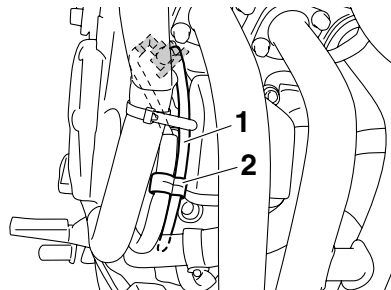

1. Ontluchtings slang koelvloeistofreservoir
2. Geleider

DAU47570

Om de koelvloeistof te verversen

1. Zet de machine op de middenbok.

2. Verwijder de stroomlijnpanelen A en C. (Zie pagina 6-7.)
3. Schuif een opvangbak onder de motor om de gebruikte koelvloeistof op te vangen.
4. Verwijder de borgbout voor de radiatorvuldop, de borging voor de radiatorvuldop en de radiatorvuldop. **WAARSCHUWING! Probeer nooit om de radiatorvuldop te verwijderen als de motor warm is.** [DWA10381]

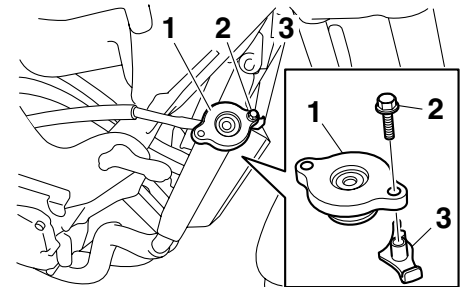

1. Radiatorvuldop
2. Borgbout radiatorvuldop
3. Borging radiatorvuldop

5. Verwijder de ontluuchtings slang van het koelvloeistofreservoir uit de geleider en verwijder de dop van het koelvloeistofreservoir.

PERIODIEK ONDERHOUD EN AFSTELLINGEN

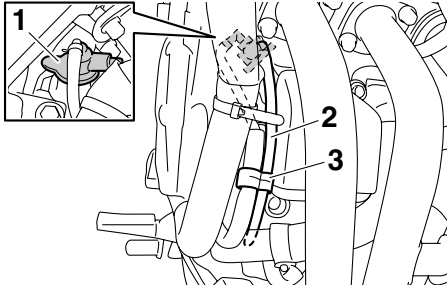

1. Dop koelvloeistofreservoir
 2. Ontluchtingsslang koelvloeistofreservoir
 3. Geleider
6. Verwijder het deksel van het koelvloeistofreservoir en het koelvloeistofreservoir zelf door de bouten los te halen.

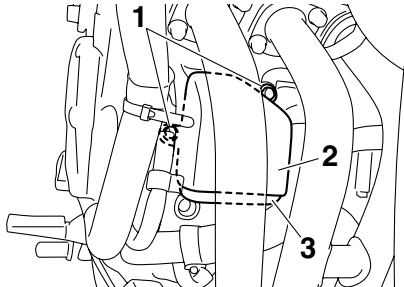

1. Bout
2. Kap koelvloeistofreservoir
3. Koelvloeistofreservoir

7. Tap de koelvloeistof uit het reservoir af door het reservoir om te keren.
8. Verwijder de aftapplug voor koelvloeistof om het koelsysteem af te tappen.

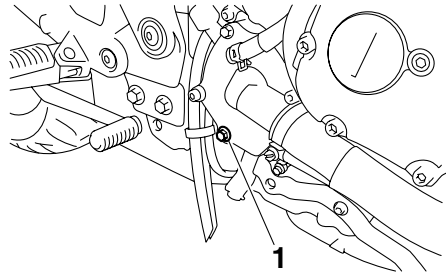

1. Aftapplug koelvloeistof
9. Spoel het koelsysteem nadat alle koelvloeistof is uitgestroomd grondig door met schoon leidingwater.
10. Breng de aftapplug voor koelvloeistof aan en zet deze dan vast met het voorgeschreven aanhaalmoment.

OPMERKING

Controleer of de ring beschadigd is en vervang indien nodig.

Aanhaalmoment:

Aftapplug koelvloeistof:
10 Nm (1.0 m·kgf, 7.2 ft·lbf)

11. Monteer het koelvloeistofreservoir en het deksel door ze in de oorspronkelijke stand te plaatsen en breng dan de bouten aan.
12. Giet de voorgeschreven hoeveelheid van de gespecificeerde koelvloeistof in de koelvloeistofradiator en in het reservoir.

Mengverhouding antivries/water:

1:1

Aanbevolen antivries:

Hoogwaardige ethyleenglycol antivries met corrosieremmers voor aluminium motoren

Hoeveelheid koelvloeistof:

Inhoud radiator (inclusief alle leidingen):

2.00 L (2.11 US qt, 1.76 Imp.qt)

Inhoud koelvloeistofreservoir (tot aan de merkstreep voor maximumniveau):

0.25 L (0.26 US qt, 0.22 Imp.qt)

13. Breng de radiatorvuldop weer aan.
14. Breng de dop van het koelvloeistofreservoir aan.
15. Start de motor, laat hem een paar minuten stationair draaien en zet hem dan uit.
16. Verwijder de radiatorvuldop om het koelvloeistofniveau in de radiator te controleren. Vul indien nodig zoveel

koelvloeistof bij tot het niveau boven in de koelvloeistofradiator staat en breng dan de radiatorvuldop en de borging en borgbout voor de radiatorvuldop aan.

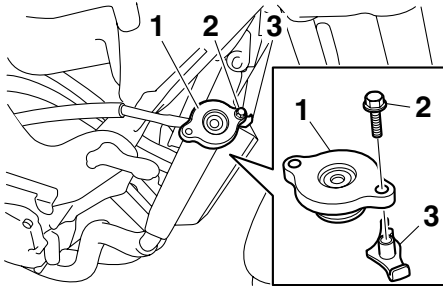

1. Radiatorvuldop
2. Borgbout radiatorvuldop
3. Borging radiatorvuldop

17. Controleer het koelvloeistofniveau in het reservoir. Verwijder indien nodig de dop van het koelvloeistofreservoir, vul koelvloeistof bij tot aan de merkstreep voor maximumniveau en breng dan de dop weer aan.
18. Leid de ontluuchingsslang van het koelvloeistofreservoir door de geleider zoals getoond.

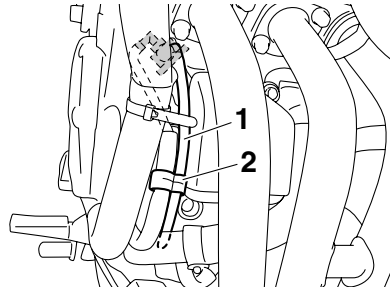

1. Ontluuchingsslang koelvloeistofreservoir
2. Geleider

19. Start de motor en controleer dan of ergens aan de machine lekkage te zien is. Vraag in dat geval een Yamaha dealer het koelsysteem te controleren.
20. Breng de stroomlijnpanelen aan.

DAU32887

Het luchtfilterelement vervangen

Het luchtfilterelement moet worden vervangen volgens de intervalperioden vermeld in het periodieke smeer- en onderhoudsschema. Vervang het luchtfilterelement vaker als u in zeer stoffige of vochtige gebieden rijdt.

1. Verwijder het zadel. (Zie pagina 3-17.)
2. Verwijder de panelen B en C. (Zie pagina 6-7.)
3. Verwijder de tankbevestigingsbouten en haal dan de brandstoftank weg van het luchtfilterhuis.

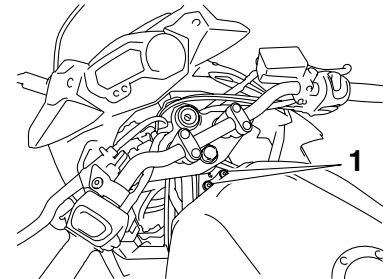

1. Bout

4. Verwijder het luchtfilterdeksel door de schroeven te verwijderen. **LET OP:** Let er bij het verwijderen van het deksel van het luchtfilterhuis op dat geen vreemde materialen in het luchtinlaatspruitstuk terechtkomen. [DCA12881]

PERIODIEK ONDERHOUD EN AFSTELLINGEN

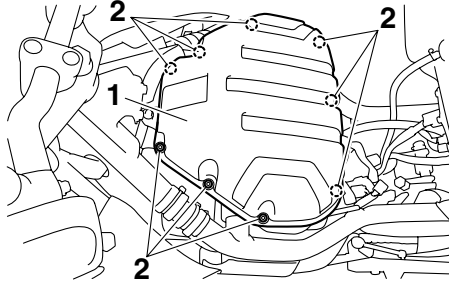

1. Luchtfilterdeksel
2. Schroef

5. Trek het luchtfilterelement uit.

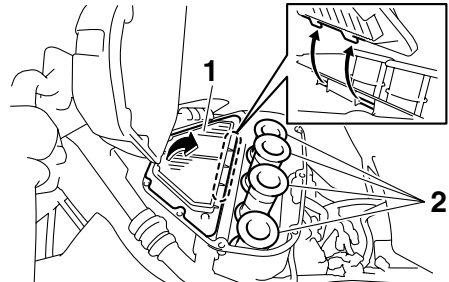

1. Luchtfilterelement
2. Luchtinlaatspruitstuk

6. Breng een nieuw luchtfilterelement aan in het luchtfilterhuis. **LET OP:** Zorg ervoor dat het filterelement goed aanligt in het luchtfilterhuis. Laat de motor nooit draaien met het

luchtfilterelement uitgenomen, hierdoor kunnen de zuiger(s) en/of cilinder(s) overmatig versleten raken. [DCA10481]

7. Monteer het luchtfilterdeksel door de schroeven aan te brengen.
8. Plaats de brandstoftank terug. Controleer of de brandstofslangen stevig zijn aangesloten, de juiste ligging hebben en niet worden afgekneld. Vergeet niet de slangen in hun oorspronkelijke positie te plaatsen. **WAARSCHUWING!** Controleer alvorens de brandstoftank in de oorspronkelijke positie terug te plaatsen of alle slangen (brandstofslang, ontluchtingslang brandstoftank, overloopslangetje brandstoftank) niet zijn beschadigd, goed zijn aangesloten en geplaatst, en niet worden afgekneld. Als een slang beschadigd is, laat dan een Yamaha dealer de slang vervangen alvorens de motor te starten, anders kan brandstoflekage ontstaan met brandrisico tot gevolg. [DWA12463]

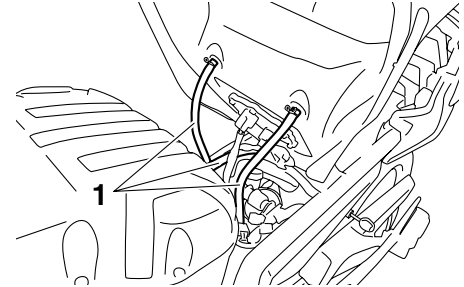

1. Slang

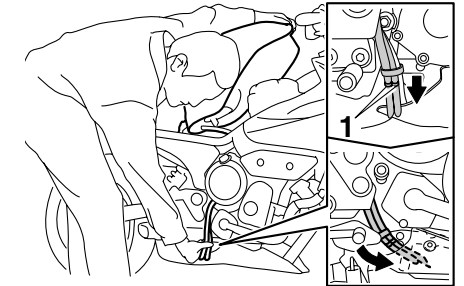

1. Oorspronkelijke positie (verfmerkteken)
9. Breng de tankbevestigingsbouten aan.
10. Monteer de panelen.
11. Breng het zadel aan.

DAU34301

Afstellen van het stationair toerental

Het stationair toerental moet als volgt worden gecontroleerd en eventueel afgesteld volgens de intervalperioden vermeld in het periodieke smeer- en onderhoudsschema. De motor moet warm zijn om deze afstelling te verrichten.

Controleer het stationair toerental en stel dit indien nodig volgens de specificatie af door de stationair stelschroef te verdraaien. Draai de schroef in de richting (a) om het stationair toerental te verhogen. Draai de schroef in de richting (b) om het stationair toerental te verlagen.

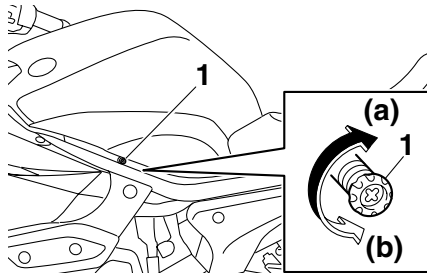

1. Stationair stelschroef

Stationair toerental:
1250–1350 tpm

OPMERKING

Als het voorgeschreven stationair toerental niet haalbaar is volgens de hierboven beschreven werkwijze, vraag dan een Yamaha dealer de afstelling uit te voeren.

DAU21382

Controleren van de vrije slag gaskabel

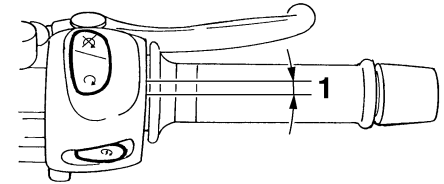

1. Vrije slag gaskabel

De vrije slag van de gaskabel dient 3.0–5.0 mm (0.12–0.20 in) te bedragen bij de gasgreep. Controleer de vrije slag van de gaskabel regelmatig en laat de vrije slag indien nodig afstellen door een Yamaha dealer.

PERIODIEK ONDERHOUD EN AFSTELLINGEN

Klepspeling

DAU21401

De klepspeling kan tijdens gebruik gaan afwijken, waardoor de lucht/brandstof-verhouding kan veranderen en/of het motorgeluid toeneemt. Om dit te voorkomen moet de klepspeling door een Yamaha dealer worden afgesteld volgens de intervalperioden vermeld in het periodieke smeer- en onderhoudsschema.

Banden

DAU21772

Let ten aanzien van de voorgeschreven banden op het volgende voor een optimale prestatie, levensduur en veilige werking van uw motorfiets.

Bandenspanning

De bandenspanning moet voor elke rit worden gecontroleerd en indien nodig worden bijgesteld.

DWA10501

WAARSCHUWING

Rijden met deze machine met een onjuiste bandenspanning kan leiden tot verlies van de controle met mogelijk ernstig letsel of overlijden tot gevolg.

- De bandspanning moet worden gecontroleerd en afgesteld terwijl de banden koud zijn (wanneer de temperatuur van de banden gelijk is aan de omgevingstemperatuur).
- De bandspanning moet worden aangepast aan de rijsnelheid en het totale gewicht van rijder, passagier, bagage en accessoires dat voor dit model is vastgesteld.

Bandenspanning (gemeten op koude banden):

0–90 kg (0–198 lb):

Voor:

225 kPa (2.25 kgf/cm², 33 psi)

Achter:

250 kPa (2.50 kgf/cm², 36 psi)

XJ6S 90–189 kg (198–417 lb)

XJ6SA 90–184 kg (198–406 lb):

Voor:

250 kPa (2.50 kgf/cm², 36 psi)

Achter:

290 kPa (2.90 kgf/cm², 42 psi)

Rijden met hoge snelheid:

Voor:

225 kPa (2.25 kgf/cm², 33 psi)

Achter:

250 kPa (2.50 kgf/cm², 36 psi)

Maximale belasting*:

XJ6S 189 kg (417 lb)

XJ6SA 184 kg (406 lb)

* Totaal gewicht van bestuurder, passagier, bagage en accessoires

DWA10511

WAARSCHUWING

Belaad uw machine nooit te zwaar. Rijden met een te zwaar belaste machine kan leiden tot een ongeval.

Inspectie van banden

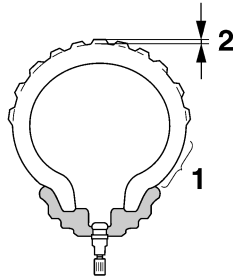

1. Wang van band
2. Bandprofiel diepte

Voor elke rit moeten de banden worden gecontroleerd. Als de bandprofiel diepte op het midden van de band de vermelde limiet heeft bereikt, de band spijkers of stukjes glas bevat of wanneer de wang van de band scheurtjes vertoont, moet de band onmiddellijk door een Yamaha dealer worden vervangen.

Minimale bandprofiel diepte (voor en achter):

1.6 mm (0.06 in)

OPMERKING

De slijtagelimiet voor bandprofiel diepte is voor diverse landen verschillend. Neem altijd de lokale voorschriften in acht.

DWA10470

⚠ WAARSCHUWING

- Laat sterk versleten banden door een Yamaha dealer vervangen. Rijden op een machine met versleten banden is niet alleen verboden, maar dit heeft ook een averechts effect op de rijstabiliteit, waardoor u de macht over het stuur zou kunnen verliezen.
- De vervanging van onderdelen van wielen en remmen, inclusief banden, dient te worden overgelaten aan een Yamaha dealer, die over de nodige vakkundige kennis en ervaring beschikt.

Bandeninformatie

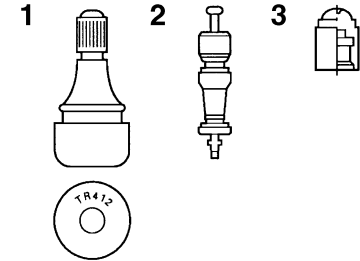

1. Bandventiel
2. Bandventielbuis
3. Bandventieldop met afdichting

Deze motorfiets is uitgerust met gietwielen en tubeless banden met bandventielen.

DWA10481

⚠ WAARSCHUWING

- Monteer altijd voor- en achterbanden van hetzelfde merk en type. Verschillende banden kunnen het weggedrag van de machine veranderen, wat kan leiden tot een ongeval.
- Controleer altijd of de ventieldopjes stevig zijn bevestigd om zo lucht-lekkage te voorkomen.

PERIODIEK ONDERHOUD EN AFSTELLINGEN

- Gebruik uitsluitend de hierna vermelde bandventielen en luchtventielbuisjes om bij hoge rij snelheden een te lage bandspanning te voorkomen.

Na uitgebreide tests zijn alleen de hieronder vermelde banden voor dit model goedgekeurd door Yamaha Motor Co., Ltd.

Voorband:

Maat:

120/70 ZR17M/C (58W)

Fabrikant/model:

BRIDGESTONE/BT021
DUNLOP/ROADSMART

Achterband:

Maat:

160/60 ZR17M/C (69W)

Fabrikant/model:

BRIDGESTONE/BT021
DUNLOP/ROADSMART

VOOR en ACHTER:

Bandventiel:

TR412

Luchtventielbuis:

#9100 (origineel)

DWA10600

WAARSCHUWING

Deze motorfiets is uitgerust met speciale banden die geschikt voor zeer hoge rij snelheden. Let op het volgende om deze banden zo effectief mogelijk te kunnen gebruiken.

- Gebruik bij vervanging uitsluitend het voorgeschreven type banden. Bij andere banden is het risico op een klapband bij zeer hoge rij snelheden niet denkbeeldig.
- Gloednieuwe banden bieden op sommige typen wegdek relatief weinig grip totdat ze zijn “ingereden”. Het is dan ook verstandig de eerste 100 km (60 mi) nadat een nieuwe band is aangebracht rustig te blijven rijden en pas daarna de rij snelheid te verhogen.
- Voordat met hoge snelheid wordt gereden moeten de banden zijn opgewarmd.
- Pas de bandspanning steeds aan volgens de rijomstandigheden.

DAU21960

Gietwielen

Let ten aanzien van de voorgeschreven wielen op het volgende voor een optimale prestatie, levensduur en veilige werking van uw voertuig.

- Controleer de velgen voor iedere rit op scheurtjes, verbuiging of kromtrekken. Laat ingeval van schade het wiel door een Yamaha dealer vervangen. Probeer het wiel nooit zelf te repareren, hoe klein de reparatie ook is. Vervang een wiel dat vervormd is of haarscheurtjes vertoont.
- Na het vervangen van een wiel of band moet het wiel worden uitgebalanceerd. Een niet uitgebalanceerd wiel zal mogelijk slecht functioneren, of kan een slechte wegligging en een verkorte levensduur van de banden tot gevolg hebben.
- Rijd niet te snel direct na het verwisselen van een band. Het bandoppervlak dient eerst te zijn ingereden voordat het zijn optimale eigenschappen verkrijgt.

Vrije slag van koppelingshendel afstellen

DAU47590

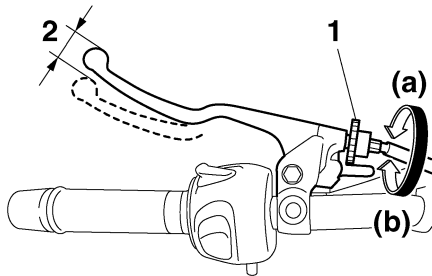

1. Stelbout voor vrije slag koppelingshendel
2. Vrije slag van koppelingshendel

De vrije slag van de koppelingshendel dient 10.0–15.0 mm (0.39–0.59 in) te bedragen, zoals weergegeven. Controleer de vrije slag van de koppelingshendel regelmatig en stel indien nodig als volgt af.

Draai de stelbout van de koppelingsspel op de koppelingshendel richting (a) voor meer vrije slag van de koppelingshendel. Draai de stelbout richting (b) voor minder vrije slag van de koppelingshendel.

OPMERKING

Ga als volgt te werk als op de hierboven beschreven werkwijze de voorgeschreven vrije slag van de koppelingshendel niet wordt gehaald.

1. Draai de stelbout bij de koppelingshendel richting (a) om de koppelingkabel losser te stellen.
2. Verwijder het stroomlijnpaneel B. (Zie pagina 6-7.)
3. Stel de borgmoer losser verder naar beneden op de koppelingkabel.
4. Draai de stelmoer van de koppelingsspel richting (a) voor meer vrije slag van de koppelingshendel. Draai de stelmoer richting (b) voor minder vrije slag van de koppelingshendel.

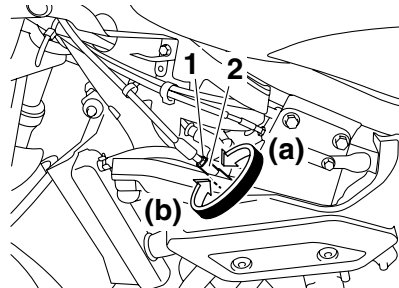

1. Borgmoer (koppelingkabel)
2. Stelmoer voor vrije slag van de koppelingshendel (koppelingkabel)

5. Draai de borgmoer aan.
6. Breng het stroomlijnpaneel aan.

Remlichtschakelaar afstellen

DAU22272

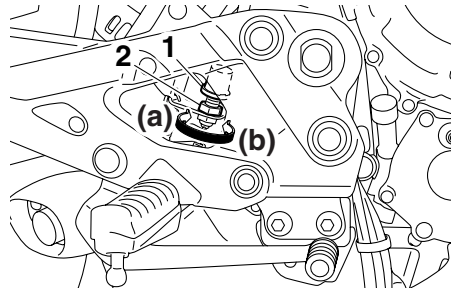

1. Remlichtschakelaar
2. Stelmoer remlichtschakelaar

Het remlicht, dat wordt geactiveerd door het rempedaal, moet oplichten **nét** voordat de remmen aangrijpen. Stel indien nodig de remlichtschakelaar als volgt af.

Verdraai de stelmoer van de achterste remlichtschakelaar en houd daarbij de remlichtschakelaar vast. Draai de stelmoer in de richting (a) om het remlicht eerder te laten branden. Draai de stelmoer in de richting (b) om het remlicht later te laten branden.

Controleren van voor- en achterremblokken

DAU22390

De remblokken in de voor- en achterrem moeten worden gecontroleerd op slijtage volgens de intervalperioden voorgeschreven in het periodieke smeer- en onderhoudsschema.

Remblokken voorrem

DAU22420

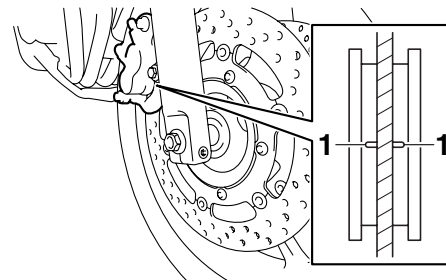

1. Slijtage-indicatorgroef remblok

Elk voorremblok heeft een eigen slijtage-indicatorgroef, zodat het remblok kan worden gecontroleerd zonder de rem te demonteren. Let op de slijtage-indicatorgroef om de remblokslijtage te controleren. Wanneer een remblok zover is afgesleten dat de slijtage-indicatorgroef vrijwel is verdwenen, vraag dan een Yamaha-dealer de remblokken als set te vervangen.

Remblokken achterrem

DAU22500

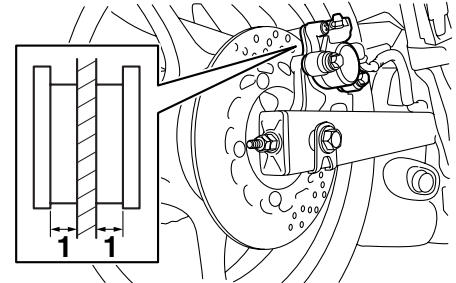

1. Remvoeringdikte

Controleer elk achterremblok op schade en meet de remvoeringdikte. Als een remblok beschadigd is of als de remvoeringdikte minder is dan 1.5 mm (0.06 in), vraag dan een Yamaha dealer de remblokken als set te vervangen.

Controleren van remvloeistofniveau

DAU39371

Voorrem

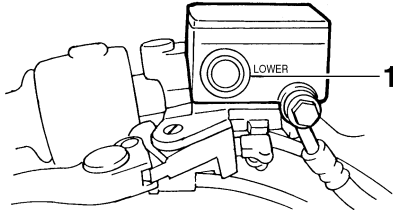

1. Merkstreep minimumniveau

Achterrem

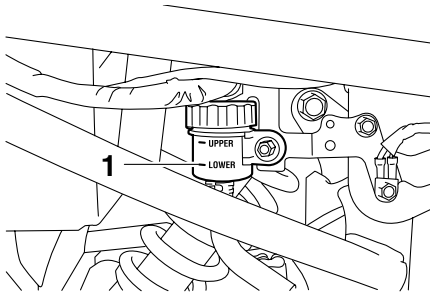

1. Merkstreep minimumniveau

Bij een tekort aan remvloeistof kan lucht het remsysteem binnendringen, waarna de remwerking mogelijk minder effectief is.

Controleer alvorens te gaan rijden of de remvloeistof boven de merkstreef voor minimumniveau staat en vul indien nodig bij. Een laag remvloeistofniveau wijst mogelijk op verregaande remblokslijtage en/of lekkage in het remsysteem. Als het remvloeistofniveau laag is, controleer dan de remblokken op slijtage en het remsysteem op lekkage.

OPMERKING

Het remvloeistofreservoir voor de achterrem bevindt zich achter paneel A. (Zie pagina 6-7.)

Neem de volgende voorzorgsmaatregelen in acht:

- Bij het controleren van het remvloeistofniveau moet het bovenzak van het remvloeistofreservoir horizontaal staan.
- Gebruik uitsluitend de voorgeschreven kwaliteit remvloeistof, anders kunnen de rubber afdichtingen verslechteren en zo lekkage en slechte remwerking teweegbrengen.

Aanbevolen remvloeistof:
DOT 4

- Vul bij met hetzelfde type remvloeistof. Bij vermengen van verschillende typen remvloeistof kunnen schadelijke chemische reacties optreden en kan de remwerking verslechteren.
- Pas op en zorg dat tijdens bijvullen geen water het remvloeistofreservoir kan binnendringen. Water zal het kookpunt van de remvloeistof aanzienlijk verlagen zodat dampbelvorming kan optreden.
- Remvloeistof kan gelakte of kunststof onderdelen aantasten. Veeg gemorste remvloeistof steeds direct af.
- Naarmate de remblokken afslijten, zal het remvloeistofniveau geleidelijk verder dalen. Vraag echter wel een Yamaha dealer om een inspectie als het remvloeistofniveau plotseling sterk is gedaald.

PERIODIEK ONDERHOUD EN AFSTELLINGEN

Remvloeistof verversen

DAU22731

Vraag een Yamaha dealer de remvloeistof te verversen volgens de intervalperioden voorgeschreven onder **OPMERKING** in het periodieke smeer- en onderhoudsschema. Laat bovendien de oliekeerringen van de hoofdremcilinders, de remklauwen en de remslangen vervangen volgens de intervalperioden of wanneer ze lek of beschadigd zijn.

- Vloeistofafdichtingen: Vervang elke twee jaar.
- Remslangen: Vervang elke vier jaar.

Spanning aandrijfketting

DAU22760

De spanning van de aandrijfketting moet voorafgaand aan elke rit worden gecontroleerd en indien nodig worden bijgesteld.

Aandrijfketting controleren op spanning

DAU22793

1. Zet de motorfiets op de middenbok.
2. Schakel de versnellingsbak in de vrijstand.
3. Draai het achterwiel enkele malen rond en zoek de stand waarin de ketting het meest strak staat.
4. Meet de spanning van de aandrijfketting zoals getoond.

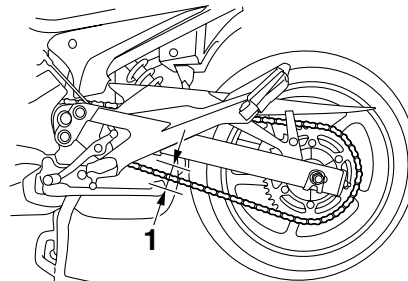

1. Spanning aandrijfketting

Spanning aandrijfketting:
45.0–55.0 mm (1.77–2.17 in)

5. Stel de spanning van de ketting als volgt bij als deze niet correct is.

DAU47032

Om de spanning van de aandrijfketting af te stellen

1. Draai de borgmoer aan beide kanten van de achterbrug los en draai daarna de asmoer los.
2. Draai de stelmoer op beide uiteinden van de achterbrug in de richting (a) om de aandrijfketting strakker te stellen. Stel de ketting losser door de stelmoer op beide uiteinden van de achterbrug in de richting (b) te draaien en dan het achterwiel naar voren te drukken. **LET OP: Een onjuiste kettingspanning leidt tot overbelasting van de motor en andere essentiële onderdelen van de machine en kan resulteren in overslaan of breken van de ketting. Houd om dit te voorkomen de kettingspanning binnen de gespecificeerde waarden.** [DCA10571]

OPMERKING

Gebruik voor een goede wieluitlijning de uitlijnmerktekens aan beide zijden van de achterbrug en controleer of de inkeping op de uitlijnplaten aan beide zijden dezelfde positie heeft.

PERIODIEK ONDERHOUD EN AFSTELLINGEN

DAU23023

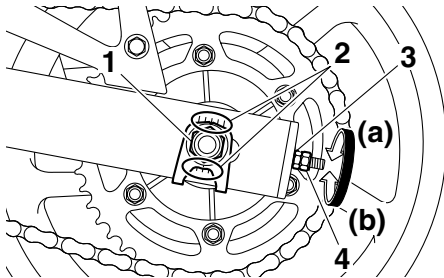

1. Wielasmoer
2. Uitlijnmerktekens
3. Stelmoer spanning aandrijfketting
4. Borgmoer

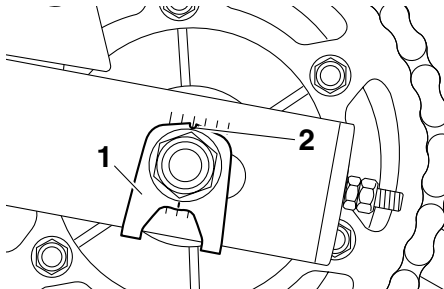

1. Uitlijnplaat
2. Inkeping

3. Draai de wielasmoer vast en zet daarna de borgmoeren vast met de voorgeschreven aanhaalmomenten.

Aanhaalmomenten:

Wielasmoer:

90 Nm (9.0 m·kgf, 65 ft·lbf)

Borgmoer:

16 Nm (1.6 m·kgf, 11 ft·lbf)

Aandrijfketting reinigen en smeren

De aandrijfketting moet worden gereinigd en gesmeerd volgens de intervalperioden zoals voorgeschreven in het periodieke smeer- en onderhoudsschema, anders zal de ketting snel slijten, met name in vochtige of stoffige gebieden. Onderhoud de ketting als volgt.

DCA10581

LET OP

De aandrijfketting moet worden gesmeerd nadat de motorfiets is gewassen of ermee in de regen is gereden.

1. Reinig de aandrijfketting met petroleum en een zacht borsteltje. **LET OP: Reinig de aandrijfketting niet met stoomreinigers, hogedrukreinigers of ongeschikte oplosmiddelen om schade aan de O-ringen te voorkomen.** [DCA11121]
2. Wrijf de aandrijfketting droog.
3. Smeer de aandrijfketting grondig met speciale smering voor o-ringkettingen. **LET OP: Breng geen motorolie of andere smeermiddelen aan op de aandrijfketting, deze kunnen stoffen bevatten die de O-ringen kunnen beschadigen.** [DCA11111]

PERIODIEK ONDERHOUD EN AFSTELLINGEN

DAU23101

Kabels controleren en smeren

De werking van alle bedieningskabels en de conditie van alle kabels moet voorafgaand aan elke rit worden gecontroleerd en de kabel en kabeleinden moeten indien nodig worden gesmeerd. Vraag een Yamaha dealer een kabel te controleren of te vervangen wanneer deze is beschadigd of niet soepel beweegt. **WAARSCHUWING! Schade aan de buitenkabel kan de kabelwerking hinderen en leiden tot roestvorming op de binnenkabel. Vervang een beschadigde kabel zo snel mogelijk om onveilige omstandigheden te voorkomen.** [DWA10721]

6

Aanbevolen smeermiddel:
Motorolie

DAU23111

Controleren en smeren van gasgreep en gaskabel

De werking van de gasgreep hoort voorafgaand aan elke rit te worden gecontroleerd. Smeer ook de gaskabel volgens de intervallijden gespecificeerd in het periodiek onderhoudsschema.

DAU44271

Controleren en smeren van rem- en schakelpedalen

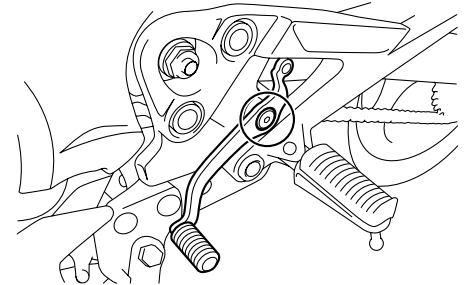
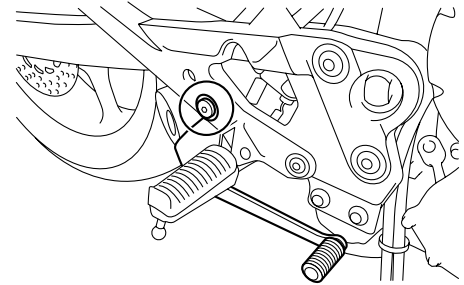

De werking van het rem- en het schakelpedaal moet voorafgaand aan elke rit worden gecontroleerd en de pedaalscharnierpunten moeten indien nodig worden gesmeerd.

Aanbevolen smeermiddel:
Lithiumvet

PERIODIEK ONDERHOUD EN AFSTELLINGEN

DAU23142 Controleren en smeren van rem- en koppelingshendels

Remhendel

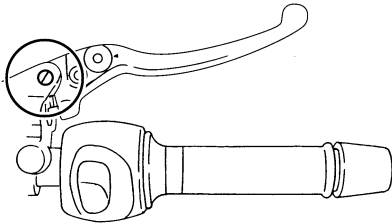

Koppelingshendel

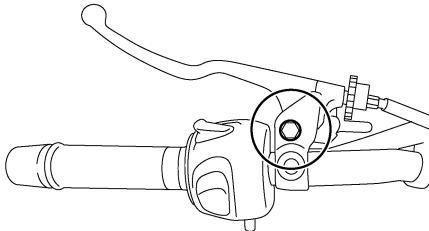

De werking van de rem- en de koppelingshendel moet voorafgaand aan elke rit worden gecontroleerd en de hendelscharnierpunten moeten indien nodig worden gesmeerd.

Aanbevolen smeermiddelen:

- Remhendel:
Siliconenvet
- Koppelingshendel:
Lithiumvet

DAU23213 Middenbok en zijstandaard controleren en smeren

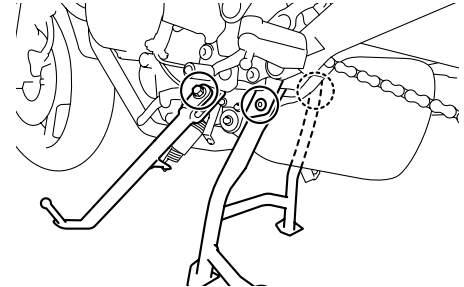

De werking van de middenbok en de zijstandaard moet voorafgaand aan elke rit worden gecontroleerd en de scharnierpunten en de metaal-op-metaal contactvlakken moeten indien nodig worden gesmeerd.

WAARSCHUWING

Als de middenbok of de zijstandaard niet soepel omhoog en omlaag beweegt, vraag dan een Yamaha dealer deze te controleren of te repareren. Een slecht functionerende middenbok of zijstandaard kan het wegdek raken en u afleiden, waardoor u de controle over de machine kunt verliezen.

Aanbevolen smeermiddel:
Lithiumvet

De achterbrugscharnierpunten smeren

DAUM1650

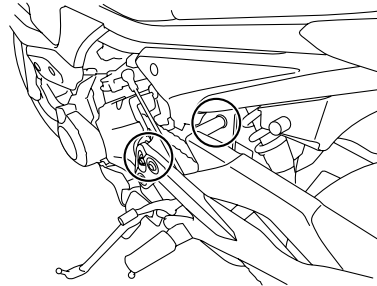

Het achterbrugscharnierpunt moet worden gesmeerd volgens de intervalperioden vermeld in het periodieke smeer- en onderhoudsschema.

Aanbevolen smeermiddel:
Lithiumvet

DAU23272

Voorvork controleren

De conditie en de werking van de voorvork moeten als volgt worden gecontroleerd volgens de intervalperioden vermeld in het periodieke smeer- en onderhoudsschema.

Om de conditie te controleren

Controleer de binnenste vorkbuizen op krassen, beschadigingen en overmatige olie lekkage.

Om de werking te controleren

1. Zet de machine op een vlakke ondergrond en houd deze rechtop.
WAARSCHUWING! Ondersteun de machine zorgvuldig om omvallen en mogelijk letsel te voorkomen.
2. Bekrachtig de voorrem en druk het stuur een paar keer stevig naar beneden om te controleren of de voorvork soepel in- en uitveert.

[DWA110751]

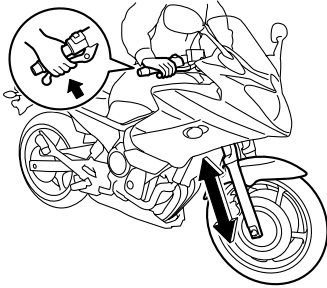

DCA10590

LET OP

Als schade wordt gevonden of de voorvork niet soepel beweegt, vraag dan een Yamaha dealer te repareren of te controleren.

DAU45511

Stuursysteem controleren

Losse of versleten balhoofdplagers kunnen gevaarlijk zijn. De werking van het stuursysteem moet als volgt worden gecontroleerd volgens de intervalperioden vermeld in het periodieke smeer- en onderhoudsschema.

1. Zet de machine op de middenbok.
WAARSCHUWING! Ondersteun de machine zorgvuldig om omvallen en mogelijk letsel te voorkomen.

[DWA10751]

2. Houd de voorvorkpoten aan het onderste uiteinde beet en probeer ze naar voren en achteren te bewegen. Als speling wordt gevoeld, vraag dan een Yamaha dealer het stuursysteem te inspecteren of repareren.

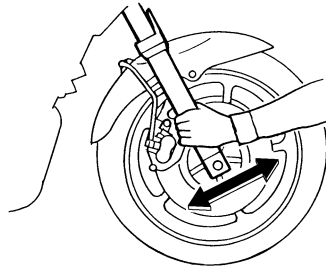

DAU23290

Controleren van wiellagers

De voor- en achterwiellagers moeten worden gecontroleerd volgens de intervalperioden voorgeschreven in het periodieke smeer- en onderhoudsschema. Als de wielnaaf speling vertoont of het wiel niet soepel draait, vraag dan een Yamaha dealer de wiellagers te controleren.

PERIODIEK ONDERHOUD EN AFSTELLINGEN

Accu

DAU33654

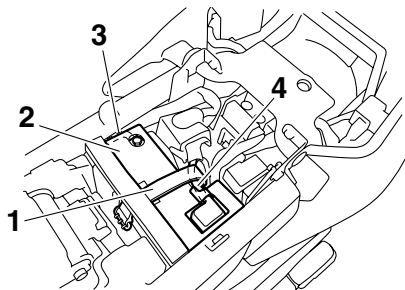

1. Accuriem
2. Accukap
3. Negatieve accukabel (zwart)
4. Positieve accukabel (rood)

6

Dit model is voorzien van een VRLA (Valve Regulated Lead Acid)-accu. De elektrolyt hoeft niet te worden gecontroleerd en er hoeft geen gedistilleerd water te worden bijgevuld. Het is echter wel nodig om de accukabelverbindingen te controleren en, indien nodig, vast te zetten.

DWA10760

WAARSCHUWING

- **Elektrolyt is giftig en gevaarlijk omdat het zwavelzuur bevat, een stof die ernstige brandwonden veroorzaakt. Vermijd contact met de huid, ogen of kleding en bescherm uw ogen altijd bij werkzaamheden nabij**

accu's. Voer als volgt **EERSTE HULP** uit als er lichamelijk contact is geweest met elektrolyt.

- **UITWENDIG:** Spoel overvloedig met water.
- **INWENDIG:** Drink grote hoeveelheden water of melk en roep direct de hulp in van een arts.
- **OGEN:** Spoel gedurende 15 minuten met water en roep direct medische hulp in.
- **Accu's produceren het explosieve waterstofgas. Houd daarom vonken, open vuur, sigaretten e.d. uit de buurt van de accu en zorg voor voldoende ventilatie bij acculaden in een afgesloten ruimte.**
- **HOUD DEZE EN ALLE ACCU'S BIJTEN BEREIK VAN KINDEREN.**

Om de accu op te laden

Vraag zo snel mogelijk een Yamaha dealer de accu te laden als deze ontladen lijkt te zijn. Vergeet niet dat de accu sneller ontladen raakt als de machine is uitgerust met optionele elektrische accessoires.

DCA16520

LET OP

Voor het opladen van een VRLA (Valve Regulated Lead Acid)-accu is een speciale acculader (met constante span-

ning) vereist. Bij gebruik van een conventionele acculader raakt de accu beschadigd. Als u niet beschikt over een acculader met constante spanning, laat de accu dan opladen door uw Yamaha dealer.

Om de accu op te bergen

1. Verwijder de accu als het voertuig langer dan een maand niet wordt gebruikt, laad hem volledig bij en zet dan weg op een koele en droge plek. **LET OP: Draai voordat u de accu verwijderd de sleutel naar "OFF" en haal dan eerst de negatieve kabel en daarna de positieve kabel los.**

[DCA16302]

2. Als de accu langer dan twee maanden wordt weggeborgen, moet deze minstens eenmaal per maand worden gecontroleerd; laad de accu dan indien nodig steeds volledig bij.
3. Laad de accu volledig bij alvorens te installeren.
4. Controleer na installatie of de accukabels correct zijn aangesloten op de accupolen.

PERIODIEK ONDERHOUD EN AFSTELLINGEN

LET OP

Houd de accu steeds opgeladen. Stallen van een ontladen accu kan leiden tot permanente accuschade.

DCA16530

Zekeringen vervangen

De hoofdzekeringhouder en de kastjes met zekeringen voor afzonderlijke circuits bevinden zich onder het zadel. (Zie pagina 3-17.)

DAU47172

OPMERKING

Om toegang te krijgen tot de hoofdzekering verwijdt u het afdekplaatje van het startrelais zoals getoond.

XJ6S

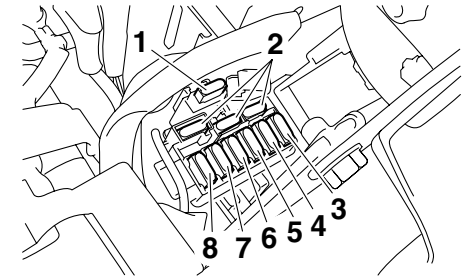

1. Zekering achterlichtcircuit
2. Reservezekering
3. Koplampzekering
4. Zekering ontstekingssysteem
5. Zekering signaleringssysteem
6. Backup-zekering (voor kilometer teller, klok en startblokkeersysteem)
7. Zekering brandstofinjectionssysteem
8. Zekering radiatorkoelvin

XJ6S

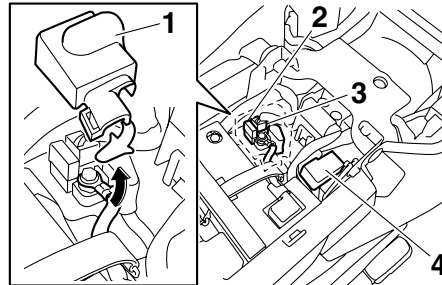

1. Kap van startmotorrelais
2. Hoofdzekering
3. Reservehoofdzekering
4. Zekeringenkastje

PERIODIEK ONDERHOUD EN AFSTELLINGEN

XJ6SA

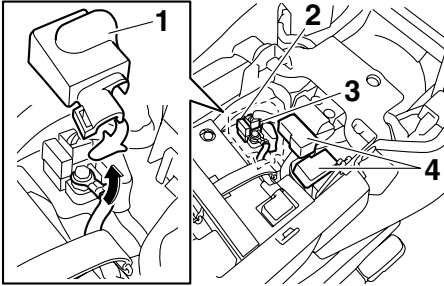

1. Kap van startmotorrelais
2. Hoofdzekering
3. Reservehoofdzekering
4. Zekeringenkastje

XJ6SA

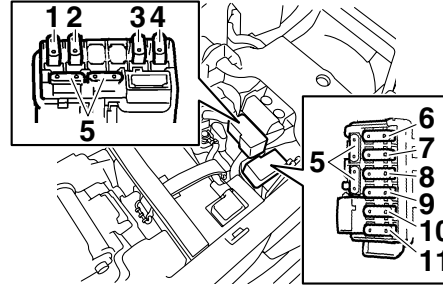

1. Zekering achterlichtcircuit
2. Zekering ABS-regeleenheid
3. Zekering van de ABS-solenoïdeklep
4. Zekering ABS-pompmotor
5. Reservezekering
6. Koplampzekering
7. Zekering ontstekingsysteem
8. Zekering signaleringssysteem
9. Backup-zekering (voor kilometerteller, klok en startblokkeersysteem)
10. Zekering brandstofinjectiesysteem
11. Zekering radiatorkoelvin

Vervang een zekering als volgt als deze is doorgebrand.

1. Draai de contactsleutel naar "OFF" en schakel het betreffende elektrische circuit uit.
2. Verwijder de doorgebrande zekering en breng een nieuwe zekering met de voorgeschreven ampèrewaarde aan.

WAARSCHUWING! Gebruik geen zekeringen met een hogere ampèrage dan aanbevolen om ernstige schade aan het elektrische systeem en mogelijk brand te voorkomen.

[DWA15131]

Voorgeschreven zekeringen:

- Hoofdzekering:
30.0 A
- Koplampzekering:
20.0 A
- Zekering achterlichtcircuit:
10.0 A
- Zekering signaleringssysteem:
7.5 A
- Zekering ontstekingsysteem:
10.0 A
- Zekering radiatorkoelvin:
20.0 A
- Zekering brandstofinjectiesysteem:
10.0 A
- Backup-zekering:
7.5 A
- Zekering ABS-motor:
XJ6SA 30.0 A
- Zekering ABS-regeleenheid:
XJ6SA 7.5 A
- Zekering van de ABS-solenoïdeklep:
XJ6SA 20.0 A

PERIODIEK ONDERHOUD EN AFSTELLINGEN

3. Draai de contactsleutel naar "ON" en schakel het betreffende elektrische circuit in om te zien of de apparatuur werkt.
4. Als de zekering direct opnieuw doorbrandt, vraag dan een Yamaha dealer het elektrisch systeem te controleren.

Koplampgloeilamp vervangen

DAU47600

De koplamp op dit model heeft een halogeen gloeilamp. Vervang de koplampgloeilamp als volgt als deze is doorgebrand.

DCA10650

LET OP

Pas op en zorg dat de volgende onderdelen niet worden beschadigd:

- **Koplampgloeilamp**

Raak het glas van de koplampgloeilamp niet aan zodat dit vetvrij blijft, anders kan de doorzichtigheid van het glas, de lichtintensiteit en de levensduur nadelig worden beïnvloed. Wrijf eventuele verontreinigingen en vingerafdrukken op het gloeilampglas weg met een doekje gedrenkt in alcohol of thinner.

- **Koplamlens**

Plak geen kleurfolie of stickers op de koplamlens. Gebruik geen koplampgloeilamp met een hoger wattage dan is voorgeschreven.

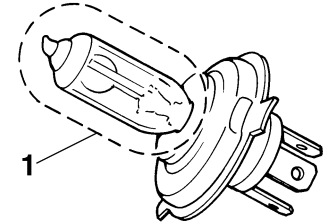

1. Raak het glas van de gloeilamp niet aan.

1. Verwijder het stroomlijnpaneel B. (Zie pagina 6-7.)
2. Maak de koplampstekker los en verwijder dan de gloeilampkap.

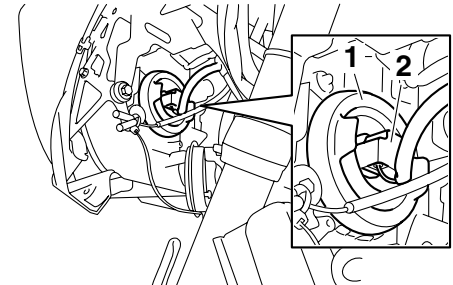

1. Gloeilampkap
2. Koplampstekker

3. Haak de gloeilamphouder los en verwijder dan de defecte gloeilamp.

PERIODIEK ONDERHOUD EN AFSTELLINGEN

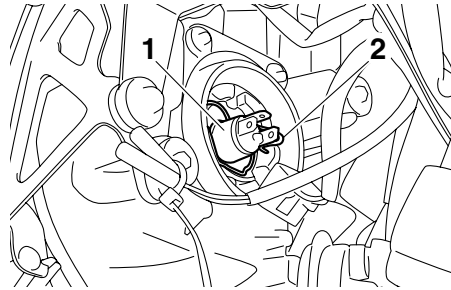

1. Koplampgloeilamp
2. Gloeilamphouder

4. Breng een nieuwe koplampgloeilamp aan en zet deze dan vast met de gloeilamphouder.
5. Breng de gloeilampkap aan en sluit dan de koplampstekker aan.
6. Breng het stroomlijnpaneel aan.
7. Vraag indien nodig een Yamaha dealer de koplamplichtbundel af te stellen.

Gloeilamp in remlicht/achterlicht vervangen

DAU47020

1. Verwijder het zadel. (Zie pagina 3-17.)
2. Verwijder de lampfitting (samen met de gloeilamp) door deze linksom te draaien.

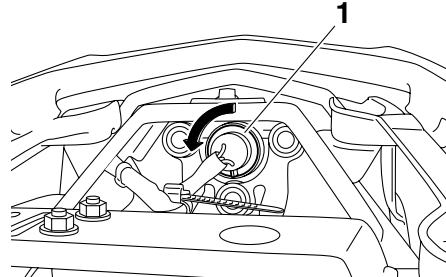

1. Gloeilampfitting remlicht/achterlicht

3. Verwijder de defecte gloeilamp door deze uit te trekken.

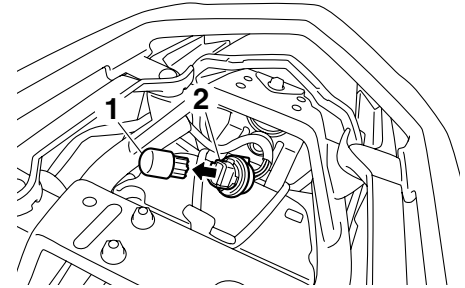

1. Gloeilamp remlicht/achterlicht
2. Gloeilampfitting remlicht/achterlicht

4. Steek een nieuwe gloeilamp in de fitting.
5. Breng de lampfitting aan (samen met de gloeilamp) door deze rechtsom te draaien.
6. Breng het zadel aan.

Gloeilamp in richtingaanwijzer vervangen

DAU24204

1. Verwijder de lamplens van de richtingaanwijzer door de schroeven te verwijderen.

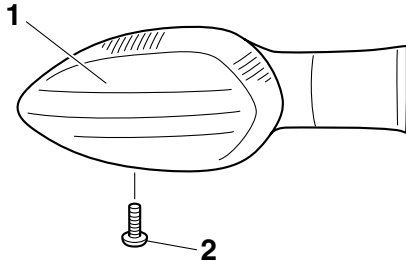

1. Lamplens richtingaanwijzer
2. Schroef

2. Verwijder de defecte gloeilamp door deze in te drukken en linksom te draaien.
3. Plaats een nieuwe gloeilamp in de fitting, druk deze in en draai rechtsom tot hij stuit.
4. Monteer de lamplens door de schroef aan te brengen. **LET OP: Draai de schroef niet te vast, hierdoor kan de lens breken.** [DCA11191]

Gloeilamp in kentekenverlichting vervangen

DAU24312

1. Verwijder de lampeenheid voor kentekenverlichting door de schroeven los te draaien.

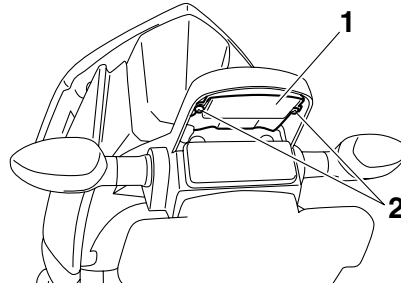

1. Kentekenverlichtingsunit
2. Schroef

2. Verwijder de lampfitting (samen met de gloeilamp) door deze naar buiten te trekken.

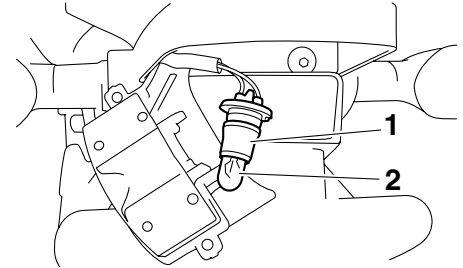

1. Gloeilampfitting kentekenverlichting
2. Gloeilamp kentekenverlichting
3. Verwijder de defecte gloeilamp door deze uit te trekken.
4. Steek een nieuwe gloeilamp in de fitting.
5. Breng de lampfitting aan (samen met de gloeilamp) door deze vast te drukken.
6. Monteer de lampeenheid voor kentekenverlichting door de schroeven aan te brengen.

PERIODIEK ONDERHOUD EN AFSTELLINGEN

Parkeerlichtgloeilamp

DAU39020

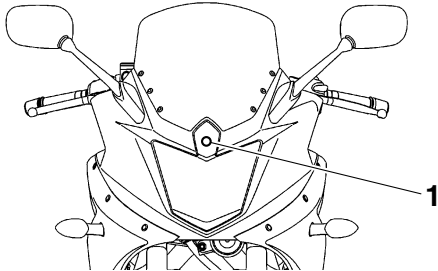

1. Parkeerlichtgloeilamp

Als het parkeerlicht niet gaat branden, vraag dan een Yamaha dealer het elektrisch circuit te testen of vervang de gloeilamp.

6

Voorwiel (XJ6S)

DAU44790

DWA14840

WAARSCHUWING

Wielen van ABS-modellen moeten door een Yamaha-dealer verwijderd en gemonteerd worden.

DAU42641

DWA10821

Om het voorwiel te verwijderen

WAARSCHUWING

Zorg dat de machine veilig wordt ondersteund, zodat deze niet kan omvallen.

1. Zet de machine op de middenbok.
2. Draai de klembout van de voorwielas los en draai dan de wielas en de remklauwbouten los.

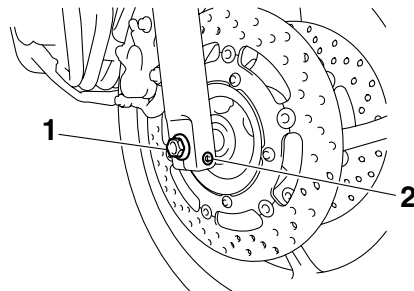

1. Wielas
2. Klembout voorwielas

3. Verwijder aan beide zijden de remklauwen door de bouten los te halen. **LET OP: Bekrachtig de rem niet nadat de remklauwen zijn verwijderd, hierdoor worden de remblokken tegen elkaar geknepen.** [DCA11051]

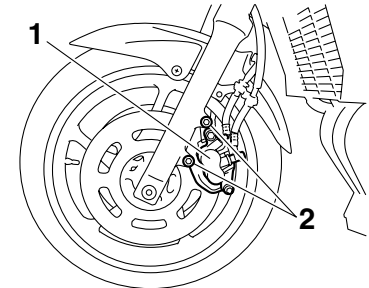

1. Remklauw
2. Remklauwbout

4. Trek de wielas uit en verwijder dan het wiel.

Aanbrengen van het voorwiel

DAU43371

1. Breng het wiel omhoog tussen de vorkpoten.
2. Steek de wielas naar binnen.
3. Monteer de remklauwen door de bouten aan te brengen.

PERIODIEK ONDERHOUD EN AFSTELLINGEN

OPMERKING

Kijk of er voldoende afstand tussen de remblokken is voordat de remklauwen over de remschijven worden gemonteerd.

4. Laat het voorwiel tot op de grond zakken en klap daarna de zijstandaard omlaag.
5. Zet de wielas, de voorwielasklembout en de remklauwbouten vast met de voorgeschreven aanhaalmomenten.

Aanhaalmomenten:

Wielas:

65 Nm (6.5 m·kgf, 47 ft·lbf)

Klembout voorwielas:

19 Nm (1.9 m·kgf, 13 ft·lbf)

Remklauwbout:

40 Nm (4.0 m·kgf, 29 ft·lbf)

6. Duw het stuur enkele malen stevig op en neer om te controleren of de voorvork correct werkt.

Achterwiel (XJ6S)

DAU44800

DWA14840

⚠ WAARSCHUWING

Wielas van ABS-modellen moeten door een Yamaha-dealer verwijderd en gemonteerd worden.

DAU32874

Verwijderen van het achterwiel

DWA10821

⚠ WAARSCHUWING

Zorg dat de machine veilig wordt ondersteund, zodat deze niet kan omvallen.

1. Draai de borgmoer los en draai de stelmoer voor kettingspanning los aan beide zijden van de achterbrug.
2. Draai de wielasmoer los.

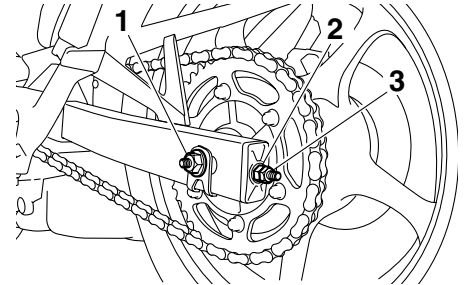

1. Wielasmoer
2. Stelmoer spanning aandrijfketting
3. Borgmoer

3. Zet de motorfiets op de middenbok.
4. Verwijder de wielasmoer.
5. Druk het wiel naar voren en haal dan de aandrijfketting van het achtertandwiel.

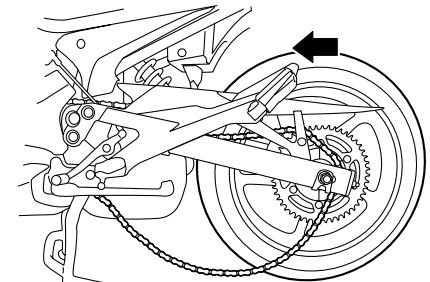

6

PERIODIEK ONDERHOUD EN AFSTELLINGEN

OPMERKING

De aandrijfketting hoeft niet te worden gedemonteerd om het achterwiel te verwijderen en aan te brengen.

6. Ondersteun de remklauw en licht dan het achterwiel iets op en trek de wielas uit.

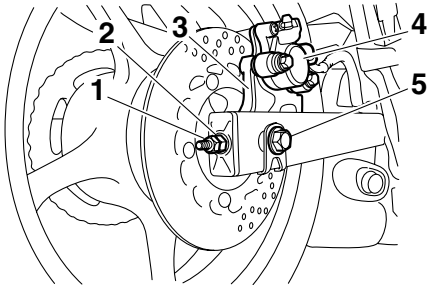

1. Borgmoer
2. Stelmoer spanning aandrijfketting
3. Remklauwsteun
4. Remklauw
5. Wielas

OPMERKING

Een rubber hamer is handig om de wielas los te tikken.

7. Verwijder het wiel. **LET OP: Bekrachtig de rem niet nadat het wiel met de remschijf is verwijderd, hierdoor worden de remblokken tegen elkaar geknepen.** [DCA11071]

DAU34432

Om het achterwiel aan te brengen

1. Monteer het wiel en de remklauwsteun door de wielas vanaf de rechterzijde in te steken.

OPMERKING

- Controleer of de aanslag op de achterbrug in de sleuf in de remklauwsteun valt.
- Kijk of er voldoende afstand tussen de remblokken is voordat u het wiel aanbrengt.

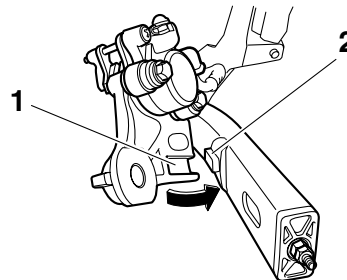

1. Sleuf
2. Borging

2. Breng de aandrijfketting aan op het achtertandwiel.
3. Breng de wielasmoer aan.
4. Stel de spanning van de aandrijfketting af. (Zie pagina 6-25.)
5. Laat het achterwiel tot op de grond zakken en klap daarna de zijstandaard omlaag.
6. Draai de wielasmoer vast en zet daarna de borgmoeren vast met de voorgeschreven aanhaalmomenten.

Aanhaalmomenten:

Wielasmoer:

90 Nm (9.0 m-kgf, 65 ft-lbf)

Borgmoer:

16 Nm (1.6 m-kgf, 11 ft-lbf)

DAU25871

DWA15141

Problemen oplossen

Yamaha motorfietsen ondergaan een grondige inspectie voordat ze vanaf de fabriek op transport gaan, maar tijdens gebruik kunnen toch storingen optreden. Problemen in de brandstof-, compressie- of ontstekingsystemen kunnen bijvoorbeeld de oorzaak zijn van slecht starten of een afname in motorvermogen.

In de volgende storingzoekschema's is een snelle en gemakkelijke werkwijze weergegeven om deze vitale systemen zelf te kunnen controleren. Ga met uw motorfiets echter wel naar een Yamaha dealer als reparaties nodig zijn, hier zijn vakkundige monteurs aanwezig die beschikken over het benodigde gereedschap en de ervaring en vakkennis om het nodige onderhoud aan de motorfiets correct te verrichten.

Gebruik uitsluitend originele Yamaha vervangingsonderdelen. Niet-originele onderdelen lijken misschien op Yamaha onderdelen maar zijn toch vaak van mindere kwaliteit en hebben een kortere levensduur, zodat dan later mogelijk toch dure reparaties nodig zijn.

WAARSCHUWING

Rook niet tijdens het controleren van het brandstofsysteem en let erop dat er geen open vuur of vonken in de omgeving zijn, inclusief waakvlammen van geisers of ovens. Benzine en benzinedampen kunnen vlam vatten of exploderen, met ernstig letsel of schade aan eigendommen tot gevolg.

Storingzoekschema's

Startproblemen of slechte werking van de motor

1. Brandstof

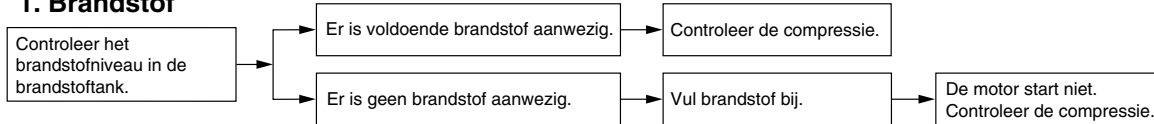

2. Compressie

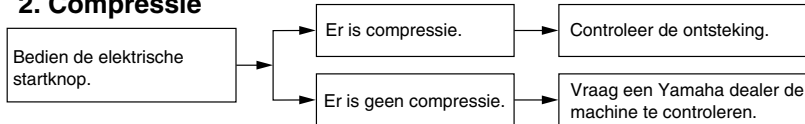

3. Ontsteking

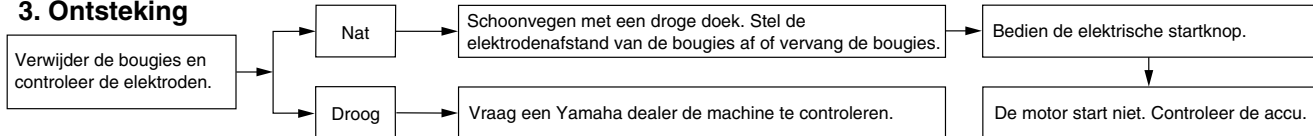

4. Accu

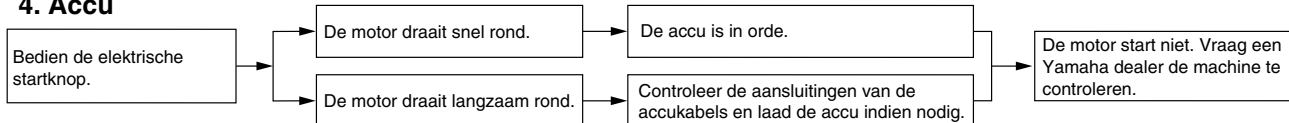

PERIODIEK ONDERHOUD EN AFSTELLINGEN

Oververhitte motor

DWA10400

WAARSCHUWING

- Verwijder de koelvloeistofradiatorvuldop niet terwijl de motor en de koelvloeistofradiator nog heet zijn. Hete vloeistof en stoom kan naar buiten spuiten en zo ernstige brandwonden veroorzaken. Wacht tot de motor is afgekoeld.
- Breng na verwijderen van de borgbout voor de radiatorvuldop een dikke doek, bijvoorbeeld een handdoek, aan over de radiatorvuldop en draai deze dan langzaam linksom tegen de aanslag zodat de nog aanwezige druk kan ontsnappen. Druk de dop omlaag zodra het siggeluid stopt en draai deze linksom en verwijder de dop.

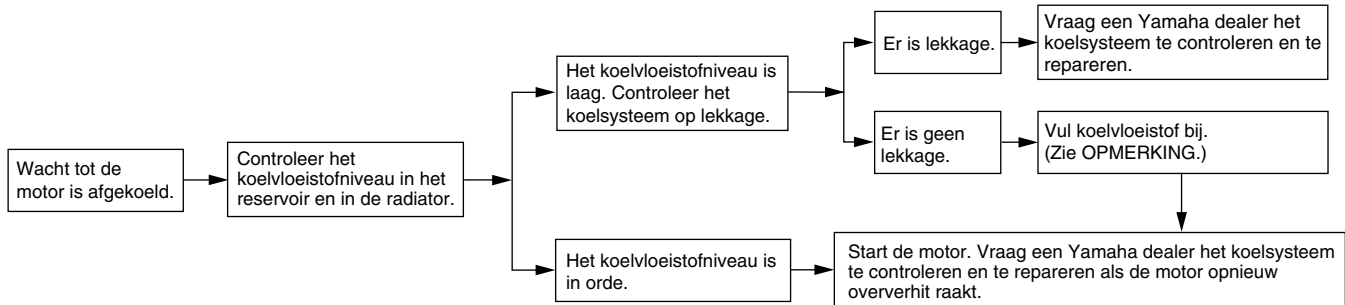

OPMERKING

Als geen koelvloeistof beschikbaar is, kan tijdelijk leidingwater worden gebruikt, maar dit moet wel zo snel mogelijk door de voorgeschreven koelvloeistof worden vervangen.

Matkleur, let op

DAU37833

DCA15192

LET OP

Sommige modellen zijn uitgerust met matkleurige onderdelen. Raadpleeg een Yamaha dealer voor advies over wat voor producten gebruikt moeten worden om het voertuig te reinigen. Het gebruik van een borsteltje, chemische producten of reinigingsmiddelen tijdens het reinigen van deze onderdelen kan het oppervlak bekrassen of beschadigen. Ook was moet niet worden aangebracht op een van de matkleurige onderdelen.

Verzorging

DAU26014

De open constructie van een motorfiets maakt de fraaie techniek beter zichtbaar, maar de machine is hierdoor ook kwetsbaarder. Er kan roestvorming en corrosie optreden, ook al zijn hoogwaardige componenten gebruikt. Een roestige uitlaatpijp valt bij een auto niet zo op, maar doet bij een motorfiets afbreuk aan het algehele uiterlijk. Regelmatige en correcte verzorging is niet alleen vereist volgens de garantiebepalingen, maar zorgt ook dat de motorfiets er langer mooi uit blijft zien, verlengt de levensduur en verbetert de prestaties.

Alvorens te reinigen

1. Dek de uitlaatdemperopening af met een plastic zak nadat de motor is afgekoeld.
2. Controleer of alle doppen en afdekpluggen, ook de bougiedoppen, en alle elektrische stekkers en aansluitingen stevig zijn bevestigd.
3. Verwijder hardnekkige vervuiling, zoals verbrande olie op het carter, met een ontvetter en een borstel, maar gebruik dergelijke producten nooit op afichtingen, pakkingen, tandwielen, de aandrijfketting en de wielassen. Spoel vuil en ontvetter altijd af met water.

Reinigen

DCA10772

LET OP

- Vermijd het gebruik van sterke en bijtende wielreinigingsmiddelen, vooral bij spaakwielen. Als dergelijke producten toch worden gebruikt om hardnekkig vuil los te maken, laat het reinigingsmiddel dan niet langer inwerken dan is vermeld in de gebruiksinstructies. Spoel vervolgens grondig na met water, laat direct drogen en breng daarna een corrosiewerende spray aan.
- Bij verkeerd reinigen kunnen kunststof delen (zoals stroomlijnpanelen, framepanelen, kuipruiten, koplampen, lenzen van de instrumentenverlichting enz.) en de uitlaatdempers beschadigd raken. Gebruik alleen een zachte, schone doek of een spons met water om kunststof delen te reinigen. Als de kunststof delen met water niet afdoende kunnen worden gereinigd, kan een mild reinigingsmiddel met water worden gebruikt. Spoel reinigingsmiddelresten zorgvuldig af met grote hoeveelheden water, aanzien ze de kunststof delen kunnen beschadigen.

VERZORGING EN STALLING VAN DE MOTORFIETS

- Gebruik geen bijtende chemische reinigingsmiddelen op kunststof delen. Vermijd het gebruik van doeken of sponzen die in contact zijn geweest met bijtende of schurende reinigingsmiddelen, oplosmiddelen of thinner, brandstof (benzine), roestverwijderingsmiddelen of corrosieremmers, remvloeistof, antivries of elektrolyt.
- Gebruik geen hogedrukreinigers of stoomreinigers, omdat dan op de volgende plaatsen water kan doordringen en zo schade kan ontstaan: afdichtingen (van wiel- en achterbruglagers, voorvork en remmen), elektrische componenten (kabelstekkers, messtekkers, instrumenten, schakelaars en verlichting), beluchtungs- en ontluchtungslangen.
- Bij motorfietsen met een kuipruit: Gebruik geen bijtende reinigingsmiddelen of harde sponzen, deze veroorzaken dofheid en laten krasjes achter. Sommige reinigingsmiddelen voor kunststof laten eveneens krasjes achter op de kuipruit. Test het product op een klein, niet-zichtbaar gedeelte van de kuipruit om zeker te zijn dat geen

sporen achterblijven op de kuipruit. Als de kuipruit krasjes vertoont, breng dan na wassen een hoogwaardige polish voor gebruik op kunststof aan.

Na normaal gebruik

Verwijder vuil met warm water, een mild reinigingsmiddel en een zachte, schone spons en spoel dan grondig met schoon water. Gebruik een tandenborstel of flessenborstel voor moeilijk bereikbare plekken. Hardnekkig vastzittend vuil en insectenresten laten gemakkelijker los als de bewuste plek alvorens te reinigen een paar minuten met een vochtige doek wordt bedekt.

Na rijden in regen, aan de kust of op bepekelde wegen

Zeelucht en wegenzout waarmee wegen in de winter worden bestrooid hebben in combinatie met water een zeer corrosieve werking; handel daarom als volgt na een rit in een regenbui, nabij de kust of op bepekelde wegen.

OPMERKING

In de winter gestrooid wegenzout kan nog tot in de lente aanwezig blijven.

1. Reinig de motorfiets met koud water en een mild reinigingsmiddel nadat de motor is afgekoeld. **LET OP: Gebruik geen warm water, dit versnelt de corrosieve werking van het zout.**

[DCA10791]

2. Breng met een spuitbus een corrosiewerend middel aan op alle metalen delen, ook op verchromde en vernikkelde componenten, om zo corrosie te voorkomen.

Na reiniging

1. Droog de motorfiets met een zeemleren lap of een vochtabsorberende doek.
2. Laat de aandrijfketting direct drogen en smeer hem om roestvorming te voorkomen.
3. Gebruik een chroompolish om verchromde, aluminium en roestvrijstalen delen te doen glanzen, ook het uitlaatsysteem. (Zelfs thermische verkleuringen op roestvrijstalen uitlaatsystemen kunnen door oppoetsen worden verwijderd.)
4. Het is aan te bevelen om met een spuitbus een corrosiewerend middel aan te brengen op alle metalen delen,

VERZORGING EN STALLING VAN DE MOTORFIETS

ook op verchroomde en vernikkelde componenten, om zo corrosie te voorkomen.

5. Gebruik oliespray als universeel schoonmaakmiddel om nog achtergebleven vuil te verwijderen.
6. Werk kleine lakbeschadigingen door steenslag e.d. bij.
7. Zet alle gelakte oppervlakken in de was.
8. Laat de motorfiets volledig drogen alvorens deze te stallen of af te dekken.

DWA11131

WAARSCHUWING

Verontreiniging van de remmen of banden kan leiden tot verlies van de controle over de machine.

- Controleer of er geen olie of was op de remmen of banden zit.
- Reinig de remschijven en remvoeringen indien nodig met een normale remschijfreiniger of aceton en spoel de banden schoon met lauw water en een mild reinigingsmiddel. Test de remwerking en het weggedrag van de machine in bochten voordat u met hoge snelheden gaat rijden.

DCA10800

LET OP

- Breng een geringe hoeveelheid oliespray en was aan en verwijder overtollige hoeveelheden.
- Breng oliespray of was nooit aan op rubber of kunststof delen, behandel deze met een daartoe bestemd verzorgingsmiddel.
- Vermijd het gebruik van schurende poetsmiddelen, deze tasten de lak aan.

OPMERKING

- Vraag een Yamaha dealer om advies over de te gebruiken producten.
- Door wassen, regenachtig weer of een vochtig klimaat kan de koplampplens beslagen raken. Inschakelen van de koplamp gedurende een korte periode zal helpen bij de verwijdering van het vocht.

DAU26181

Stalling

Korte termijn

Stal uw motorfiets steeds op een koele en droge plek en bescherm indien nodig tegen stof met een luchtdoorlatende stallinghoes.

DCA10810

LET OP

- Als de motorfiets wordt gestald in een slecht geventileerde ruimte of in vochtige toestand wordt afgedekt met een hoes of een dekzeil, zal water en vocht kunnen binnendringen en roestvorming veroorzaken.
- Voorkom corrosie door de machine niet te stallen in een vochtige kelder, een stal (i.v.m. de aanwezigheid van ammoniakdamp) en in een opslagruimte voor sterke chemicaliën.

Lange termijn

Alvorens uw motorfiets gedurende meerdere maanden aaneen te stallen:

1. Volg alle instructies op in de paragraaf "Verzorging" in dit hoofdstuk.

VERZORGING EN STALLING VAN DE MOTORFIETS

2. Vul de brandstoftank en voeg een stabilisatoradditief (indien verkrijgbaar) toe om roestvorming in de tank en achteruitgang van de brandstof te voorkomen.
3. Voer de volgende stappen uit om de cilinders, de zuigerveren etc. te beschermen tegen corrosie.
 - a. Verwijder de bougies en de bougies.
 - b. Giet een theelepel motorolie in elk bougiegat.
 - c. Breng de bougies aan op de bougies en leg dan de bougies zodanig op de cilinderkop dat de elektroden aan massa liggen. (Dit voorkomt vonken tijdens de volgende stap.)
 - d. Laat de motor een paar keer rond-draaien op de startmotor. (De cilinderwanden worden zo geolied.)
WAARSCHUWING! Verbind de bougie-elektrodes met de massa bij het ronddraaien van de motor om schade of letsel door vonk Vorming te voorkomen.
4. Smeer alle bedieningskabels en scharnierpunten van alle hendels en pedalen en van de zijstandaard/middenbok.
5. Controleer de bandenspanning, corrigeer deze indien nodig en breng dan de motorfiets omhoog, zodat beide wielen los van de grond zijn. Een andere mogelijkheid is de wielen elke maand iets te draaien, zodat de banden niet op één gedeelte sterker achteruitgaan.
6. Dek de uitlaatdemper af met een plastic zak om te voorkomen dat vocht kan binnendringen.
7. Verwijder de accu en laad deze volledig bij. Berg de accu op een koele en droge plek op en laad deze eens per maand bij. Berg de accu niet op een overmatig koude of warme plek op [onder 0 °C (30 °F) of boven 30 °C (90 °F)]. Zie pagina 6-31 voor meer informatie over het opbergen van de accu.

OPMERKING

Voer eventueel benodigde reparaties uit voordat u uw motorfiets stalt.

[DWA10951]

SPECIFICATIES

Afmetingen:

- Totale lengte:
2120 mm (83.5 in)
- Totale breedte:
770 mm (30.3 in)
- Totale hoogte:
1210 mm (47.6 in)
- Zadelhoogte:
785 mm (30.9 in)
- Wielbasis:
1440 mm (56.7 in)
- Grondspeling:
140 mm (5.51 in)
- Kleinste draaicirkel:
2800 mm (110.2 in)

Gewicht:

- Incl. olie en brandstof:
XJ6S 211.0 kg (465 lb)
XJ6SA 216.0 kg (476 lb)

Motor:

- Type motor:
Vloeistofgekoeld, 4-takt, DOHC
- Cilinderopstelling:
4-cilinder, parallel vooroverhellend
- Slagvolume:
600.0 cm³
- Boring × slag:
65.5 × 44.5 mm (2.58 × 1.75 in)
- Compressieverhouding:
12.20 :1
- Startsysteem:
Elektrische startmotor
- Smeersysteem:
Wet sump

Motorolie:

- Type:
SAE 10W-30 of SAE 10W-40 of SAE 15W-40 of SAE 20W-40 of SAE 20W-50

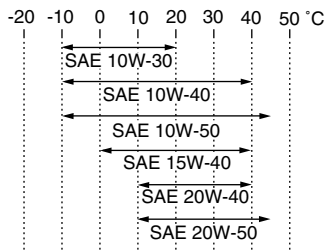

- Aanbevolen kwaliteit motorolie:
Type API service SG of hoger, JASO MA norm
- Hoeveelheid motorolie:
Zonder vervanging van oliefilterpatroon:
2.50 L (2.64 US qt, 2.20 Imp.qt)
Met vervanging van oliefilterpatroon:
2.80 L (2.96 US qt, 2.46 Imp.qt)

Koelsysteem:

- Inhoud koelvloeistofreservoir (tot aan de merkstreep voor maximumniveau):
0.25 L (0.26 US qt, 0.22 Imp.qt)
- Inhoud radiator (inclusief alle leidingen):
2.00 L (2.11 US qt, 1.76 Imp.qt)

Luchtfilter:

- Luchtfilterelement:
Papieren element met oliecoating

Brandstof:

- Aanbevolen brandstof:
Uitsluitend normale loodvrije benzine
- Inhoud brandstoftank:
17.3 L (4.57 US gal, 3.81 Imp.gal)
- Hoeveelheid reservebrandstof:
3.2 L (0.85 US gal, 0.70 Imp.gal)

Brandstofinjectie:

- Gasklepheus:
Type/hoeveelheid:
32EIDW/1

Bougie(s):

- Fabrikant/model:
NGK/CR9E
- Elektrodenafstand:
0.7–0.8 mm (0.028–0.031 in)

Koppeling:

- Type koppeling:
Nat, meervoudige plaat

Versnellingsbak:

- Primair reductiesysteem:
Recht tandwiel
- Primaire reductieverhouding:
86/44 (1.955)
- Secundair reductiesysteem:
Kettingaandrijving
- Secundaire reductieverhouding:
46/16 (2.875)
- Type versnellingsbak:
Constant mesh, 6 versnellingen
- Bediening:
Bediening met linkervoet

Overbrengingsverhoudingen:

- 1e: 37/13 (2.846)
- 2e: 37/19 (1.947)
- 3e: 28/18 (1.556)
- 4e: 32/24 (1.333)
- 5e: 25/21 (1.190)
- 6e: 26/24 (1.083)

Chassis:

- Type frame: Diamantframe
- Spoorhoek: 26.00 graad
- Naspoor: 103.5 mm (4.07 in)

Voorband:

- Type: Tubeless
- Maat: 120/70 ZR17M/C (58W)
- Fabrikant/model: BRIDGESTONE/BT021
- Fabrikant/model: DUNLOP/ROADSMART

Achterband:

- Type: Tubeless
- Maat: 160/60 ZR17M/C (69W)

Fabrikant/model:
BRIDGESTONE/BT021

Fabrikant/model:
DUNLOP/ROADSMART

Belading:

Maximale belasting:
XJ6S 189 kg (417 lb)
XJ6SA 184 kg (406 lb)
(Totaal gewicht van bestuurder, passagier,
bagage en accessoires)

Bandenspanning (gemeten aan koude banden):

Gewichtsverdeling:
0–90 kg (0–198 lb)
Voor:
225 kPa (2.25 kgf/cm², 33 psi)
Achter:
250 kPa (2.50 kgf/cm², 36 psi)

Gewichtsverdeling:
XJ6S 90–189 kg (198–417 lb)
XJ6SA 90–184 kg (198–406 lb)
Voor:
250 kPa (2.50 kgf/cm², 36 psi)

Achter:
290 kPa (2.90 kgf/cm², 42 psi)
Rijden met hoge snelheid:
Voor:
225 kPa (2.25 kgf/cm², 33 psi)
Achter:
250 kPa (2.50 kgf/cm², 36 psi)

Voorwiel:

Type wiel:
Gietwiel

Velgmaat:
17M/C x MT3.50

Achterwiel:

Type wiel:
Gietwiel
Velgmaat:
17M/C x MT4.50

Voorrem:

Type:
Dubbele schijfrem
Bediening:
Bediening met rechterhand
Aanbevolen remvloeistof:
DOT 4

Achterrem:

Type:
Enkele schijfrem
Bediening:
Bediening met rechervoet
Aanbevolen remvloeistof:
DOT 4

Voorwielophanging:

Type:
Telescoopvork
Veer/schokdempertype:
Schroefveer/oliedemper
Veerweg:
130.0 mm (5.12 in)

Achterwielophanging:

Type:
Achterbrug (monocross)
Veer/schokdempertype:
Schroefveer/gas-oliedemper

SPECIFICATIES

Veerweg:

130.0 mm (5.12 in)

Elektrische installatie:

Ontstekingsstelsel:

Transistorontsteking (digitaal)

Laadsysteem:

Wisselstroomdynamo met permanente magneten

Accu:

Model:

GT12B-4

Voltage, capaciteit:

12 V, 10.0 Ah

Koplamp:

Type gloeilamp:

Halogeenlamp

Gloeilampen voltage, wattage × aantal:

Koplamp:

12 V, 60 W/55 W × 1

Achterlicht/remlicht unit:

12 V, 5.0 W/21.0 W × 1

Voorste richtingaanwijzer:

12 V, 10.0 W × 2

Achterste richtingaanwijzer:

12 V, 10.0 W × 2

Parkeerlicht:

12 V, 5.0 W × 1

Kentekenverlichting:

12 V, 5.0 W × 1

Instrumentenverlichting:

LED

Controlelampje vrijstand:

LED

Controlelampje grootlicht:

LED

Waarschuwinglampje olieniveau:

LED

Controlelampje richtingaanwijzers:

LED

Waarschuwinglampje

koelvloeistoftemperatuur:

LED

Waarschuwinglampje motorstoring:

LED

ABS-waarschuwinglampje:

XJ6SA LED

Controlelampje startblokkering:

LED

Zekeringen:

Hoofdzekering:

30.0 A

Koplampzekering:

20.0 A

Zekering achterlichtcircuit:

10.0 A

Zekering signaleringssysteem:

7.5 A

Zekering ontstekingsstelsel:

10.0 A

Zekering radiatorkoelvin:

20.0 A

Zekering brandstofinjectiesysteem:

10.0 A

Zekering ABS-regeleenheid:

XJ6SA 7.5 A

Zekering ABS-motor:

XJ6SA 30.0 A

Zekering van de ABS-solenoïdeklep:

XJ6SA 20.0 A

Backup-zekering:

7.5 A

DAU26351

Identificatienummers

Noteer het sleutelnummer, het voertuigidentificatienummer en de modelinformatiesticker in onderstaande ruimtes. Deze nummers heeft u nodig om reserveonderdelen bij een Yamaha dealer te bestellen of wanneer uw machine is gestolen.

SLEUTELIDENTIFICATIE NUMMER:

VOERTUIGIDENTIFICATIE NUMMER:

MODELINFORMATIESTICKER:

Sleutelnummer

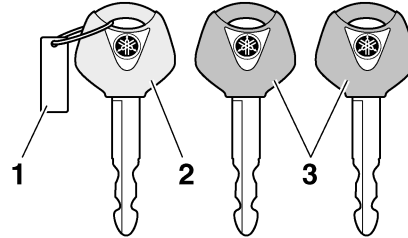

1. Sleutelnummer
2. Codeersleutel (rood bovendeeel)
3. Standaard sleutels (zwart bovendeeel)

Het sleutelnummer is ingeslagen op het sleutelplaatje. Noteer dit nummer in het daartoe bestemde vakje en gebruik dit als referentie bij het bestellen van een nieuwe sleutel.

DAU26381

Voertuigidentificatienummer

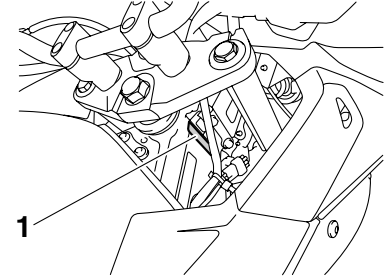

1. Voertuigidentificatienummer

Het voertuigidentificatienummer is ingeslagen op de balhoofdbuis. Noteer dit nummer in het daartoe bestemde vakje.

OPMERKING

Het voertuigidentificatienummer is bedoeld voor identificatie van uw motorfiets en kan worden gebruikt om uw motor in uw land aan te melden voor kentekenregistratie.

GEbruikersINFORMATIE

DAU26480

Modelinformatiesticker

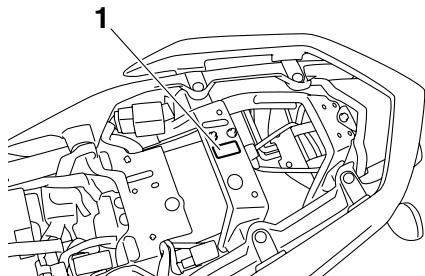

1. Modelinformatiesticker

De modelinformatiesticker is onder het zadel bevestigd aan het frame. (Zie pagina 3-17.) Noteer de informatie op deze sticker in het daartoe bestemde vakje. Deze informatie is nodig om reserve-onderdelen te bestellen bij een Yamaha dealer.

- A**
- Aandrijfketting, reinigen en smeren 6-26
 - ABS (voor modellen met ABS) 3-13
 - ABS-waarschuwinglampje (voor modellen met ABS) 3-6
 - Accu 6-31
 - Achterbrugscharnierpunten, smeren 6-29
 - Achteruitkijkspiegels 3-19
 - Antidiefstal-alarmsysteem (optie) 3-10
- B**
- Banden 6-19
 - Bougies, controleren 6-9
 - Brandstof 3-15
 - Brandstofverbruik, tips voor een zuinig 5-3
- C**
- Claxonschakelaar 3-11
 - Contactslot/stuurslot 3-2
 - Controle- en waarschuwinglampjes 3-3
 - Controlelampje grootlicht 3-4
 - Controlelampje richtingaanwijzers 3-3
 - Controlelampje startblokkeersysteem 3-6
- D**
- Dimlichtschakelaar 3-11
- G**
- Gasgreep en gaskabel, controleren en smeren 6-27
 - Gereedschapset 6-1
 - Gloeilamp kentekenverlichting, vervangen 6-36
 - Gloeilamp remlicht/achterlicht, vervangen 6-35
 - Gloeilamp richtingaanwijzer, vervangen 6-36
- H**
- Helmbevestiging 3-17
- I**
- Identificatienummers 9-1
 - Inrijperiode 5-3
- K**
- Kabels, controleren en smeren 6-27
 - Klepspeling 6-19
 - Koelvloeistof 6-13
 - Koplampgloeilamp, vervangen 6-34
 - Koppelingshendel 3-12
 - Koppelingshendel, vrije slag afstellen 6-22
- L**
- Lichtsignaalschakelaar 3-11
 - Luchtfilterelement, vervangen 6-16
- M**
- Matkleur, let op 7-1
 - Middenbok en zijstandaard, controleren en smeren 6-28
 - Modelinformatiesticker 9-2
 - Motorolie en oliefilterpatroon 6-10
 - Multifunctionele meter 3-7
- N**
- Noodstoppschakelaar 3-11
- O**
- Onderhoud, uitstootcontrolesysteem 6-2
 - Opbergcompartiment 3-18
- P**
- Parkeerlichtgloeilamp 6-37
 - Parkeerlamp 5-4
 - Plaats van de onderdelen 2-1
 - Problemen oplossen 6-40
- R**
- Rem- en koppelingshendels, controleren en smeren 6-28
 - Rem- en schakelpedalen, controleren en smeren 6-27
 - Remhendel 3-12
 - Remlichtschakelaar, afstellen 6-23
 - Rempedaal 3-13
 - Remvloeistofniveau, controleren 6-24
 - Remvloeistof, verversen 6-25
 - Richtingaanwijzerschakelaar 3-11
- S**
- Schakelaar alarmverlichting 3-11
 - Schakelen 5-2
 - Schakelpedaal 3-12
 - Schokdemperunit, afstellen 3-19
 - Sleutelnummer 9-1
 - Smering en onderhoud, periodiek 6-3
 - Spanning aandrijfketting 6-25
 - Specificaties 8-1
 - Stalling 7-3
 - Stand van het stuur, verstellen 3-19
 - Startblokkeersysteem 3-1
 - Starten van de motor 5-1
 - Startknop 3-11
 - Startpersysteem 3-21
 - Stationair toerental 6-18
 - Storingzoekschema's 6-41
 - Stroomlijn- en framepanelen, verwijderen en aanbrengen 6-7
 - Stuurschakelaars 3-11
 - Stuursysteem, controleren 6-30
- T**
- Tankbeluchtingslang/overloopslang 3-16

INDEX

Tankdop 3-14

U

Uitlaatkatalysator 3-16

V

Veiligheidsinformatie..... 1-1

Verzorging..... 7-1

Voertuigidentificatienummer 9-1

Voor- en achterremblokken
controleren..... 6-23

Voorvork, controleren..... 6-29

Vrije slag gaskabel, controleren..... 6-18

Vrijstandcontrolelampje..... 3-4

W

Waarschuingslampje
koelvloeistoftemperatuur 3-4

Waarschuingslampje motorstoring..... 3-6

Waarschuingslampje olieniveau..... 3-4

Wiel (achter) (XJ6S)..... 6-38

Wielen 6-21

Wiellagers controleren 6-30

Wiel (voor) (XJ6S)..... 6-37

Z

Zadel..... 3-17

Zekeringen, vervangen 6-32

Zijstandaard 3-20



PRINTED IN THE NETHERLANDS
2008.12