



⚠ Il convient de lire attentivement ce manuel avant la première utilisation du véhicule.

MANUEL DU PROPRIÉTAIRE

WR

WR125R
WR125X

22B-F8199-F1

 **Il convient de lire attentivement ce manuel avant la première utilisation du véhicule. Le manuel doit être remis avec le véhicule en cas de vente de ce dernier.**

Bienvenue dans l'univers des deux roues de Yamaha !

Le modèle WR125R/WR125X est le fruit de la vaste expérience de Yamaha dans l'application des technologies de pointe à la conception et à la construction de produits de qualité supérieure et qui a valu à Yamaha sa réputation dans ce domaine.

Afin de tirer le meilleur parti de toutes les possibilités de la WR125R/WR125X, il faut prendre le temps de lire attentivement ce manuel. Le Manuel du propriétaire contient non seulement les instructions relatives à l'utilisation, aux contrôles et à l'entretien de cette moto, mais aussi d'importantes consignes de sécurité destinées à protéger le pilote et les tiers des accidents.

Ce manuel offre en outre de nombreux conseils qui, s'ils sont bien suivis, permettront de conserver la moto en parfait état de marche. Si la moindre question se pose, il ne faut pas hésiter à consulter un concessionnaire Yamaha.

L'équipe Yamaha espère que ce véhicule procurera à son utilisateur un plaisir de conduite et une sécurité maximum kilomètre après kilomètre. Ne pas oublier toutefois que la sécurité doit rester la première priorité de tout bon motocycliste !

Yamaha est sans cesse à la recherche d'améliorations dans la conception et la qualité de ses produits. Par conséquent, bien que ce manuel contienne les informations les plus récentes disponibles au moment de l'impression, il peut ne pas refléter de petites modifications apportées ultérieurement à ce modèle. Au moindre doute concernant le fonctionnement ou l'entretien du véhicule, ne pas hésiter à consulter un concessionnaire Yamaha.



AVERTISSEMENT

Lire attentivement ce manuel dans son intégralité avant d'utiliser la moto.

INFORMATIONS IMPORTANTES CONCERNANT LE MANUEL

FAU10132

Les informations particulièrement importantes sont repérées par les notations suivantes :

	<p>Il s'agit du symbole avertissant d'un danger. Il avertit de dangers de dommages personnels potentiels. Observer scrupuleusement les messages relatifs à la sécurité figurant à la suite de ce symbole afin d'éviter les dangers de blessures ou de mort.</p>
 AVERTISSEMENT	<p>Un AVERTISSEMENT signale un danger qui, s'il n'est pas évité, peut provoquer la mort ou des blessures graves.</p>
ATTENTION	<p>Un ATTENTION indique les précautions particulières à prendre pour éviter d'endommager le véhicule ou d'autres biens.</p>
N.B.	<p>Un N.B. fournit les renseignements nécessaires à la clarification et la simplification des divers travaux.</p>

INFORMATIONS IMPORTANTES CONCERNANT LE MANUEL

FAUM1010

**WR125R/WR125X
MANUEL DU PROPRIÉTAIRE
© 2009 par MBK INDUSTRIE
1^{re} édition, septembre 2009
Tous droits réservés
Toute réimpression ou utilisation
non autorisée sans la permission écrite
de MBK INDUSTRIE
est formellement interdite.
Imprimé en France**

TABLE DES MATIÈRES

CONSIGNES DE SÉCURITÉ	1-1	POUR LA SÉCURITÉ – CONTRÔLES AVANT UTILISATION	4-1	Réglage du régime de ralenti du moteur	6-14
DESCRIPTION	2-1	UTILISATION ET CONSEILS IMPORTANTES CONCERNANT LE PILOTAGE	5-1	Réglage du jeu de câble des gaz	6-14
Vue gauche	2-1	Mise en marche du moteur	5-1	Jeu des soupapes	6-15
Vue droite	2-3	Passage des vitesses	5-2	Pneus	6-15
Commandes et instruments.....	2-5	Comment réduire sa consommation de carburant	5-3	Roues à rayons	6-17
COMMANDES ET INSTRUMENTS ...	3-1	Rodage du moteur	5-3	Réglage de la garde du levier d'embrayage	6-18
Contacteur à clé/antivol	3-1	Stationnement	5-4	Contrôle de la garde du levier de frein avant	6-19
Témoins et témoins d'alerte	3-2	ENTRETIENS ET RÉGLAGES PÉRIODIQUES	6-1	Réglage de la garde de la pédale de frein	6-19
Écran multifonction	3-3	Trousse de réparation	6-1	Contrôle des plaquettes de frein avant et arrière	6-20
Combinés de contacteurs	3-5	Entretiens périodiques du système de contrôle des gaz	6-2	Contrôle du niveau du liquide de frein	6-20
Levier d'embrayage	3-6	d'échappement	6-2	Changement du liquide de frein ...	6-21
Sélecteur	3-6	Entretiens périodiques et fréquences de graissage	6-3	Tension de la chaîne de transmission	6-22
Levier de frein	3-7	Dépose et repose des caches	6-7	Nettoyage et graissage de la chaîne de transmission	6-23
Pédale de frein	3-7	Contrôle de la bougie	6-8	Contrôle et lubrification des câbles	6-24
Bouchon du réservoir de carburant	3-7	Huile moteur et élément de filtre à huile	6-9	Contrôle et lubrification de la poignée et du câble des gaz ...	6-24
Carburant	3-8	Liquide de refroidissement	6-12	Contrôle et lubrification des leviers de frein et d'embrayage	6-24
Pots catalytiques	3-9	Remplacement de l'élément du filtre à air et nettoyage du tube de vidange	6-13	Contrôle et lubrification de la pédale de frein	6-25
Selle	3-10				
Réglage du combiné ressort-amortisseur	3-11				
Béquille latérale	3-12				
Coupe-circuit d'allumage	3-12				

TABLE DES MATIÈRES

Contrôle et lubrification de la béquille latérale6-25	Remisage 7-3
Lubrification des pivots du bras oscillant6-26	CARACTÉRISTIQUES 8-1
Contrôle de la fourche6-26	RENSEIGNEMENTS
Contrôle de la direction6-27	COMPLÉMENTAIRES 9-1
Contrôle des roulements de roue6-27	Numéros d'identification 9-1
Batterie6-28	
Remplacement des fusibles6-29	
Remplacement de l'ampoule du phare6-30	
Remplacement d'une ampoule de feu arrière/stop6-31	
Remplacement d'une ampoule de clignotant6-31	
Remplacement de l'ampoule d'éclairage de la plaque d'immatriculation6-32	
Remplacement d'une ampoule de veilleuse6-32	
Calage de la moto6-32	
Roue avant6-33	
Roue arrière6-34	
Diagnostic de pannes6-36	
Schémas de diagnostic de pannes6-37	
SOIN ET REMISAGE DE LA MOTO7-1	
Soin7-1	



CONSIGNES DE SÉCURITÉ

1

Être un propriétaire responsable

L'utilisation adéquate et en toute sécurité de la moto incombe à son propriétaire.

Les motos sont des véhicules monovoies.

Leur sécurité dépend de techniques de conduite adéquates et des capacités du conducteur. Tout conducteur doit prendre connaissance des exigences suivantes avant de démarrer.

Le pilote doit :

- S'informer correctement auprès d'une source compétente sur tous les aspects de l'utilisation d'une moto.
- Observer les avertissements et procéder aux entretiens préconisés dans ce Manuel du propriétaire.
- Suivre des cours afin d'apprendre à maîtriser les techniques de conduite sûres et correctes.
- Faire réviser le véhicule par un mécanicien compétent aux intervalles indiqués dans ce Manuel du propriétaire ou lorsque l'état de la mécanique l'exige.

FAU10313

Conduite en toute sécurité

Effectuer les contrôles avant utilisation à chaque départ afin de s'assurer que le véhicule peut être conduit en toute sécurité. L'omission du contrôle ou de l'entretien correct du véhicule augmente les risques d'accident ou d'endommagement. Se reporter à la liste des contrôles avant utilisation à la page 4-1.

- Cette moto est conçue pour le transport du pilote et d'un passager.
- La plupart des accidents de circulation entre voitures et motos sont dus au fait que les automobilistes ne voient pas les motos. Se faire bien voir semble donc permettre de réduire les risques de ce genre d'accident.

Dès lors :

- Porter une combinaison de couleur vive.
- Être particulièrement prudent à l'approche des carrefours, car c'est aux carrefours que la plupart des accidents de deux-roues se produisent.
- Rouler dans le champ de visibilité des automobilistes. Éviter de rouler dans leur angle mort.
- De nombreux accidents sont dus au manque d'expérience du pilote. Ce sont, en effet, les motocyclistes qui

n'ont pas un permis pour véhicules à deux roues valide qui ont le plus d'accidents.

- Ne pas rouler avant d'avoir acquis un permis de conduire et ne prêter sa moto qu'à des pilotes expérimentés.
- Connaître ses limites et ne pas se surestimer. Afin d'éviter un accident, se limiter à des manœuvres que l'on peut effectuer en toute confiance.
- S'exercer à des endroits où il n'y a pas de trafic tant que l'on ne s'est pas complètement familiarisé avec la moto et ses commandes.
- De nombreux accidents sont provoqués par des erreurs de conduite du pilote de moto. Une erreur typique consiste à prendre un virage trop large en raison d'une vitesse excessive ou un virage trop court (véhicule pas assez incliné pour la vitesse).
- Toujours respecter les limites de vitesse et ne jamais rouler plus vite que ne le permet l'état de la route et le trafic.



- Toujours signaler clairement son intention de tourner ou de changer de bande de circulation. Rouler dans le champ de visibilité des automobilistes.
- La posture du pilote et celle du passager est importante pour le contrôle correct du véhicule.
 - Le pilote doit garder les deux mains sur le guidon et les deux pieds sur les repose-pieds afin de conserver le contrôle de la moto.
 - Le passager doit toujours se tenir des deux mains, soit au pilote, soit à la poignée du passager ou à la poignée de manutention, si le modèle en est pourvu, et garder les deux pieds sur les repose-pieds du passager. Ne jamais prendre en charge un passager qui ne puisse placer fermement ses deux pieds sur les repose-pieds.
- Ne jamais conduire après avoir absorbé de l'alcool, certains médicaments ou des drogues.
- Toujours porter un casque homologué.
- Porter une visière ou des lunettes de protection. Si les yeux ne sont pas protégés, le vent risque de troubler la vue et de retarder la détection des obstacles.
- Porter des bottes, une veste, un pantalon et des gants solides pour se protéger des éraflures en cas de chute.
- Ne jamais porter des vêtements lâches, car ceux-ci pourraient s'accrocher aux leviers de commande, aux repose-pieds ou même aux roues, ce qui risque d'être la cause d'un accident.
- Toujours porter des vêtements de protection qui couvrent les jambes, les chevilles et les pieds. Le moteur et le système d'échappement sont brûlants pendant ou après la conduite, et peuvent, dès lors, provoquer des brûlures.
- Les consignes ci-dessus s'adressent également au passager.

Éviter un empoisonnement au monoxyde de carbone

Tous les gaz d'échappement de moteur contiennent du monoxyde de carbone, un gaz mortel. L'inhalation de monoxyde de

carbone peut provoquer céphalées, étourdissements, somnolence, nausées, confusion mentale, et finalement la mort.

Le monoxyde de carbone est un gaz incolore, inodore et insipide qui peut être présent même lorsque l'on ne sent ou ne voit aucun gaz d'échappement. Des niveaux mortels de monoxyde de carbone peuvent s'accumuler rapidement et peuvent suffoquer rapidement une victime et l'empêcher de se sauver. De plus, des niveaux mortels de monoxyde de carbone peuvent persister pendant des heures, voire des jours dans des endroits peu ou pas ventilés. Si l'on ressent tout symptôme d'empoisonnement au monoxyde de carbone, il convient de quitter immédiatement l'endroit, de prendre l'air et de **CONSULTER UN MÉDECIN**.

- Ne pas faire tourner un moteur à l'intérieur. Même si l'on tente de faire évacuer les gaz d'échappement à l'aide de ventilateurs ou en ouvrant portes et fenêtres, le monoxyde de carbone peut atteindre rapidement des concentrations dangereuses.
- Ne pas faire tourner un moteur dans un endroit mal ventilé ou des endroits partiellement clos, comme les garages, garages ou abris d'auto.

Équipement

La plupart des accidents mortels en moto résultent de blessures à la tête. Le port du casque est le seul moyen d'éviter ou de limiter les blessures à la tête.

CONSIGNES DE SÉCURITÉ

1

- Ne pas faire tourner un moteur à un endroit à l'air libre d'où les gaz d'échappement pourraient être aspirés dans un bâtiment par des ouvertures comme portes ou fenêtres.

Charge

L'ajout d'accessoires ou de bagages peut réduire la stabilité et la maniabilité de la moto si la répartition du poids est modifiée. Afin d'éviter tout risque d'accident, monter accessoires et bagages avec beaucoup de soin. Redoubler de prudence lors de la conduite d'une moto chargée d'accessoires ou de bagages. Voici quelques directives à suivre concernant les accessoires et le chargement de cette moto :

S'assurer que le poids total du pilote, du passager, des bagages et des accessoires ne dépasse pas la charge maximum. **La conduite d'un véhicule surchargé peut être la cause d'un accident.**

Charge maximale:
185 kg (408 lb)

Même lorsque cette limite de poids n'est pas dépassée, garder les points suivants à l'esprit :

- Les bagages et les accessoires doivent être fixés aussi bas et près de la moto que possible. Attacher soigneu-

sement les bagages les plus lourds près du centre de la moto et répartir le poids également de chaque côté afin de ne pas le déséquilibrer.

- Un déplacement soudain du chargement peut créer un déséquilibre. S'assurer que les accessoires et les bagages sont correctement attachés avant de prendre la route. Contrôler fréquemment les fixations des accessoires et des bagages.
 - Régler correctement la suspension en fonction de la charge et contrôler l'état et la pression de gonflage des pneus.
 - Ne jamais placer des objets lourds ou volumineux sur le guidon, la fourche ou le garde-boue avant. Ces objets (ex. : sac de couchage, sac à dos ou tente) peuvent déstabiliser la direction et rendre le maniement plus difficile.
- **Ce véhicule n'est pas conçu pour tirer une remorque ni pour être attaché à un side-car.**

Accessoires Yamaha d'origine

Le choix d'accessoires pour son véhicule est une décision importante. Des accessoires Yamaha d'origine, disponibles unique-

ment chez les concessionnaires Yamaha, ont été conçus, testés et approuvés par Yamaha pour l'utilisation sur ce véhicule.

De nombreuses entreprises n'ayant aucun lien avec Yamaha produisent des pièces et accessoires, ou mettent à disposition d'autres modifications pour les véhicules Yamaha. Yamaha n'est pas en mesure de tester les produits disponibles sur le marché secondaire. Yamaha ne peut dès lors ni approuver ni recommander l'utilisation d'accessoires vendus par des tiers ou les modifications autres que celles recommandées spécialement par Yamaha, même si ces pièces sont vendues ou montées par un concessionnaire Yamaha.

Pièces de rechange, accessoires et modifications issus du marché secondaire

Bien que des produits du marché secondaire puissent sembler être de concept et de qualité identiques aux accessoires Yamaha, il faut être conscient que certains de ces accessoires ou certaines de ces modifications ne sont pas appropriés en raison du danger potentiel qu'ils représentent pour soi-même et pour autrui. La mise en place de produits issus du marché secondaire ou l'exécution d'une autre modification du véhicule venant altérer le concept ou les caractéristiques du véhicule peut soumettre les



occupants du véhicule ou des tiers à des risques accrus de blessures ou de mort. Le propriétaire est responsable des dommages découlant d'une modification du véhicule.

Respecter les conseils suivants lors du montage d'accessoires, ainsi que ceux donnés à la section "Charge".

- Ne jamais monter d'accessoires ou transporter de bagages qui pourraient nuire au bon fonctionnement de la moto. Examiner soigneusement les accessoires avant de les monter pour s'assurer qu'ils ne réduisent en rien la garde au sol, l'angle d'inclinaison dans les virages, le débattement limite de la suspension, la course de la direction ou le fonctionnement des commandes. Vérifier aussi qu'ils ne cachent pas les feux et catadioptrés.
- Les accessoires montés sur le guidon ou autour de la fourche peuvent créer des déséquilibres dus à une mauvaise distribution du poids ou à des changements d'ordre aérodynamique. Si des accessoires sont montés sur le guidon ou autour de la fourche, ils doivent être aussi légers et compacts que possible.

- Des accessoires volumineux risquent de gravement réduire la stabilité de la moto en raison d'effets aérodynamiques. Le vent peut avoir tendance à soulever la moto et le vent latéral peut la rendre instable. De tels accessoires peuvent également rendre le véhicule instable lors du croisement ou du dépassement de camions.
- Certains accessoires peuvent forcer le pilote à modifier sa position de conduite. Une position de conduite incorrecte réduit la liberté de mouvement du pilote et peut limiter son contrôle du véhicule. De tels accessoires sont donc déconseillés.
- La prudence est de rigueur lors de l'installation de tout accessoire électrique supplémentaire. Si les accessoires excèdent la capacité de l'installation électrique de la moto, une défaillance pourrait se produire, ce qui risque de provoquer des problèmes d'éclairage et une perte de puissance du moteur.

Pneus et jantes issus du marché secondaire

Les pneus et les jantes livrés avec la moto sont conçus pour les capacités de performance du véhicule et sont conçus de sorte à offrir la meilleure combinaison de maniabilité, de freinage et de confort. D'autres pneus, jantes, tailles et combinaisons peuvent ne pas être adéquats. Se reporter à la page 6-15 pour les caractéristiques des pneus et pour plus d'informations sur leur remplacement.

DESCRIPTION

FAU32220

Vue gauche

WR125R

2

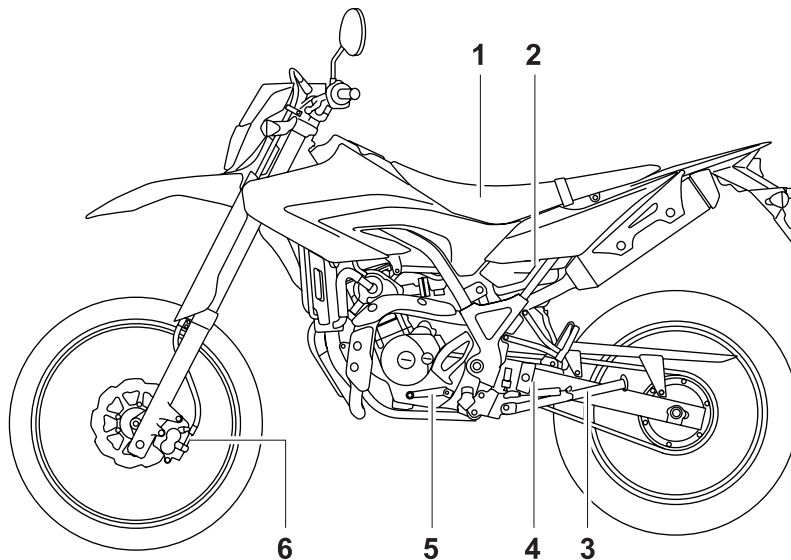

1. Selle (page 3-10)
2. Hublot de contrôle du niveau de liquide de refroidissement (page 6-12)
3. Béquille latérale (page 3-12)
4. Bague de réglage de la précontrainte de ressort du combiné ressort-amortisseur (page 3-11)
5. Sélecteur (page 3-6)
6. Plaquettes de frein avant (page 6-20)

WR125X

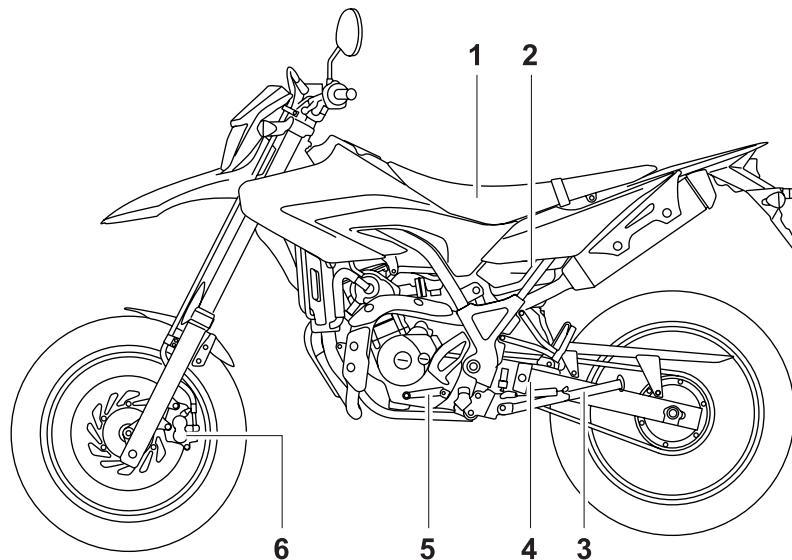

1. Selle (page 3-10)
2. Hublot de contrôle du niveau de liquide de refroidissement (page 6-12)
3. Béquille latérale (page 3-12)
4. Bague de réglage de la précontrainte de ressort du combiné ressort-amortisseur (page 3-11)
5. Sélecteur (page 3-6)
6. Plaquettes de frein avant (page 6-20)

DESCRIPTION

FAU32230

Vue droite

WR125R

2

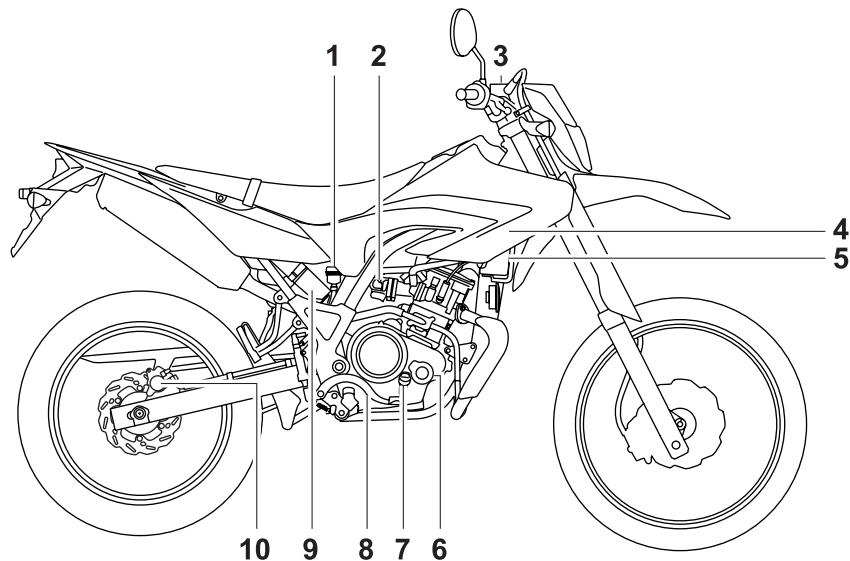

1. Réservoir du liquide de frein arrière (page 6-20)
2. Vis de réglage du ralenti (page 6-14)
3. Réservoir du liquide de frein avant (page 6-20)
4. Boîtier à fusibles (page 6-29)
5. Batterie (page 6-28)
6. Élément de filtre à huile moteur (page 6-9)
7. Jauge (page 6-9)

8. Pédale de frein (page 3-7)
9. Trousse de réparation (page 6-1)
10. Plaquettes de frein arrière (page 6-20)

WR125X

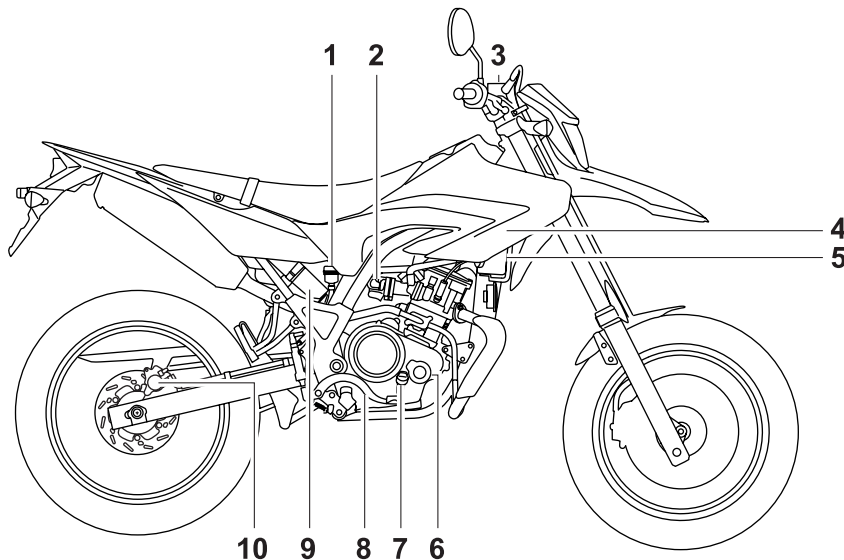

1. Réservoir du liquide de frein arrière (page 6-20)
2. Vis de réglage du ralenti (page 6-14)
3. Réservoir du liquide de frein avant (page 6-20)
4. Boîtier à fusibles (page 6-29)
5. Batterie (page 6-28)
6. Élément de filtre à huile moteur (page 6-9)
7. Jauge (page 6-9)
8. Pédale de frein (page 3-7)
9. Trousse de réparation (page 6-1)
10. Plaquettes de frein arrière (page 6-20)

DESCRIPTION

FAU10430

Commandes et instruments

2

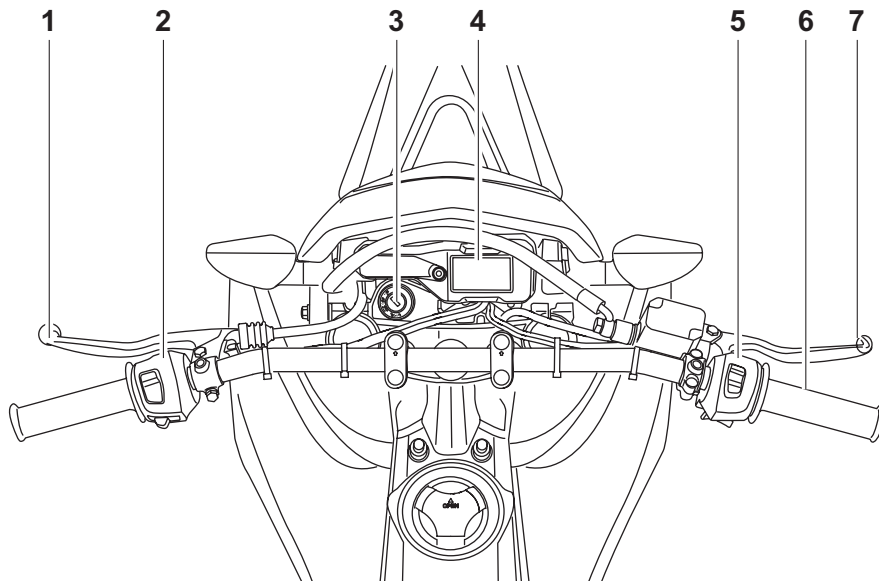

1. Levier d'embrayage (page 3-6)
2. Combiné de contacteurs gauche (page 3-5)
3. Contacteur à clé/antivol (page 3-1)
4. Écran multifonction (page 3-3)
5. Combiné de contacteurs droit (page 3-5)
6. Poignée des gaz (page 6-14)
7. Levier de frein (page 3-7)

Contacteur à clé/antivol

FAU10460

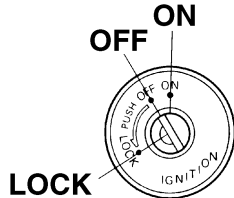

Le contacteur à clé/antivol commande les circuits d'allumage et d'éclairage et permet de bloquer la direction. Ses diverses positions sont décrites ci-après.

ON (marche)

FAU38530

Tous les circuits électriques sont sous tension ; l'éclairage des instruments, le feu arrière, l'éclairage de la plaque d'immatriculation et la veilleuse s'allument, et le moteur peut être mis en marche. La clé ne peut être retirée.

N.B.

Le phare s'allume automatiquement dès la mise en marche du moteur et reste allumé jusqu'à ce que la clé soit tournée sur "OFF", même lorsque le moteur cale.

OFF (arrêt)

Tous les circuits électriques sont coupés. La clé peut être retirée.

FAU10661

AVERTISSEMENT

FWA10061

Ne jamais tourner la clé de contact à la position "OFF" ou "LOCK" tant que le véhicule est en mouvement. Les circuits électriques seraient coupés et cela pourrait entraîner la perte de contrôle du véhicule et être la cause d'un accident.

FAU10683

LOCK (antivol)

La direction est bloquée et tous les circuits électriques sont coupés. La clé peut être retirée.

Blockage de la direction

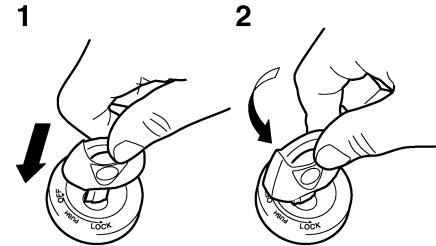

1. Appuyer.
2. Tourner.

1. Tourner le guidon tout à fait vers la gauche.
2. Appuyer sur la clé à partir de la position "OFF", puis la tourner jusqu'à la position "LOCK" tout en la maintenant enfoncée.
3. Retirer la clé.

COMMANDES ET INSTRUMENTS

Déblochage de la direction

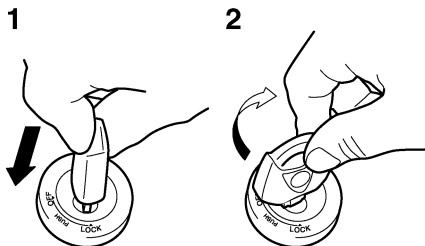

1. Appuyer.
2. Tourner.

Appuyer sur la clé, puis la tourner sur "OFF" tout en la maintenant enfoncée.

Témoins et témoins d'alerte

FAU11004

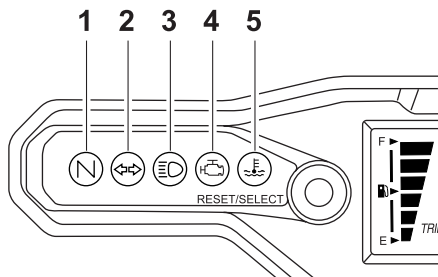

1. Témoin du point mort "N"
2. Témoin des clignotants "↔"
3. Témoin de feu de route "≡D"
4. Témoin d'alerte de panne moteur "H"
5. Témoin d'alerte de la température du liquide de refroidissement "⋈"

Témoin des clignotants "↔"

FAU11020

Ce témoin clignote lorsque le contacteur des clignotants est poussé à gauche ou à droite.

Témoin du point mort "N"

FAU11060

Ce témoin s'allume lorsque la boîte de vitesses est au point mort.

Témoin de feu de route "≡D"

FAU11080

Ce témoin s'allume lorsque la position feu de route du phare est sélectionnée.

Témoin d'alerte de la température du liquide de refroidissement "⋈"

FAUM2294

Ce témoin d'alerte s'allume en cas de surchauffe du moteur. Dans ce cas, couper immédiatement le moteur et le laisser refroidir. Contrôler le bon fonctionnement du circuit électrique du témoin d'alerte en tournant la clé sur "ON". Le témoin d'alerte devrait s'allumer pendant quelques secondes, puis s'éteindre.

Si le témoin d'alerte ne s'allume pas lorsque la clé de contact est tournée sur "ON" ou s'il ne s'éteint pas par la suite, il convient de faire contrôler le circuit électrique par un concessionnaire Yamaha.

ATTENTION

Ne pas faire tourner le moteur lorsque celui-ci surchauffe.

N.B.

- Pour les véhicules équipés d'un ou plusieurs ventilateurs : Le ou les ventilateurs se mettent en marche et se

coupent automatiquement en fonction de la température du liquide de refroidissement dans le radiateur.

- En cas de surchauffe du moteur, suivre les instructions à la page 6-37.

Témoin d'alerte de panne moteur "FAUT1934"

Ce témoin d'alerte clignote ou reste allumé lorsqu'un problème est détecté au niveau du circuit électrique contrôlant le moteur. Dans ce cas, il convient de faire vérifier le système embarqué de diagnostic de pannes par un concessionnaire Yamaha.

Contrôler le bon fonctionnement du circuit électrique du témoin d'alerte en tournant la clé sur "ON". Le témoin d'alerte devrait s'allumer pendant quelques secondes, puis s'éteindre.

Si le témoin d'alerte ne s'allume pas lorsque la clé de contact est tournée sur "ON" ou s'il ne s'éteint pas par la suite, il convient de faire contrôler le circuit électrique par un concessionnaire Yamaha.

Écran multifonction

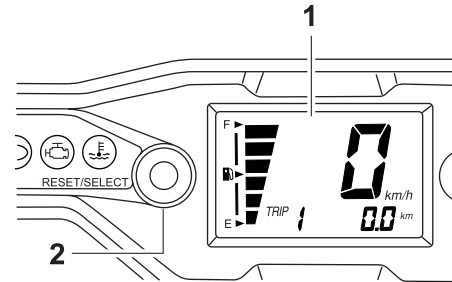

1. Écran multifonction
2. Bouton de remise à zéro et de sélection "RESET/SELECT"

⚠ AVERTISSEMENT

Veiller à effectuer tout réglage de l'écran multifonction alors que le véhicule est à l'arrêt. Un réglage effectué pendant la conduite risque de distraire et augmente ainsi les risques d'accidents.

L'écran multifonction affiche les éléments suivants :

- un compteur de vitesse
- un compteur kilométrique
- deux totalisateurs journaliers (affichant la distance parcourue depuis leur dernière remise à zéro)

- un totalisateur de la réserve (affichant la distance parcourue depuis que le témoin d'alerte du niveau de carburant s'est allumé)
- un indicateur de changement d'huile (clignote lorsqu'un changement d'huile moteur est nécessaire)
- un afficheur du niveau de carburant

N.B.

- Veiller à tourner la clé à la position "ON" avant d'utiliser le bouton de remise à zéro/sélection "RESET/SELECT".
- Lorsque la clé de contact est tournée sur "ON", tous les segments de l'écran s'allument pendant quelques secondes durant lesquelles l'écran multifonction effectue un auto-test.
- Pour le modèle vendu au R.-U. uniquement : Pour afficher la valeur du compteur de vitesse et des compteur kilométrique/totalisateurs en milles plutôt qu'en kilomètres, il convient d'appuyer sur le bouton "RESET/SELECT" pendant au moins huit secondes.

COMMANDES ET INSTRUMENTS

3

Compteur kilométrique et totalisateurs

Appuyer pendant moins d'une seconde sur le bouton "RESET/SELECT" pour modifier l'affichage des compteurs (compteur kilométrique "ODO" et totalisateurs journaliers "TRIP 1" et "TRIP 2") dans l'ordre suivant : ODO → TRIP 1 → TRIP 2 → ODO

Lorsqu'il reste à peu près 1.6 L (0.42 US gal, 0.35 Imp.gal) de carburant dans le réservoir, l'écran du compteur kilométrique passe automatiquement en mode d'affichage de la réserve "F-TRIP" et affiche la distance parcourue à partir de cet instant, et le dernier segment de l'afficheur du niveau de carburant se met à clignoter. Dans ce cas, l'affichage des compteurs (compteur kilométrique et totalisateurs) se modifie comme suit à la pression sur le bouton "RESET/SELECT" :

F-TRIP → TRIP 1 → TRIP 2 → ODO → F-TRIP

Pour remettre un totalisateur journalier à zéro, le sélectionner en appuyant brièvement (moins d'une seconde) sur le bouton "RESET/SELECT", puis appuyer sur ce bouton pendant au moins trois secondes. Si, une fois le plein de carburant effectué, la remise à zéro du totalisateur de la réserve n'est pas effectuée manuellement, elle s'effectue automatiquement, et l'affichage re-

tourne au mode affiché précédemment après que le véhicule a parcouru une distance d'environ 5 km (3 mi).

Indicateur de changement d'huile

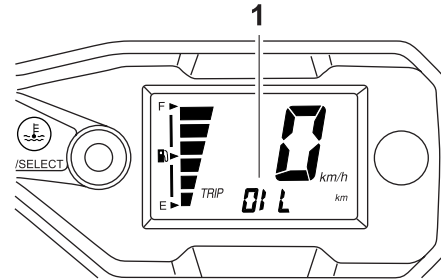

1. Indicateur de changement d'huile "OIL"

Cet indicateur se met à clignoter après 1000 km (600 mi) d'utilisation, puis à 3000 km (1800 mi), puis tous les 3000 km (1800 mi) par la suite, afin de signaler que l'huile moteur doit être remplacée.

Après avoir changé l'huile moteur, réinitialiser l'indicateur de changement d'huile.

N.B.

L'indicateur de changement d'huile ne peut être réinitialisé que lorsque "OIL" clignote à l'écran multifonction.

Pour remettre l'indicateur de changement d'huile à zéro, le sélectionner en appuyant brièvement (moins d'une seconde) sur le bouton "RESET/SELECT", puis appuyer sur ce bouton pendant au moins cinq secondes. Quand l'indicateur de changement d'huile s'arrête de clignoter et reste allumé, relâcher le bouton "RESET/SELECT" dans les trois secondes ; l'indicateur s'éteint.

N.B.

Si l'indicateur de changement d'huile clignote toujours une fois la réinitialisation terminée, il convient d'effectuer une nouvelle fois la procédure de réinitialisation.

Afficheur du niveau de carburant

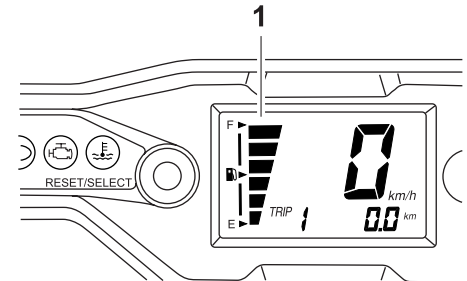

1. Afficheur du niveau de carburant

L'afficheur du niveau de carburant indique la quantité de carburant qui se trouve dans le réservoir de carburant. Les segments de l'afficheur du niveau de carburant s'éteignent dans la direction de "E" (vide) au fur et à mesure que le niveau diminue. Lorsque le dernier segment de l'afficheur du niveau de carburant se met à clignoter, il convient de refaire le plein dès que possible.

Combinés de contacteurs

FAU12348

Gauche

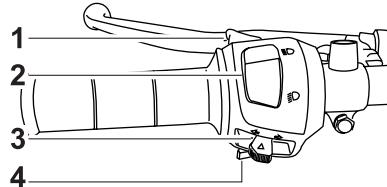

1. Contacteur d'appel de phare "PASS"
2. Inverseur feu de route/feu de croisement "≡○/≡○"
3. Contacteur des clignotants "◁/▷"
4. Contacteur d'avertisseur "📢"

Droite

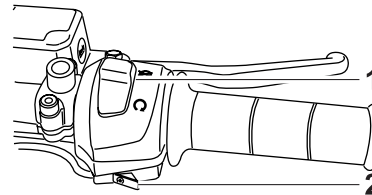

1. Coupe-circuit du moteur "○/⊗"
2. Contacteur du démarreur "🌀"

Contacteur d'appel de phare "PASS"

FAU12360

Appuyer sur ce contacteur afin d'effectuer un appel de phare.

Inverseur feu de route/feu de croisement "≡○/≡○"

FAU12400

Placer ce contacteur sur "≡○" pour allumer le feu de route et sur "≡○" pour allumer le feu de croisement.

Contacteur des clignotants "◁/▷"

FAU12460

Pour signaler un virage à droite, pousser ce contacteur vers la position "▷". Pour signaler un virage à gauche, pousser ce contacteur vers la position "◁". Une fois relâché, le contacteur retourne à sa position centrale. Pour éteindre les clignotants, appuyer sur le contacteur après que celui-ci est revenu à sa position centrale.

Contacteur d'avertisseur "📢"

FAU12500

Appuyer sur ce contacteur afin de faire retentir l'avertisseur.

Coupe-circuit du moteur "○/⊗"

FAU12660

Placer ce contacteur sur "○" avant de mettre le moteur en marche. En cas d'urgence, comme par exemple, lors d'une chute ou

COMMANDES ET INSTRUMENTS

d'un blocage de câble des gaz, placer ce contacteur sur "☒" afin de couper le moteur.

3 **Contacteur du démarreur "☒"**

FAU12711

Appuyer sur ce contacteur afin de lancer le moteur à l'aide du démarreur. Avant de mettre le moteur en marche, il convient de lire les instructions de mise en marche figurant à la page 5-1.

Levier d'embrayage

FAU12820

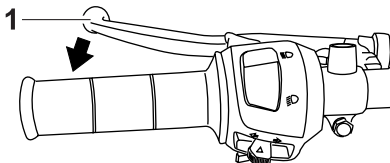

1. Levier d'embrayage

Le levier d'embrayage se trouve à la poignée gauche. Pour débrayer, tirer le levier vers la poignée. Pour embrayer, relâcher le levier. Un fonctionnement en douceur s'obtient en tirant le levier rapidement et en le relâchant lentement.

Le levier d'embrayage est équipé d'un contacteur d'embrayage, qui est lié au système du coupe-circuit d'allumage. (Voir page 3-12.)

Sélecteur

FAU12870

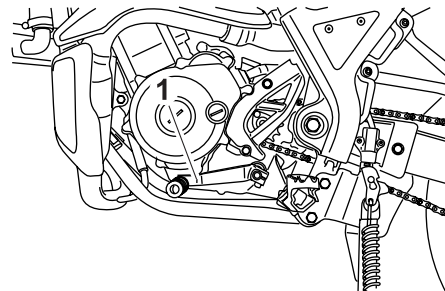

1. Sélecteur

Le sélecteur est situé du côté gauche de la moto et s'utilise conjointement avec le levier d'embrayage lors du changement des 6 vitesses à prise constante dont la boîte de vitesses est équipée.

Levier de frein

FAU12890

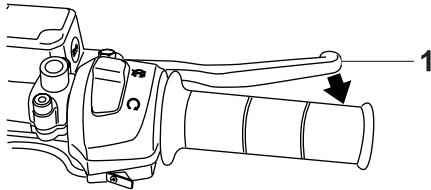

1. Levier de frein

Le levier de frein est situé à la poignée droite. Pour actionner le frein avant, tirer le levier vers la poignée.

Pédale de frein

FAU12941

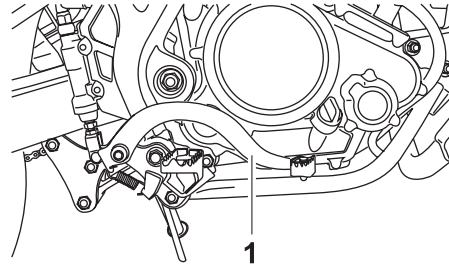

1. Pédale de frein

La pédale de frein est située du côté droit de la moto. Pour actionner le frein arrière, appuyer sur la pédale de frein.

Bouchon du réservoir de carburant

FAUM2081

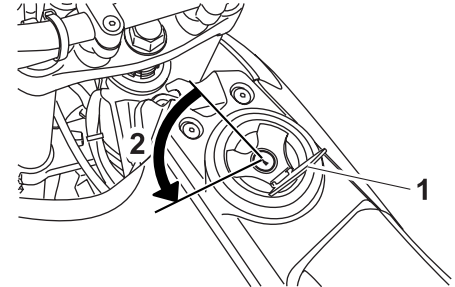

1. Cache-serrure du bouchon de réservoir de carburant
2. Déverrouiller.

Retrait du bouchon du réservoir de carburant

1. Ouvrir le cache-serrure du bouchon de réservoir de carburant.
2. Introduire la clé dans la serrure, puis la tourner de 1/4 de tour dans le sens inverse des aiguilles d'une montre. Le bouchon est déverrouillé et peut être retiré.

Mise en place du bouchon du réservoir de carburant

1. Remettre le bouchon en place, la clé étant insérée dans la serrure.

COMMANDES ET INSTRUMENTS

2. Tourner la clé dans le sens des aiguilles d'une montre jusqu'à sa position d'origine, puis la retirer.
3. Refermer le cache de la serrure.

N.B. _____

Le bouchon ne peut être remis en place que si la clé se trouve dans la serrure. De plus, la clé ne peut être retirée que si le bouchon est correctement en place et verrouillé.

3

FWA11141

AVERTISSEMENT

S'assurer que le bouchon du réservoir de carburant est remis correctement en place avant de démarrer. Une fuite de carburant constitue un risque d'incendie.

Carburant

FAU13212

S'assurer que le niveau d'essence est suffisant.

FWA10881

AVERTISSEMENT

L'essence et les vapeurs d'essence sont extrêmement inflammables. Pour limiter les risques d'incendies et d'explosions, et donc de blessures, lors des ravitaillements, il convient de suivre ces instructions.

1. Avant de faire le plein, couper le moteur et s'assurer que personne n'a entouré le véhicule. Ne jamais effectuer le plein à proximité d'étincelles, de flammes ou d'autres sources de chaleur, telles que les chauffe-eau et sèche-choirs, et surtout, ne pas fumer.
2. Ne pas remplir le réservoir de carburant à l'excès. Ne pas remplir au-delà du fond du tube de remplissage. Comme le carburant se dilate en se réchauffant, du carburant risque de s'échapper du réservoir sous l'effet de la chaleur du moteur ou du soleil.

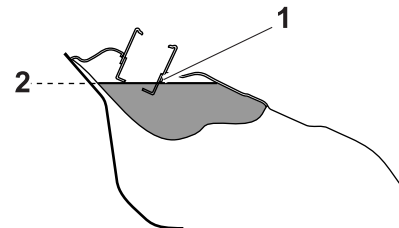

1. Tube de remplissage du réservoir de carburant
2. Niveau de carburant maximum
3. Essuyer immédiatement toute coulure de carburant. **ATTENTION : Essuyer immédiatement toute coulure de carburant à l'aide d'un chiffon propre, sec et doux. En effet, le carburant risque d'abîmer les surfaces peintes ou les pièces en plastique.**
4. Bien veiller à fermer correctement le bouchon du réservoir de carburant.

[FCA10071]

FWA15151

AVERTISSEMENT

L'essence est délétère et peut provoquer blessures ou la mort. Manipuler l'essence avec prudence. Ne jamais si-phonner de l'essence avec la bouche. En cas d'ingestion d'essence, d'inhalation importante de vapeur d'essence ou

d'éclaboussure dans les yeux, consulter immédiatement un médecin. En cas d'éclaboussure d'essence sur la peau, se laver immédiatement à l'eau et au savon. En cas d'éclaboussure d'essence sur les vêtements, changer immédiatement de vêtements.

FAU43421

Carburant recommandé :

ESSENCE SUPER SANS PLOMB
EXCLUSIVEMENT

Capacité du réservoir de carburant :
8.5 L (2.25 US gal, 1.87 Imp.gal)

Quantité de la réserve à l'allumage
lorsque l'indicateur d'alerte du niveau
de carburant se met à clignoter :

1.6 L (0.42 US gal, 0.35 Imp.gal)

FCA11400

ATTENTION

Utiliser uniquement de l'essence sans plomb. L'utilisation d'essence avec plomb endommagerait gravement certaines pièces du moteur, telles que les soupapes, les segments, ainsi que le système d'échappement.

Ce moteur Yamaha fonctionne à l'essence super sans plomb d'un indice d'octane recherché de 95 minimum. Si des cognements ou cliquetis surviennent, changer de marque d'essence. L'essence sans plomb prolonge la durée de service des bougies et réduit les frais d'entretien.

Pots catalytiques

Le système d'échappement de ce véhicule est équipé de pots catalytiques.

FAU13445

FWA10862

AVERTISSEMENT

Le système d'échappement est brûlant lorsque le moteur a tourné. Pour éviter tout risque d'incendie et de brûlures :

- Ne pas garer le véhicule à proximité d'objets ou matériaux posant un risque d'incendie, tel que de l'herbe ou d'autres matières facilement inflammables.
- Garer le véhicule de façon à limiter les risques que des piétons ou des enfants touchent le circuit d'échappement brûlant.
- S'assurer que le système d'échappement est refroidi avant d'effectuer tout travail sur le véhicule.
- Ne pas faire tourner le moteur au ralenti pour plus de quelques minutes. Un ralenti prolongé pourrait provoquer une accumulation de chaleur.

COMMANDES ET INSTRUMENTS

FCA10701

ATTENTION

Utiliser uniquement de l'essence sans plomb. L'utilisation d'essence avec plomb va endommager irrémédiablement le pot catalytique.

3

Selle

Dépose de la selle

Retirer les vis, puis déposer la selle.

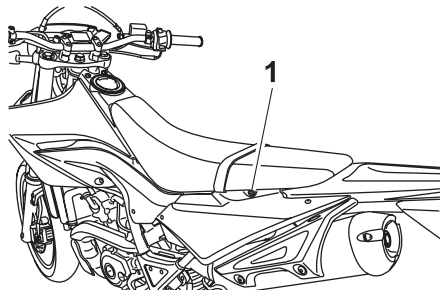

1. Vis

Repose de la selle

1. Introduire les pattes de fixation situées à l'avant de la selle dans les supports de selle, comme illustré.

FAU13960

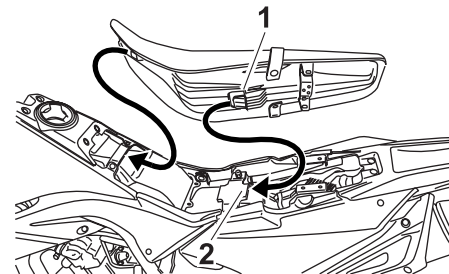

1. Patte de fixation
2. Support de selle

2. Remettre la selle à sa place, puis serrer les vis.

N.B.

S'assurer que la selle est bien remise en place avant de démarrer.

Réglage du combiné ressort-amortisseur

FAU14832

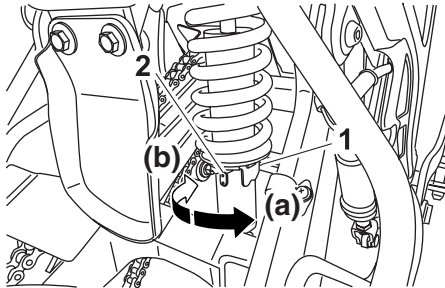

1. Écrou de réglage de la précontrainte de ressort
2. Indicateur de position

Le combiné ressort-amortisseur est équipé d'une bague de réglage de la précontrainte de ressort.

FCA10101

ATTENTION

Ne jamais dépasser les limites maximum ou minimum afin d'éviter d'endommager le mécanisme.

Régler la précontrainte de ressort en procédant comme suit.

Pour augmenter la précontrainte de ressort et donc durcir la suspension, tourner la bague de réglage dans le sens (a). Pour ré-

duire la précontrainte de ressort et donc adoucir la suspension, tourner la bague de réglage dans le sens (b).

Il faut veiller à bien aligner l'encoche sélectionnée figurant sur la bague de réglage et l'indicateur de position figurant sur l'amortisseur.

Réglage de la précontrainte de ressort :

Minimum (réglage souple) :

1

Standard :

3

Maximum (réglage dur) :

7

WR125R uniquement

FWA10221

⚠ AVERTISSEMENT

Ce combiné ressort-amortisseur contient de l'azote fortement comprimé. Lire attentivement et s'assurer de bien comprendre les informations ci-dessous avant de manipuler le combiné ressort-amortisseur.

- Ne pas modifier ni tenter d'ouvrir la bonbonne.
- Ne pas approcher le combiné ressort-amortisseur d'une flamme ou de toute autre source de chaleur. La

pression du gaz augmenterait excessivement, et la bonbonne pourrait exploser.

- Ne pas déformer ni endommager la bonbonne d'aucune façon. Le moindre endommagement de la bonbonne risque de réduire les performances d'amortissement.
- Ne pas jeter un combiné ressort-amortisseur endommagé ou usé. Tout entretien d'un combiné ressort-amortisseur doit être confié à un concessionnaire Yamaha.

FAU15303

Béquille latérale

La béquille latérale est située sur le côté gauche du cadre. Relever ou déployer la béquille latérale avec le pied tout en maintenant le véhicule à la verticale.

N.B.

Le contacteur intégré à la béquille latérale fait partie du circuit du coupe-circuit d'allumage, qui coupe l'allumage dans certaines situations. (Pour plus d'explications au sujet du coupe-circuit d'allumage, se reporter à la page 3-12.)

FWA10240

AVERTISSEMENT

Ne pas rouler avec la béquille latérale déployée ou lorsque la béquille ne se relève pas correctement. Celle-ci pourrait toucher le sol et distraire le pilote, qui pourrait perdre le contrôle du véhicule. Le système de coupe-circuit d'allumage de Yamaha permet de rappeler au pilote qu'il doit relever la béquille latérale avant de se mettre en route. Il convient donc de contrôler régulièrement ce système en procédant comme décrit ci-après et de le faire réparer par un concessionnaire Yamaha en cas de mauvais fonctionnement.

FAU44892

Coupe-circuit d'allumage

Le circuit du coupe-circuit d'allumage, qui comprend les contacteurs de béquille latérale, d'embrayage et de point mort, remplit les fonctions suivantes.

- Il empêche la mise en marche du moteur lorsqu'une vitesse est engagée et que la béquille latérale est relevée mais que le levier d'embrayage n'est pas actionné.
- Il empêche la mise en marche du moteur lorsqu'une vitesse est engagée et que le levier d'embrayage est actionné mais que la béquille latérale n'a pas été relevée.
- Il coupe le moteur lorsqu'une vitesse est engagée et que l'on déploie la béquille latérale.

Contrôler régulièrement le fonctionnement du circuit du coupe-circuit d'allumage en effectuant le procédé suivant.

Le moteur étant coupé :

1. Déployer la béquille latérale.
2. S'assurer que le coupe-circuit du moteur est à la position "○".
3. Mettre le contact.
4. Mettre la boîte de vitesses au point mort.
5. Appuyer sur le contacteur du démarreur.

Le moteur démarre-t-il ?

OUI NON

AVERTISSEMENT

Si un mauvais fonctionnement est constaté, faire contrôler le circuit par un concessionnaire Yamaha avant de démarrer.

Le contacteur de point mort pourrait ne pas fonctionner correctement.

Ne pas rouler avant d'avoir fait contrôler la moto par un concessionnaire Yamaha.

Le moteur tournant toujours :

6. Relever la béquille latérale.
7. Actionner le levier d'embrayage afin de débrayer le moteur.
8. Engager une vitesse.
9. Déployer la béquille latérale.

Le moteur cale-t-il ?

OUI NON

Le contacteur de béquille latérale pourrait ne pas fonctionner correctement.

Ne pas rouler avant d'avoir fait contrôler la moto par un concessionnaire Yamaha.

Après que le moteur a calé :

10. Relever la béquille latérale.
11. Actionner le levier d'embrayage afin de débrayer le moteur.
12. Appuyer sur le contacteur du démarreur.

Le moteur démarre-t-il ?

OUI NON

Le contacteur d'embrayage pourrait ne pas fonctionner correctement.

Ne pas rouler avant d'avoir fait contrôler la moto par un concessionnaire Yamaha.

Le circuit est en ordre. **La moto peut être utilisée.**

POUR LA SÉCURITÉ – CONTRÔLES AVANT UTILISATION

FAU15596

Toujours effectuer ces contrôles avant chaque départ afin de s'assurer que le véhicule peut être conduit en toute sécurité. Toujours respecter les procédés et intervalles de contrôle et d'entretien figurant dans ce Manuel du propriétaire.

FWA11151

AVERTISSEMENT

L'omission du contrôle ou de l'entretien correct du véhicule augmente les risques d'accident ou d'endommagement. Ne pas conduire le véhicule en cas de détection d'un problème. Si le problème ne peut être résolu en suivant les procédés repris dans ce manuel, faire contrôler le véhicule par un concessionnaire Yamaha.

Contrôler les points suivants avant de mettre le moteur en marche :

ÉLÉMENTS	CONTRÔLES	PAGES
Carburant	<ul style="list-style-type: none">• Contrôler le niveau de carburant dans le réservoir.• Refaire le plein de carburant si nécessaire.• S'assurer de l'absence de fuite au niveau des durites d'alimentation.	3-8
Huile moteur	<ul style="list-style-type: none">• Contrôler le niveau d'huile du moteur.• Si nécessaire, ajouter l'huile du type recommandé jusqu'au niveau spécifié.• S'assurer de l'absence de fuites d'huile.	6-9
Liquide de refroidissement	<ul style="list-style-type: none">• Contrôler le niveau du liquide de refroidissement dans le vase d'expansion.• Si nécessaire, ajouter du liquide de refroidissement du type recommandé jusqu'au niveau spécifié.• Contrôler le circuit de refroidissement et s'assurer de l'absence de toute fuite.	6-12
Frein avant	<ul style="list-style-type: none">• Contrôler le fonctionnement.• Faire purger le circuit hydraulique par un concessionnaire Yamaha en cas de sensation de mollesse.• Contrôler l'usure des plaquettes de frein.• Remplacer si nécessaire.• Contrôler le niveau du liquide dans le réservoir.• Si nécessaire, ajouter du liquide de frein du type recommandé jusqu'au niveau spécifié.• Contrôler le circuit hydraulique et s'assurer de l'absence de toute fuite.	6-20, 6-20

4

POUR LA SÉCURITÉ – CONTRÔLES AVANT UTILISATION

ÉLÉMENTS	CONTRÔLES	PAGES
Frein arrière	<ul style="list-style-type: none">• Contrôler le fonctionnement.• Faire purger le circuit hydraulique par un concessionnaire Yamaha en cas de sensation de mollesse.• Contrôler l'usure des plaquettes de frein.• Remplacer si nécessaire.• Contrôler le niveau du liquide dans le réservoir.• Si nécessaire, ajouter du liquide de frein du type recommandé jusqu'au niveau spécifié.• Contrôler le circuit hydraulique et s'assurer de l'absence de toute fuite.	6-20, 6-20
Embrayage	<ul style="list-style-type: none">• Contrôler le fonctionnement.• Lubrifier le câble si nécessaire.• Contrôler la garde au levier.• Remplacer si nécessaire.	6-18
Poignée des gaz	<ul style="list-style-type: none">• S'assurer du fonctionnement en douceur.• Contrôler le jeu de câble des gaz.• Si nécessaire, faire régler le jeu du câble et faire lubrifier le câble et le boîtier de la poignée des gaz chez un concessionnaire Yamaha.	6-14, 6-24
Câbles de commande	<ul style="list-style-type: none">• S'assurer du fonctionnement en douceur.• Lubrifier si nécessaire.	6-24
Chaîne de transmission	<ul style="list-style-type: none">• Contrôler la tension de la chaîne.• Remplacer si nécessaire.• Contrôler l'état de la chaîne.• Lubrifier si nécessaire.	6-22, 6-23
Roues et pneus	<ul style="list-style-type: none">• S'assurer de l'absence d'endommagement.• Contrôler l'état des pneus et la profondeur des sculptures.• Contrôler la pression de gonflage.• Corriger si nécessaire.	6-15, 6-17
Pédale de frein	<ul style="list-style-type: none">• S'assurer du fonctionnement en douceur.• Si nécessaire, lubrifier les points pivots.	6-25
Levier de frein et d'embrayage	<ul style="list-style-type: none">• S'assurer du fonctionnement en douceur.• Si nécessaire, lubrifier les points pivots.	6-24

POUR LA SÉCURITÉ – CONTRÔLES AVANT UTILISATION

ÉLÉMENTS	CONTRÔLES	PAGES
Béquille latérale	<ul style="list-style-type: none">• S'assurer du fonctionnement en douceur.• Lubrifier le pivot si nécessaire.	6-25
Attaches du cadre	<ul style="list-style-type: none">• S'assurer que tous les écrous et vis sont correctement serrés.• Serrer si nécessaire.	—
Instruments, éclairage, signalisation et contacteurs	<ul style="list-style-type: none">• Contrôler le fonctionnement.• Corriger si nécessaire.	—
Contacteur de béquille latérale	<ul style="list-style-type: none">• Contrôler le fonctionnement du coupe-circuit d'allumage.• En cas de mauvais fonctionnement, faire contrôler le véhicule par un concessionnaire Yamaha.	3-12
Batterie	<ul style="list-style-type: none">• Contrôler le niveau du liquide.• Remplir d'eau distillée si nécessaire.	6-28

UTILISATION ET CONSEILS IMPORTANTS CONCERNANT LE PILOTAGE

FAU15951

Lire attentivement ce manuel afin de se familiariser avec toutes les commandes. Si l'explication d'une commande ou d'une fonction pose un problème, consulter un concessionnaire Yamaha.

FWA10271

AVERTISSEMENT

Une mauvaise connaissance des commandes peut entraîner une perte de contrôle, qui pourrait se traduire par un accident et des blessures.

FAU45310

N.B. _____

Ce modèle est équipé d'un capteur de sécurité de chute permettant de couper le moteur en cas d'un renversement. Pour mettre le moteur en marche après une chute, bien veiller à d'abord tourner la clé sur "OFF" et puis de la tourner sur "ON". Si le contact n'est pas coupé au préalable, le moteur se lance mais ne se met pas en marche lors de l'actionnement du bouton du démarreur.

FAUM2323

Mise en marche du moteur

Afin que le coupe-circuit d'allumage n'entre pas en action, il faut qu'une des conditions suivantes soit remplie :

- La boîte de vitesses doit être au point mort.
- Une vitesse doit être engagée, le levier d'embrayage actionné et la béquille latérale relevée.

Se référer à la page 3-12 pour plus de détails.

1. Tourner la clé sur "ON" et s'assurer que le coupe-circuit du moteur est à la position "○".

Le témoin et les témoins d'alerte suivants doivent s'allumer pendant quelques secondes, puis s'éteindre.

- Témoin du point mort
- Témoin des clignotants
- Témoin de feu de route
- Témoin d'alerte de la température du liquide de refroidissement
- Témoin d'alerte de panne moteur

FCA11833

ATTENTION _____

Si un témoin ne s'allume pas lorsque la clé de contact est tournée sur "ON" ou si un témoin ne s'éteint pas par la suite, se reporter à la page 3-2 et effectuer le contrôle de son circuit.

2. Mettre la boîte de vitesses au point mort. (Voir page 5-2.) Le témoin de point mort devrait s'allumer. Si le témoin ne s'allume pas, faire contrôler le circuit électrique par un concessionnaire Yamaha.

3. Appuyer sur le contacteur du démarreur pour mettre le moteur en marche.
ATTENTION : En vue de prolonger la durée de service du moteur, ne jamais accélérer à l'excès tant que le moteur est froid ! [FCA11041]

Si le moteur ne se met pas en marche, relâcher le contacteur du démarreur, puis attendre quelques secondes avant de faire un nouvel essai. Chaque essai de mise en marche doit être aussi court que possible afin d'économiser l'énergie de la batterie. Ne pas actionner le démarreur pendant plus de 10 secondes d'affilée.

Passage des vitesses

FAU16671

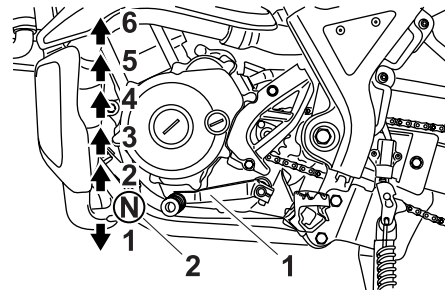

1. Sélecteur
2. Point mort

La boîte de vitesses permet de contrôler la puissance du moteur disponible lors des démarrages, accélérations, montées des côtes, etc.

Les positions du sélecteur sont indiquées sur l'illustration.

N.B.

Pour passer au point mort, enfoncer le sélecteur à plusieurs reprises jusqu'à ce qu'il arrive en fin de course, puis le relever légèrement.

ATTENTION

- Ne pas rouler trop longtemps en roue libre lorsque le moteur est coupé et ne pas remorquer la moto sur de longues distances, même lorsque la boîte de vitesses est au point mort. En effet, son graissage ne s'effectue correctement que lorsque le moteur tourne. Un graissage insuffisant risque d'endommager la boîte de vitesses.
- Toujours débrayer avant de changer de vitesse afin d'éviter d'endommager le moteur, la boîte de vitesses et la transmission, qui ne sont pas conçus pour résister au choc infligé par un passage en force des vitesses.

FCA10260

FAU16810

Comment réduire sa consommation de carburant

La consommation de carburant dépend dans une grande mesure du style de conduite. Suivre les conseils suivants en vue d'économiser le carburant :

- Passer sans tarder aux rapports supérieurs et éviter les régimes très élevés lors des accélérations.
- Ne pas donner de gaz en rétrogradant et éviter d'emballer le moteur à vide.
- Couper le moteur au lieu de le laisser tourner longtemps au ralenti (ex. : embouteillages, feux de signalisation, passages à niveau).

FAU16830

Rodage du moteur

Les premiers 1000 km (600 mi) constituent la période la plus importante de la vie du moteur. C'est pourquoi il est indispensable de lire attentivement ce qui suit.

Le moteur étant neuf, il faut éviter de le soumettre à un effort excessif pendant les premiers 1000 km (600 mi). Les pièces mobiles du moteur doivent s'user et se roder mutuellement pour obtenir les jeux de marche corrects. Pendant cette période, éviter de conduire à pleins gaz de façon prolongée et éviter tout excès susceptible de provoquer la surchauffe du moteur.

FAUM2560

0–500 km (0–300 mi)

Éviter l'utilisation prolongée à une ouverture des gaz de plus de 1/3.

500–1000 km (300–600 mi)

Éviter l'utilisation prolongée à une ouverture des gaz de plus de 1/2. **ATTENTION : Changer l'huile moteur, remplacer l'élément ou la cartouche du filtre à huile et nettoyer la crépine d'huile après 1000 km (600 mi) d'utilisation.** [FCA10321]

1000 km (600 mi) et au-delà

Le rodage est terminé et l'on peut rouler normalement.

FCA10270

ATTENTION

Si un problème quelconque survenait au moteur durant la période de rodage, consulter immédiatement un concessionnaire Yamaha.

UTILISATION ET CONSEILS IMPORTANTS CONCERNANT LE PILOTAGE

FAU17213

Stationnement

Pour stationner le véhicule, couper le moteur, puis retirer la clé de contact.

FWA10311

AVERTISSEMENT

- Comme le moteur et le système d'échappement peuvent devenir brûlants, il convient de se garer de façon à ce que les piétons ou les enfants ne puissent toucher facilement ces éléments et s'y brûler.
- Ne pas garer le véhicule dans une descente ou sur un sol meuble, car il pourrait facilement se renverser, ce qui augmenterait les risques de fuite de carburant et d'incendie.
- Ne pas se garer à proximité d'herbe ou d'autres matériaux inflammables, car ils présentent un risque d'incendie.

FAU17241

La réalisation des contrôles et entretiens, réglages et lubrifications périodiques permet de garantir le meilleur rendement possible et contribue hautement à la sécurité de conduite. La sécurité du véhicule incombe à son propriétaire et à son utilisateur. Les points de contrôle, réglage et lubrification principaux du véhicule sont expliqués aux pages suivantes.

Les fréquences données dans le tableau des entretiens et graissages périodiques s'entendent pour la conduite dans des conditions normales. Le propriétaire devra donc adapter les fréquences préconisées et éventuellement les raccourcir en fonction du climat, du terrain, de la situation géographique et de l'usage qu'il fait de son véhicule.

FWA10321

AVERTISSEMENT

L'omission d'entretiens ou l'utilisation de techniques d'entretien incorrectes peut accroître les risques de blessures, voire de mort, pendant un entretien ou l'utilisation du véhicule. Si l'on ne maîtrise pas les techniques d'entretien du véhicule, ce travail doit être confié à un concessionnaire Yamaha.

FWA15121

AVERTISSEMENT

Couper le moteur avant d'effectuer tout entretien, sauf si autrement spécifié.

- **Les pièces mobiles d'un moteur en marche risquent de happer un membre ou un vêtement et les éléments électriques de provoquer décharges et incendies.**
- **Effectuer un entretien en laissant tourner le moteur peut entraîner traumatismes oculaires, brûlures, incendies et intoxications par monoxyde de carbone pouvant provoquer la mort. Se reporter à la page 1-1 pour plus d'informations concernant le monoxyde de carbone.**

FAU35011

Trousse de réparation

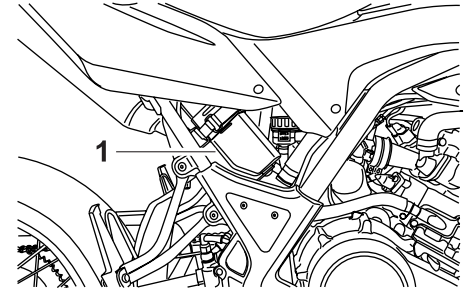

1. Trousse de réparation

La trousse de réparation se trouve dans la trousse à outils.

Les informations données dans ce manuel et les outils de la trousse de réparation sont destinés à fournir au propriétaire les moyens nécessaires pour effectuer l'entretien préventif et les petites réparations. Cependant d'autres outils, comme une clé dynamométrique, peuvent être nécessaires pour effectuer correctement certains entretiens.

N.B.

Si l'on ne dispose pas des outils ou de l'expérience nécessaires pour mener un travail à bien, il faut le confier à un concessionnaire Yamaha.

ENTRETIENS ET RÉGLAGES PÉRIODIQUES

FAU46871

N.B.

- Il n'est pas nécessaire d'effectuer le contrôle annuel lorsqu'on a effectué un contrôle périodique dans l'année (les distances sont exprimées en milles pour le R.-U.).
- À partir de 30000 km (17500 mi), effectuer les entretiens en reprenant les fréquences depuis 6000 km (3500 mi).
- L'entretien des éléments repérés d'un astérisque ne peut être mené à bien sans les données techniques, les connaissances et l'outillage adéquats, et doit être confié à un concessionnaire Yamaha.

Entretiens périodiques du système de contrôle des gaz d'échappement

FAU46920

N°	ÉLÉMENTS	CONTRÔLES OU ENTRETIENS À EFFECTUER	DISTANCE AU COMPTEUR					CON-TRÔLE AN-NUEL
			1000 km (600 mi)	6000 km (3500 mi)	12000 km (7000 mi)	18000 km (10500 mi)	24000 km (14000 mi)	
1	* Canalisation de carburant	<ul style="list-style-type: none"> • S'assurer que les durites d'alimentation ne sont ni craquelées ni autrement endommagées. 		√	√	√	√	√
2	Bougie	<ul style="list-style-type: none"> • Contrôler l'état. • Nettoyer et corriger l'écartement des électrodes. 		√		√		
		<ul style="list-style-type: none"> • Remplacer. 			√		√	
3	* Soupapes	<ul style="list-style-type: none"> • Contrôler le jeu aux soupapes. • Régler. 		√	√	√	√	
4	* Injection de carburant	<ul style="list-style-type: none"> • Régler le régime de ralenti du moteur. 	√	√	√	√	√	√
5	* Tube et du pot d'échappement	<ul style="list-style-type: none"> • Contrôler le serrage du ou des colliers à vis. 	√	√	√	√	√	

ENTRETIENS ET RÉGLAGES PÉRIODIQUES

FAU17717

Entretiens périodiques et fréquences de graissage

N°	ÉLÉMENTS	CONTRÔLES OU ENTRETIENS À EFFECTUER	DISTANCE AU COMPTEUR					CONTRÔLE ANNUEL	
			1000 km (600 mi)	6000 km (3500 mi)	12000 km (7000 mi)	18000 km (10500 mi)	24000 km (14000 mi)		
1	*	Élément du filtre à air	<ul style="list-style-type: none"> Nettoyer. Remplacer. 		√		√		
						√		√	
2	*	Batterie	<ul style="list-style-type: none"> Contrôler le niveau et la densité de l'électrolyte. S'assurer de l'acheminement correct de la durite de mise à l'air. 		√	√	√	√	√
3		Embrayage	<ul style="list-style-type: none"> Contrôler le fonctionnement. Régler. 	√	√	√	√	√	
4	*	Frein avant	<ul style="list-style-type: none"> Contrôler le fonctionnement, le niveau de liquide et s'assurer de l'absence de fuite. 	√	√	√	√	√	√
			<ul style="list-style-type: none"> Remplacer les plaquettes de frein. 	Quand la limite est atteinte.					
5	*	Frein arrière	<ul style="list-style-type: none"> Contrôler le fonctionnement, le niveau de liquide et s'assurer de l'absence de fuite. 	√	√	√	√	√	√
			<ul style="list-style-type: none"> Remplacer les plaquettes de frein. 	Quand la limite est atteinte.					
6	*	Durites de frein	<ul style="list-style-type: none"> S'assurer de l'absence de craquelures ou autre endommagement. 		√	√	√	√	√
			<ul style="list-style-type: none"> Remplacer. 	Tous les 4 ans					
7	*	Roues	<ul style="list-style-type: none"> Contrôler le voile, le serrage des rayons et l'état. Resserrer les rayons si nécessaire. 		√	√	√	√	

ENTRETIENS ET RÉGLAGES PÉRIODIQUES

N°	ÉLÉMENTS	CONTRÔLES OU ENTRETIENS À EFFECTUER	DISTANCE AU COMPTEUR					CONTRÔLE ANNUEL
			1000 km (600 mi)	6000 km (3500 mi)	12000 km (7000 mi)	18000 km (10500 mi)	24000 km (14000 mi)	
8	* Pneus	<ul style="list-style-type: none"> • Contrôler la profondeur de sculpture et l'état des pneus. • Remplacer si nécessaire. • Contrôler la pression de gonflage. • Corriger si nécessaire. 		✓	✓	✓	✓	✓
9	* Roulements de roue	<ul style="list-style-type: none"> • S'assurer qu'ils n'ont pas de jeu et ne sont pas endommagés. 		✓	✓	✓	✓	
10	* Bras oscillant	<ul style="list-style-type: none"> • S'assurer du bon fonctionnement et de l'absence de jeu excessif. 		✓	✓	✓	✓	
		<ul style="list-style-type: none"> • Lubrifier à la graisse au bisulfure de molybdène. 	Tous les 24000 km (14000 mi)					
11	* Chaîne de transmission	<ul style="list-style-type: none"> • Contrôler la tension, l'alignement et l'état de la chaîne. • Régler et lubrifier abondamment la chaîne avec un lubrifiant spécial pour chaîne à joints toriques. 	Tous les 500 km (300 mi) et après le nettoyage de la moto ou la conduite sous la pluie					
12	* Roulements de direction	<ul style="list-style-type: none"> • S'assurer qu'ils n'ont pas de jeu et que la direction n'est pas dure. 	✓	✓	✓	✓	✓	
		<ul style="list-style-type: none"> • Lubrifier à la graisse à base de savon au lithium. 	Tous les 24000 km (14000 mi)					
13	* Attaches du cadre	<ul style="list-style-type: none"> • S'assurer que tous les écrous et vis sont correctement serrés. 		✓	✓	✓	✓	✓
14	Axe de pivot de levier de frein	<ul style="list-style-type: none"> • Lubrifier à la graisse silicone. 		✓	✓	✓	✓	✓
15	Axe de pivot de pédale de frein	<ul style="list-style-type: none"> • Lubrifier à la graisse à base de savon au lithium. 		✓	✓	✓	✓	✓
16	Axe de pivot de levier d'embrayage	<ul style="list-style-type: none"> • Lubrifier à la graisse à base de savon au lithium. 		✓	✓	✓	✓	✓

ENTRETIENS ET RÉGLAGES PÉRIODIQUES

N°	ÉLÉMENTS	CONTRÔLES OU ENTRETIENS À EFFECTUER	DISTANCE AU COMPTEUR					CONTRÔLE ANNUEL	
			1000 km (600 mi)	6000 km (3500 mi)	12000 km (7000 mi)	18000 km (10500 mi)	24000 km (14000 mi)		
17	Béquille latérale	<ul style="list-style-type: none"> • Contrôler le fonctionnement. • Lubrifier à la graisse à base de savon au lithium. 		√	√	√	√	√	
18	* Contacteur de béquille latérale	<ul style="list-style-type: none"> • Contrôler le fonctionnement. 	√	√	√	√	√	√	
19	* Fourche avant	<ul style="list-style-type: none"> • Contrôler le fonctionnement et s'assurer de l'absence de fuites d'huile. 		√	√	√	√		
20	* Combiné ressort-amortisseur	<ul style="list-style-type: none"> • Contrôler le fonctionnement et s'assurer que l'amortisseur ne fuit pas. 		√	√	√	√		
21	* Points pivots de bras relais et bras de raccordement de suspension arrière	<ul style="list-style-type: none"> • Contrôler le fonctionnement. 		√	√	√	√		
		<ul style="list-style-type: none"> • Lubrifier à la graisse à base de savon au lithium. 			√		√		
22	Huile moteur	<ul style="list-style-type: none"> • Changer. (Voir page 3-3.) 	√	Lorsque l'indicateur de changement d'huile clignote [2000 km (1200 mi) après les premiers 1000 km (600 mi), puis tous les 3000 km (1800 mi) par la suite]					
		<ul style="list-style-type: none"> • Contrôler le niveau d'huile et s'assurer de l'absence de fuites d'huile. 	Tous les 3000 km (1800 mi)					√	
23	Élément du filtre à huile moteur	<ul style="list-style-type: none"> • Remplacer. 	√	√	√	√	√		
24	* Système de refroidissement	<ul style="list-style-type: none"> • Contrôler le niveau de liquide de refroidissement et s'assurer de l'absence de fuites de liquide. 		√	√	√	√	√	
		<ul style="list-style-type: none"> • Changer. 	Tous les 3 ans						

ENTRETIENS ET RÉGLAGES PÉRIODIQUES

N°	ÉLÉMENTS	CONTRÔLES OU ENTRETIENS À EFFECTUER	DISTANCE AU COMPTEUR					CONTRÔLE ANNUEL
			1000 km (600 mi)	6000 km (3500 mi)	12000 km (7000 mi)	18000 km (10500 mi)	24000 km (14000 mi)	
25 *	Contacteur de feu stop sur frein avant et arrière	• Contrôler le fonctionnement.	√	√	√	√	√	√
26	Pièces mobiles et câbles	• Lubrifier.		√	√	√	√	√
27 *	Boîtier de poignée et câble des gaz	• Contrôler le fonctionnement et le jeu. • Régler le jeu de câble des gaz si nécessaire. • Lubrifier le boîtier de poignée des gaz et le câble des gaz.		√	√	√	√	√
28 *	Éclairage, signalisation et contacteurs	• Contrôler le fonctionnement. • Régler le faisceau de phare.	√	√	√	√	√	√

6

FAUM2070

N.B.

- Augmenter la fréquence des nettoyages du filtre à air si le véhicule est utilisé dans des zones particulièrement poussiéreuses ou humides.
- Entretien des freins hydrauliques
 - Contrôler régulièrement le niveau du liquide de frein et, si nécessaire, faire l'appoint de liquide.
 - Changer le liquide de frein tous les deux ans.
 - Remplacer les durites de frein tous les quatre ans et lorsqu'elles sont craquelées ou endommagées.

ENTRETIENS ET RÉGLAGES PÉRIODIQUES

Dépose et repose des caches

FAU18771

Afin de pouvoir effectuer certains entretiens décrits dans ce chapitre, il est nécessaire de déposer les caches illustrés. Se référer à cette section à chaque fois qu'il faut déposer ou reposer un cache.

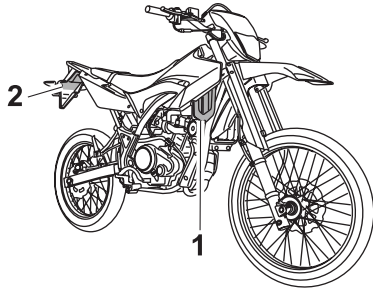

- 1. Cache A
- 2. Cache B

Cache A

FAU19210

Dépose du cache

Retirer les vis, puis déposer ensuite le cache.

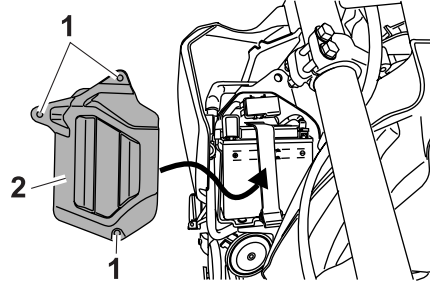

- 1. Vis
- 2. Cache A

Repose du cache

Remettre le cache en place, puis reposer les vis.

Cache B

FAU19210

Dépose du cache

Retirer les vis, puis déposer ensuite le cache.

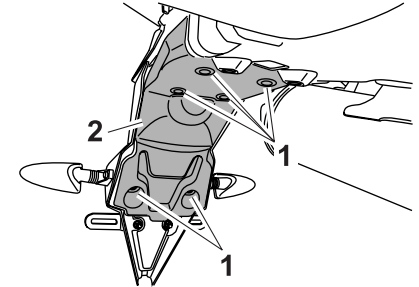

- 1. Vis
- 2. Cache B

Repose du cache

Remettre le cache en place, puis reposer les vis.

ENTRETIENS ET RÉGLAGES PÉRIODIQUES

FAU19604

Contrôle de la bougie

La bougie est une pièce importante du moteur et son contrôle est simple. La bougie doit être démontée et contrôlée aux fréquences indiquées dans le tableau des entretiens et graissages périodiques, car la chaleur et les dépôts finissent par l'user. L'état de la bougie peut en outre révéler l'état du moteur.

Dépose de la bougie

1. Retirer le capuchon de bougie.

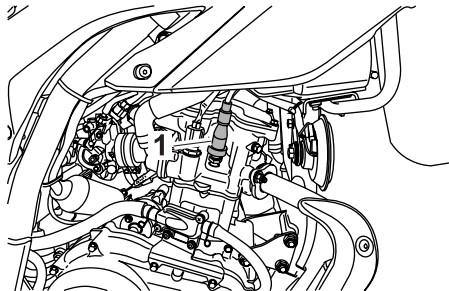

1. Capuchon de bougie

2. Déposer la bougie comme illustré, en se servant de la clé à bougie fournie dans la trousse de réparation.

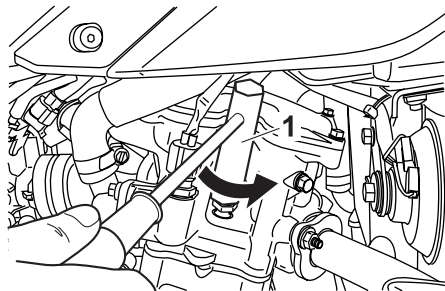

1. Clé à bougie

Contrôle de la bougie

1. S'assurer que la couleur de la porcelaine autour de l'électrode est d'une couleur café au lait clair ou légèrement foncé, couleur idéale pour un véhicule utilisé dans des conditions normales.

N.B.

Si la couleur de la bougie est nettement différente, le moteur pourrait présenter une anomalie. Ne jamais essayer de diagnostiquer soi-même de tels problèmes. Il est préférable de confier le véhicule à un concessionnaire Yamaha.

2. Contrôler l'usure des électrodes et la présence de dépôts de calamine ou autres. Si l'usure est excessive ou les dépôts trop importants, il convient de remplacer la bougie.

Bougie spécifiée :
NGK/CR8E

3. Mesurer l'écartement des électrodes à l'aide d'un jeu de cales d'épaisseur et, si nécessaire, le corriger conformément aux spécifications.

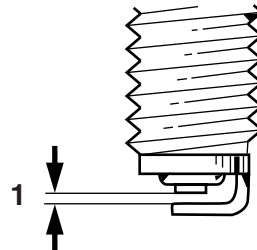

ZALM0037

1. Écartement des électrodes

Écartement des électrodes :
0.7–0.8 mm (0.028–0.031 in)

Mise en place de la bougie

1. Nettoyer la surface du joint de la bougie et ses plans de joint, puis nettoyer soigneusement les filets de bougie.
2. Mettre la bougie en place à l'aide de la clé à bougie, puis la serrer au couple spécifié.

Couple de serrage :

Bougie :

12.5 Nm (1.25 m·kgf, 9.04 ft·lbf)

N.B.

Si une clé dynamométrique n'est pas disponible lors du montage d'une bougie, une bonne approximation consiste à serrer de 1/4–1/2 tour supplémentaire après le serrage à la main. Il faudra toutefois serrer la bougie au couple spécifié le plus rapidement possible.

3. Remonter le capuchon de bougie.

Huile moteur et élément de filtre à huile

FAUM2582

Il faut vérifier le niveau d'huile moteur avant chaque départ. Il convient également de changer l'huile et de remplacer l'élément du filtre à huile aux fréquences spécifiées dans le tableau des entretiens et graissages périodiques.

Contrôle du niveau d'huile moteur

1. Placer le véhicule sur un plan de niveau et veiller à ce qu'il soit dressé à la verticale. Une légère inclinaison peut entraîner des erreurs de lecture.
2. Mettre le moteur en marche et le faire chauffer pendant quelques minutes, puis le couper.
3. Attendre quelques minutes que l'huile se stabilise, puis retirer le bouchon de remplissage d'huile. Essuyer la jauge avant de l'insérer à nouveau, sans la visser, dans l'orifice de remplissage, puis la retirer et vérifier le niveau d'huile. **ATTENTION : Ne pas utiliser le véhicule avant de s'être assuré que le niveau d'huile est suffisant.**

[FCA10011]

N.B.

Le niveau d'huile moteur doit se situer entre les repères de niveau minimum et maximum.

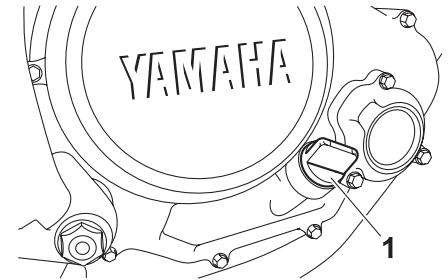

1. Bouchon de remplissage de l'huile moteur

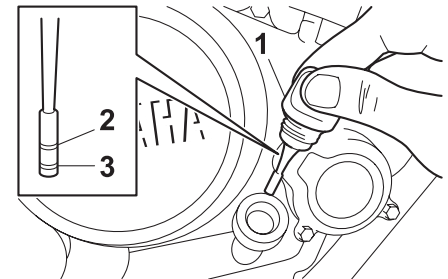

1. Jauge
2. Repère de niveau maximum
3. Repère de niveau minimum

ENTRETIENS ET RÉGLAGES PÉRIODIQUES

4. Si le niveau d'huile moteur est inférieur au repère de niveau minimum, ajouter de l'huile du type recommandé jusqu'au niveau spécifié.
5. Remettre en place le bouchon de remplissage d'huile.

Changement de l'huile moteur (avec ou sans remplacement de l'élément du filtre à huile)

1. Mettre le moteur en marche et le faire chauffer pendant quelques minutes, puis le couper.
2. Placer un bac à vidange sous le moteur afin d'y recueillir l'huile usagée.
3. Retirer le bouchon de remplissage et la vis de vidange, ainsi que le joint torique, le ressort de compression et la crépine d'huile moteur afin de vidanger l'huile du carter moteur. **ATTENTION :** Lorsqu'on enlève la vis de vidange de l'huile, le joint torique, le ressort de compression et la crépine d'huile se libèrent également. Veiller à ne pas perdre ces pièces.
4. Nettoyer la crépine d'huile moteur dans du dissolvant.

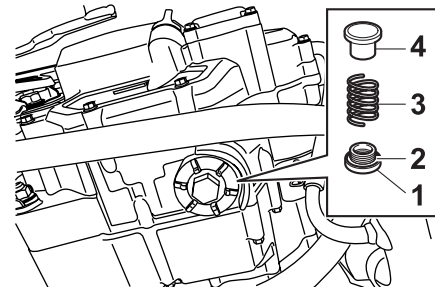

1. Vis de vidange d'huile moteur
2. Joint torique
3. Ressort de pression
4. Crépine

N.B.

Sauter les étapes 5-7 si l'on ne procède pas au remplacement de l'élément du filtre à huile.

5. Retirer le couvercle de l'élément du filtre à huile après avoir retiré ses vis.

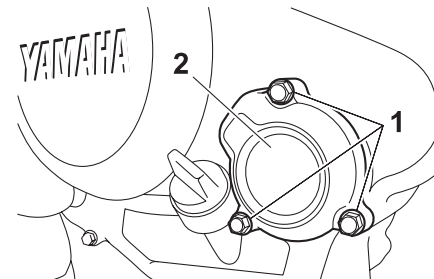

1. Vis
2. Couvercle de l'élément du filtre à huile

6. Retirer et remplacer l'élément du filtre à huile et le joint torique.

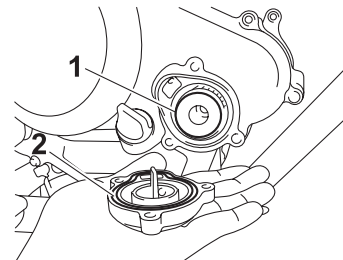

1. Élément du filtre à huile
2. Joint torique

7. Remettre le couvercle de l'élément du filtre à huile en place, installer ses vis, puis les serrer au couple de serrage spécifié.

[FCA11001]

ENTRETIENS ET RÉGLAGES PÉRIODIQUES

Couple de serrage :

Vis du couvercle de l'élément du filtre à huile :
10 Nm (1.0 m·kgf, 7.2 ft·lbf)

N.B. _____
S'assurer que le joint torique est bien logé dans son siège.

8. Mettre la crépine d'huile moteur, le ressort de compression, le joint torique et la vis de vidange de l'huile moteur en place, puis serrer cette dernière au couple spécifié. **ATTENTION : Avant de monter la vis de vidange de l'huile moteur, ne pas oublier de mettre en place le joint torique, le ressort de compression et la crépine d'huile.** [FCA10421]

Couple de serrage :

Vis de vidange de l'huile moteur :
32 Nm (3.2 m·kgf, 23 ft·lbf)

9. Remettre à niveau en ajoutant la quantité spécifiée de l'huile moteur recommandée, puis remonter et serrer le bouchon de remplissage d'huile.

Huile moteur recommandée :

Voir page 8-1.

Quantité d'huile :

Sans remplacement de l'élément du filtre à huile :
0.95 L (1.00 US qt, 0.84 Imp.qt)
Avec remplacement de l'élément du filtre à huile :
1.00 L (1.06 US qt, 0.88 Imp.qt)

FCA11620

ATTENTION

- **Ne pas mélanger d'additif chimique à l'huile afin d'éviter tout patinage de l'embrayage, car l'huile moteur lubrifie également l'embrayage. Ne pas utiliser des huiles de grade diesel "CD" ni des huiles de grade supérieur à celui spécifié. S'assurer également de ne pas utiliser une huile portant la désignation "ENERGY CONSERVING II" ou la même désignation avec un chiffre plus élevé.**
 - **S'assurer qu'aucune crasse ou objet ne pénètre dans le carter moteur.**
10. Mettre le moteur en marche et le laisser tourner au ralenti pendant quelques minutes et contrôler s'il y a pré-

sence de fuites d'huile. En cas de fuite d'huile, couper immédiatement le moteur et rechercher la cause.

11. Couper le moteur, puis vérifier le niveau d'huile et faire l'appoint, si nécessaire.

ENTRETIENS ET RÉGLAGES PÉRIODIQUES

Liquide de refroidissement

FAU20070

Il faut contrôler le niveau du liquide de refroidissement avant chaque départ. Il convient également de changer le liquide de refroidissement aux fréquences spécifiées dans le tableau des entretiens et graissages périodiques.

Contrôle du niveau

FAUM2592

1. Placer le véhicule sur un plan de niveau et veiller à ce qu'il soit dressé à la verticale.

N.B.

- Le niveau du liquide de refroidissement doit être vérifié le moteur froid, car il varie en fonction de la température du moteur.
 - S'assurer que le véhicule est bien à la verticale avant de contrôler le niveau du liquide de refroidissement. Une légère inclinaison peut entraîner des erreurs de lecture.
-
2. Contrôler le niveau du liquide de refroidissement dans le vase d'expansion.

N.B.

Le niveau du liquide de refroidissement doit se situer entre les repères de niveau minimum et maximum.

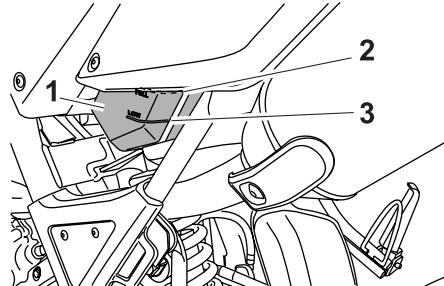

1. Vase d'expansion
2. Repère de niveau maximum
3. Repère de niveau minimum

3. Si le niveau du liquide de refroidissement est inférieur ou égal au repère de niveau minimum, déposer la selle (Voir page 3-10.), ouvrir ensuite le bouchon du vase d'expansion.

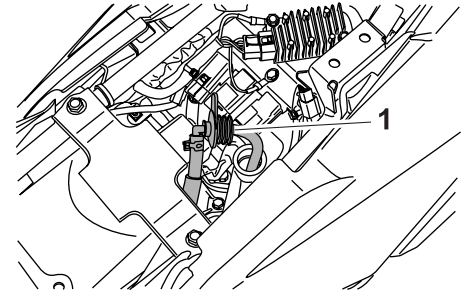

1. Bouchon du vase d'expansion

4. Ajouter du liquide de refroidissement ou de l'eau distillée jusqu'au repère de niveau maximum, refermer le bouchon du vase d'expansion, puis remettre la selle en place. **AVERTISSEMENT ! Retirer uniquement le bouchon du vase d'expansion. Ne jamais essayer de retirer le bouchon du radiateur tant que le moteur est chaud.** [FWA15161] **ATTENTION :** Si l'on ne peut se procurer du liquide de refroidissement, utiliser de l'eau distillée ou de l'eau du robinet douce. Ne pas utiliser d'eau dure ou salée, car cela endommagerait le moteur. Si l'on a utilisé de l'eau au lieu de liquide de refroidissement, il faut la remplacer par du liquide de refroidissement dès que possible afin de protéger le circuit de refroidissement.

ment du gel et de la corrosion. Si on a ajouté de l'eau au liquide de refroidissement, il convient de faire rétablir le plus rapidement possible le taux d'antigel par un concessionnaire Yamaha, afin de rendre toutes ses propriétés au liquide de refroidissement. [FCA10472]

Capacité du vase d'expansion :
0.25 L (0.26 US qt, 0.22 Imp.qt)

FAU33031

Changement du liquide de refroidissement

Il convient de changer le liquide de refroidissement aux fréquences spécifiées dans le tableau des entretiens et graissages périodiques. Confier le changement du liquide de refroidissement à un concessionnaire Yamaha. **AVERTISSEMENT ! Ne jamais essayer de retirer le bouchon du radiateur tant que le moteur est chaud.** [FWA10381]

FAUM2390

Remplacement de l'élément du filtre à air et nettoyage du tube de vidange

Il convient de remplacer l'élément du filtre à air aux fréquences spécifiées dans le tableau des entretiens et graissages périodiques. Faire remplacer plus fréquemment l'élément de filtre à air par un concessionnaire Yamaha lorsque le véhicule est utilisé dans des zones très poussiéreuses ou humides. Il faut également contrôler fréquemment le tube de vidange du filtre à air et le nettoyer, si nécessaire.

Nettoyage du tube de vidange du filtre à air

1. Contrôler si le tube de vidange, situé sur le côté du boîtier de filtre à air, contient de l'eau ou des crasses.

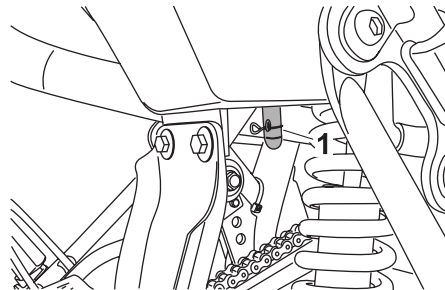

1. Tube de vidange du filtre à air

2. S'il y a présence d'eau et de crasse, retirer et nettoyer le tube, puis remonter ce dernier.

ENTRETIENS ET RÉGLAGES PÉRIODIQUES

FAUM1911

Réglage du régime de ralenti du moteur

Contrôler et régler, si nécessaire, le régime de ralenti du moteur comme suit aux fréquences spécifiées dans le tableau des entretiens et graissages périodiques.

Ce réglage doit être effectué le moteur chaud.

N.B.

Il faut se procurer un compte-tours de diagnostic afin de pouvoir effectuer ce travail.

1. Fixer le compte-tours au fil de la bougie.
2. Contrôler le régime de ralenti du moteur et, si nécessaire, le corriger conformément aux spécifications à l'aide de la vis de réglage du ralenti. Pour augmenter le régime de ralenti du moteur, tourner la vis dans le sens (a). Pour diminuer le régime de ralenti du moteur, tourner la vis dans le sens (b).

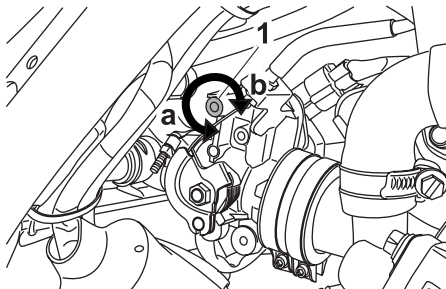

1. Vis de réglage du ralenti

Régime de ralenti du moteur :
1400–1600 tr/mn

N.B.

Si le régime de ralenti spécifié ne peut être obtenu en effectuant ce réglage, confier le travail à un concessionnaire Yamaha.

FAU48430

Réglage du jeu de câble des gaz

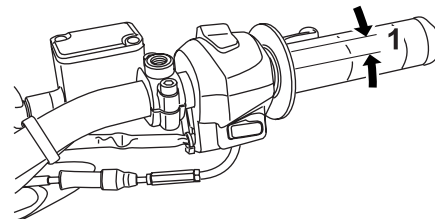

1. Jeu de câble des gaz

Le jeu de câble des gaz doit être de 3.0–5.0 mm (0.12–0.20 in) à la poignée des gaz. Contrôler régulièrement le jeu de câble des gaz et le régler comme suit si nécessaire.

N.B.

Il faut s'assurer que le régime de ralenti du moteur est réglé correctement avant de procéder au contrôle et au réglage du jeu de câble des gaz.

1. Faire glisser le cache en caoutchouc vers l'arrière.
2. Desserrer le contre-écrou.

3. Pour augmenter le jeu de câble des gaz, tourner l'écrou de réglage dans le sens (a). Pour diminuer le jeu de câble des gaz, tourner l'écrou de réglage dans le sens (b).

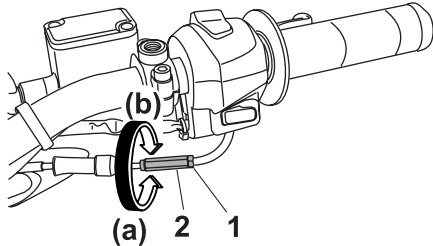

1. Contre-écrou
 2. Écrou de réglage
4. Serrer le contre-écrou, puis faire glisser le cache en caoutchouc en place.

Jeu des soupapes

À la longue, le jeu aux soupapes se modifie, ce qui provoque un mauvais mélange carburant-air ou produit un bruit anormal. Pour éviter ce problème, il faut faire régler le jeu aux soupapes par un concessionnaire Yamaha aux fréquences spécifiées dans le tableau des entretiens et graissages périodiques.

FAU21401

Pneus

Pour assurer un fonctionnement optimal, une longue durée de service et une bonne sécurité de conduite, prendre note des points suivants concernant les pneus.

FAU21641

Pression de gonflage

Il faut contrôler et, le cas échéant, régler la pression de gonflage des pneus avant chaque utilisation du véhicule.

FWA10501

AVERTISSEMENT

La conduite d'un véhicule dont les pneus ne sont pas gonflés à la pression correcte peut être la cause de blessures graves, voire de mort, en provoquant une perte de contrôle.

- Contrôler et régler la pression de gonflage des pneus lorsque ceux-ci sont à la température ambiante.
- Adapter la pression de gonflage des pneus à la vitesse de conduite et au poids total du pilote, du passager, des bagages et des accessoires approuvés pour ce modèle.

ENTRETIENS ET RÉGLAGES PÉRIODIQUES

Pression de gonflage (contrôlée les pneus froids) :

0–90 kg (0–198 lb):

Avant :

180 kPa (1.80 kgf/cm², 26 psi)

Arrière :

200 kPa (2.00 kgf/cm², 29 psi)

90–185 kg (198–408 lb):

Avant :

200 kPa (2.00 kgf/cm², 29 psi)

Arrière :

225 kPa (2.25 kgf/cm², 33 psi)

Charge* maximale :

185 kg (408 lb)

* Poids total du pilote, du passager, du chargement et des accessoires

FWA10511

AVERTISSEMENT

Ne jamais surcharger le véhicule. La conduite d'un véhicule surchargé peut être la cause d'un accident.

Contrôle des pneus

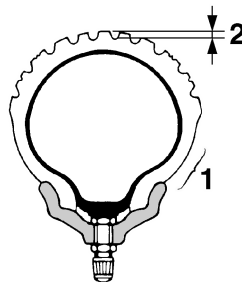

1. Flanc de pneu
2. Profondeur de sculpture de pneu

Contrôler les pneus avant chaque départ. Si la bande de roulement centrale a atteint la limite spécifiée, si un clou ou des éclats de verre sont incrustés dans le pneu ou si son flanc est craquelé, faire remplacer immédiatement le pneu par un concessionnaire Yamaha.

Profondeur de sculpture de pneu minimale (avant et arrière) :

1.6 mm (0.06 in)

N.B.

La limite de profondeur des sculptures peut varier selon les législations nationales. Il faut toujours se conformer à la législation du pays dans lequel on utilise le véhicule.

Renseignements sur les pneus

Ce véhicule est équipé de pneus avec chambre à air.

FWA10461

AVERTISSEMENT

Les pneus avant et arrière doivent être de la même conception et du même fabricant afin de garantir une bonne tenue de route et éviter les accidents.

Après avoir subi de nombreux tests, les pneus cités ci-après ont été homologués par Yamaha Motor Co., Ltd. pour ce modèle.

Pneu avant :

Taille :

WR125R 80/90-21M/C 48P
WR125X 110/70-17M/C 54H

Fabricant/modèle :

WR125R PIRELLI / MT90 SCORPION
WR125X PIRELLI / SPORT DEMON
WR125R MICHELIN / SIRAC

Pneu arrière :

Taille :

WR125R 110/80-18 M/C 58P
WR125X 140/70-17 M/C 66H

Fabricant/modèle :

WR125R PIRELLI / MT90 SCORPION
WR125X PIRELLI / SPORT DEMON
WR125R MICHELIN / SIRAC

FWA10570

AVERTISSEMENT

- **Faire remplacer par un concessionnaire Yamaha tout pneu usé à l'excès. La conduite avec des pneus usés compromet la stabilité de la moto et est en outre illégale.**
- **Le remplacement des pièces se rapportant aux freins et aux roues doit être confié à un concessionnaire**

Yamaha, car celui-ci possède les connaissances et l'expérience nécessaires à ces travaux.

- **La pose d'une rustine sur une chambre à air crevée n'est pas recommandée. En cas d'urgence toutefois, réparer la chambre à air avec le plus grand soin, puis la remplacer le plus tôt possible par une pièce de bonne qualité.**

Roues à rayons

AVERTISSEMENT

Les roues de ce modèle ne sont pas conçues pour des pneus sans chambre à air ("Tubeless"). Ne pas monter des pneus sans chambre à air sur ce modèle.

Pour assurer un fonctionnement optimal, une longue durée de service et une bonne sécurité de conduite, prendre note des points suivants concernant les roues.

- Avant chaque démarrage, il faut s'assurer que les jantes de roue ne sont pas craquelées, qu'elles n'ont pas de saut et ne sont pas voilées, et il faut contrôler le serrage des rayons. Si une roue est endommagée de quelque façon, la faire remplacer par un concessionnaire Yamaha. Ne jamais tenter une quelconque réparation sur une roue. Il faut remplacer toute roue déformée ou craquelée.
- Il faut équilibrer une roue à chaque fois que le pneu ou la roue sont remplacés ou remis en place après démontage. Une roue mal équilibrée se traduit par un mauvais rendement, une mauvaise tenue de route et réduit la durée de service du pneu.

ENTRETIENS ET RÉGLAGES PÉRIODIQUES

- Après avoir remplacé un pneu, éviter de faire de la vitesse jusqu'à ce que le pneu soit "rodé" et ait acquis toutes ses caractéristiques.

Réglage de la garde du levier d'embrayage

FAU22043

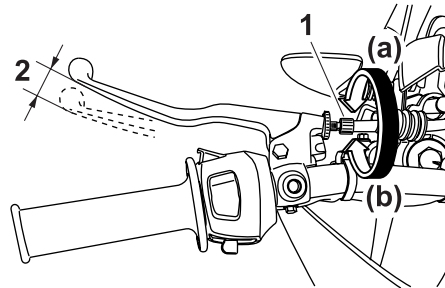

1. Vis de réglage de la garde du levier d'embrayage
2. Garde du levier d'embrayage

La garde du levier d'embrayage doit être de 10.0–15.0 mm (0.39–0.59 in), comme illustré. Contrôler régulièrement la garde du levier d'embrayage et, si nécessaire, la régler comme suit.

1. Faire glisser vers l'arrière le cache en caoutchouc au levier d'embrayage.
2. Desserrer le contre-écrou.
3. Pour augmenter la garde du levier d'embrayage, tourner la vis de réglage dans le sens (a). Pour la réduire, tourner la vis de réglage dans le sens (b).

N.B.

Si la garde du levier d'embrayage spécifiée a été obtenue comme expliqué ci-dessus, sauter les étapes 4–7.

4. Desserrer le câble d'embrayage en tournant la vis de réglage au levier d'embrayage à fond dans le sens (a).
5. Desserrer le contre-écrou au carter moteur.

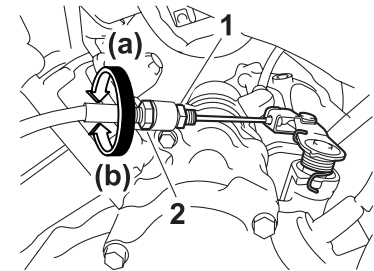

1. Contre-écrou
2. Écrou de réglage de la garde du levier d'embrayage (carter moteur)
6. Pour augmenter la garde du levier d'embrayage, tourner l'écrou de réglage dans le sens (a). Pour la réduire, tourner l'écrou de réglage dans le sens (b).
7. Serrer le contre-écrou au carter moteur.

ENTRETIENS ET RÉGLAGES PÉRIODIQUES

8. Serrer le contre-écrou au levier d'embrayage, puis faire glisser le cache en caoutchouc en place.

Contrôle de la garde du levier de frein avant

FAUT1221

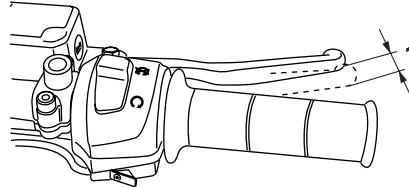

1. Garde du levier de frein

La garde du levier de frein doit être de 2.0–5.0 mm (0.08–0.20 in), comme illustré. Contrôler régulièrement la garde du levier de frein et, si nécessaire, faire contrôler le circuit des freins par un concessionnaire Yamaha.

FWA10641

AVERTISSEMENT

Une garde du levier de frein incorrecte signale un problème au niveau du système de freinage qui pourrait rendre la conduite dangereuse. Ne pas utiliser le véhicule avant d'avoir fait vérifier et réparer le système de freinage par un concessionnaire Yamaha.

Réglage de la garde de la pédale de frein

FAUM1353

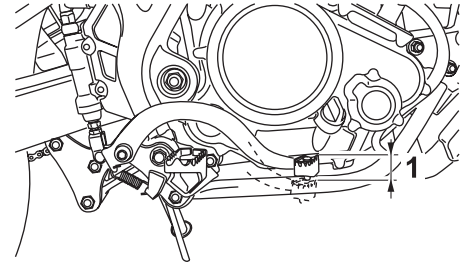

1. Garde de la pédale de frein

La garde de la pédale de frein doit être de 3.5–4.5 mm (0.14–0.18 in), comme illustré. Contrôler régulièrement la garde de la pédale de frein et, si nécessaire, la faire régler par un concessionnaire Yamaha.

FWAM1030

AVERTISSEMENT

Une garde de la pédale de frein incorrecte signale un problème au niveau du système de freinage qui pourrait rendre la conduite dangereuse. Ne pas utiliser la moto avant d'avoir fait vérifier et réparer le système de freinage par un concessionnaire Yamaha.

ENTRETIENS ET RÉGLAGES PÉRIODIQUES

Contrôle des plaquettes de frein avant et arrière

FAU22321

Frein avant

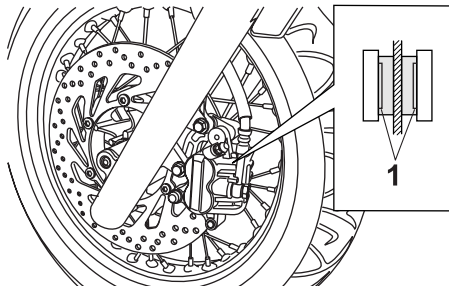

1. Rainure d'indication d'usure

ges périodiques. Sur chaque plaquette de frein figure une rainure d'indication d'usure. Les rainures permettent de contrôler l'usure des plaquettes sans devoir démonter le frein. Contrôler l'usure des plaquettes en vérifiant les rainures. Si une plaquette de frein est usée au point que sa rainure a presque disparu, faire remplacer la paire de plaquettes par un concessionnaire Yamaha.

Contrôle du niveau du liquide de frein

FAU22580

Frein avant

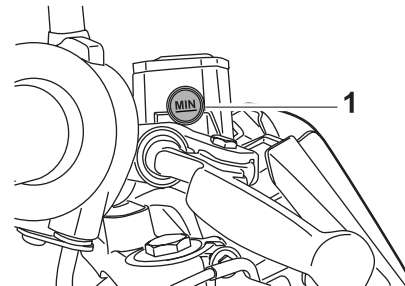

1. Repère de niveau minimum

6

Frein arrière

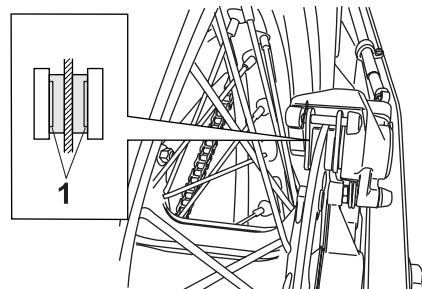

1. Rainure d'indication d'usure

Contrôler l'usure des plaquettes de frein avant et arrière aux fréquences spécifiées dans le tableau des entretiens et graissa-

Frein arrière

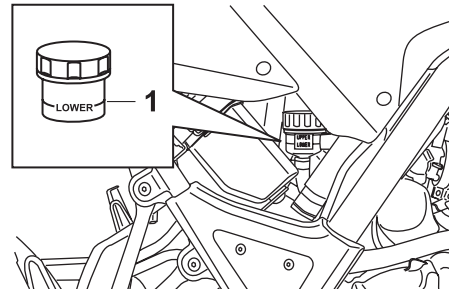

1. Repère de niveau minimum

Si le niveau du liquide de frein est insuffisant, des bulles d'air peuvent se former dans le circuit de freinage, ce qui risque de réduire l'efficacité des freins.

Avant de démarrer, s'assurer que le niveau du liquide de frein dépasse le repère de niveau minimum et faire l'appoint, si nécessaire. Un niveau de liquide bas peut signaler la présence d'une fuite ou l'usure des plaquettes. Si le niveau du liquide est bas, il faut contrôler l'usure des plaquettes et l'étanchéité du circuit de freinage.

Prendre les précautions suivantes :

- Avant de vérifier le niveau du liquide, s'assurer que le haut du réservoir de liquide de frein est à l'horizontale.
- Utiliser uniquement le liquide de frein recommandé. Tout autre liquide risque d'abîmer les joints en caoutchouc, ce qui pourrait causer des fuites et nuire au bon fonctionnement du frein.

Liquide de frein recommandé : DOT 4

- Toujours faire l'appoint avec un liquide de frein du même type que celui qui se trouve dans le circuit. Le mélange de liquides différents risque de provoquer une réaction chimique nuisible au fonctionnement du frein.

- Veiller à ne pas laisser pénétrer d'eau dans le réservoir de liquide de frein. En effet, l'eau abaissera nettement le point d'ébullition du liquide et cela risque de provoquer un bouchon de vapeur ou "vapor lock".
- Le liquide de frein risque d'attaquer les surfaces peintes et le plastique. Toujours essuyer soigneusement toute trace de liquide renversé.
- L'usure des plaquettes de frein entraîne une baisse progressive du niveau du liquide de frein. Cependant, si le niveau du liquide de frein diminue soudainement, il faut faire contrôler le véhicule par un concessionnaire Yamaha.

Changement du liquide de frein

Faire changer le liquide de frein par un concessionnaire Yamaha aux fréquences spécifiées dans le tableau des entretiens et graissages périodiques. De plus, faire remplacer la durite de frein tous les quatre ans ou lorsqu'elle est endommagée ou qu'elle fuit.

ENTRETIENS ET RÉGLAGES PÉRIODIQUES

Tension de la chaîne de transmission

FAU22760

Contrôler et, si nécessaire, régler la tension de la chaîne de transmission avant chaque départ.

Contrôle de la tension de la chaîne de transmission

FAU22773

1. Dresser la moto sur sa béquille latérale.

N.B.

Le contrôle et le réglage de la tension de la chaîne de transmission doit se faire sans charge aucune sur la moto.

2. Mettre la boîte de vitesses au point mort.
3. Faire tourner la roue arrière en poussant la moto afin de trouver la partie la plus tendue de la chaîne, puis mesurer la tension comme illustré.

Tension de la chaîne de transmission :

40.0–50.0 mm (1.57–1.97 in)

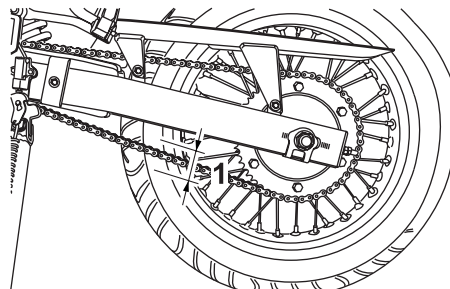

1. Tension de la chaîne de transmission

4. Si la tension de la chaîne de transmission est incorrecte, la régler comme suit.

Réglage de la tension de la chaîne de transmission

FAU22934

1. Desserrer l'écrou d'axe, puis le contre-écrou à chaque extrémité du bras oscillant.
2. Pour tendre la chaîne de transmission, tourner l'écrou de réglage dans le sens (a). Pour détendre la chaîne, tourner les écrous de réglage dans le sens (b), puis pousser la roue arrière vers l'avant. **ATTENTION : Une chaîne mal tendue impose des efforts excessifs au moteur et à d'autres pièces essentielles, et ris-**

que de sauter ou de casser. Pour éviter ce problème, veiller à ce que la tension de la chaîne de transmission soit toujours dans les limites spécifiées. [FCA10571]

N.B.

Se servir des repères d'alignement figurant de part et d'autre du bras oscillant afin de régler les deux écrous de réglage de façon identique, et donc, de permettre un alignement de roue correct.

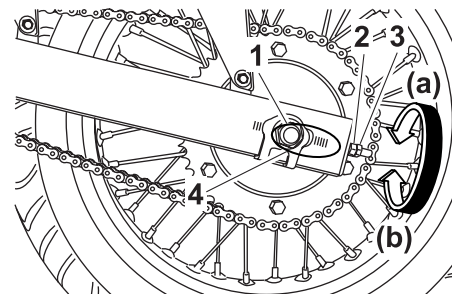

1. Écrou d'axe
 2. Écrou de réglage de la tension de la chaîne de transmission
 3. Contre-écrou
 4. Repères d'alignement
3. Serrer les contre-écrous, puis serrer l'écrou d'axe à leur couple de serrage spécifique.

Couples de serrage :

Contre-écrou :

16 Nm (1.6 m·kgf, 12 ft·lbf)

Écrou d'axe :

90 Nm (9.0 m·kgf, 65 ft·lbf)

Nettoyage et graissage de la chaîne de transmission

FAU23025

Il faut nettoyer et lubrifier la chaîne de transmission aux fréquences spécifiées dans le tableau des entretiens et graissages périodiques, sinon elle s'usera rapidement, surtout lors de la conduite dans les régions humides ou poussiéreuses. Entretenir la chaîne de transmission comme suit.

FCA10583

ATTENTION

Il faut lubrifier la chaîne de transmission après avoir lavé la moto et après avoir roulé sous la pluie ou des surfaces mouillées.

1. Laver la chaîne à l'aide de pétrole et d'une petite brosse à poils doux.
ATTENTION : Ne pas nettoyer la chaîne de transmission à la vapeur, au jet à forte pression ou à l'aide de dissolvants inappropriés, car cela endommagerait ses joints toriques.

[FCA11121]

2. Essuyer soigneusement la chaîne.
3. Lubrifier abondamment la chaîne avec un lubrifiant spécial pour chaîne à joints toriques. **ATTENTION : Ne pas utiliser de l'huile moteur ni tout autre lubrifiant, car ceux-ci pour-**

raient contenir des additifs qui endommageraient les joints toriques de la chaîne de transmission. [FCA11111]

ENTRETIENS ET RÉGLAGES PÉRIODIQUES

Contrôle et lubrification des câbles

FAU23101

Il faut contrôler le fonctionnement et l'état de tous les câbles de commande avant chaque départ. Il faut en outre lubrifier les câbles et leurs extrémités quand nécessaire. Si un câble est endommagé ou si son fonctionnement est dur, le faire contrôler et remplacer, si nécessaire, par un concessionnaire Yamaha. **AVERTISSEMENT ! Une gaine endommagée va empêcher le bon fonctionnement du câble et entraînera sa rouille. Remplacer dès que possible tout câble endommagé afin d'éviter de créer un état de conduite dangereux.**

[FWA10721]

Lubrifiant recommandé :
Huile moteur

Contrôle et lubrification de la poignée des gaz et du câble des gaz

FAU23112

Contrôler le fonctionnement de la poignée des gaz avant chaque départ. Il convient en outre de faire lubrifier le câble par un concessionnaire Yamaha aux fréquences spécifiées dans le tableau des entretiens et graissages périodiques.

Contrôle et lubrification des leviers de frein et d'embrayage

FAU23142

Levier de frein

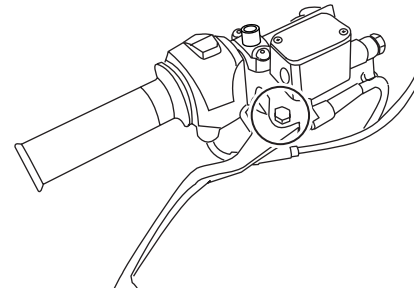

Levier d'embrayage

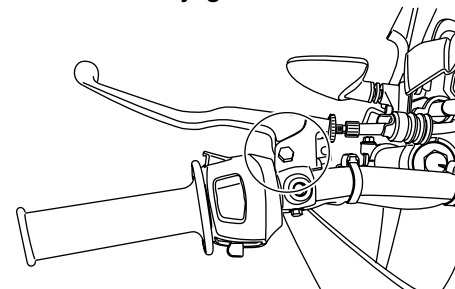

Contrôler le fonctionnement des leviers de frein et d'embrayage avant chaque départ et lubrifier les articulations de levier quand nécessaire.

ENTRETIENS ET RÉGLAGES PÉRIODIQUES

Lubrifiants recommandés :

- Levier de frein :
 - Graisse silicone
- Levier d'embrayage :
 - Graisse à base de savon au lithium

Contrôle et lubrification de la pédale de frein

FAU23182

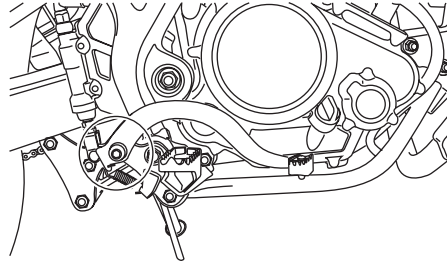

Contrôler le fonctionnement de la pédale de frein avant chaque départ et lubrifier l'articulation de la pédale quand nécessaire.

Lubrifiant recommandé :

Graisse à base de savon au lithium

Contrôle et lubrification de la béquille latérale

FAU23202

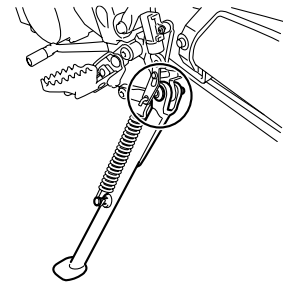

Contrôler le fonctionnement de la béquille latérale avant chaque départ et lubrifier son articulation et les points de contact des surfaces métalliques quand nécessaire.

⚠ AVERTISSEMENT

Si la béquille latérale ne se déploie et ne se replie pas en douceur, la faire contrôler et, si nécessaire, réparer par un concessionnaire Yamaha. Une béquille latérale déployée risque de toucher le sol et de distraire le pilote, qui pourrait perdre le contrôle du véhicule.

Lubrifiant recommandé :

Graisse à base de savon au lithium

ENTRETIENS ET RÉGLAGES PÉRIODIQUES

Lubrification des pivots du bras oscillant

FAUM2700

Contrôler les pivots du bras oscillant aux fréquences spécifiées dans le tableau des entretiens et graissages périodiques.

Lubrifiant recommandé :

Graisse au bisulfure de molybdène

Contrôle de la fourche

FAU23272

Il faut contrôler l'état et le fonctionnement de la fourche en procédant comme suit aux fréquences spécifiées dans le tableau des entretiens et graissages périodiques.

Contrôle de l'état général

S'assurer que les tubes plongeurs ne sont ni griffés ni endommagés et que les fuites d'huile ne sont pas importantes.

Contrôle du fonctionnement

1. Placer le véhicule sur un plan horizontal et veiller à ce qu'il soit dressé à la verticale. **AVERTISSEMENT ! Pour éviter les accidents corporels, caler solidement le véhicule pour qu'il ne puisse se renverser.** [FWA10751]
2. Tout en actionnant le frein avant, appuyer fermement à plusieurs reprises sur le guidon afin de contrôler si la fourche se comprime et se détend en douceur.

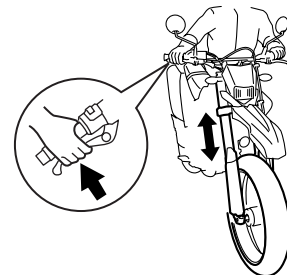

FCA10590

ATTENTION

Si la fourche est endommagée ou si elle ne fonctionne pas en douceur, la faire contrôler et, si nécessaire, réparer par un concessionnaire Yamaha.

Contrôle de la direction

FAU23283

Des roulements de direction usés ou desserrés peuvent représenter un danger. Il convient dès lors de vérifier le fonctionnement de la direction en procédant comme suit aux fréquences spécifiées dans le tableau des entretiens et graissages périodiques.

1. Placer une cale sous le moteur afin de surélever la roue avant. (Se référer à la page 6-32 pour plus de détails.)
AVERTISSEMENT ! Pour éviter les accidents corporels, caler solidement le véhicule pour qu'il ne puisse se renverser. [FWA10751]
2. Maintenir la base des bras de fourche et essayer de les déplacer vers l'avant et l'arrière. Si un jeu quelconque est ressenti, faire contrôler et, si nécessaire, réparer la direction par un concessionnaire Yamaha.

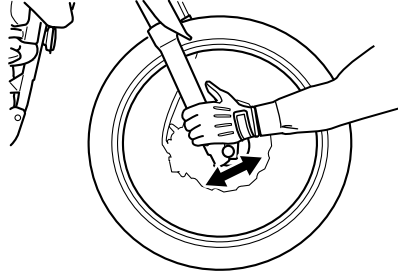

Contrôle des roulements de roue

FAU23291

Contrôler les roulements de roue avant et arrière aux fréquences spécifiées dans le tableau des entretiens et graissages périodiques. Si le moyeu de roue a du jeu ou si la roue ne tourne pas régulièrement, faire contrôler les roulements de roue par un concessionnaire Yamaha.

ENTRETIENS ET RÉGLAGES PÉRIODIQUES

Batterie

FAU23324

Une batterie mal entretenue se corrodera et se déchargera rapidement. Il faut contrôler le niveau d'électrolyte, la connexion des câbles de batterie et le cheminement de la durite de mise à l'air avant chaque départ et aux fréquences spécifiées dans le tableau des entretiens et graissages périodiques.

FWA10770

AVERTISSEMENT

- L'électrolyte de batterie est extrêmement toxique, car l'acide sulfurique qu'il contient peut causer de graves brûlures. Éviter tout contact d'électrolyte avec la peau, les yeux ou les vêtements et toujours se protéger les yeux lors de travaux à proximité d'une batterie. En cas de contact avec de l'électrolyte, effectuer les PREMIERS SOINS suivants.
 - EXTERNE : rincer abondamment à l'eau courante.
 - INTERNE : boire beaucoup d'eau ou de lait et consulter immédiatement un médecin.
 - YEUX : rincer à l'eau courante pendant 15 minutes et consulter rapidement un médecin.

- Les batteries produisent de l'hydrogène, un gaz inflammable. Éloigner la batterie des étincelles, flammes, cigarettes, etc., et toujours veiller à bien ventiler la pièce où l'on recharge une batterie, si la charge est effectuée dans un endroit clos.
- Veiller à ne pas renverser d'électrolyte de batterie sur la chaîne de transmission, car cela pourrait l'affaiblir et réduire sa durée de service, ce qui pourrait également se traduire par un accident.
- TENIR TOUTE BATTERIE HORS DE PORTÉE DES ENFANTS.

Contrôle du niveau d'électrolyte

1. Placer le véhicule sur un plan de niveau et veiller à ce qu'il soit dressé à la verticale.

N.B.

S'assurer que le véhicule est bien à la verticale avant de contrôler le niveau d'électrolyte.

2. Déposer le cache A. (Voir page 6-7.)
3. Contrôler le niveau d'électrolyte de la batterie.

N.B.

Le niveau d'électrolyte doit se situer entre les repères de niveau minimum et maximum.

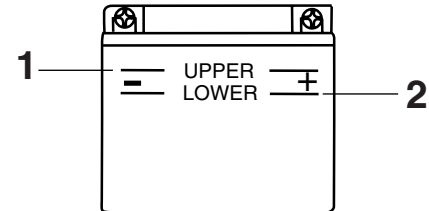

ZAJM0106

1. Repère de niveau maximum
2. Repère de niveau minimum

4. Si le niveau d'électrolyte est inférieur ou égal au repère de niveau minimum, ajouter de l'eau distillée jusqu'au repère de niveau maximum.
ATTENTION : Utiliser exclusivement de l'eau distillée, car l'eau du robinet contient des minéraux nuisibles à la batterie. [FCA10611]
5. Contrôler et, si nécessaire, serrer la connexion des câbles de batterie et corriger l'acheminement de la durite de mise à l'air.
6. Reposer le cache.

ENTRETIENS ET RÉGLAGES PÉRIODIQUES

Entreposage de la batterie

1. Quand le véhicule est remisé pendant un mois ou plus, déposer la batterie, la recharger complètement et la ranger dans un endroit frais et sec. **ATTENTION : Avant de déposer la batterie, s'assurer d'avoir tourné la clé sur "OFF", puis débrancher le câble négatif avant de débrancher le câble positif.** [FCA16302]
2. Quand la batterie est remise pour plus de deux mois, il convient de vérifier la densité de l'électrolyte au moins une fois par mois et de recharger la batterie quand nécessaire.
3. Charger la batterie au maximum avant de la remonter sur le véhicule.
4. Après avoir remonté la batterie, toujours veiller à connecter correctement ses câbles aux bornes et à cheminer correctement sa durite de mise à l'air, qui ne peut être ni endommagée ni bouchée. **ATTENTION : Si la position de la durite de mise à l'air entraîne l'écoulement d'électrolyte ou de vapeurs de batterie sur le cadre, la structure et la finition du véhicule risquent d'en souffrir.** [FCA10601]

Remplacement des fusibles

FAUM2600

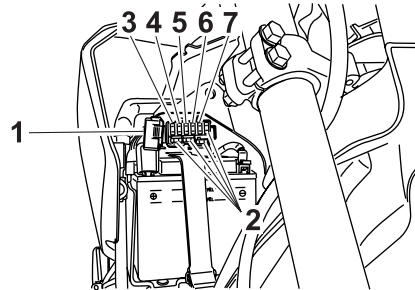

1. Boîtier à fusibles
2. Fusible de rechange
3. Fusible principal
4. Fusible de phare
5. Fusible du système de signalisation
6. Fusible d'allumage
7. Fusible du ventilateur de radiateur

Le boîtier à fusibles se trouve derrière le cache A. (Voir page 6-7.)

Si un fusible est grillé, le remplacer comme suit.

1. Tourner la clé de contact sur "OFF" et éteindre le circuit électrique concerné.
2. Déposer le fusible grillé et le remplacer par un fusible neuf de l'intensité spécifiée. **AVERTISSEMENT ! Ne pas utiliser de fusible de calibre supérieur à celui recommandé afin d'éviter de**

gravement endommager l'installation électrique, voire de provoquer un incendie. [FWA15131]

Fusibles spécifiés :

- Fusible principal: 20.0 A
- Fusible d'allumage: 7.5 A
- Fusible du système de signalisation: 7.5 A
- Fusible de phare: 15.0 A
- Fusible du ventilateur de radiateur: 5.0 A

3. Tourner la clé de contact sur "ON" et allumer le circuit électrique concerné afin de vérifier si le dispositif électrique fonctionne.
4. Si le fusible neuf grille immédiatement, faire contrôler l'installation électrique par un concessionnaire Yamaha.

ENTRETIENS ET RÉGLAGES PÉRIODIQUES

FAU45213

Remplacement de l'ampoule du phare

Le phare est équipé d'une ampoule de quartz. Si l'ampoule du phare grille, la remplacer comme suit :

FCA10650

ATTENTION

Veiller à ne pas endommager les pièces suivantes :

- Ampoule de phare

Ne jamais toucher le verre d'une ampoule de phare afin de ne pas laisser de résidus gras. La graisse réduit la transparence du verre mais aussi la luminosité de l'ampoule, ainsi que sa durée de service. Nettoyer soigneusement toute crasse ou trace de doigts sur l'ampoule avec un chiffon imbibé d'alcool ou de diluant pour peinture.

- Lentille de phare

Ne pas coller de pellicules colorées ni autres adhésifs sur la lentille du phare.

Ne pas monter une ampoule de phare d'un wattage supérieur à celui spécifié.

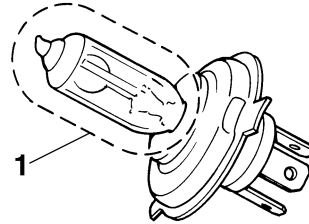

1. Ne pas toucher le verre de l'ampoule.

1. Déposer ensemble le carénage de phare et l'optique de phare après avoir retiré les vis et en tirant vers le haut comme illustré.

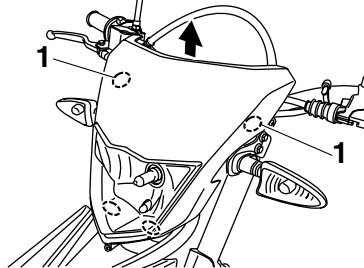

1. Vis

2. Déconnecter la fiche rapide de phare, puis déposer la protection de l'ampoule.

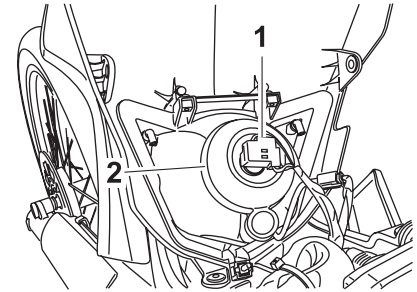

1. Fiche rapide de phare

2. Protection d'ampoule

3. Décrocher le porte-ampoule du phare, puis retirer l'ampoule grillée.

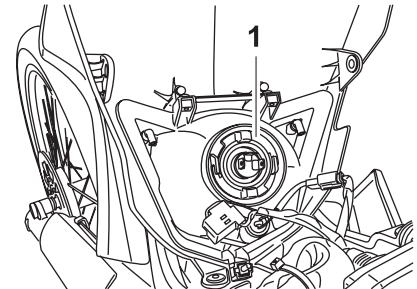

1. Porte-ampoule du phare

4. Monter une ampoule de phare neuve et la fixer à l'aide du porte-ampoule.
5. Reposer la protection d'ampoule de phare, puis connecter la fiche rapide.

- Remettre le carénage de phare (ainsi que l'optique de phare) à sa place, puis le fixer à l'aide de ses vis.
- Si nécessaire, faire régler le faisceau de phare par un concessionnaire Yamaha.

Remplacement d'une ampoule de feu arrière/stop

FAUM2610

- Déposer le cache B. (Voir page 6-7.)
- Retirer la douille et l'ampoule en tournant la douille dans le sens inverse des aiguilles d'une montre.

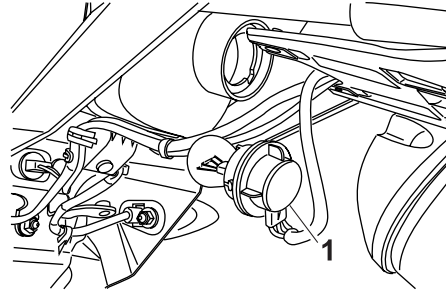

- Douille d'ampoule de feu arrière/stop
- Retirer l'ampoule grillée en l'enfonçant et en la tournant dans le sens inverse des aiguilles d'une montre.
- Monter une ampoule neuve dans la douille, l'enfoncer et la tourner à fond dans le sens des aiguilles d'une montre.
- Reposer l'ampoule et sa douille en tournant cette dernière dans le sens des aiguilles d'une montre.
- Reposer le cache.

Remplacement d'une ampoule de clignotant

FAU24204

- Retirer la lentille du clignotant après avoir retiré la vis.

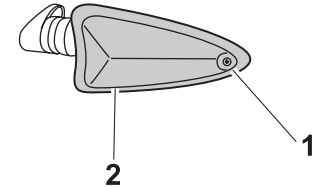

- Vis
- Lentille du clignotant

- Retirer l'ampoule grillée en l'enfonçant et en la tournant dans le sens inverse des aiguilles d'une montre.
- Monter une ampoule neuve dans la douille, l'enfoncer et la tourner à fond dans le sens des aiguilles d'une montre.
- Remettre la lentille en place et la fixer à l'aide de la vis. **ATTENTION : Ne pas serrer la vis à l'excès afin de ne pas risquer de casser la lentille.**

[FCA11191]

FAUM2620

Remplacement de l'ampoule d'éclairage de la plaque d'immatriculation

1. Déposer le cache B. (Voir page 6-7.)
2. Déposer l'ampoule et sa douille en tirant sur la douille.

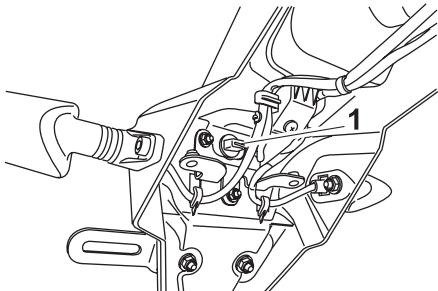

1. Ampoule d'éclairage de la plaque d'immatriculation
3. Extraire l'ampoule grillée en tirant sur celle-ci.
4. Monter une ampoule neuve dans la douille.
5. Reposer l'ampoule et sa douille en appuyant sur cette dernière.
6. Reposer le cache.

FAU45222

Remplacement d'une ampoule de veilleuse

Si l'ampoule de veilleuse grille, la remplacer comme suit.

1. Déposer l'optique de phare. (Voir page 6-30.)
2. Retirer la douille et l'ampoule de la veilleuse.

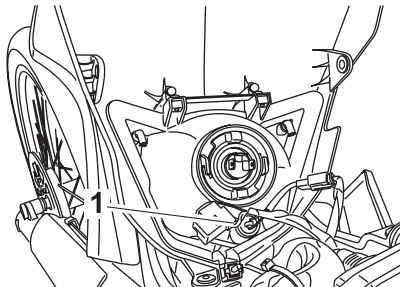

1. Ampoule de veilleuse
3. Extraire l'ampoule grillée en tirant sur celle-ci.
4. Monter une ampoule neuve dans la douille.
5. Reposer l'ampoule et la douille de la veilleuse en appuyant sur la douille.
6. Reposer l'optique de phare.

FAU24350

Calage de la moto

Ce modèle n'étant pas équipé d'une béquille centrale, il convient de prendre les précautions suivantes avant de démonter une roue ou avant d'effectuer tout autre travail qui requiert de dresser la moto à la verticale. S'assurer que la moto est stable et à la verticale avant de commencer l'entretien. Une solide caisse en bois placée sous le moteur peut améliorer la stabilité.

Entretien de la roue avant

1. Immobiliser l'arrière de la moto à l'aide d'une béquille de levage, si l'on dispose de deux béquilles de levage, ou en plaçant un cric de moto sous le cadre, devant la roue arrière.
2. Se servir ensuite d'une béquille de levage pour surélever la roue avant.

Entretien de la roue arrière

Surélever la roue arrière à l'aide d'une béquille de levage, si disponible, ou en plaçant un cric de moto des deux côtés du cadre, devant la roue arrière ou des deux côtés du bras oscillant.

ENTRETIENS ET RÉGLAGES PÉRIODIQUES

Roue avant

FAU24360

Dépose de la roue avant

FAUM2632

FWA10821

AVERTISSEMENT

Pour éviter les accidents corporels, caler solidement le véhicule pour qu'il ne puisse se renverser.

1. Desserrer les vis de pincement d'axe de roue, puis l'axe et les vis de fixation d'étrier de frein.

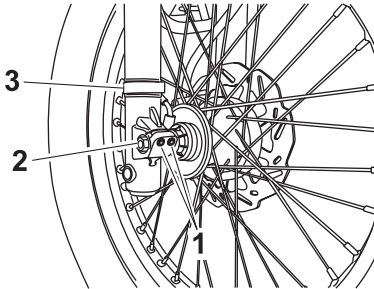

1. Vis de pincement d'axe de roue avant
2. Axe de roue
3. Patte de fixation de câble de capteur de vitesse

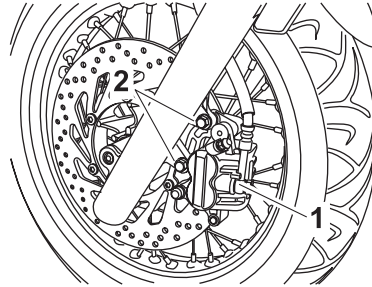

1. Étrier de frein
2. Vis de fixation d'étrier de frein

2. Surélever la roue avant en procédant comme expliqué à la page 6-32.
3. Retirer la patte de fixation de fil de capteur de vitesse après avoir enlevé la vis (WR125R uniquement).
4. Déposer l'étrier de frein après avoir retiré ses vis de fixation.
5. Retirer l'axe de roue, déposer le capteur de vitesse en tirant sur celui-ci, puis déposer la roue. **ATTENTION : Ne pas actionner le frein après la dépose des étriers, car les plaquettes risquent de se rapprocher à l'exès.** [FCA11051]

FAUM2640

Mise en place de la roue avant

1. Soulever la roue entre les bras de fourche.

2. Monter le capteur de vitesse sur le moyeu de roue.

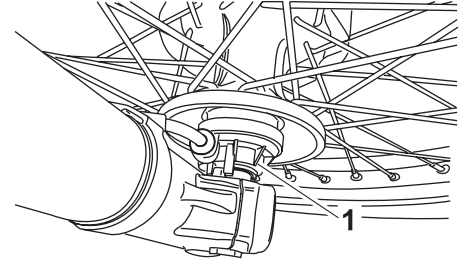

1. Capteur de vitesse

N.B.

S'assurer d'aligner les ergots du rotor de capteur de vitesse sur les entailles du moyeu de roue et la fente de la prise du compteur de vitesse sur la retenue du bras de fourche.

3. Remettre l'axe de roue en place.
4. Reposer la roue avant sur le sol.
5. Appuyer fermement à quelques reprises sur le guidon afin de contrôler le bon fonctionnement de la fourche.
6. Monter l'étrier de frein à l'aide des vis de fixation.

ENTRETIENS ET RÉGLAGES PÉRIODIQUES

N.B. _____

Veiller à laisser un écart suffisant entre les plaquettes de frein avant de monter l'étrier de frein sur le disque de frein.

7. Remettre en place la patte de fixation de fil de capteur de vitesse ainsi que la vis. (WR125R uniquement).
8. Serrer l'axe, les vis de pincement de l'axe et les vis de fixation d'étrier de frein à leur couple de serrage spécifique.

Couples de serrage :

Axe de roue :

58 Nm (5.8 m·kgf, 42 ft·lbf)

Vis de pincement d'axe de roue avant :

20 Nm (2.0 m·kgf, 14 ft·lbf)

Vis de fixation d'étrier de frein :

30 Nm (3.0 m·kgf, 22 ft·lbf)

Roue arrière

FAU25080

Dépose de la roue arrière

FAUM2661

FWA10821

AVERTISSEMENT

Pour éviter les accidents corporels, caler solidement le véhicule pour qu'il ne puisse se renverser.

1. Desserrer le contre-écrou et l'écrou de réglage de la tension de la chaîne de transmission figurant de part et d'autre du bras oscillant.
2. Desserrer l'écrou d'axe.

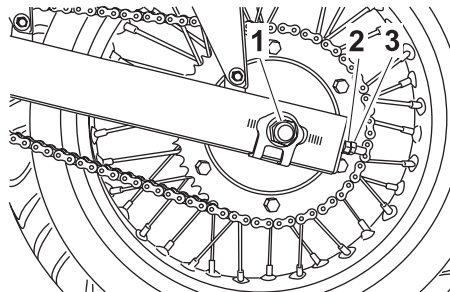

1. Écrou d'axe
2. Écrou de réglage de la tension de la chaîne de transmission
3. Contre-écrou

3. Surélever la roue arrière en procédant comme expliqué à la page 6-32.
4. Retirer l'écrou d'axe et la plaquette de réglage gauche de la chaîne de transmission.
5. Pousser la roue vers l'avant, puis séparer la chaîne de transmission de la couronne arrière.

N.B. _____

- Si l'on éprouve des difficultés à retirer la chaîne de transmission, déposer d'abord l'axe de roue, puis soulever la roue suffisamment haut pour que la chaîne saute de la couronne arrière.
- Il n'est pas nécessaire de démonter la chaîne pour déposer et reposer la roue arrière.

6. Extraire l'axe de roue ainsi que la plaquette de réglage de la chaîne de transmission tout en maintenant l'étrier de frein et en soulevant quelque peu la roue.

ENTRETIENS ET RÉGLAGES PÉRIODIQUES

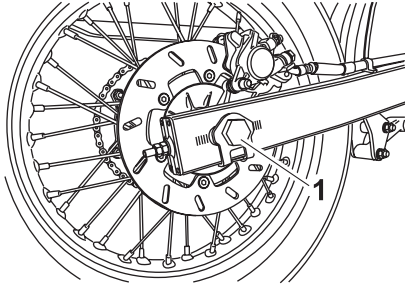

1. Axe de roue

N.B. _____

Il sera peut-être utile de recourir à un maillet en caoutchouc pour extraire l'axe de roue.

7. Déposer la roue. **ATTENTION : Ne pas actionner le frein après la dépose de la roue et du disque de frein, car les plaquettes risquent de se rapprocher à l'excès.** [FCA11071]

FAUM2652

Mise en place de la roue arrière

1. Monter la chaîne de transmission sur la couronne arrière.
2. Remonter la roue, les plaquettes de réglage de la chaîne de transmission et le support d'étrier de frein en insérant l'axe de roue par le côté droit.

N.B. _____

- Monter la plaquette de réglage de la chaîne de transmission porteuse du repère "N" du côté gauche et veiller à diriger ce repère vers l'extérieur.
- S'assurer que la fente du support d'étrier de frein s'aligne parfaitement sur la retenue du bras oscillant.
- Veiller à laisser un écart suffisant entre les plaquettes de frein avant de monter la roue.

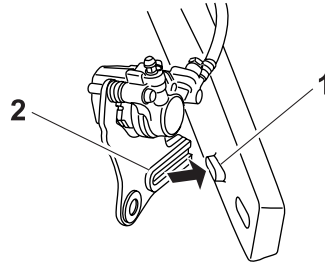

1. Retenue

2. Fente

3. Monter l'écrou d'axe.
4. Reposer la roue arrière sur le sol.
5. Régler la tension de la chaîne de transmission. (Voir page 6-22.)
6. Serrer l'écrou d'axe au couple de serrage spécifié.

Couple de serrage :

Écrou d'axe :

90 Nm (9.0 m·kgf, 65 ft·lbf)

ENTRETIENS ET RÉGLAGES PÉRIODIQUES

FAU25871

Diagnostic de pannes

Bien que les véhicules Yamaha subissent une inspection rigoureuse à la sortie d'usine, une panne peut toujours survenir. Toute défaillance des systèmes d'alimentation, de compression ou d'allumage, par exemple, peut entraîner des problèmes de démarrage et une perte de puissance.

Les schémas de diagnostic de pannes ci-après permettent d'effectuer rapidement et en toute facilité le contrôle de ces pièces essentielles. Si une réparation quelconque est requise, confier la moto à un concessionnaire Yamaha, car ses techniciens qualifiés disposent des connaissances, du savoir-faire et des outils nécessaires à son entretien adéquat.

Pour tout remplacement, utiliser exclusivement des pièces Yamaha d'origine. En effet, les pièces d'autres marques peuvent sembler identiques, mais elles sont souvent de moindre qualité. Ces pièces s'useront donc plus rapidement et leur utilisation pourrait entraîner des réparations onéreuses.

FWA15141



AVERTISSEMENT

Lors de la vérification du circuit d'alimentation, ne pas fumer, et s'assurer de l'absence de flammes nues ou d'étincel-

les à proximité, y compris de veilleuses de chauffe-eau ou de chaudières. L'essence et les vapeurs d'essence peuvent s'enflammer ou exploser, et provoquer des blessures et des dommages matériels graves.

Schémas de diagnostic de pannes

Problèmes de démarrage ou mauvais rendement du moteur

1. Carburant

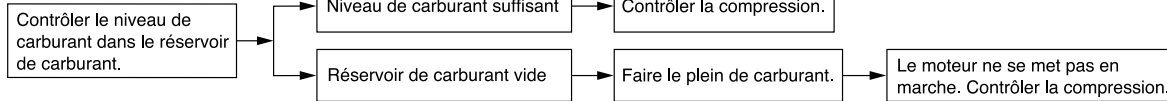

2. Compression

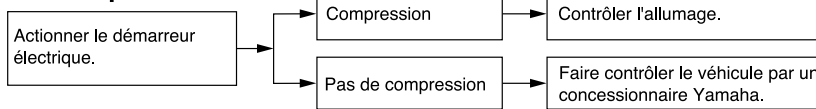

3. Allumage

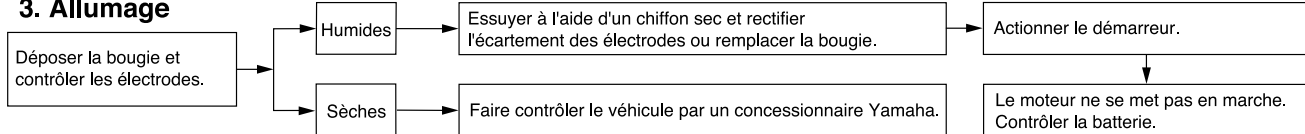

4. Batterie

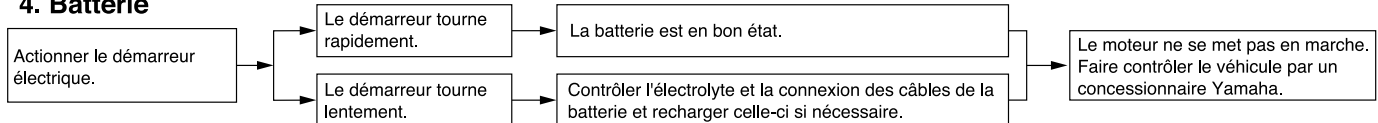

ENTRETIENS ET RÉGLAGES PÉRIODIQUES

Surchauffe du moteur

FWA10400

⚠ AVERTISSEMENT

- Ne pas enlever le bouchon de radiateur quand le moteur et le radiateur sont chauds. Du liquide chaud et de la vapeur risquent de jaillir sous forte pression et de provoquer des brûlures. Veiller à attendre que le moteur ait refroidi.
- Après avoir retiré la vis de retenue du bouchon du radiateur, poser un chiffon épais ou une serviette sur celui-ci, puis le tourner lentement dans le sens inverse des aiguilles d'une montre jusqu'au point de détente afin de faire tomber la pression résiduelle. Une fois que le sifflement s'est arrêté, appuyer sur le bouchon tout en le tournant dans le sens inverse des aiguilles d'une montre, puis l'enlever.

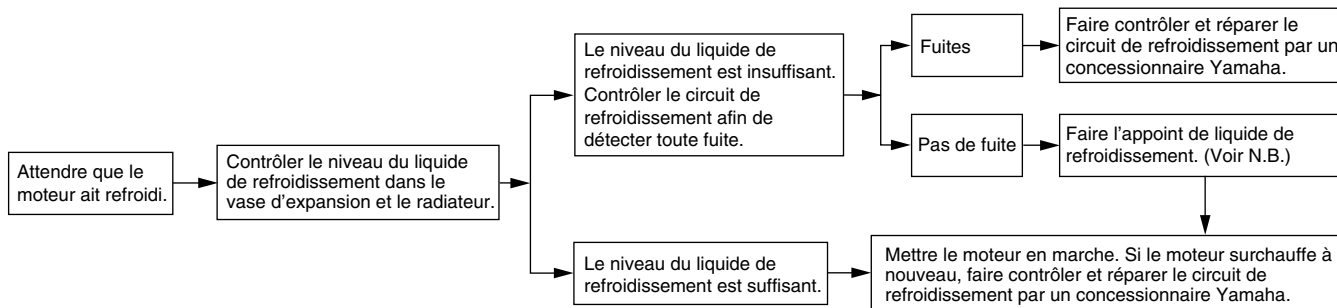

N.B.

Si le liquide de refroidissement recommandé n'est pas disponible, on peut utiliser de l'eau du robinet, à condition de la remplacer dès que possible par le liquide prescrit.

FAU26004

Soin

Un des attraits incontestés d'une moto réside dans la mise à nu de son anatomie, ce qui est toutefois source de vulnérabilité. Rouille et corrosion peuvent apparaître, même sur des pièces de très bonne qualité. Si un tube d'échappement rouillé peut passer inaperçu sur une voiture, l'effet sur une moto est plutôt disgracieux. Un entretien adéquat régulier lui permettra non seulement de conserver son allure et son rendement et de prolonger sa durée de service, mais est également indispensable afin de conserver les droits de la garantie.

Avant le nettoyage

1. Une fois le moteur refroidi, recouvrir la sortie du pot d'échappement à l'aide d'un sachet en plastique.
2. S'assurer que tous les bouchons, capuchons et couvercles, y compris le capuchon de bougie ainsi que les fiches rapides et connecteurs électriques sont fermement et correctement en place.
3. Éliminer les taches tenaces, telles que de l'huile carbonisée sur le carter moteur, à l'aide d'un dégraissant et d'une brosse en veillant à ne jamais en appliquer sur les joints, les pignons, la

chaîne de transmission et les axes de roue. Toujours rincer la crasse et le dégraissant à l'eau.

Nettoyage

FCA10772

ATTENTION

- Éviter de nettoyer les roues, surtout celles à rayons, avec des produits nettoyants trop acides. S'il s'avère nécessaire d'utiliser ce type de produit afin d'éliminer des taches tenaces, veiller à ne pas l'appliquer plus longtemps que prescrit. Rincer ensuite abondamment à l'eau, sécher immédiatement, puis vaporiser un produit anticorrosion.
- Un nettoyage incorrect risque d'endommager les pièces en plastique (caches et carénages, pare-brise, les lentilles de phare ou d'instrument, etc.) et les pots d'échappement. Nettoyer les pièces en plastique exclusivement à l'eau claire et en se servant d'éponges ou chiffons doux. Si toutefois on ne parvient pas à nettoyer parfaitement les pièces en plastique, on peut ajouter un peu de détergent doux à l'eau. Bien veiller à rincer abondamment

à l'eau afin d'éliminer toute trace de détergent, car celui-ci abîmerait les pièces en plastique.

- Éviter tout contact de produits chimiques mordants sur les pièces en plastique. Ne pas utiliser des éponges ou chiffons imbibés de produits nettoyants abrasifs, de dissolvant ou diluant, d'essence, de dé-rouilleur, d'antirouille, d'antigel ou d'électrolyte.
- Ne pas utiliser des portiques de lavage à haute pression ou au jet de vapeur. Cela provoquerait des infiltrations d'eau qui endommageraient les pièces suivantes : joints (de roulements de roue, de roulement de bras oscillant, de fourche et de freins), composants électriques (fiches rapides, connecteurs, instruments, contacteurs et feux) et les mises à l'air.
- Motos équipées d'un pare-brise : ne pas utiliser de produits de nettoyage abrasifs ni des éponges dures afin d'éviter de griffer ou de ternir. Certains produits de nettoyage pour plastique risquent de griffer le pare-brise. Faire un essai sur une zone en dehors du champ de vision afin de s'assurer que le produit ne

SOIN ET REMISAGE DE LA MOTO

laisse pas de trace. Si le pare-brise est griffé, utiliser un bon agent de polissage pour plastiques après le nettoyage.

Après utilisation dans des conditions normales

Nettoyer la crasse à l'eau chaude additionnée de détergent doux et d'une éponge douce et propre, puis rincer abondamment à l'eau claire. Recourir à une brosse à dents ou à un goupillon pour nettoyer les pièces difficile d'accès. Pour faciliter l'élimination des taches plus tenaces et des insectes, déposer un chiffon humide sur ceux-ci quelques minutes avant de procéder au nettoyage.

7

Après utilisation sous la pluie, à proximité de la mer ou sur des routes salées

L'eau accentue l'effet corrosif du sel marin et du sel répandu sur les routes en hiver. Il convient dès lors d'effectuer les travaux suivants après chaque randonnée sous la pluie, à proximité de la mer ou sur des routes salées.

N.B. _____

Il peut rester des traces du sel répandu sur les routes bien après la venue du printemps.

1. Nettoyer la moto à l'eau froide additionnée de détergent doux en veillant à ce que le moteur soit froid.
ATTENTION : Ne pas utiliser d'eau chaude, car celle-ci augmenterait l'action corrosive du sel. [FCA10791]
2. Protéger le véhicule de la corrosion en vaporisant un produit anticorrosion sur toutes les surfaces métalliques, y compris les surfaces chromées ou nickelées.

Après le nettoyage

1. Sécher la moto à l'aide d'une peau de chamois ou d'un essuyeur absorbant.
2. Sécher immédiatement la chaîne de transmission et la lubrifier afin de prévenir la rouille.
3. Frotter les pièces en chrome, en aluminium ou en acier inoxydable, y compris le système d'échappement, à l'aide d'un produit d'entretien pour chrome. Cela permettra même d'éliminer des pièces en acier inoxydable les décolorations dues à la chaleur.

4. Une bonne mesure de prévention contre la corrosion consiste à vaporiser un produit anticorrosion sur toutes les surfaces métalliques, y compris les surfaces chromées ou nickelées.
5. Les taches qui subsistent peuvent être nettoyées en pulvérisant de l'huile.
6. Retoucher les griffes et légers coups occasionnés par les gravillons, etc.
7. Appliquer de la cire sur toutes les surfaces peintes.
8. Veiller à ce que la moto soit parfaitement sèche avant de la remiser ou de la couvrir.

FWA11131

AVERTISSEMENT

Des impuretés sur les freins ou les pneus peuvent provoquer une perte de contrôle.

- **S'assurer qu'il n'y a ni huile ni cire sur les freins et les pneus.**
- **Si nécessaire, nettoyer les disques et les garnitures de frein à l'aide d'un produit spécial pour disque de frein ou d'acétone, et nettoyer les pneus à l'eau chaude et au détergent doux. Effectuer ensuite un test de conduite afin de vérifier le freinage et la prise de virages.**

FCA10800

ATTENTION

- Pulvériser modérément huile et cire et bien essuyer tout excès.
- Ne jamais enduire les pièces en plastique ou en caoutchouc d'huile ou de cire. Recourir à un produit spécial.
- Éviter l'emploi de produits de polissage mordants, car ceux-ci attaquent la peinture.

N.B.

- Pour toute question relative au choix et à l'emploi des produits d'entretien, consulter un concessionnaire Yamaha.
- Le lavage, la pluie ou l'humidité atmosphérique peut provoquer l'embuage de la lentille de phare. La buée devrait disparaître peu de temps après l'allumage du phare.

FAU43201

Remisage

Remisage de courte durée

Veiller à remisage la moto dans un endroit frais et sec. Si les conditions de remisage l'exigent (poussière excessive, etc.), couvrir la moto d'une housse poreuse.

FCA10810

ATTENTION

- Entreposer la moto dans un endroit mal aéré ou la recouvrir d'une bâche alors qu'elle est mouillée provoqueront des infiltrations et de la rouille.
- Afin de prévenir la rouille, éviter l'entreposage dans des caves humides, des étables (en raison de la présence d'ammoniaque) et à proximité de produits chimiques.

Remisage de longue durée

Avant de remisage la moto pour plusieurs mois :

1. Suivre toutes les instructions de la section "Soin" de ce chapitre.
2. Faire le plein de carburant et, si disponible, ajouter un stabilisateur de carburant afin d'éviter que le réservoir ne rouille et que le carburant ne se dégrade.

3. Effectuer les étapes ci-dessous afin de protéger le cylindre, les segments, etc., de la corrosion.

- a. Retirer le capuchon de bougie et déposer la bougie.
- b. Verser une cuillerée à café d'huile moteur dans l'orifice de bougie.
- c. Remonter le capuchon de bougie sur la bougie et placer cette dernière sur la culasse de sorte que ses électrodes soient mises à la masse. (Cette technique permettra de limiter la production d'étincelles à l'étape suivante.)
- d. Faire tourner le moteur à plusieurs reprises à l'aide du démarreur. (Ceci permet de répartir l'huile sur la paroi du cylindre.)
- e. Retirer le capuchon de la bougie, installer cette dernière et monter ensuite le capuchon.

AVERTISSEMENT ! Avant de faire tourner le moteur, veiller à mettre les électrodes de bougie à la masse afin d'éviter la production d'étincelles, car celles-ci pourraient être à l'origine de dégâts et de brûlures. [FWA10951]

SOIN ET REMISAGE DE LA MOTO

4. Lubrifier tous les câbles de commande ainsi que les articulations de tous les leviers, pédales, et de la béquille latérale et/ou centrale.
5. Vérifier et, si nécessaire, régler la pression de gonflage des pneus, puis élever la moto de sorte que ses deux roues ne reposent pas sur le sol. S'il n'est pas possible d'élever les roues, les tourner quelque peu chaque mois de sorte que l'humidité ne se concentre pas en un point précis des pneus.
6. Recouvrir la sortie du pot d'échappement à l'aide d'un sachet en plastique afin d'éviter toute infiltration d'eau.
7. Déposer la batterie et la recharger complètement. La conserver dans un endroit à l'abri de l'humidité et la recharger une fois par mois. Ne pas ranger la batterie dans un endroit excessivement chaud ou froid [moins de 0 °C (30 °F) ou plus de 30 °C (90 °F)]. Pour plus d'informations au sujet de l'entreposage de la batterie, se reporter à la page 6-28.

N.B. _____

Effectuer toutes les réparations nécessaires avant de remiser la moto.

Dimensions:

- Longueur hors tout:
WR125R 2125 mm (83.7 in)
WR125X 2090 mm (82.3 in)
- Largeur hors tout:
835 mm (32.9 in)
- Hauteur hors tout:
WR125R 1285 mm (50.6 in)
WR125X 1260 mm (49.6 in)
- Hauteur de la selle:
WR125R 930 mm (36.6 in)
WR125X 920 mm (36.2 in)
- Empattement:
1430 mm (56.3 in)
- Garde au sol:
WR125R 265 mm (10.43 in)
WR125X 255 mm (10.04 in)
- Rayon de braquage minimum:
2200 mm (86.6 in)

Poids:

- Avec huile et carburant:
WR125R 133 kg (293 lb)
WR125X 137 kg (302 lb)

Moteur:

- Type de moteur:
Refroidissement par liquide, 4 temps,
SACT
- Disposition du ou des cylindres:
Monocylindre incliné vers l'avant
- Cylindrée:
124 cm³
- Alésage × course:
52.0 × 58.6 mm (2.05 × 2.31 in)

- Taux de compression:
11.20 :1
- Système de démarrage:
Démarreur électrique
- Système de graissage:
Carter humide

Huile moteur:

- Type:
SAE 10W-30 ou SAE 10W-40 ou SAE
15W-40 ou SAE 20W-40 ou SAE 20W-50

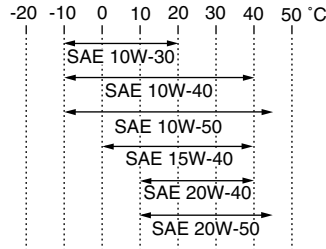

- Classification d'huile moteur recommandée:
API Service de type SG et au-delà/JASO
MA

- Quantité d'huile moteur:
Sans remplacement de l'élément du filtre à
huile:
0.95 L (1.00 US qt, 0.84 Imp.qt)
- Avec remplacement de l'élément du filtre à
huile:
1.00 L (1.06 US qt, 0.88 Imp.qt)

Refroidissement:

- Capacité du vase d'expansion (jusqu'au
repère de niveau maximum):
0.25 L (0.26 US qt, 0.22 Imp.qt)
- Capacité du radiateur (circuit compris):
1.10 L (1.16 US qt, 0.97 Imp.qt)

Filtre à air:

- Élément du filtre à air:
Élément de type sec

Carburant:

- Carburant recommandé:
Supercarburant sans plomb exclusivement
- Capacité du réservoir:
8.5 L (2.25 US gal, 1.87 Imp.gal)
- Quantité de la réserve:
1.6 L (0.42 US gal, 0.35 Imp.gal)

Injection de carburant:

- Corps de papillon d'accélération:
Repère d'identification:
5D71 00

Bougie(s):

- Fabricant/modèle:
NGK/CR8E
- Écartement des électrodes:
0.7–0.8 mm (0.028–0.031 in)

Embrayage:

- Type d'embrayage:
Humide, multidisque

Transmission:

- Système de réduction primaire:
Engrenage hélicoïdal
- Taux de réduction primaire:
73/24 (3.042)

CARACTÉRISTIQUES

Système de réduction secondaire:

Entraînement par chaîne

Taux de réduction secondaire:

53/14 (3.786)

Type de boîte de vitesses:

Prise constante, 6 rapports

Commande:

Au pied gauche

Rapport de démultiplication:

1^{re}:

34/12 (2.833)

2^e:

30/16 (1.875)

3^e:

30/22 (1.364)

4^e:

24/21 (1.143)

5^e:

22/23 (0.957)

6^e:

21/25 (0.840)

Châssis:

Type de cadre:

Double berceau

Angle de chasse:

WR125R 27.00 °

WR125X 25.50 °

Chasse:

WR125R 107.0 mm (4.21 in)

WR125X 78.5 mm (3.09 in)

Pneu avant:

Type:

Avec chambre

Taille:

WR125R 80/90-21M/C 48P

WR125X 110/70-17M/C 54H

Fabricant/modèle:

WR125R PIRELLI / MT90 SCORPION

WR125X PIRELLI / SPORT DEMON

Fabricant/modèle:

WR125R MICHELIN / SIRAC

Pneu arrière:

Type:

Avec chambre

Taille:

WR125R 110/80-18 M/C 58P

WR125X 140/70-17 M/C 66H

Fabricant/modèle:

WR125R PIRELLI / MT90 SCORPION

WR125X PIRELLI / SPORT DEMON

Fabricant/modèle:

WR125R MICHELIN / SIRAC

Charge:

Charge maximale:

185 kg (408 lb)

(Poids total du pilote, du passager, du chargement et des accessoires)

Pression de gonflage (contrôlée les pneus froids):

Conditions de charge:

0–90 kg (0–198 lb)

Avant:

180 kPa (1.80 kgf/cm², 26 psi)

Arrière:

200 kPa (2.00 kgf/cm², 29 psi)

Conditions de charge:

90–185 kg (198–408 lb)

Avant:

200 kPa (2.00 kgf/cm², 29 psi)

Arrière:

225 kPa (2.25 kgf/cm², 33 psi)

Roue avant:

Type de roue:

Roue à rayons

Taille de jante:

WR125R 21x1.6

WR125X 17x3

Roue arrière:

Type de roue:

Roue à rayons

Taille de jante:

WR125R 18 x 2.15

WR125X 17 x MT3.5

Frein avant:

Type:

Frein monodisque

Commande:

À la main droite

Liquide recommandé:

DOT 4

Frein arrière:

Type:

Frein monodisque

Commande:

Au pied droit

Liquide recommandé:

DOT 4

Suspension avant:

Type:

Fourche télescopique

Type de ressort/amortisseur:
Ressort hélicoïdal / amortisseur
hydraulique

Débattement de roue:
WR125R 240.0 mm (9.45 in)
WR125X 210.0 mm (8.27 in)

Suspension arrière:

Type:
Bras oscillant (monocross)
Type de ressort/amortisseur:
WR125R Ressort hélicoïdal / amortisseur
hydraulique et à gaz
WR125X Ressort hélicoïdal / amortisseur
hydraulique

Débattement de roue:
230.0 mm (9.06 in)

Partie électrique:

Système d'allumage:
TCI (numérique)
Système de charge:
Alternateur avec rotor à aimantation
permanente

Batterie:

Modèle:
12N5.5-4A
Voltage, capacité:
12 V, 5.5 Ah

Phare:

Type d'ampoule:
Ampoule halogène

Voltage et wattage d'ampoule × quantité:

Phare:
12 V, 35 W/35 W × 1

Feu arrière/stop:
12 V, 21.0 W/5.0 W × 1

Clignotant avant:
12 V, 10.0 W × 2

Clignotant arrière:
12 V, 10.0 W × 2

Veilleuse:
12 V, 5.0 W × 1

Éclairage de la plaque d'immatriculation:
12 V, 5.0 W × 1

Éclairage des instruments:
LED

Témoin de point mort:
LED

Témoin de feu de route:
LED

Témoin des clignotants:
LED

Témoin d'alerte de la température du liquide
de refroidissement:

LED
Témoin d'avertissement de panne du moteur:
LED

Fusibles:

Fusible principal:
20.0 A

Fusible de phare:
15.0 A

Fusible du système de signalisation:
7.5 A

Fusible d'allumage:
7.5 A

Fusible du ventilateur de radiateur:
5.0 A

RENSEIGNEMENTS COMPLÉMENTAIRES

FAU48610

Numéros d'identification

Inscrire le numéro d'identification du véhicule et les codes figurant sur l'étiquette du modèle aux emplacements prévus, pour référence lors de la commande de pièces de rechange auprès d'un concessionnaire Yamaha ou en cas de vol du véhicule.

NUMÉRO D'IDENTIFICATION DU VÉHICULE :

RENSEIGNEMENTS FOURNIS SUR L'ÉTIQUETTE DU MODÈLE :

FAU26400

Numéro d'identification du véhicule

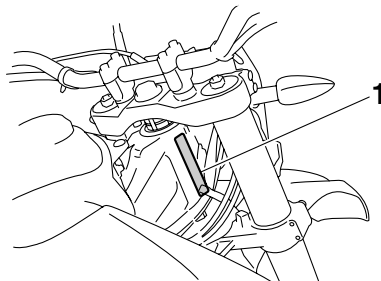

1. Numéro d'identification du véhicule

Le numéro d'identification du véhicule est poinçonné sur le tube de direction. Inscrire ce numéro à l'endroit prévu.

N.B. _____

Le numéro d'identification du véhicule sert à identifier la moto et, selon les pays, est requis lors de son immatriculation.

FAU26540

Étiquette des codes du modèle

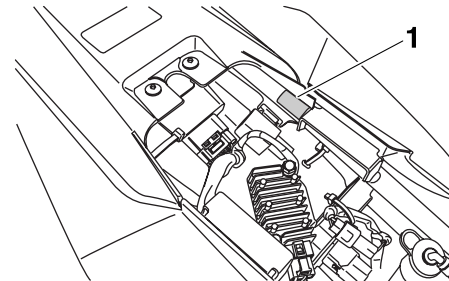

1. Étiquette des codes du modèle

L'étiquette des codes du modèle est collée sur le cadre, sous la selle. (Voir page 3-10.) Inscrire les renseignements repris sur cette étiquette dans l'espace prévu à cet effet. Ces renseignements seront nécessaires lors de la commande de pièces de rechange auprès d'un concessionnaire Yamaha.

- A**
- Ampoule d'éclairage de plaque d'immatriculation, remplacement 6-32
 - Avertisseur, contacteur 3-5
- B**
- Batterie 6-28
 - Béquille latérale 3-12
 - Béquille latérale, contrôle et lubrification 6-25
 - Bougie, contrôle 6-8
 - Bras oscillant, lubrification des pivots... 6-26
- C**
- Câble des gaz, réglage du jeu 6-14
 - Câbles, contrôle et lubrification 6-24
 - Caches, dépose et repose 6-7
 - Calage de la moto 6-32
 - Caractéristiques 8-1
 - Carburant 3-8
 - Carburant, économies 5-3
 - Chaîne de transmission, nettoyage et graissage 6-23
 - Chaîne de transmission, tension 6-22
 - Clignotant, remplacement d'une ampoule 6-31
 - Clignotants, contacteur 3-5
 - Combiné ressort-amortisseur, réglage 3-11
 - Combinés de contacteurs 3-5
 - Compteurs, écran multifonction 3-3
 - Contacteur à clé/antivol 3-1
 - Contacteur d'appel de phare 3-5
 - Coupe-circuit d'allumage 3-12
 - Coupe-circuit du moteur 3-5
- D**
- Démarrage du moteur 5-1
 - Démarrateur, contacteur 3-6
 - Dépannage, schémas de diagnostic 6-37
 - Direction, contrôle 6-27
- E**
- Embrayage, levier 3-6
 - Embrayage, réglage de la garde du levier 6-18
 - Emplacement des éléments 2-1
 - Entretien du système de contrôle des gaz d'échappement 6-2
 - Entretiens et graissages périodiques 6-3
 - Étiquette des codes du modèle 9-1
- F**
- Feu arrière/stop, remplacement d'une ampoule 6-31
 - Filtre à air, remplacement de l'élément et nettoyage du tube de vidange 6-13
 - Fourche, contrôle 6-26
 - Frein avant, contrôle de la garde du levier 6-19
 - Frein, levier 3-7
 - Frein, pédale 3-7
 - Frein, réglage de la garde de la pédale 6-19
 - Fusibles, remplacement 6-29
- H**
- Huile moteur et élément du filtre 6-9
- I**
- Inverseur feu de route/feu de croisement 3-5
- J**
- Jeu des soupapes 6-15
- L**
- Leviers de frein et d'embrayage, contrôle et lubrification 6-24
 - Liquide de frein, changement 6-21
 - Liquide de frein, contrôle du niveau 6-20
 - Liquide de refroidissement 6-12
 - Liquide de refroidissement, témoin de température 3-2
- N**
- Numéros d'identification 9-1
- P**
- Panne du moteur, témoin 3-3
 - Pannes, diagnostic 6-36
 - Pédale de frein, contrôle et lubrification 6-25
 - Phare, remplacement d'une ampoule... 6-30
 - Plaquettes de frein, contrôle 6-20
 - Pneus 6-15
 - Poignée et câble des gaz, contrôle et lubrification 6-24
 - Pots catalytiques 3-9
- R**
- Régime de ralenti du moteur 6-14
 - Remisage 7-3
 - Réservoir de carburant, bouchon 3-7
 - Rodage du moteur 5-3
 - Roue arrière 6-34
 - Roue avant 6-33
 - Roues 6-17
 - Roulements de roue, contrôle 6-27
- S**
- Sécurité 1-1
 - Sélecteur 3-6
 - Selle 3-10

INDEX

Soin.....	7-1
Stationnement.....	5-4

T

Témoin de feu de route.....	3-2
Témoin des clignotants.....	3-2
Témoin du point mort.....	3-2
Témoins et témoins d'alerte.....	3-2
Trousse de réparation.....	6-1

V

Véhicule, numéro d'identification.....	9-1
Veilleuse, remplacement d'une ampoule.....	6-32
Vitesses, sélection.....	5-2



PRINTED IN FRANCE
2009.09 (F)