



 Il convient de lire attentivement ce manuel avant la première utilisation du véhicule.

MANUEL DU PROPRIÉTAIRE



YZF-R1

BX4-28199-F2

⚠ Il convient de lire attentivement ce manuel avant la première utilisation du véhicule. Le manuel doit être remis avec le véhicule en cas de vente de ce dernier.

Déclaration de conformité :

Par la présente, YAMAHA MOTOR ELECTRONICS Co., Ltd, déclare que l'équipement radio du type ANTI-DÉMARRAGE ÉLECTRONIQUE, 2CR-00 est conforme à la directive 2014/53/UE.

Le texte complet de la déclaration UE de conformité est disponible à l'adresse internet suivante :

https://global.yamaha-motor.com/eu_doc/

Bande de fréquences : 134.2 kHz

Énergie radioélectrique maximum : 49.0 [dB μ V/m]

Fabricant :

YAMAHA MOTOR ELECTRONICS Co., Ltd

1450-6 Mori, Mori-machi, Shuchi-Gun, Shizuoka, 437-0292 Japon

Importateur :

YAMAHA MOTOR EUROPE N.V.

Koolhovenlaan 101, 1119 NC Schiphol-Rijk, 1117 ZN, Schiphol, Pays-Bas

Bienvenue dans l'univers des deux roues de Yamaha !

Le modèle YZF-R1 est le fruit de la grande expérience de Yamaha dans l'application des technologies de pointe à la conception et à la fabrication de produits de qualité supérieure, et qui a valu à Yamaha sa réputation dans ce domaine.

Afin de tirer le meilleur parti de toutes les possibilités de la YZF-R1, lire attentivement ce manuel. Le Manuel du propriétaire contient non seulement les instructions relatives à l'utilisation, aux contrôles et à l'entretien de cette moto, mais aussi d'importantes consignes de sécurité destinées à protéger le pilote et les tiers des accidents.

Ce manuel offre en outre de nombreux conseils qui, s'ils sont bien suivis, permettront de conserver la moto en parfait état de marche. Si la moindre question se pose, il ne faut pas hésiter à consulter un concessionnaire Yamaha.

L'équipe Yamaha espère que ce véhicule procurera à son utilisateur un plaisir de conduite et une sécurité maximum kilomètre après kilomètre. Ne pas oublier toutefois que la sécurité doit rester la première priorité de tout bon motocycliste !

Yamaha est sans cesse à la recherche d'améliorations dans la conception et la qualité de ses produits. Par conséquent, bien que ce manuel contienne les informations les plus récentes disponibles au moment de l'impression, il peut ne pas refléter de petites modifications apportées ultérieurement à ce modèle. Au moindre doute concernant le fonctionnement ou l'entretien du véhicule, ne pas hésiter à consulter un concessionnaire Yamaha.



AVERTISSEMENT

Lire attentivement ce manuel dans son intégralité avant d'utiliser la moto.

Informations importantes concernant le manuel

FAU10134

Les informations particulièrement importantes sont repérées par les notations suivantes :

	Il s'agit du symbole avertissant d'un danger. Il avertit de dangers de dommages personnels potentiels. Observer scrupuleusement les messages relatifs à la sécurité figurant à la suite de ce symbole afin d'éviter les dangers de blessures ou de mort.
 AVERTISSEMENT	Un AVERTISSEMENT signale un danger qui, s'il n'est pas évité, peut provoquer la mort ou des blessures graves.
ATTENTION	Un ATTENTION indique les précautions particulières à prendre pour éviter d'endommager le véhicule ou d'autres biens.
N.B.	Un N.B. fournit les renseignements nécessaires à la clarification et la simplification des divers travaux.

* Le produit et les caractéristiques peuvent être modifiés sans préavis.

Informations importantes concernant le manuel

FAU10201

**YZF-R1
MANUEL DU PROPRIÉTAIRE
©2019 par Yamaha Motor Co., Ltd.
1^{re} édition, Septembre 2018
Tous droits réservés.
Toute réimpression ou utilisation
non autorisée sans la permission écrite
de la Yamaha Motor Co., Ltd.
est formellement interdite.
Imprimé au Japon**

Table des matières

Consignes de sécurité	1-1	Rangement de documents	4-36	Dépose et repose des caches et carénages.....	7-9
Description	2-1	Rétroviseurs	4-36	Contrôle des bougies.....	7-11
Vue gauche	2-1	Réglage de la fourche	4-37	Absorbeur de vapeurs d'essence	7-12
Vue droite	2-2	Réglage du combiné ressort-amortisseur.....	4-38	Huile moteur et cartouche du filtre à huile.....	7-13
Commandes et instruments.....	2-3	Système EXUP	4-41	Pourquoi Yamalube	7-16
Caractéristiques particulières	3-1	Connecteur pour accessoire à courant continu	4-41	Liquide de refroidissement.....	7-16
YRC (Yamaha Ride Control)	3-1	Béquille latérale.....	4-42	Élément du filtre à air.....	7-17
Glossaire	3-4	Coupe-circuit d'allumage	4-42	Contrôle du régime de ralenti du moteur	7-18
Guide visuel des fonctions YRC	3-5	Pour la sécurité – contrôles avant utilisation	5-1	Contrôle de la garde de la poignée des gaz	7-18
Commandes et instruments	4-1	Utilisation et conseils importants concernant le pilotage	6-1	Jeu de soupape	7-18
Immobilisateur antivol.....	4-1	Démarrage du moteur	6-1	Pneus.....	7-19
Contacteur à clé/antivol.....	4-2	Passage de rapports	6-2	Roues monobloc en magnésium ...	7-21
Combinés de contacteurs	4-3	Comment réduire sa consommation de carburant.....	6-3	Réglage de la garde du levier d'embrayage.....	7-22
Témoins et témoins d'alerte	4-5	Rodage du moteur	6-3	Contrôle de la garde du levier de frein	7-23
Afficheur	4-8	Stationnement	6-4	Contacteurs de feu stop.....	7-23
Écran MENU	4-13	Entretien périodique et réglage	7-1	Contrôle des plaquettes de frein avant et arrière	7-24
Levier d'embrayage	4-27	Trousse de réparation	7-2	Contrôle du niveau de liquide de frein	7-24
Sélecteur	4-28	Tableaux d'entretien périodique	7-3	Changement du liquide de frein	7-26
Levier de frein	4-28	Entretiens périodiques du système de contrôle des gaz d'échappement	7-3	Tension de la chaîne de transmission	7-26
Pédale de frein	4-29	Tableau des entretiens et graissages périodiques.....	7-5	Nettoyage et graissage de la chaîne de transmission	7-27
Système de freinage.....	4-29				
Bouchon du réservoir de carburant	4-31				
Carburant.....	4-31				
Durite de trop-plein du réservoir de carburant	4-33				
Pot catalytique	4-34				
Selles.....	4-34				

Table des matières

Contrôle et lubrification des câbles.....	7-28	Renseignements complémentaires	10-1
Contrôle et lubrification de la poignée et du câble des gaz	7-28	Numéros d'identification.....	10-1
Contrôle et lubrification de la pédale de frein et du sélecteur...	7-29	Connecteur de diagnostic	10-2
Contrôle et lubrification des leviers de frein et d'embrayage	7-29	Enregistrement des données du véhicule	10-2
Contrôle et lubrification de la béquille latérale	7-30	Index	11-1
Lubrification des pivots du bras oscillant	7-30		
Contrôle de la fourche	7-31		
Contrôle de la direction	7-31		
Contrôle des roulements de roue	7-32		
Batterie	7-32		
Remplacement des fusibles	7-34		
Éclairage du véhicule	7-36		
Calage de la moto	7-36		
Diagnostic de pannes	7-37		
Schémas de diagnostic de pannes	7-38		
Soin et remisage de la moto	8-1		
Remarque concernant les pièces de couleur mate	8-1		
Entretien	8-1		
Remisage	8-4		
Caractéristiques	9-1		

Être un propriétaire responsable

L'utilisation adéquate et en toute sécurité de la moto incombe à son propriétaire.

Les motos sont des véhicules monovoies. Leur sécurité dépend de techniques de conduite adéquates et des capacités du conducteur. Tout conducteur doit prendre connaissance des exigences suivantes avant de démarrer.

Le pilote doit :

- S'informer correctement auprès d'une source compétente sur tous les aspects de l'utilisation d'une moto.
- Observer les avertissements et procéder aux entretiens préconisés dans ce Manuel du propriétaire.
- Suivre des cours afin d'apprendre à maîtriser les techniques de conduite sûres et correctes.
- Faire réviser le véhicule par un mécanicien compétent aux intervalles indiqués dans ce Manuel du propriétaire ou lorsque l'état de la mécanique l'exige.
- Ne jamais conduire une moto avant d'avoir maîtrisé les techniques nécessaires. Il est recommandé de suivre des cours de pilotage. Les débutants

doivent être formés par un moniteur certifié. Contacter un concessionnaire moto agréé pour vous informer des cours de pilotage les plus proches de chez vous.

Conduite en toute sécurité

Effectuer les contrôles avant utilisation à chaque départ afin de s'assurer que le véhicule peut être conduit en toute sécurité. L'omission du contrôle ou de l'entretien corrects du véhicule augmente les risques d'accident ou d'endommagement. Se reporter à la liste des contrôles avant utilisation à la page 5-1.

- Cette moto est conçue pour le transport du pilote et d'un passager.
- La plupart des accidents de circulation entre voitures et motos sont dus au fait que les automobilistes ne voient pas les motos. De nombreux accidents sont causés par un automobiliste n'ayant pas vu la moto. Se faire bien voir semble donc permettre de réduire les risques de ce genre d'accident.

Dès lors :

- Porter une combinaison de couleur vive.
- Être particulièrement prudent à l'approche des carrefours, car c'est aux carrefours que la plupart des acci-

dents de deux-roues se produisent.

- Rouler dans le champ de visibilité des automobilistes. Éviter de rouler dans leur angle mort.
- Ne jamais entretenir une moto sans connaissances préalables. Contacter un concessionnaire moto agréé pour vous informer de la procédure d'entretien de base d'une moto. Certains entretiens ne peuvent être effectués que par du personnel qualifié.
- De nombreux accidents sont dus au manque d'expérience du pilote. Ce sont, en effet, les motocyclistes qui n'ont pas un permis pour véhicules à deux roues valide qui ont le plus d'accidents.
- Ne pas rouler avant d'avoir acquis un permis de conduire et ne prêter sa moto qu'à des pilotes expérimentés.
- Connaître ses limites et ne pas se surestimer. Afin d'éviter un accident, se limiter à des manœuvres que l'on peut effectuer en toute confiance.
- S'exercer à des endroits où il n'y a pas de trafic tant que l'on ne s'est pas complètement familiarisé avec la moto et ses commandes.

- De nombreux accidents sont provoqués par des erreurs de conduite du pilote de moto. Une erreur typique consiste à prendre un virage trop large en raison d'une vitesse excessive ou un virage trop court (véhicule pas assez incliné pour la vitesse).
 - Toujours respecter les limites de vitesse et ne jamais rouler plus vite que ne le permet l'état de la route et le trafic.
 - Toujours signaler clairement son intention de tourner ou de changer de bande de circulation. Rouler dans le champ de visibilité des automobilistes.
- La posture du pilote et celle du passager est importante pour le contrôle correct du véhicule.
 - Le pilote doit garder les deux mains sur le guidon et les deux pieds sur les repose-pieds afin de conserver le contrôle de la moto.
 - Le passager doit toujours se tenir des deux mains, soit au pilote, soit à la poignée du passager ou à la poignée de manutention, si le modèle en est pourvu, et garder les deux pieds sur les repose-pieds du passager. Ne jamais prendre en charge un passager qui ne puisse placer

fermement ses deux pieds sur les repose-pieds.

- Ne jamais conduire après avoir absorbé de l'alcool, certains médicaments ou des drogues.
- Cette moto a été conçue pour être utilisée sur route uniquement. Ce n'est pas un véhicule tout-terrain.

Équipement

La plupart des accidents mortels en moto résultent de blessures à la tête. Le port du casque est le seul moyen d'éviter ou de limiter les blessures à la tête.

- Toujours porter un casque homologué.
- Porter une visière ou des lunettes de protection. Si les yeux ne sont pas protégés, le vent risque de troubler la vue et de retarder la détection des obstacles.
- Porter des bottes, une veste, un pantalon et des gants solides pour se protéger des éraflures en cas de chute.
- Ne jamais porter des vêtements lâches, car ceux-ci pourraient s'accrocher aux leviers de commande, aux repose-pieds ou même aux roues, ce qui risque d'être la cause d'un accident.
- Toujours porter des vêtements de pro-

tection qui couvrent les jambes, les chevilles et les pieds. Le moteur et le système d'échappement sont brûlants pendant ou après la conduite, et peuvent, dès lors, provoquer des brûlures.

- Les consignes ci-dessus s'adressent également au passager.

Éviter un empoisonnement au monoxyde de carbone

Tous les gaz d'échappement de moteur contiennent du monoxyde de carbone, un gaz mortel. L'inhalation de monoxyde de carbone peut provoquer céphalées, étourdissements, somnolence, nausées, confusion mentale, et finalement la mort.

Le monoxyde de carbone est un gaz incolore, inodore et insipide qui peut être présent même lorsque l'on ne sent ou ne voit aucun gaz d'échappement. Des niveaux mortels de monoxyde de carbone peuvent s'accumuler rapidement et peuvent suffoquer rapidement une victime et l'empêcher de se sauver. De plus, des niveaux mortels de monoxyde de carbone peuvent persister pendant des heures, voire des jours dans des endroits peu ou pas ventilés. Si l'on ressent tout symptôme d'empoisonnement au monoxyde de carbone, il convient de quitter immédiatement l'endroit, de prendre l'air et de **CONSULTER UN MÉDECIN**.

Consignes de sécurité

1

- Ne pas faire tourner un moteur à l'intérieur d'un bâtiment. Même si l'on tente de faire évacuer les gaz d'échappement à l'aide de ventilateurs ou en ouvrant portes et fenêtres, le monoxyde de carbone peut atteindre rapidement des concentrations dangereuses.
- Ne pas faire tourner un moteur dans un endroit mal ventilé ou des endroits partiellement clos, comme les granges, garages ou abris d'auto.
- Ne pas faire tourner un moteur à un endroit à l'air libre d'où les gaz d'échappement pourraient être aspirés dans un bâtiment par des ouvertures comme portes ou fenêtres.

Charge

L'ajout d'accessoires ou de bagages peut réduire la stabilité et la maniabilité de la moto si la répartition du poids est modifiée. Afin d'éviter tout risque d'accident, monter accessoires et bagages avec beaucoup de soin. Redoubler de prudence lors de la conduite d'une moto chargée d'accessoires ou de bagages. Voici quelques directives à suivre concernant les accessoires et le chargement de cette moto :
S'assurer que le poids total du pilote, du passager, des bagages et des accessoires ne dépasse pas la charge maximum. **La**

conduite d'un véhicule surchargé peut être la cause d'un accident.

Charge maximale:
187 kg (412 lb)

Même lorsque cette limite de poids n'est pas dépassée, garder les points suivants à l'esprit :

- Les bagages et les accessoires doivent être fixés aussi bas et près de la moto que possible. Attacher soigneusement les bagages les plus lourds près du centre de la moto et répartir le poids également de chaque côté afin de ne pas la déséquilibrer.
- Un déplacement soudain du chargement peut créer un déséquilibre. S'assurer que les accessoires et les bagages sont correctement attachés avant de prendre la route. Contrôler fréquemment les fixations des accessoires et des bagages.
- Régler correctement la suspension (pour les modèles à suspension réglable) en fonction de la charge et contrôler l'état et la pression de gonflage des pneus.
- Ne jamais placer des objets lourds ou volumineux sur le guidon, la fourche ou le garde-boue avant. Ces objets (ex. : sac de couchage,

sac à dos ou tente) peuvent déstabiliser la direction et rendre le maniement plus difficile.

- **Ce véhicule n'est pas conçu pour tirer une remorque ni pour être accouplé à un side-car.**

Accessoires Yamaha d'origine

Le choix d'accessoires pour son véhicule est une décision importante. Des accessoires Yamaha d'origine, disponibles uniquement chez les concessionnaires Yamaha, ont été conçus, testés et approuvés par Yamaha pour l'utilisation sur ce véhicule.

De nombreuses entreprises n'ayant aucun lien avec Yamaha produisent des pièces et accessoires, ou mettent à disposition d'autres modifications pour les véhicules Yamaha. Yamaha n'est pas en mesure de tester les produits disponibles sur le marché secondaire. Yamaha ne peut dès lors ni approuver ni recommander l'utilisation d'accessoires vendus par des tiers ou les modifications autres que celles recommandées spécialement par Yamaha, même si ces pièces sont vendues ou montées par un concessionnaire Yamaha.

Pièces de rechange, accessoires et modifications issus du marché secondaire

Bien que des produits du marché secondaire puissent sembler être de concept et de qualité identiques aux accessoires Yamaha, il faut être conscient que certains de ces accessoires ou certaines de ces modifications ne sont pas appropriés en raison du danger potentiel qu'ils représentent pour soi-même et pour autrui. La mise en place de produits issus du marché secondaire ou l'exécution d'une autre modification du véhicule venant altérer le concept ou les caractéristiques du véhicule peut soumettre les occupants du véhicule ou des tiers à des risques accrus de blessures ou de mort. Le propriétaire est responsable des dommages découlant d'une modification du véhicule.

Respecter les conseils suivants lors du montage d'accessoires, ainsi que ceux donnés à la section "Charge".

- Ne jamais monter d'accessoires ou transporter de bagages qui pourraient nuire au bon fonctionnement de la moto. Examiner soigneusement les accessoires avant de les monter pour s'assurer qu'ils ne réduisent en rien la garde au sol, l'angle d'inclinaison dans les virages, le débattement limite de la suspension, la course de la direction ou le fonctionnement des commandes. Vérifier aussi qu'ils ne cachent pas les feux et catadioptrés.
- Les accessoires montés sur le guidon ou autour de la fourche peuvent créer des déséquilibres dus à une mauvaise distribution du poids ou à des changements d'ordre aérodynamique. Si des accessoires sont montés sur le guidon ou autour de la fourche, ils doivent être aussi légers et compacts que possible.
- Des accessoires volumineux risquent de gravement réduire la stabilité de la moto en raison d'effets aérodynamiques. Le vent peut avoir tendance à soulever la moto et le vent latéral peut la rendre instable. De tels accessoires peuvent également rendre le véhicule instable lors du croisement ou du dépassement de camions.
- Certains accessoires peuvent forcer le pilote à modifier sa position de conduite. Une position de conduite incorrecte réduit la liberté de mouvement du pilote et peut limiter son contrôle du véhicule. De tels accessoires sont donc déconseillés.
- La prudence est de rigueur lors de l'installation de tout accessoire élec-

trique supplémentaire. Si les accessoires excèdent la capacité de l'installation électrique de la moto, une défaillance pourrait se produire, ce qui risque de provoquer des problèmes d'éclairage et une perte de puissance du moteur.

Pneus et jantes issus du marché secondaire

Les pneus et les jantes livrés avec la moto sont conçus pour les capacités de performance du véhicule et sont conçus de sorte à offrir la meilleure combinaison de maniabilité, de freinage et de confort. D'autres pneus, jantes, tailles et combinaisons peuvent ne pas être adéquats. Voir page 7-19 pour les caractéristiques des pneus et pour plus d'informations sur leur réparation et leur remplacement.

Transport de la moto

Bien veiller à suivre les instructions suivantes avant de transporter la moto dans un autre véhicule.

- Retirer tous les éléments lâches de la moto.
- S'assurer que le robinet de carburant (le cas échéant) est à la position fermée et qu'il n'y a pas de fuites de carburant.

Consignes de sécurité

1

- Engager une vitesse (pour les modèles munis d'une boîte de vitesses à commande manuelle).
- Arrimer la moto à l'aide de sangles d'arrimage ou de sangles adéquates fixées à des éléments solides de la moto, tels que le cadre ou la bride de fourche (et non, par exemple, le guidon, qui comporte des éléments en caoutchouc, ou les clignotants, ou toute pièce pouvant se briser). Choisir judicieusement l'emplacement des sangles de sorte qu'elles ne frottent pas contre des surfaces peintes lors du transport.
- Les sangles doivent, dans la mesure du possible, quelque peu compresser la suspension afin de limiter le rebond lors du transport.

Vue gauche

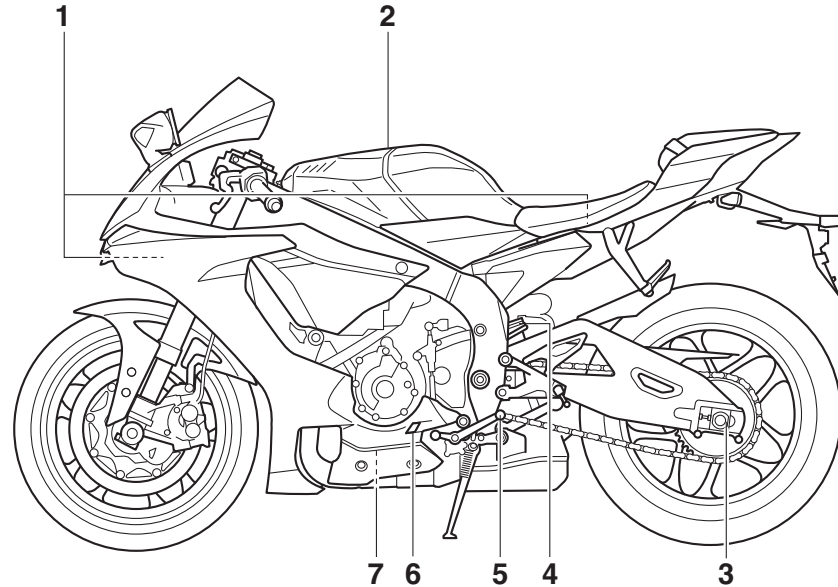

1. Fusibles (page 7-34)
2. Bouchon du réservoir de carburant (page 4-31)
3. Tendeur de chaîne de transmission (page 7-26)
4. Bague de réglage de la précontrainte de ressort (page 4-38)
5. Sélecteur au pied (page 4-28)
6. Hublot de contrôle du niveau d'huile moteur (page 7-13)
7. Cartouche de filtre à huile moteur (page 7-13)

Vue droite

2

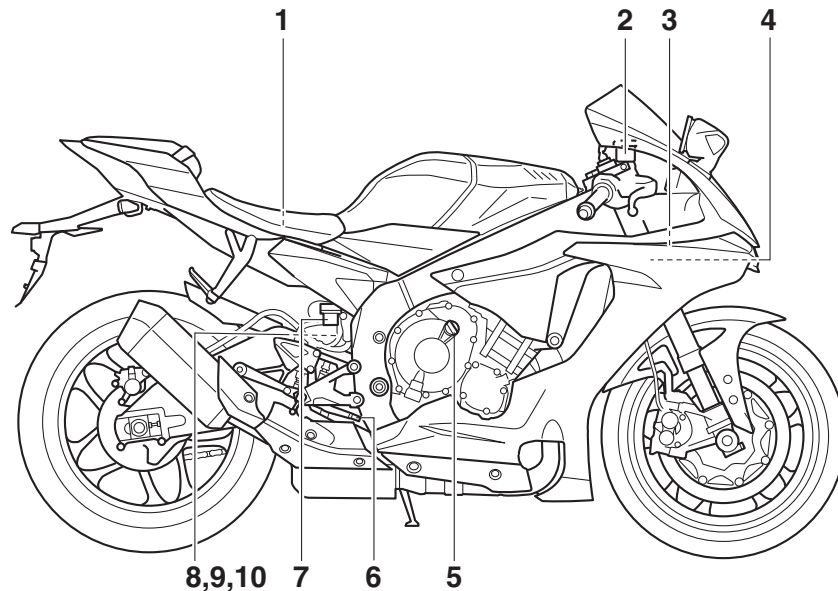

1. Batterie (page 7-32)
2. Réservoir du liquide de frein avant (page 7-24)
3. Espace de rangement pour documents (page 4-36)
4. Bouchon du vase d'expansion (page 7-16)
5. Bouchon de remplissage de l'huile moteur (page 7-13)
6. Pédale de frein (page 4-29)
7. Réservoir du liquide de frein arrière (page 7-24)
8. Dispositif de réglage de la force d'amortissement à la compression rapide (page 4-37)
9. Dispositif de réglage de la force d'amortissement à la compression lente (page 4-38)
10. Dispositif de réglage de la force d'amortissement à la détente (page 4-38)

Commandes et instruments

2

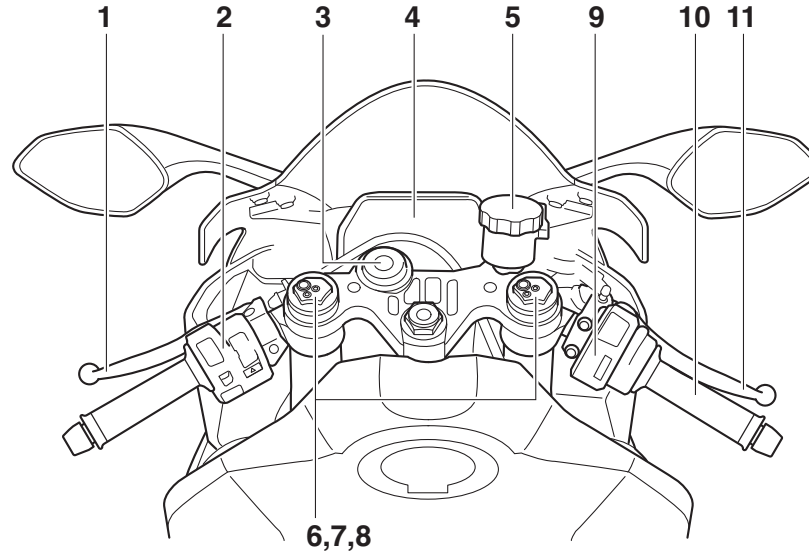

1. Levier d'embrayage (page 4-27)
2. Contacteurs à la poignée gauche (page 4-3)
3. Contacteur à clé/antivol (page 4-2)
4. Tableau de bord (page 4-5, 4-8)
5. Réservoir du liquide de frein avant (page 7-24)
6. Écrou de réglage de la précontrainte du ressort (page 4-38)
7. Boulon de réglage de la force d'amortissement à la détente (page 4-37)
8. Boulon de réglage de la force d'amortissement à la compression (page 4-37)
9. Contacteurs à la poignée droite (page 4-3)
10. Poignée des gaz (page 7-18)
11. Levier de frein (page 4-28)

Caractéristiques particulières

3

YRC (Yamaha Ride Control)

FAU85760

Le système Yamaha Ride Control inclut un grand nombre de capteurs et de commandes pour une expérience de conduite améliorée. Le véhicule peut réagir, grâce aux capteurs, aux forces le long des axes longitudinal (d'avant en arrière), latéral (de gauche à droite) et vertical (de haut en bas). L'angle d'inclinaison et les forces d'accélération sont également détectés. Ces informations sont traitées plusieurs fois par seconde et les systèmes physiques associés sont automatiquement réglés si nécessaire. Les fonctions suivantes représentent les éléments YRC individuels qui peuvent être activés/désactivés ou réglés en fonction du pilote et des conditions de conduite. Pour plus de détails sur les réglages, voir pages 4-10 et 4-15.

AVERTISSEMENT

FWA18221

Le système Yamaha Ride Control (YRC) ne se substitue pas à l'utilisation de techniques de conduite appropriées ni aux compétences du pilote. Ce système ne peut pas empêcher la perte de contrôle entraînée par des erreurs du pilote telles qu'une vitesse supérieure à la vitesse recommandée en fonction de l'état de la route et de la circulation, y

compris la perte de traction due à une vitesse excessive lors de la prise de virage, lors d'une forte accélération avec un grand angle d'inclinaison, ou pendant le freinage. Il ne peut pas non plus empêcher le glissement ou le décollage de la roue avant. Comme sur toute moto, il convient de piloter dans ses limites, d'être conscient des conditions environnantes et de s'adapter à ces conditions. Bien se familiariser avec la manière dont la moto se comporte selon les différents réglages YRC avant d'essayer des manœuvres plus avancées.

PWR

Le système de mode de puissance se compose de quatre cartes de contrôle différentes qui régulent l'ouverture du papillon des gaz en fonction de l'actionnement de la poignée des gaz. Le pilote peut ainsi choisir le mode de puissance en fonction de ses préférences et de l'environnement de conduite.

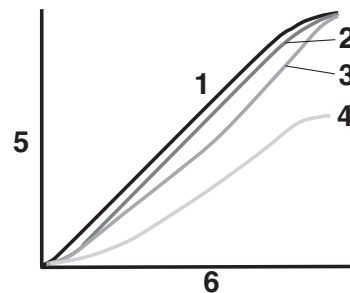

1. PWR 1
2. PWR 2
3. PWR 3
4. PWR 4
5. Ouverture du papillon des gaz
6. Actionnement de la poignée des gaz

TCS

Le système de régulation antipatinage aide à maintenir la traction lors de l'accélération. Si les capteurs détectent que la roue arrière commence à patiner (rotation incontrôlée), le système de régulation antipatinage entre en action et contrôle la puissance du moteur jusqu'à la normalisation de la motricité. Le témoin/témoin d'avertissement du système de régulation antipatinage clignote pour avertir le pilote de l'activation du système. Ce système de contrôle de la traction se règle automatiquement en fonction de

l'angle d'inclinaison du véhicule. Pour une accélération optimale, lorsque le véhicule est à la verticale, la traction est moins contrôlée. La traction est davantage contrôlée dans les virages.



N.B.

- Le système de contrôle de la traction peut s'enclencher lorsque le véhicule passe sur une bosse.
- Une légère modification du bruit du moteur et de l'échappement peut être remarquée lors de l'activation du système ou d'un autre système YRC.
- Lorsque le TCS est désactivé, les systèmes SCS, LCS et LIF sont également automatiquement désactivés.

FWA15432

AVERTISSEMENT

Le système de régulation antipatinage

ne supprime pas la nécessité d'adapter sa conduite aux conditions de la route. Le système n'empêche pas la perte de motricité lors de la conduite à des vitesses excessives à l'abord de virages, lors d'accélération brutales à un angle d'inclinaison important, ou lors de freinages, et il n'empêche pas le patinage de la roue avant. Comme avec toute autre moto, il convient d'exercer de la prudence à l'approche de surfaces potentiellement glissantes et d'éviter les surfaces particulièrement glissantes.

Lorsque la clé de contact est tournée sur "ON", le système de régulation antipatinage s'allume automatiquement. Le système de régulation antipatinage ne peut être allumé ou éteint manuellement que lorsque la clé de contact est en position "ON" et que la moto est à l'arrêt.

N.B.

Désactiver le système de régulation antipatinage en cas d'embourbement, d'enlèvement, etc., afin de faciliter le dégagement de la roue arrière.

FCA16801

ATTENTION

Recourir exclusivement aux pneus spécifiés. (Voir page 7-19.) Le montage de

pneus de taille différente empêcherait le contrôle adéquat du patinage.

SCS

Le système de contrôle des glissades régule la puissance du moteur lorsqu'une glissade latérale est détectée au niveau de la roue arrière. Il règle la puissance en fonction des données de l'IMU. Ce système aide le TCS à assurer une conduite plus souple.

LCS

Le système de contrôle des départs permet au pilote de réaliser des démarrages rapides et en douceur depuis la grille de départ. Il empêche la montée du régime moteur au-delà de 8,000 tr/mn même lorsque la poignée des gaz est complètement tournée. Le système LCS régule la puissance du moteur conjointement avec les systèmes TCS et LIF pour une traction optimale et un décollage de roue minimal.

FCA22950

ATTENTION

Même lors de l'utilisation du système LCS, le levier d'embrayage doit être libéré progressivement pour éviter d'endommager l'embrayage.

Caractéristiques particulières



N.B. _____



Il est destiné à être utilisé uniquement sur un circuit.

QSS

Le système de passage rapide des rapports permet un changement de rapport assisté électroniquement, sans levier d'embrayage. Lorsque le capteur situé sur la tige de sélecteur détecte le bon mouvement du sélecteur, la puissance du moteur est momentanément ajustée pour permettre le changement de vitesse.

Le système ne fonctionne pas lorsque le levier d'embrayage est tiré ; il est donc possible de passer les vitesses normalement à tout moment, même quand le système QSS est activé. L'indicateur QS affiche l'état en cours et des informations de fonctionnement.

Informations de fonctionnement QSS	Indicateur	Situation
Passage à un rapport supérieur possible		Accélération
Rétrogradage possible		Décélération

Le système QSS ne peut pas fonctionner		À l'arrêt
Le système QSS est désactivé		Désactivé

Conditions pour un passage à un rapport supérieur

- Vitesse du véhicule d'au moins 20 km/h (12 mi/h)
- Régime moteur d'au moins 2200 tr/mn
- Accélération (gaz ouverts)

Conditions pour un rétrogradage

- Vitesse du véhicule d'au moins 20 km/h (12 mi/h)
- Régime moteur d'au moins 2000 tr/mn
- Régime moteur suffisamment éloigné de la zone rouge
- Décélération et gaz coupés

N.B. _____

- Il est possible de régler QS ▲ et QS ▼ individuellement.
- Pour passer au point mort ou passer une vitesse à partir du point mort, il est nécessaire d'utiliser le levier d'embrayage.

roue avant réduit la vitesse à laquelle la roue avant continue à se lever lors d'une forte accélération, telle que lors des démarrages ou d'une sortie de virage. Lorsque le décollage de la roue avant est détecté, la puissance du moteur est régulée pour ralentir le décollage de la roue avant tout en offrant une accélération correcte.

LIF

Le système de contrôle du décollage de la

FAU85770

Glossaire

ABS - Anti-lock Brake System (Système ABS (antiblocage des roues))

ABS ECU - Anti-lock Brake System Electronic Control Unit (Boîtier de commande électronique du système ABS)

ECU - Engine Control Unit (Bloc de commande du moteur)

IMU - Inertial Measurement Unit (Mesureur inertielle)

LCS - Launch Control System (Système de contrôle des départs)

LIF - Lift Control System (Système de contrôle du décollage de la roue avant)

PWR - Power delivery mode (Mode de puissance)

QS - Quick Shift (Passage rapide des rapports)

QSS - Quick Shift System (Système de passage rapide des rapports)

SC - Stability Control (Contrôle de la stabilité)

SCS - Slide Control System (Système de contrôle de la stabilité)

TCS - Traction Control System (Système de contrôle de la traction)

UBS - Unified Brake System (Système de freinage intégral)

YRC - Yamaha Ride Control (Réglage de la suspension)

Caractéristiques particulières

FAU66911

Guide visuel des fonctions YRC

3

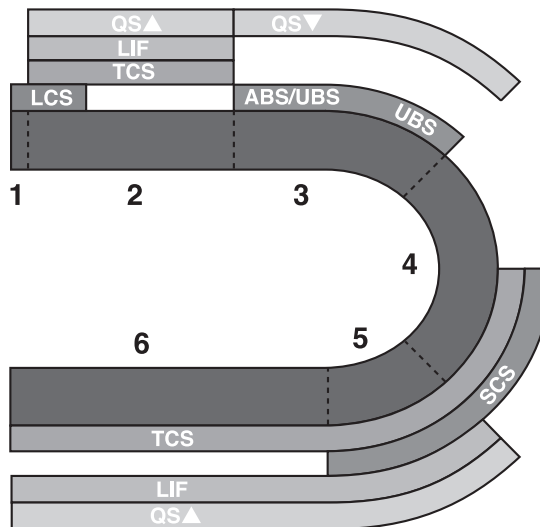

1. Démarrage
2. Accélération
3. Freinage
4. Pointe
5. Sortie

6. Ligne droite

Immobilisateur antivol

FAU10979

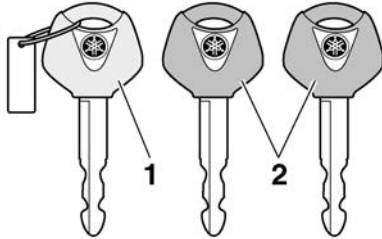

1. Clé d'enregistrement de codes (anneau rouge)
2. Clés de contact conventionnelles (anneau noir)

Ce véhicule est équipé d'un immobilisateur, dispositif de dissuasion de vol intégré, protégeant le véhicule grâce au principe de l'enregistrement de codes dans les clés de contact. Le système est constitué des éléments suivants :

- une clé d'enregistrement de codes
- deux clés de contact
- un transpondeur (dans chaque clé)
- un immobilisateur antivol (sur le véhicule)
- un boîtier de commande électronique (sur le véhicule)
- un témoin système (page 4-6)

À propos des clés

La clé à anneau rouge permet d'enregistrer les codes dans chacune des clés conventionnelles. Conserver la clé d'enregistrement de codes dans un endroit sûr. Si nécessaire, confier le véhicule et les trois clés à un concessionnaire Yamaha pour qu'il les enregistre.

Ne pas se servir de la clé à anneau rouge pour conduire le véhicule. Celle-ci ne doit servir que pour l'enregistrement des codes. Toujours se servir d'une clé à anneau noir pour conduire le véhicule.

N.B.

- Éloigner les clés de contact ainsi que toute clé d'autres immobilisateurs antivols de la clé d'enregistrement de codes.
- Éloigner les clés d'autres immobilisateurs antivols du contacteur à clé, car celles-ci risquent de provoquer des interférences.

FCA11823

ATTENTION

NE PAS PERDRE LA CLÉ D'ENREGISTREMENT DE CODE. EN CAS DE PERTE, CONTACTER IMMÉDIATEMENT SON CONCESSIONNAIRE. Si la clé d'enregistrement de code est perdue, on peut toujours utiliser les clés de contact

existantes pour démarrer le véhicule. **Mais, il est impossible d'enregistrer une nouvelle clé de contact. Si toutes les clés ont été perdues ou endommagées, il faut remplacer l'ensemble du système immobilisateur. Manipuler donc les clés avec précaution.**

- Ne pas les immerger dans l'eau.
- Ne pas exposer à de fortes températures.
- Ne pas placer près d'aimants.
- Ne pas placer près de pièces qui transmettent les signaux électriques.
- Manipuler avec précaution.
- Ne pas meuler ou modifier.
- Ne pas démonter.
- Ne pas attacher plus d'une clé d'un système d'immobilisateur antivol au même trousseau de clés.

Commandes et instruments

Contacteur à clé/antivol

FAU10474

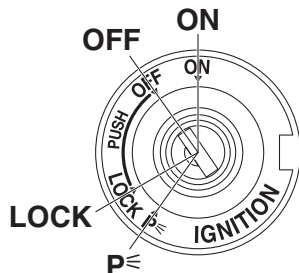

4

Le contacteur à clé/antivol commande les circuits d'allumage et d'éclairage et permet de bloquer la direction. Ses diverses positions sont décrites ci-après.

N.B. _____

Veiller à se servir d'une clé conventionnelle à anneau noir pour conduire le véhicule. Afin de réduire au maximum le risque de perte de la clé d'enregistrement de codes (clé à anneau rouge), conserver celle-ci dans un endroit sûr et ne l'utiliser que pour l'enregistrement d'un nouveau code.

FAU85040

ON (marche)

Tous les circuits électriques sont alimentés et les phares du véhicule sont allumés. Le moteur peut démarrer. La clé ne peut être

retirée.

N.B. _____

- Pour éviter de décharger la batterie, ne pas laisser la clé en position marche alors que le moteur est arrêté.
- Le phare s'allume automatiquement dès la mise en marche du moteur.

OFF (arrêt)

Tous les circuits électriques sont coupés. La clé peut être retirée.

FAU10662

AVERTISSEMENT

Ne jamais tourner la clé de contact à la position "OFF" ou "LOCK" tant que le véhicule est en mouvement. Les circuits électriques seraient coupés et cela pourrait entraîner la perte de contrôle du véhicule et être la cause d'un accident.

FWA10062

FAU1068B

LOCK (antivol)

La direction est bloquée et tous les circuits électriques sont coupés. La clé peut être retirée.

Blockage de la direction

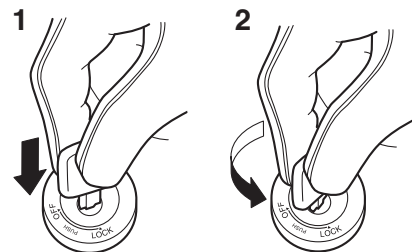

1. Appuyer.
2. Tourner.

1. Tourner le guidon tout à fait vers la gauche.
2. La clé étant dans la position "OFF", pousser la clé et la tourner jusqu'à la position "LOCK".
3. Retirer la clé.

N.B. _____

Si la direction ne se bloque pas, essayer de ramener le guidon légèrement vers la droite.

Débloquer la direction

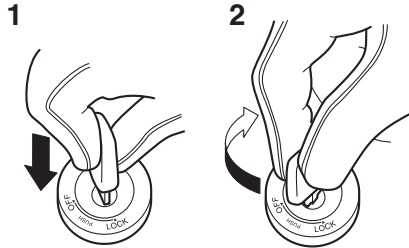

1. Appuyer.
2. Tourner.

À partir de la position "LOCK", enfoncer la clé et la tourner vers "OFF".

FAU65680

p< (stationnement)

Les feux de détresse peuvent être allumés, mais tous les autres circuits électriques sont coupés. La clé peut être retirée.

La direction doit être bloquée avant que la clé puisse être tournée à la position "p<".

FCA22330

ATTENTION

L'utilisation des feux de détresse sur une durée prolongée peut entraîner la décharge de la batterie.

Combinés de contacteurs

FAU66055

Gauche

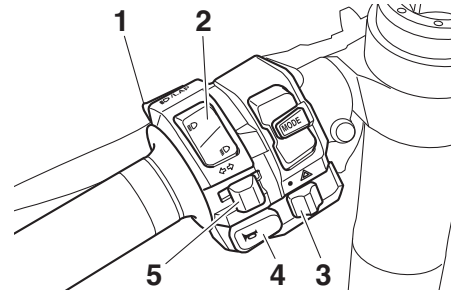

1. Contacteur d'appel de phare/TOUR "≡/LAP"
2. Inverseur feu de route/feu de croisement "≡/≡"
3. Contacteur des feux de détresse "▲"
4. Contacteur d'avertisseur "🔔"
5. Contacteur des clignotants "↔/↔"

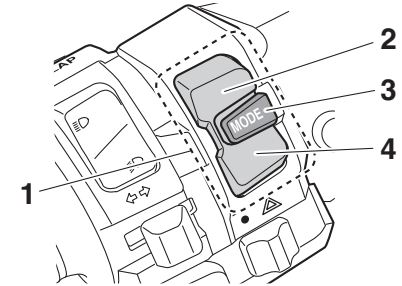

1. Contacteur de mode "MODE"
2. Bouton du haut
3. Bouton central
4. Bouton du bas

Droite

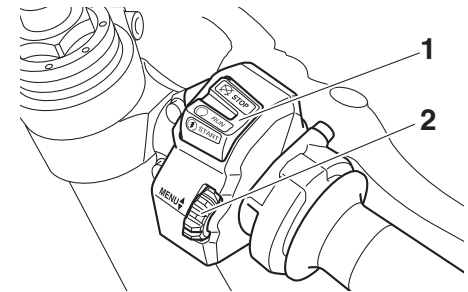

1. Contacteur arrêt/marche/démarrage "🛑/🚦"
2. Molette de réglage "MENU ⬆"

Commandes et instruments

4

Contacteur Pass/LAP “/LAP”



FAU66091

Appuyer sur ce contacteur pour allumer les phares et marquer le début de chaque tour lorsque le chronomètre est utilisé.

Inverseur feu de route/feu de croisement

FAU79872

“/”



Placer ce contacteur sur “” pour allumer le feu de route et sur “” pour allumer le feu de croisement.

N.B.

Lorsque l'inverseur est réglé sur feu de croisement, seul le phare gauche s'allume. Lorsque l'inverseur est réglé sur le feu de route, les deux phares s'allument.

Contacteur des clignotants “/”

FAU66040

Pour signaler un virage à droite, pousser ce contacteur vers la position “”. Pour signaler un virage à gauche, pousser ce contacteur vers la position “”. Une fois relâché, le contacteur retourne à sa position centrale. Pour éteindre les clignotants, appuyer sur le contacteur après que celui-ci est revenu à sa position centrale.

Contacteur d'avertisseur “”

FAU66030

Appuyer sur ce contacteur afin de faire retentir l'avertisseur.

Contacteur arrêt/marche/démarrage

FAU66060

“/”

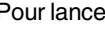
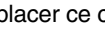
Pour lancer le moteur à l'aide du démarreur, placer ce contacteur sur “”, puis appuyer vers le bas vers “”. Avant de mettre le moteur en marche, il convient de lire les instructions de mise en marche figurant à la page 6-1.

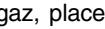
En cas d'urgence, comme par exemple, lors d'une chute ou d'un blocage de câble des gaz, placer ce contacteur sur “” afin de couper le moteur.

Contacteur des feux de détresse “”

FAU66010

Quand la clé de contact est sur “ON” ou “P<”, ce contacteur permet d'enclencher les feux de détresse (clignotement simultané de tous les clignotants).

Les feux de détresse s'utilisent en cas d'urgence ou pour avertir les autres automobilistes du stationnement du véhicule à un endroit pouvant représenter un danger.

FCA10062

ATTENTION

Ne pas laisser les feux de détresse trop

longtemps allumés lorsque le moteur est coupé, car la batterie pourrait se décharger.

Contacteur de mode “MODE”

FAU66111

Utiliser le contacteur de mode pour changer de mode YRC ou modifier les réglages PWR, TCS et SCS à partir de l'écran principal. Ce contacteur comporte trois boutons.

Bouton du haut - appuyer sur ce bouton pour modifier le réglage YRC sélectionné par un réglage plus haut.

Bouton central - appuyer sur ce bouton pour faire défiler de gauche à droite les éléments MODE, PWR, TCS et SCS.

Bouton du bas - appuyer sur ce bouton pour modifier le réglage YRC sélectionné par un réglage plus bas.

N.B.

- Le bouton central est également utilisé pour activer le système de contrôle des départs. Lorsque l'icône LCS est grise, appuyer sur le bouton central et le maintenir enfoncé. L'icône LCS clignote et devient blanche lorsque le système est activé.
- Le système de contrôle de la traction ne peut être désactivé qu'à partir de l'écran principal. Sélectionner TCS à

l'aide du bouton central, puis appuyer sur le bouton du haut et le maintenir enfoncé jusqu'à l'affichage de TCS OFF (TCS désactivé). Utiliser le bouton du bas pour activer de nouveau le système de contrôle de la traction.

- Lorsque le TCS est désactivé, les systèmes SCS, LCS et LIF sont également désactivés pour tous les modes YRC.
- Se référer à la section "Réglage YRC" à la page 4-15 pour plus d'informations sur la personnalisation des modes YRC et le réglage des éléments YRC.

FAU66100

Molette de réglage "MENU"

Lorsque l'écran principal est réglé sur MODE RUE, utiliser la molette pour faire défiler et réinitialiser les informations affichées.

Lorsque l'écran principal est réglé sur MODE PISTE, utiliser la molette pour faire défiler et réinitialiser les informations affichées et activer le chronomètre.

Une fois que l'écran MENU est affiché, utiliser la molette pour parcourir les modules de réglage et apporter des modifications.

Actionner la molette comme suit.

Rotation vers le haut - faire tourner la molette vers le haut pour faire défiler les infor-

mations vers le haut/vers la gauche pour augmenter une valeur.

Rotation vers le bas - faire tourner la molette vers le bas pour faire défiler les informations vers le bas/vers la droite pour diminuer une valeur.

Pression rapide - appuyer brièvement sur la molette pour effectuer des sélections et les confirmer.

Pression longue - appuyer sur la molette pendant une seconde pour réinitialiser les informations affichées ou pour accéder à l'écran MENU et le quitter.

N.B.

- Voir page 4-8 pour plus d'informations sur l'écran principal et ses fonctions.
- Voir page 4-13 pour plus d'informations sur l'écran MENU et la procédure de modification des réglages.

Témoins et témoins d'alerte

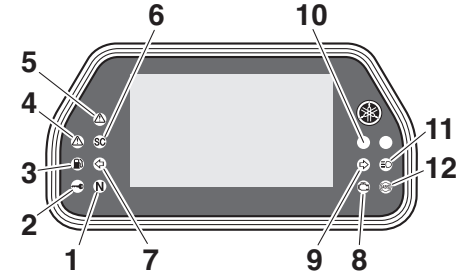

1. Témoin du point mort "N"
2. Témoin de l'immobilisateur antivol "🚫"
3. Témoin d'alerte du niveau de carburant "🛢️"
4. Témoin d'alerte de pression d'huile et de température du liquide de refroidissement "⚠️"
5. Témoin d'alerte du système auxiliaire "⚠️"
6. Témoin de contrôle de la stabilité "SC"
7. Témoin des clignotants gauches "⬅️"
8. Témoin d'alerte de panne du moteur "🛑"
9. Témoin des clignotants droits "➡️"
10. Témoin de changement de vitesse "⚙️"
11. Témoin de feu de route "⚠️"
12. Témoin d'alerte du système ABS "🛑"

FAU11022

Témoin des clignotants "⬅️ ➡️"

Ce témoin clignote lorsqu'un clignotant cli-

Commandes et instruments

gnote.

Témoin du point mort “N”

Ce témoin s’allume lorsque la boîte de vitesses est au point mort.

FAU11061

Témoin de feu de route “”

Ce témoin s’allume lorsque la position feu de route du phare est sélectionnée.

FAU11081

Témoin d’alerte du niveau de carburant “”

Ce témoin d’alerte s’allume lorsqu’il reste moins de 3.0 L (0.79 US gal, 0.66 Imp.gal) de carburant dans le réservoir. Quand ce témoin s’allume, il convient de refaire le plein dès que possible.

Il est possible de contrôler le circuit électrique du témoin d’alerte en démarrant le véhicule. Le témoin d’alerte devrait s’allumer pendant quelques secondes, puis s’éteindre.

N.B. _____

Si le témoin d’alerte ne s’allume pas du tout, reste allumé après avoir fait le plein ou ne cesse de clignoter, faire contrôler le véhicule par un concessionnaire Yamaha.

FAU66891

Témoin d’alerte de panne moteur “”

Ce témoin d’alerte s’allume lorsqu’un problème est détecté au niveau du moteur. Dans ce cas, il convient de faire vérifier le système embarqué de diagnostic de pannes par un concessionnaire Yamaha.

Il est possible de contrôler le circuit électrique du témoin d’alerte en démarrant le véhicule. Le témoin d’alerte devrait s’allumer pendant quelques secondes, puis s’éteindre.

Si le témoin d’alerte ne s’allume pas du tout ou reste allumé, faire contrôler le véhicule par un concessionnaire Yamaha.

FAU79310

Témoin d’alerte du système ABS “”

En mode de fonctionnement normal, le témoin d’alerte du système ABS s’allume au démarrage du véhicule et s’éteint lorsque la vitesse atteint ou dépasse 10 km/h (6 mi/h).

N.B. _____

Si le témoin d’alerte ne fonctionne pas comme spécifié ci-dessus ou s’il s’allume pendant la conduite, il est possible que les systèmes ABS et UBS ne fonctionnent correctement. Faire contrôler le véhicule par un concessionnaire Yamaha dès que possible.

FAU66503

AVERTISSEMENT

Si le témoin d’alerte du système ABS ne s’éteint pas lorsque la vitesse atteint ou dépasse 10 km/h (6 mi/h) ou si le témoin d’avertissement s’allume ou clignote pendant la conduite, le freinage se fait de façon conventionnelle. Dans les circonstances ci-dessus ou si le témoin d’alerte ne s’allume pas du tout, faire preuve de prudence pour éviter que les roues ne se bloquent lors d’un freinage d’urgence. Faire contrôler le système de freinage et les circuits électriques par un concessionnaire Yamaha dès que possible.

FWA16041

Témoin de changement de vitesse

Ce témoin s’allume lorsque le passage à une vitesse supérieure est nécessaire. Les régimes du moteur auxquels il s’allume ou s’éteint peuvent être réglés. (Voir page 4-21.)

En guise d’auto-contrôle, le témoin s’allume brièvement lorsque le contact est mis sur le véhicule.

FAU67432

Témoin de l’immobilisateur antivol “”

Le témoin clignote en continu 30 secondes

FAU73120

après que la clé de contact a été tournée sur "OFF", signalant ainsi l'armement du système antidémarrage. Le témoin s'éteint après 24 heures, mais l'immobilisateur anti-ivol reste toutefois armé.

Contrôler le bon fonctionnement du circuit électrique du témoin en tournant la clé sur "ON". Le témoin devrait s'allumer pendant quelques secondes, puis s'éteindre.

Si le témoin ne s'allume pas lorsque la clé est tournée sur "ON", si le témoin reste allumé ou s'il clignote selon une séquence particulière (si un problème est détecté dans le système antidémarrage, le témoin de ce système clignote selon une séquence particulière), faire contrôler le véhicule par un concessionnaire Yamaha.

N.B.

Si le témoin du système antidémarrage clignote selon la séquence suivante, 5 fois lentement puis 2 fois rapidement, cela peut être dû à des interférences du transpondeur. Dans ce cas, procéder comme suit.

1. Vérifier qu'aucune autre clé de système d'immobilisateur anti-ivol ne se trouve à proximité du contacteur à clé. La présence d'une autre clé pourrait troubler la transmission des signaux et empêcher la mise en marche du moteur.

2. Mettre le moteur en marche à l'aide de la clé d'enregistrement de codes.
3. Si le moteur se met en marche, le couper, puis tenter de le remettre en marche avec chacune des clés conventionnelles.
4. Si le moteur ne se met pas en marche avec l'une ou les deux clés conventionnelles, confier le véhicule ainsi que les 3 clés à un concessionnaire Yamaha en vue du réenregistrement de ces dernières.

FAU65980

Témoin de contrôle de la stabilité "SC"

Ce témoin s'allume lorsque le système TCS, SCS ou LIF est engagé. Il s'allume également si le système TCS est réglé sur "OFF" ou s'il est désactivé pendant la conduite.

Contrôler le bon fonctionnement du circuit électrique du témoin en tournant la clé sur "ON". Le témoin devrait s'allumer pendant quelques secondes, puis s'éteindre. Si le témoin ne s'allume pas lorsque la clé de contact est tournée sur "ON" ou s'il ne s'éteint pas par la suite, il convient de faire contrôler le véhicule par un concessionnaire Yamaha.

FAU78410

Témoin d'alerte de pression d'huile et de température du liquide de refroidissement "△"

Ce témoin d'alerte s'allume si la pression d'huile moteur est basse ou si la température du liquide de refroidissement est élevée. Le cas échéant, arrêter immédiatement le moteur.

Contrôler le bon fonctionnement du circuit électrique du témoin d'alerte en tournant la clé sur "ON". Le témoin d'alerte de la pression d'huile doit s'allumer à nouveau après s'être éteint brièvement et reste allumé jusqu'à ce que le moteur démarre. Si le témoin d'alerte ne s'allume pas lorsque la clé de contact est tournée sur "ON", il convient de faire contrôler le circuit électrique par un concessionnaire Yamaha.

FCA22441

ATTENTION

Si le témoin de pression d'huile et de température du liquide de refroidissement ne s'éteint pas après le démarrage du moteur ou s'il s'allume alors que le moteur tourne, arrêter immédiatement le véhicule et le moteur.

- Si le moteur surchauffe, l'icône d'avertissement de température du liquide de refroidissement s'allume. Laisser refroidir le moteur. Vérifier

Commandes et instruments

4

le niveau du liquide de refroidissement (voir page 7-39).

- Si la pression d'huile moteur est basse, l'icône d'avertissement de pression d'huile s'allume. Vérifier le niveau d'huile (voir page 7-13).
- Si le témoin d'alerte reste allumé après le refroidissement du moteur et la vérification du niveau d'huile, faire contrôler le véhicule par un concessionnaire Yamaha. Ne plus utiliser le véhicule !

FAU83700

Témoin d'alerte du système auxiliaire

“”

Ce témoin d'alerte s'allume si un problème est détecté dans un circuit non lié au moteur.

N.B.

Lorsque le véhicule est démarré, ce témoin doit s'allumer pendant quelques secondes puis s'éteindre. Sinon, faire contrôler le véhicule par un concessionnaire Yamaha.

FAU85780

Afficheur

L'afficheur présente deux modes d'affichage de l'écran principal, STREET MODE et TRACK MODE. La plupart des fonctions s'affichent dans les deux modes, mais leur présentation est légèrement différente. Les éléments suivants s'affichent.

- Compteur de vitesse
- Compte-tours
- Écran d'informations
- Afficheur du rapport engagé
- Indicateur de pression du frein avant
- Indicateur d'accélération
- Afficheur des réglages YRC MODE/PWR/TCS/SCS
- Afficheur des réglages YRC LCS/QS/LIF
- Montre
- Indicateur de maintien du régime maximal
- Chronomètre
- Différentes icônes d'alerte
- Alerte de mode d'erreur “Err”

N.B.

Ce modèle utilise un affichage à cristaux liquides à couche mince-transistor (TFT LCD) pour assurer un bon contraste et une lisibilité optimale dans différentes conditions d'éclairage. Toutefois, en raison de la nature de cette technologie, il est normal qu'un

petit nombre de pixels soient inactifs.

STREET MODE

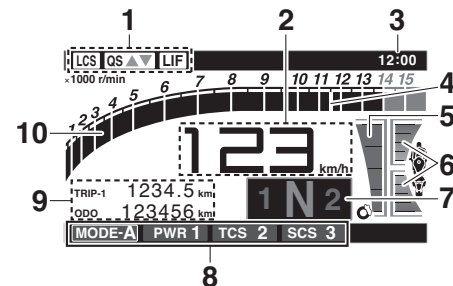

1. Éléments YRC LCS/QS/LIF
2. Compteur de vitesse
3. Montre
4. Indicateur de maintien du régime maximal
5. Témoin de pression de frein avant
6. Indicateur d'accélération
7. Afficheur du rapport engagé
8. Éléments YRC MODE/PWR/TCS/SCS
9. Écran d'informations
10. Compte-tours

TRACK MODE

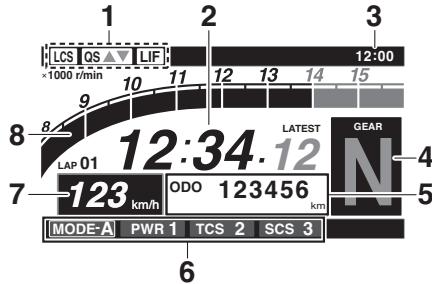

1. Éléments YRC LCS/QS/LIF
2. Chronomètre
3. Montre
4. Afficheur du rapport engagé
5. Écran d'informations
6. Éléments YRC MODE/PWR/TCS/SCS
7. Compteur de vitesse
8. Compte-tours

AVERTISSEMENT

Arrêter le véhicule avant de modifier des réglages. Un réglage effectué pendant la conduite risque de distraire et augmente ainsi les risques d'accidents.

Compteur de vitesse

Le compteur de vitesse affiche la vitesse de conduite du véhicule.

N.B.

Les valeurs peuvent s'afficher en kilomètres ou en milles. Voir "Unit" à la page 4-19.

Compte-tours

Le compte-tours indique le régime moteur, tel que mesuré par la vitesse de rotation du vilebrequin, en tours par minute (tr/mn).

N.B.

- En TRACK MODE, le compte-tours commence à 8000 tr/mn.
- En STREET MODE, la couleur du compte-tours peut être définie et l'indicateur de maintien du régime maximal peut être activé ou désactivé.

FCA10032

ATTENTION

Ne jamais faire fonctionner le moteur dans la zone rouge du compte-tours. Zone rouge : 14000 tr/mn et au-delà

Écran d'informations

Cette section de l'écran principal est utilisée pour afficher des informations de conduite supplémentaires telles que la température de l'air et du liquide de refroidissement, les totalisateurs journaliers et les statistiques de consommation de carburant. Les infor-

mations affichées peuvent être réparties en quatre groupes via l'écran MENU.

Les informations affichées sont les suivantes :

A.TEMP : température de l'air

C.TEMP : température du liquide de refroidissement

TRIP-1 : totalisateur journalier 1

TRIP-2 : totalisateur journalier 2

F-TRIP : totalisateur journalier de carburant

ODO : compteur kilométrique

FUEL CON : quantité de carburant consommée

FUEL AVG : consommation moyenne de carburant

CRNT FUEL : consommation instantanée de carburant

N.B.

- Le compteur ODO se bloque à 999999 et ne peut pas être remis à zéro.
- Une fois que la valeur 9999.9 a été atteinte, TRIP-1 et TRIP-2 reviennent à 0 et recommencent à compter.
- F-TRIP s'affiche automatiquement lorsque le niveau de la réserve de carburant est atteint et le compteur commence alors à enregistrer la distance parcourue depuis ce point.
- Après avoir refait le plein et parcouru une certaine distance, F-TRIP disparaît automatiquement.

Commandes et instruments

- Voir “Unit” à la page 4-19 pour changer les unités de consommation de carburant.
- En TRACK MODE, les informations FASTEST (temps de passage le plus rapide) et AVERAGE (temps de passage moyen) s’affichent également.

4

TRIP-1, TRIP-2, F-TRIP, FUEL CON et FUEL AVE peuvent être réinitialisés individuellement.

Pour réinitialiser les informations affichées

1. Utiliser la molette pour faire défiler les informations jusqu’à l’affichage de l’élément à réinitialiser.
2. Appuyer brièvement sur la molette, l’élément clignote pendant cinq secondes. (En STREET MODE, si les deux éléments peuvent être réinitialisés, l’élément du haut clignote en premier. Faire défiler vers le bas pour sélectionner l’élément du bas.)
3. Lorsque l’élément clignote, appuyer sur la molette et la maintenir enfoncée pendant une seconde.

Afficheur du rapport engagé

Il indique le rapport engagé au niveau de la boîte de vitesses. Ce modèle comporte 6 rapports et un point mort. Le point mort est

signalé par le témoin de point mort “N” et par l’afficheur du rapport engagé “N”.

Indicateur de pression du frein avant

Il indique le niveau de puissance de freinage appliquée sur les freins avant.

Indicateur d’accélération

Il indique les forces d’accélération et de décélération en marche avant du véhicule.

Indicateur de maintien du régime maximal

Cette petite barre s’affiche momentanément dans le compte-tours pour repérer le régime moteur maximal le plus récent.

Éléments YRC MODE/PWR/TCS/SCS

Le MODE actuel (mode YRC) et ses réglages PWR, TCS et SCS associés s’affichent ici.

Les réglages individuels des éléments YRC PWR, TCS, SCS, LCS, QSS et LIF peuvent être organisés en quatre groupes et définis indépendamment pour chaque groupe. Ces groupes de réglages sont les modes YRC MODE-A, MODE-B, MODE-C et MODE-D. Utiliser le contacteur de mode pour changer de mode YRC ou modifier les réglages des éléments YRC à partir de l’écran principal.

N.B.

Les modes YRC sont pré-réglés en usine pour différentes conditions de conduite. Lorsque les pré-réglages d’usine sont utilisés, les modes YRC proposés sont les suivants.

MODE-A : adapté à la conduite sur circuit
MODE-B : réglage de conduite sur circuit plus souple

MODE-C : adapté à la conduite sur route
MODE-D : conduite sur route ou par temps pluvieux

Pour changer de mode YRC ou modifier les réglages

1. Appuyer sur le bouton central du contacteur de mode pour faire défiler de la gauche vers la droite et mettre en surbrillance l’élément à régler.

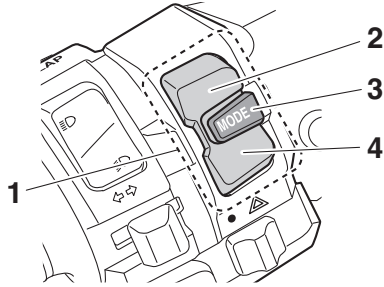

1. Contacteur de mode "MODE"
 2. Bouton du haut
 3. Bouton central
 4. Bouton du bas
2. Utiliser le bouton supérieur ou inférieur du contacteur de mode pour modifier la valeur de l'élément sélectionné (le défilement vertical est impossible).

N.B.

- Dans certaines conditions, par exemple lorsque le véhicule est en mouvement, la poignée des gaz est tournée, un patinage excessif des roues est détecté, etc., certains éléments YRC ne peuvent pas être réglés.
- Lorsqu'un élément YRC est mis en surbrillance mais ne peut pas être réglé, la case de l'élément YRC rede-

vient noire.

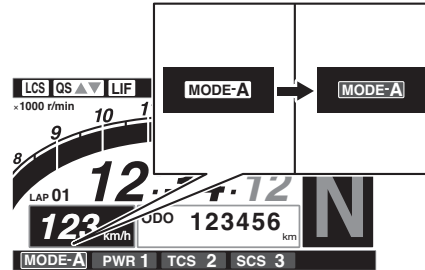

Pour désactiver le système de contrôle de la traction, sélectionner TCS à l'aide du bouton central, puis appuyer sur le bouton du haut et le maintenir enfoncé jusqu'à l'affichage de TCS OFF. Pour activer de nouveau le TCS, sélectionner TCS OFF, puis appuyer sur le bouton inférieur (le TCS revient à son précédent réglage).

N.B.

La désactivation du système de contrôle de la traction désactive les systèmes SCS, LCS et LIF pour tous les modes YRC.

Éléments YRC LCS/QS/LIF

Le statut activé/désactivé des éléments YRC LCS, QS et LIF s'affiche ici. Lorsque l'un de ces systèmes est enregistré (non réglé sur OFF) pour le mode YRC actuelle-

ment sélectionné, son icône respective s'affiche.

Lorsque LCS est enregistré pour le mode YRC actuellement sélectionné, son icône devient grise. Pour activer le système de contrôle des départs, appuyer sur le bouton central et le maintenir enfoncé jusqu'à ce que l'icône LCS arrête de clignoter et devienne blanche.

N.B.

Les niveaux de réglage des systèmes LCS, QSS et LIF ne peuvent être définis qu'à partir de l'écran MENU.

Montre

La montre est équipée d'un système horaire de 12 heures.

Chronomètre

Cette fonction chronomètre mesure et enregistre jusqu'à quarante tours. Sur l'écran principal, le chronomètre indique le temps de passage actuel et le numéro de tour (indiqué par le repère LAP). Utiliser le contacteur Pass/LAP pour repérer les temps de passage. Lorsqu'un tour est terminé, le chronomètre indique le dernier temps de passage (repéré par l'indicateur LATEST) pendant cinq secondes.

Commandes et instruments

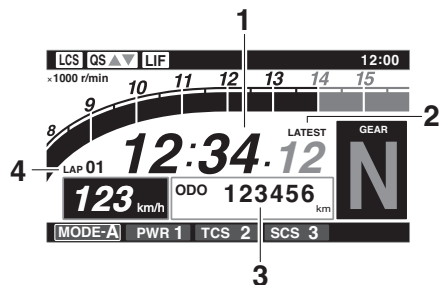

1. Temps de passage
2. Indicateur du dernier temps de passage "LATEST"
3. Élément d'affichage
4. Numéro de tour

Pour utiliser le chronomètre

1. Appuyer brièvement sur la molette.
L'élément affiché clignote pendant cinq secondes.
2. Tandis que l'élément à afficher clignote, tourner la molette de réglage vers le haut. Le chronomètre clignote pendant cinq secondes.
3. Lorsque le chronomètre clignote, appuyer longuement sur la molette pour activer ou arrêter le chronomètre.
4. Lorsque le chronomètre a été activé, appuyer sur le contacteur Pass/LAP pour démarrer le chronomètre.

N.B.

- Le moteur doit tourner pour pouvoir utiliser le chronomètre.
- Régler l'affichage sur FASTEST ou AVERAGE pour des informations de temps de passage supplémentaires.
- L'accès à l'écran MENU arrête automatiquement le chronomètre.
- Chaque fois que le chronomètre est arrêté, le tour en cours n'est pas enregistré.
- L'enregistrement du temps de passage peut être affiché et réinitialisé à partir de l'écran MENU.

Icônes d'alerte

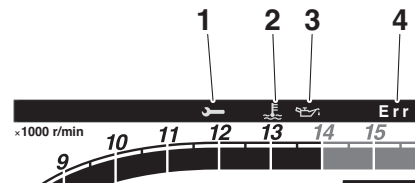

1. Alerte du système auxiliaire "☑"
2. Alerte de la température du liquide de refroidissement "🌡"
3. Alerte de pression d'huile "🛢"
4. Alerte de mode d'erreur "Err"

Lorsqu'une erreur est détectée, les icônes d'alerte d'erreur suivantes s'affichent alors.

Alerte du système auxiliaire "☑"

Cette icône s'affiche si un problème est détecté dans un circuit non lié au moteur.

Alerte de la température du liquide de refroidissement "🌡"

Cette icône s'affiche si la température du liquide de refroidissement atteint au moins 117 °C (242 °F). Arrêter le véhicule et le moteur. Laisser refroidir le moteur.

FCA10022

ATTENTION

Ne pas laisser tourner le moteur lorsque celui-ci est en surchauffe.

Alerte de pression d'huile “”

Cette icône s'affiche lorsque la pression d'huile moteur est basse. Lorsque le contacteur à clé est tourné pour la première fois sur ON, la pression d'huile moteur doit augmenter, cette icône s'allume alors et reste allumée jusqu'au démarrage du moteur.

FCA26410

ATTENTION

Cesser de faire tourner le moteur lorsque la pression d'huile est basse.

Alerte de mode d'erreur “Err”

Si une erreur interne se produit (p. ex., la communication avec un contrôleur de système a été coupée), l'alerte de mode d'erreur s'affiche comme suit.

“Err” et “” indiquent une erreur du boîtier de commande électronique.

“Err” indique uniquement une erreur du HCU (unité de commande hydraulique).

N.B.

En fonction de la nature de l'erreur, l'affi-

cheur risque de ne pas fonctionner correctement et il se peut qu'il soit impossible de modifier les réglages YRC. De plus, les systèmes ABS et UBS risquent de ne pas fonctionner correctement. Faire extrêmement attention lors du freinage et faire contrôler immédiatement le véhicule par un concessionnaire Yamaha.

FAU85790

Écran MENU

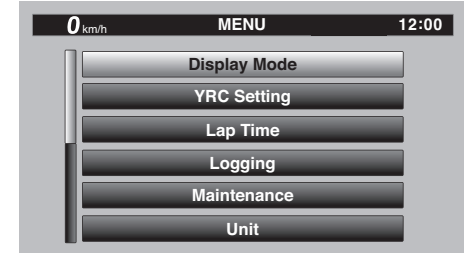

L'écran MENU contient les modules de réglage suivants. Sélectionner un module auquel il convient d'apporter les modifications de réglage associées. Bien qu'il soit possible de modifier ou de remettre à zéro certains réglages via l'écran principal, l'écran MENU permet d'accéder à l'ensemble des réglages des affichages et des commandes.

Module	Description
Display Mode	Permet d'alterner l'affichage de l'écran principal entre le mode Route et le mode Circuit.
YRC Setting	Définir les réglages YRC.
Lap Time	Permet d'afficher les temps de passage et de les remettre à zéro.
Logging	Cette fonction requiert un accessoire.

Commandes et instruments

4

Maintenance	Permet d'afficher les trois intervalles de maintenance et de les remettre à zéro.
Unit	Permet de définir les unités de consommation de carburant et de distance.
Wallpaper	Permet de définir les couleurs d'arrière-plan.
Shift Indicator	Permet d'allumer/ d'éteindre le témoin de changement de vitesse et d'ajuster les réglages du compte-tours.
Display Setting	Permet de régler les éléments de la fenêtre de l'écran multifonction.
Brightness	Permet de régler la luminosité de l'écran.
Clock	Permet de régler la montre.
All Reset	Permet de rétablir les réglages d'usine par défaut.

Utilisation et accès à l'écran MENU

Le commutateur à molette permet d'exécuter des opérations courantes telles que l'accès, la sélection et la navigation dans l'écran MENU et ses modules.

Appui long - maintenir longuement le commutateur à molette pendant une seconde pour accéder à l'écran MENU ou le quitter.

Sélection - tourner le commutateur à mo-

lette vers le haut ou vers le bas pour mettre en surbrillance l'élément de réglage ou le module souhaité, puis appuyer brièvement dessus (appuyer brièvement sur le commutateur à molette vers l'intérieur) pour confirmer la sélection.

Symbole triangle - certains écrans de réglage comportent un symbole triangle dirigé vers le haut. Sélectionner le symbole triangle pour quitter cet écran et revenir à l'écran précédent (ou appuyer longuement sur le commutateur à molette pour quitter définitivement l'écran MENU).

N.B.

En cas de détection de mouvement du véhicule, l'écran MENU se fermera automatiquement et l'écran principal s'affichera.

"Display Mode"

Il existe deux modes d'affichage d'écran principal : STREET MODE et TRACK MODE.

Réglage du mode d'affichage de l'écran principal

1. Appuyer longuement sur le commutateur à molette pour accéder à l'écran MENU.

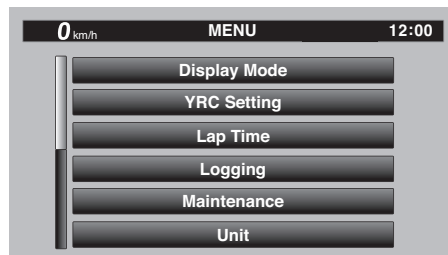

2. Sélectionner "Display Mode".

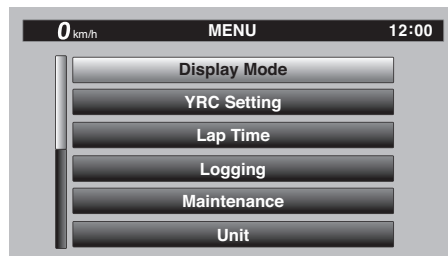

3. Sélectionner STREET MODE ou TRACK MODE (ou le triangle pour quitter).

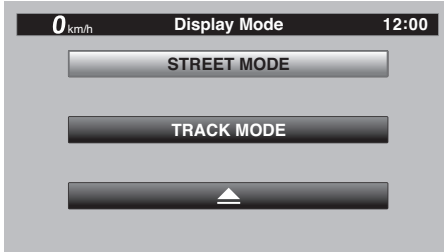

- Appuyer longuement sur le commutateur à molette pour quitter l'écran MENU ou l'utiliser pour sélectionner un autre module.

“YRC Setting”

Ce module permet de personnaliser les quatre modes YRC (MODE-A, MODE-B, MODE-C, MODE-D) en ajustant les niveaux de réglage (ou état on/off selon le cas) des éléments YRC, PWR, TCS, SCS, LCS, QSS et LIF.

N.B.

- TCS présente 9 niveaux de réglages.
- Lorsque d'autres sélections (niveaux de réglage ou modes) sont disponibles mais qu'il n'est pas possible de les afficher simultanément sur l'écran, une barre de défilement s'affiche pour indiquer que d'autres sélections sont dis-

ponibles en faisant défiler la barre.

PWR

Sélectionner PWR-1 pour la réponse la plus agressive de l'accélérateur, PWR-2 et PWR-3 pour une réponse du moteur/de la poignée des gaz plus souple, et utiliser PWR-4 par temps pluvieux ou lorsqu'une puissance moteur moindre est requise.

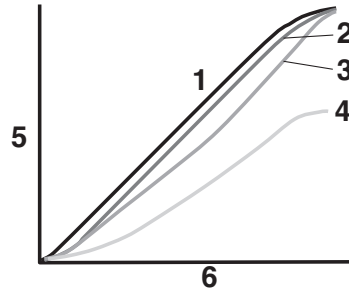

- PWR 1
- PWR 2
- PWR 3
- PWR 4
- Ouverture du papillon des gaz
- Actionnement de la poignée des gaz

TCS

Ce modèle utilise un système de régulation antipatinage variable. Pour chaque niveau

de réglage, plus le véhicule est incliné, plus la traction est contrôlée (intervention du système). 9 niveaux de réglage sont disponibles. Le niveau de réglage 1 procure le degré le plus faible d'intervention du système général alors que le niveau de réglage 9 procure le degré le plus important de régulation antipatinage générale.

N.B.

- Le système TCS ne peut être activé ou désactivé que via l'écran principal à l'aide du contacteur de mode.
- Si le système TCS est désactivé, les systèmes TCS, SCS, LCS et LIF seront réglés sur OFF et ne pourront pas être ajustés. Si le système TCS est activé à nouveau, les niveaux de réglage précédents de ces fonctions de régulation antipatinage associées seront rétablis.

Commandes et instruments

4

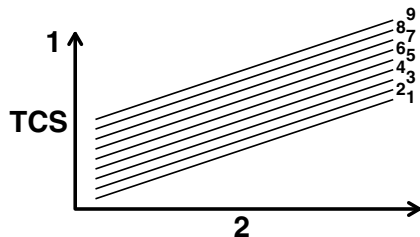

1. Intervention du système
2. Angle d'inclinaison

SCS

Le système SCS peut être réglé sur OFF, 1, 2 et 3. OFF désactive le système de contrôle des glissades. Le niveau de réglage 1 procure le degré le plus faible d'intervention du système et le niveau de réglage 3 le degré le plus important.

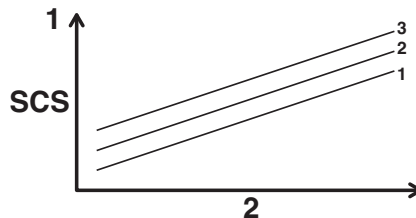

1. Intervention du système
2. Glissade sur le côté

LCS

Le système LCS peut être réglé sur 1, 2 ou OFF. Le niveau de réglage 2 contrôle davantage la puissance de sortie du moteur alors que le niveau de réglage 1 procure une intervention du système moindre. OFF désactive la fonction LCS du mode YRC sélectionné (l'icône LCS n'apparaîtra pas et la fonction de contrôle des départs ne peut pas être activée).

Si le système LCS a été réglé sur le niveau 1 ou 2 pour le mode YRC sélectionné, le témoin LCS sur l'écran principal s'affiche en gris pour indiquer que le système LCS est disponible. Si le système d'assistance au départ a été activé (prêt à être utilisé via le contacteur de mode), le témoin LCS s'affiche

fiche en blanc.

N.B.

LCS fonctionne conjointement avec le système LIF. Le système LCS ne peut pas être utilisé si LIF est désactivé.

QSS

Le système de changement de rapport (QSS) est divisé en sections QS ▲ (passage à un rapport supérieur) et QS ▼ (passage à un rapport inférieur). QS ▲ et QS ▼ ne sont pas liés et peuvent être activés et désactivés indépendamment.

QS ▲ peut être réglé sur 1, 2 ou OFF. Le niveau 1 est conçu pour une accélération maximum, tandis que le niveau 2 est conçu pour permettre des passages de rapport en douceur lorsque les ouvertures des gaz sont ouvertes à moitié ou moins. OFF désactive la fonction de passage à un rapport supérieur ou à un rapport inférieur, et le levier d'embrayage doit dès lors être utilisé pour passer un rapport dans le sens correspondant.

N.B.

- Régler QS ▲ sur 1 pour la conduite sur piste ou sportive.
- Régler QS ▲ sur 2 pour la conduite en randonnée ou en ville.

LIF

Le système LIF peut être réglé sur 1, 2, 3 ou OFF. Le niveau de réglage 3 réduit encore plus le soulèvement de la roue et le niveau de réglage 1 procure le degré le plus faible d'intervention du système. OFF permet d'éteindre le système LIF, et LCS sera désactivé pour le mode YRC sélectionné.

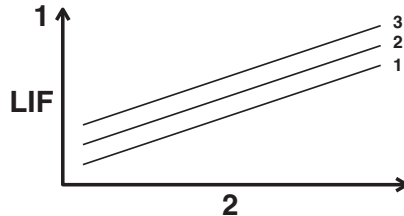

1. Intervention du système
2. Décollage de la roue

Pour personnaliser un mode YRC ou régler un élément YRC

1. Dans l'écran MENU, sélectionner "YRC Setting".

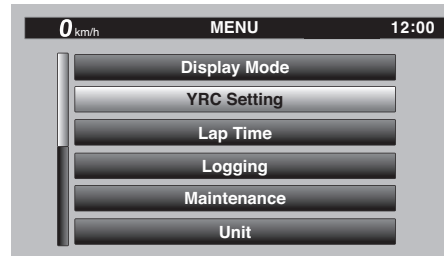

2. L'écran "YRC Setting" s'affiche et la zone du mode YRC "YRC" est mise en surbrillance. Appuyer brièvement sur le commutateur à molette pour entrer dans la zone, puis sélectionner le mode YRC (A, B, C, D) à régler.

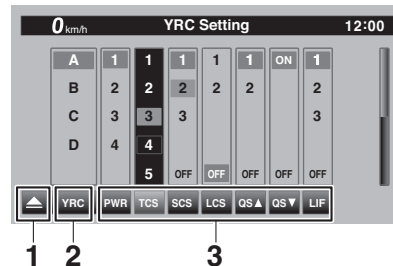

1. Repère en triangle
2. Case du mode YRC
3. Élément YRC

3. Sélectionner l'élément YRC à régler, tel que PWR, TCS, SCS, LCS, QS ▲, QS ▼ ou LIF.

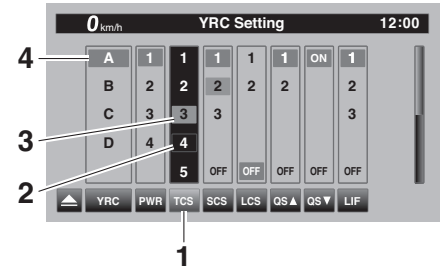

1. Élément YRC
2. Réglage actuel du niveau
3. Niveau de pré-réglage d'usine
4. Mode YRC

N.B.

- Lorsqu'un élément YRC est sélectionné, le niveau de réglage actuel est indiqué par un carré aux bordures bleues et le niveau pré-réglé en usine apparaît dans une zone grise.
 - Les niveaux pré-réglés en usine varient en fonction du mode YRC sélectionné.
4. Pour personnaliser d'autres modes YRC ou régler des éléments YRC particuliers, répéter les opérations à partir de l'étape 2. Une fois les réglages ter-

Commandes et instruments

minés, sélectionner le triangle situé tout à gauche pour revenir à l'écran MENU.

“Lap Time”

Ce module permet d'afficher et de supprimer l'enregistrement des temps de passage. Le meilleur temps et le temps moyen enregistrés s'affichent en haut de l'écran. Utiliser le commutateur à molette pour afficher et faire défiler tous les temps de passage. Les trois meilleurs temps sont mis en surbrillance en argenté. 40 temps de passage maximum peuvent être mémorisés. Si plus de 40 temps sont enregistrés, les plus anciens (en commençant par le temps de passage 1) sont écrasés.

Ce module comporte deux options. “Display” permet d'afficher l'enregistrement des temps de passage. “Reset” permet de supprimer les données d'enregistrement des temps de passage.

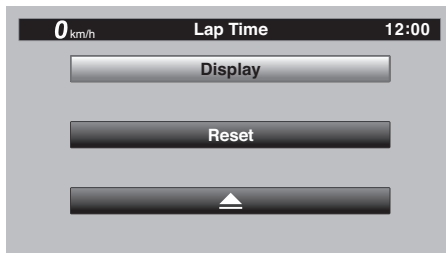

Utiliser le commutateur à molette pour sélectionner “Display” et afficher l'enregistrement des temps de passage.

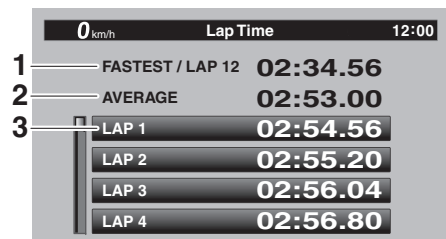

1. Tour le plus rapide
2. Temps moyen au tour
3. Enregistrement du temps de passage

Remise à zéro des données d'enregistrement des temps de passage

1. Si “Lap Time” est sélectionné, “Dis-

play” et “Reset” s'affichent.

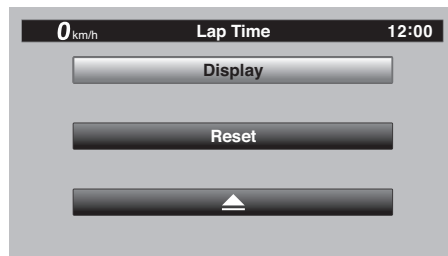

2. Sélectionner “Reset”.

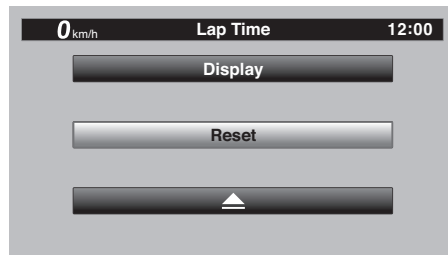

3. Sélectionner YES pour supprimer toutes les données des temps de passage. (Sélectionner NO pour quitter le module et revenir à l'écran précédent sans remettre à zéro l'enregistrement des temps de passage.)

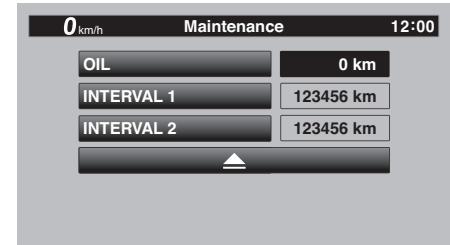
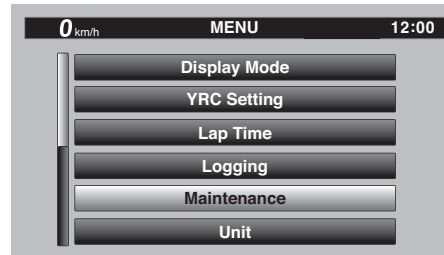
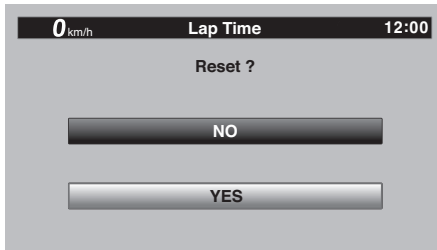

“Maintenance”

Ce module permet d’enregistrer la distance parcourue entre les changements d’huile moteur (utiliser l’élément OIL) et est utilisé pour deux autres éléments à choisir (utiliser INTERVAL 1 et INTERVAL 2).

Remise à zéro d’un élément de maintenance

1. Dans l’écran MENU, sélectionner “Maintenance”.

2. Sélectionner l’élément à remettre à zéro.

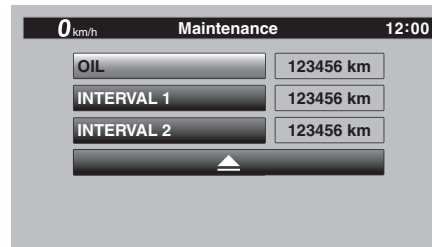

3. Appuyer longuement sur le commutateur à molette pour remettre l’élément à zéro.

N.B.

Il est impossible de modifier les noms des éléments de maintenance.

“Unit”

Ce module permet de basculer l’affichage entre les kilomètres et les milles. Si les kilomètres sont utilisés, les unités de consommation de carburant peuvent s’afficher en km/L ou L/100km. Si les milles sont utilisés, MPG est disponible.

Réglage des unités de distance ou de consommation de carburant

1. Dans l’écran MENU, sélectionner “Unit”.

Commandes et instruments

4

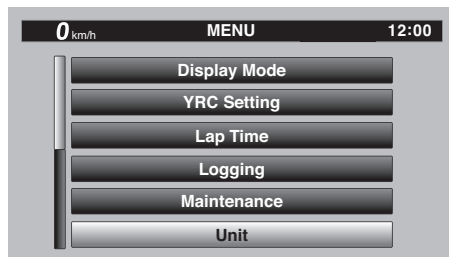

2. “km or mile” et “km/L or L/100km” s’affichent.

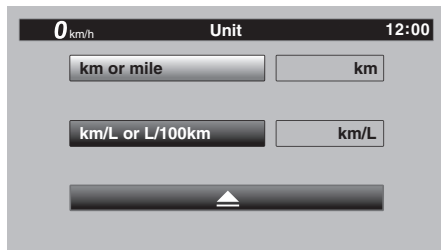

3. Sélectionner l’unité de distance ou de consommation à régler.

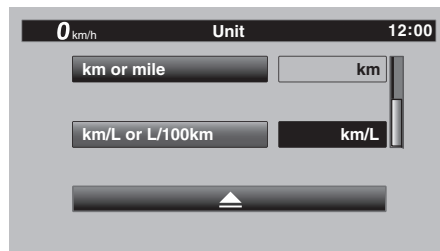

4. Sélectionner les unités à utiliser.

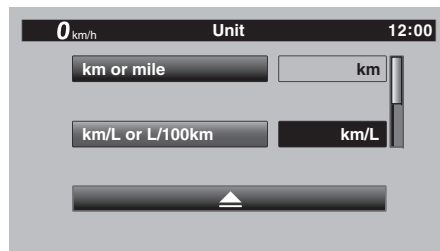

5. Sélectionner le symbole triangle pour quitter le module.

“Wallpaper”

Ce module permet de définir individuellement les couleurs d’arrière-plan de l’affichage STREET MODE et TRACK MODE sur noir ou sur blanc pour les réglages de jour et les réglages de nuit. Un capteur de

lumière situé sur le panneau des instruments détecte les conditions d’éclairage et bascule automatiquement l’affichage entre les réglages de jour et les réglages de nuit. Le capteur de lumière contrôle également une fonction subtile de réglage automatique de la luminosité dans les modes de jour et de nuit afin de s’adapter aux conditions d’éclairage ambiantes.



1. Capteur photoélectrique

Réglage du fond d’écran

1. Dans l’écran MENU, sélectionner “Wallpaper”.



2. Sélectionner le mode à régler (sélectionner DAY pour les réglages d'affichage de jour ou NIGHT pour les réglages d'affichage de nuit).
3. Sélectionner la couleur d'arrière-plan (sélectionner BLACK pour un arrière-plan noir ou WHITE pour un arrière-plan blanc).

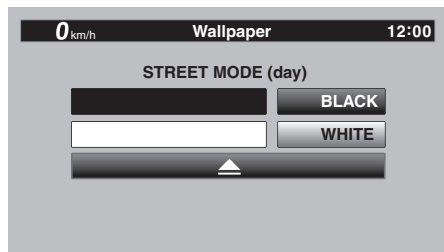

4. Sélectionner le symbole triangle pour quitter le module.

5. Pour régler une autre couleur d'arrière-plan, répéter les opérations à partir de l'étape 2 ou sélectionner le symbole triangle pour quitter ce module.

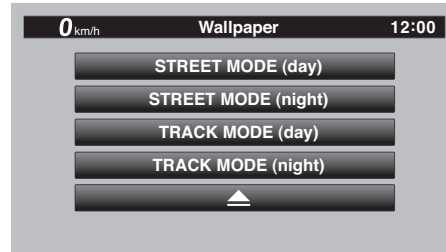

“Shift indicator”

Le module du témoin de changement de vitesse comporte les modules suivants.

Module	Description
Shift IND Setting	Permet de définir le témoin de changement de vitesse sur “ON”, “Flash” ou sur “OFF” et de régler la valeur de tr/mn à laquelle le témoin va s'allumer et s'éteindre.
Shift IND Brightness	Permet de régler la luminosité du témoin de changement de vitesse.

Tach IND Setting	Permet de définir l'affichage en couleur du compte-tours sur “ON” ou “OFF” et de régler la valeur de tr/mn à laquelle le compte-tours va devenir vert et orange.
Peak Rev IND Setting	Permet de définir le témoin du nombre maximal de tours sur “ON” ou “OFF”.

Modifications du réglage

1. Sélectionner “Shift IND Setting”.

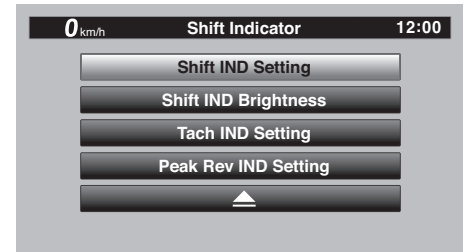

2. Sélectionner “IND Mode”.

Commandes et instruments

4

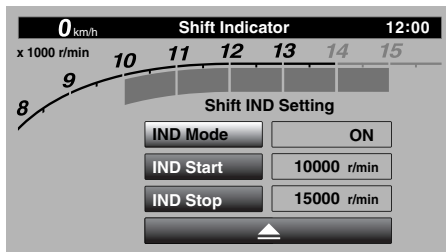

3. Sélectionner "ON" pour que le témoin s'allume en continu, "OFF" pour qu'il s'éteigne ou "Flash" pour qu'il clignote lorsque son seuil de démarrage a été atteint.

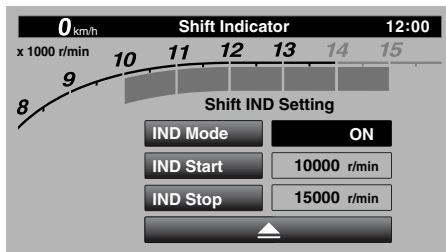

4. Sélectionner "IND Start".

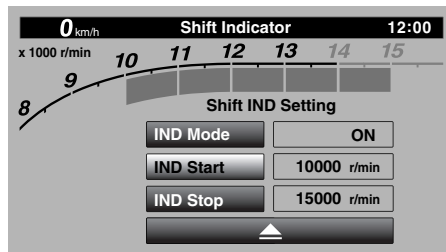

5. Faire tourner la molette pour régler le régime auquel le témoin de chronométrage du changement de vitesse s'allume. La plage opérationnelle de "IND Start" est comprise entre 8000 et 14800 tr/mn.

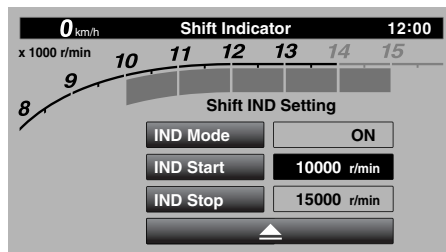

6. Sélectionner "IND Stop", puis faire tourner la molette pour régler le régime auquel le témoin de chronométrage du changement de vitesse s'éteint. La

plage opérationnelle de "IND Stop" est comprise entre 8500 et 15000 tr/mn.

N.B.

La zone bleue sur le compte-tours correspond à la plage opérationnelle actuellement définie du témoin de changement de vitesse.

"Shift IND Brightness"

Le témoin de changement de vitesse comporte six niveaux de luminosité.

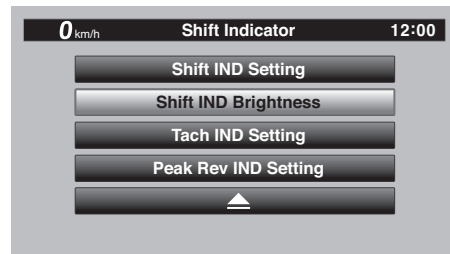

Sélectionner "Shift IND Brightness", puis utiliser le commutateur à molette pour ajuster le réglage. Appuyer brièvement sur le commutateur à molette pour confirmer le réglage et quitter le module.

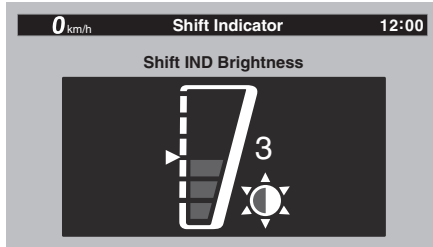

“Tach IND Setting”

Ce module permet d'activer ou de désactiver l'affichage en couleur du compte-tours. Si le compte-tours est désactivé, celui-ci affiche en noir ou en blanc tous les niveaux de régime en dessous de la zone rouge (en fonction des réglages du fond d'écran). S'il est activé, les zones de régime moyen et moyen à élevé peuvent être définies pour qu'elles s'allument en vert, puis en orange.

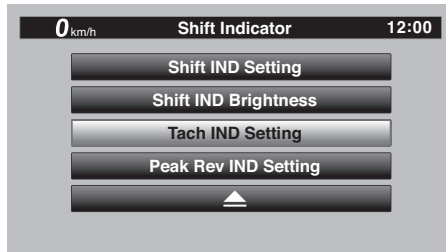

1. Sélectionner “Tach IND Setting”.

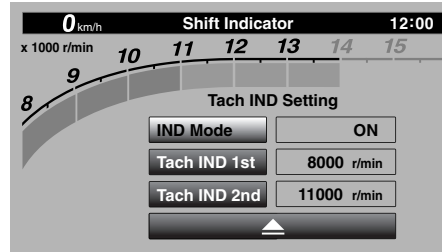

2. Sélectionner “IND Mode”.

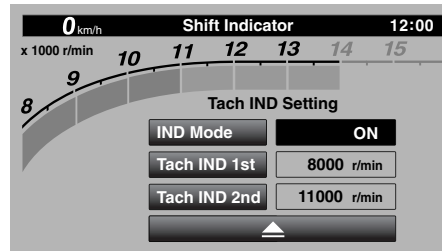

3. Sélectionner ON pour activer le mode d'affichage en couleur du compte-tours (ou sélectionner OFF pour désactiver cette fonction).

4. Sélectionner “Tach IND 1st” pour définir la valeur de tr/mn au démarrage de la zone verte.

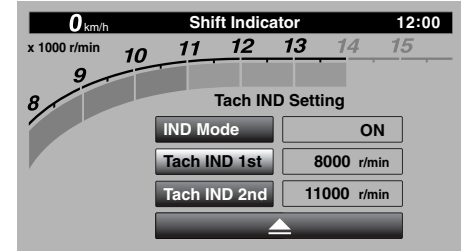

5. Définir la valeur de tr/mn au démarrage en tournant le commutateur à molette, puis appuyer brièvement dessus. Tous les tr/mn au-dessus de cette valeur et jusqu'à la valeur de réglage “Tach IND 2nd” (ou la zone rouge des 14000 tr/mn) s'affichent en vert.

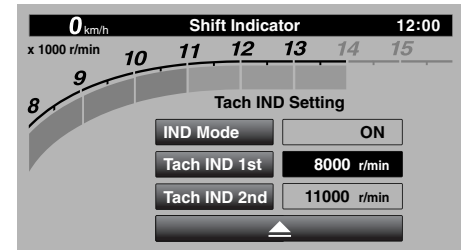

N.B. _____
Plage de réglage au démarrage de la barre

Commandes et instruments

verte : 8000–10000 tr/mn

6. Sélectionner “Tach IND 2nd”.

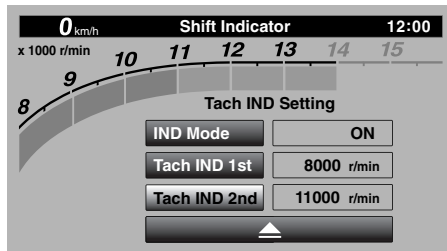

7. Définir la valeur de tr/mn au démarrage en orange en tournant le commutateur à molette, puis appuyer brièvement dessus. Tous les tr/mn entre ce chiffre et la zone rouge des 14000 tr/mn s'affichent en orange.

N.B.

Plage de réglage au démarrage de la barre orange : 8000–14000 tr/mn

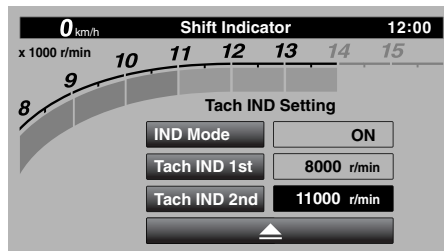

8. Sélectionner le symbole triangle pour quitter le module.

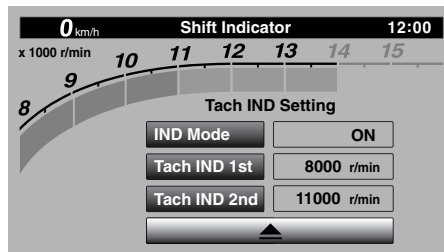

“Peak Rev IND Setting”

Ce module permet d'activer ou de désactiver l'indicateur de maintien du régime maximal.

1. Sélectionner “Peak Rev IND Setting”.

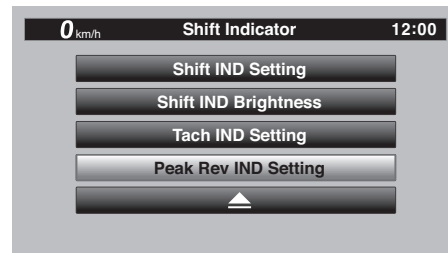

2. Sélectionner “IND Mode” puis ON (pour allumer le témoin) ou OFF.

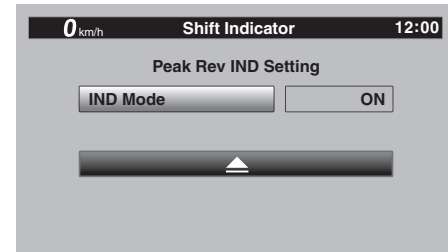

3. Sélectionner le symbole triangle pour quitter le module.

“Display Setting”

Ce module permet de définir comment les éléments d'affichage des informations (comme TRIP-1, ODO, C. TEMP, etc.) sont regroupés sur l'écran principal. Il existe

quatre groupes d'affichage.

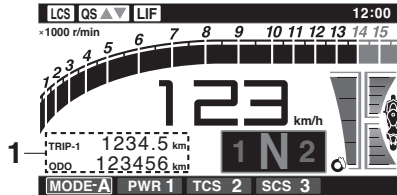

1. Élément d'affichage (STREET MODE)



1. Élément d'affichage (TRACK MODE)

Réglage des groupes d'affichage

1. Sélectionner "Display Setting".

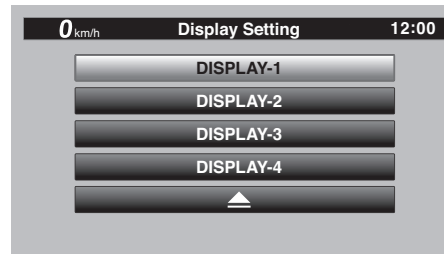
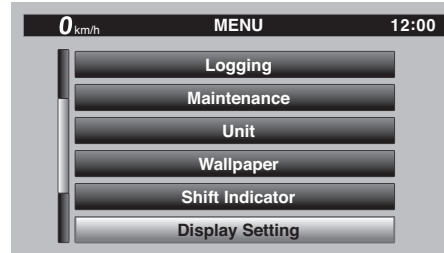

2. DISPLAY-1, DISPLAY-2, DISPLAY-3 et DISPLAY-4 apparaissent.
3. Par exemple, si l'on sélectionne DISPLAY-1, STREET MODE 1-1, STREET MODE 1-2, et TRACK MODE sont affichés.

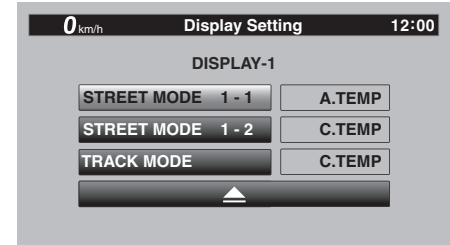

4. Sélectionner STREET MODE 1-1.

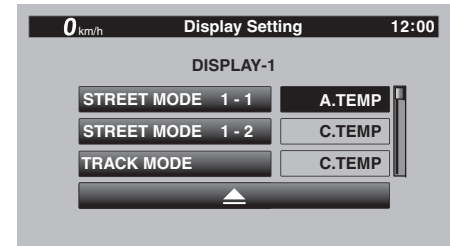

5. Sélectionner l'élément à afficher à l'aide de la molette de réglage.

N.B. _____

Les informations qui peuvent être affichées sont les suivantes :

A.TEMP : température de l'air

C.TEMP : température du liquide de refroidissement

TRIP-1 : totalisateur journalier 1

Commandes et instruments

TRIP-2 : totalisateur journalier 2

ODO : compteur kilométrique

FUEL CON : quantité de carburant consommée

FUEL AVG : consommation moyenne de carburant

CRNT FUEL : consommation instantanée de carburant

4

6. Sélectionner STREET MODE 1-2 ou TRACK MODE pour définir les éléments restants du groupe DISPLAY-1.

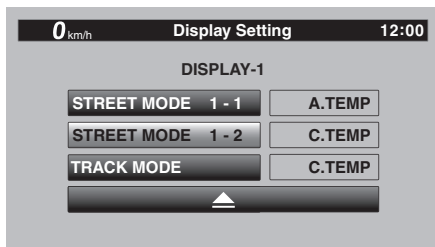

7. Sélectionner le symbole triangle pour quitter le module. Pour définir les autres groupes d'affichage, répéter les opérations à partir de l'étape 3.

“Brightness”

Ce module permet de régler le niveau général de luminosité de l'écran d'affichage.

Réglage de la luminosité

1. Sélectionner “Brightness”.



2. Sélectionner le niveau de luminosité souhaité en tournant le commutateur à molette, puis appuyer brièvement dessus pour définir le réglage.

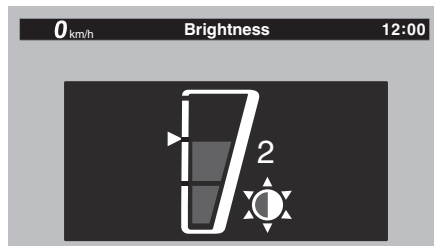

“Clock”

Ce module permet de régler la montre.

Réglage de la montre

1. Dans l'écran MENU, sélectionner “Clock”.

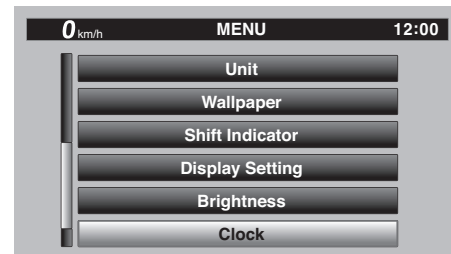

2. Si “Clock” est sélectionné, le chiffre des heures est mis en surbrillance.



3. Régler l'heure en tournant le commutateur à molette, puis appuyer brièvement dessus.

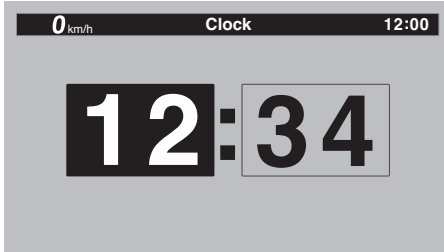

4. Le chiffre des minutes vont être mis en surbrillance.

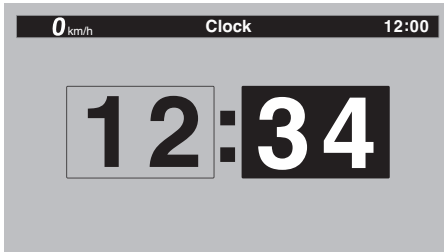

5. Régler les minutes en tournant le commutateur à molette, puis appuyer brièvement dessus.

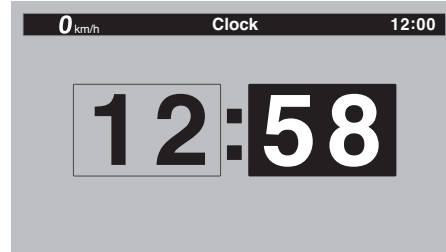

6. Appuyer de nouveau brièvement sur la molette de réglage pour quitter le module et revenir à l'écran MENU.

“All Reset”

Ce module permet de rétablir tous les réglages d'usine ou par défaut, sauf ceux du compteur kilométrique et de la montre. Sélectionner YES pour remettre à zéro tous les éléments. Après avoir sélectionné YES, tous les éléments sont réinitialisés et l'affichage revient automatiquement à l'écran MENU.

Levier d'embrayage

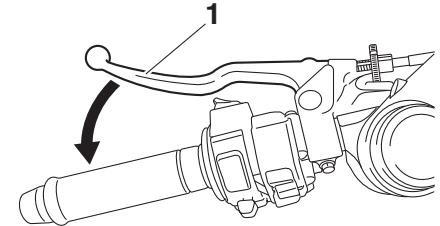

1. Levier d'embrayage

Le levier d'embrayage se trouve sur la poignée gauche du guidon. Pour débrayer, tirer le levier vers la poignée. Pour embrayer, relâcher le levier. Un fonctionnement en douceur s'obtient en tirant le levier rapidement et en le relâchant lentement.

Le levier d'embrayage est équipé d'un contacteur d'embrayage, qui est un composant du circuit du coupe-circuit d'allumage. (Voir page 4-42.)

Sélecteur

FAU83690

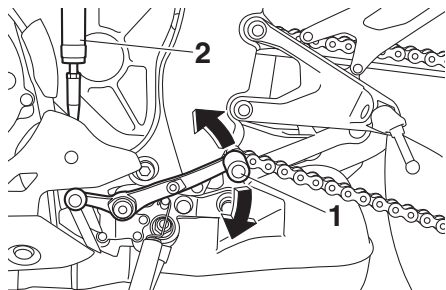

1. Sélecteur au pied
2. Capteur de changement de vitesse

Le sélecteur est situé sur le côté gauche de la moto. Pour passer à une vitesse supérieure, pousser le sélecteur vers le haut. Pour rétrograder, enfoncer le sélecteur. (Voir page 6-2.)

La tige de sélecteur est équipée d'un capteur de sélecteur qui fait partie du système de passage rapide des rapports (QSS). Le capteur de sélecteur lit les mouvements vers le haut et vers le bas, ainsi que la force avec laquelle le sélecteur est déplacé.

N.B.

Afin d'éviter des changements de vitesse involontaires, le QSS est programmé pour ignorer les signaux d'entrée faibles. Par

conséquent, assurez-vous de changer de vitesse en réalisant un mouvement rapide et énergique.

Levier de frein

FAU67033

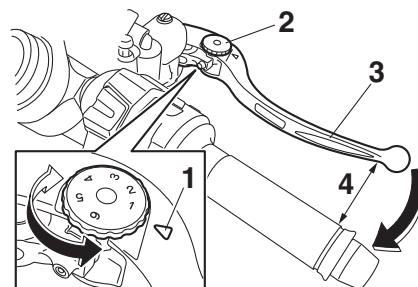

1. Repère "△"
2. Molette de réglage de position du levier de frein
3. Levier de frein
4. Distance

Le levier de frein se trouve sur la poignée droite du guidon. Pour actionner le frein avant, tirer le levier vers la poignée des gaz. Ce modèle est équipé d'un système de freinage intégral variable (UBS).

L'actionnement du levier de frein fait effet sur le frein avant ainsi que sur une partie du frein arrière. Afin d'obtenir les pleines performances de freinage, il convient d'actionner simultanément le levier et la pédale de frein.

N.B.

Voir **Système de freinage** pour plus d'informations sur le fonctionnement des systèmes UBS et ABS.

Le levier de frein est équipé d'une molette de réglage de position. Pour régler la distance entre le levier de frein et la poignée des gaz, tourner la molette de réglage tout en éloignant le levier de la poignée en le repoussant. Il faut veiller à bien aligner la position de molette sélectionnée et la marque "△" sur le levier de frein.

Pédale de frein

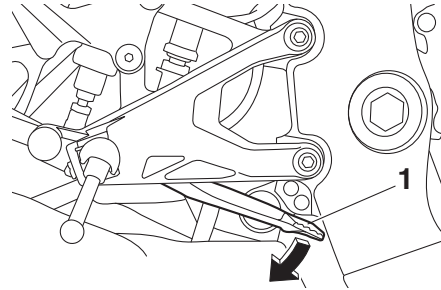

1. Pédale de frein

La pédale de frein est située du côté droit de la moto. Pour actionner le frein arrière, appuyer sur la pédale de frein.

Système de freinage

Ce modèle est équipé d'un système d'antiblocage des roues (ABS) intégré et d'un système de freinage intégral (UBS) variable.

Pour ce qui est des freins équipés du système ABS, leur utilisation est la même que pour des freins traditionnels. Si le système ABS est activé, des vibrations peuvent se faire ressentir au levier de frein ou à la pédale de frein. Dans ce cas, continuer à utiliser les freins et laisser le système ABS fonctionner ; ne pas "pomper" sur les freins au risque de réduire l'efficacité de freinage.

FWA16051

AVERTISSEMENT

Toujours conserver une distance suffisante par rapport au véhicule qui précède et de s'adapter à la vitesse du trafic même avec un système ABS.

- **Le système ABS est plus efficace sur des distances de freinage plus longues.**
- **Sur certaines surfaces (routes accidentées ou recouvertes de graviers), un véhicule équipé du système ABS peut requérir une distance de freinage plus longue qu'un véhicule sans système ABS.**

Le bloc de commande hydraulique des sys-

Commandes et instruments

tèmes ABS et UBS est contrôlé par le bloc de commande électronique (ECU) de l'ABS. En cas de panne du système, le freinage se fait de façon conventionnelle.

N.B.

- Le système ABS effectue un test d'autodiagnostic lorsque le véhicule est démarré et que sa vitesse atteint 10 km/h (6 mi/h). Au cours de ce test, un "cliquetis" peut être émis par le bloc de commande hydraulique, et une vibration peut être ressentie au niveau du levier ou de la pédale de frein, mais cela n'indique pas un dysfonctionnement.
- Ce système ABS dispose d'un mode de test produisant des vibrations au levier ou à la pédale de frein lorsque le système fonctionne. Des outils spéciaux sont toutefois nécessaires. Il convient donc de s'adresser à un concessionnaire Yamaha.

FCA20100

ATTENTION

Veiller à ne pas endommager le capteur de roue ou son rotor ; dans le cas contraire, l'ABS subira des dysfonctionnements.

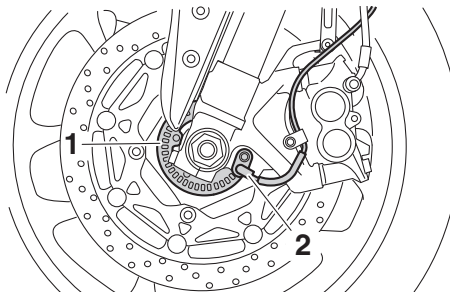

1. Rotor de capteur de roue avant
2. Capteur de roue avant

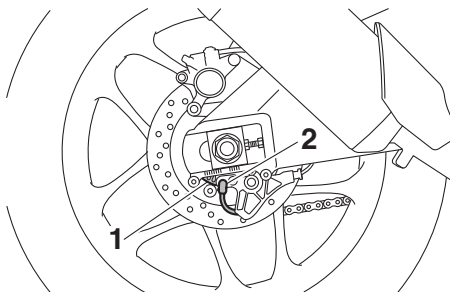

1. Rotor de capteur de roue arrière
2. Capteur de roue arrière

Concernant le système UBS variable, une action sur le levier de frein génère une pression de freinage correspondante sur le frein avant et, de façon variable, sur le frein arrière. L'intensité de la force de freinage sur

la roue arrière à appliquer par l'UBS est fonction de l'attitude et de l'angle d'inclinaison du véhicule. Toutefois, une action sur la seule pédale de frein ne génère aucune pression de freinage sur le frein avant.

Afin d'obtenir les pleines performances de freinage, il convient d'actionner simultanément le levier et la pédale de frein.

Lorsque l'on actionne simultanément le levier de frein et la pédale de frein, l'UBS commande la répartition de la force de freinage entre les deux roues.

N.B.

- L'UBS ne fonctionne pas avant la mise en mouvement du véhicule.
- L'UBS reste activé après l'utilisation du levier de frein pour arrêter le véhicule. Comme une force d'actionnement du levier de frein plus importante n'augmente plus la puissance de freinage de la pédale de frein, il convient alors d'actionner également celle-ci lorsqu'une plus grande puissance de freinage est nécessaire, comme lors des stationnements en pente. L'UBS ne se désactive qu'une fois le levier de frein relâché. L'UBS se réactive dès la mise en mouvement du véhicule.

Bouchon du réservoir de carburant

FAU13076

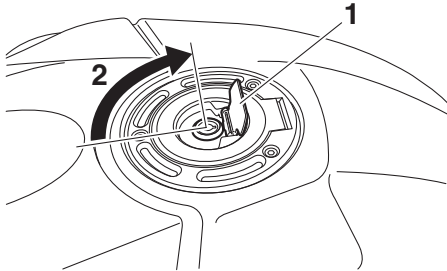

1. Cache-serrure du bouchon de réservoir de carburant
2. Déverrouiller.

Ouverture du bouchon du réservoir de carburant

Ouvrir le cache-serrure du bouchon du réservoir de carburant, introduire la clé dans la serrure, puis la tourner de 1/4 tour dans le sens des aiguilles d'une montre. La serrure est alors déverrouillée et le bouchon du réservoir de carburant peut être ouvert.

Fermeture du bouchon du réservoir de carburant

La clé étant toujours dans la serrure, appuyer sur le bouchon du réservoir de carburant.

rerant. Tourner la clé d'1/4 de tour dans le sens inverse des aiguilles d'une montre, la retirer, puis refermer le cache-serrure.

N.B.

Le bouchon ne peut être refermé si la clé n'est pas dans la serrure. De plus, la clé ne peut être retirée si le bouchon n'est pas refermé et verrouillé correctement.

FWA11092

AVERTISSEMENT

S'assurer que le bouchon du réservoir de carburant est refermé correctement après avoir effectué le plein. Une fuite de carburant constitue un risque d'incendie.

Carburant

FAU13222

S'assurer que le niveau d'essence est suffisant.

FWA10882

AVERTISSEMENT

L'essence et les vapeurs d'essence sont extrêmement inflammables. Pour limiter les risques d'incendies et d'explosions, et donc de blessures, lors des ravitaillements, il convient de suivre ces instructions.

1. Avant de faire le plein, couper le moteur et s'assurer que personne n'a enfourché le véhicule. Ne jamais effectuer le plein à proximité d'étincelles, de flammes ou d'autres sources de chaleur, telles que les chauffe-eau et séchoirs, et surtout, ne pas fumer.
2. Ne pas remplir le réservoir de carburant à l'excès. En effectuant le plein de carburant, veiller à introduire l'embout du tuyau de la pompe dans l'orifice de remplissage du réservoir de carburant. Ne pas remplir au-delà du fond du tube de remplissage. Comme le carburant se dilate en se réchauffant, du carburant risque de s'échapper du réservoir sous l'effet de la chaleur du moteur ou du soleil.

Commandes et instruments

4

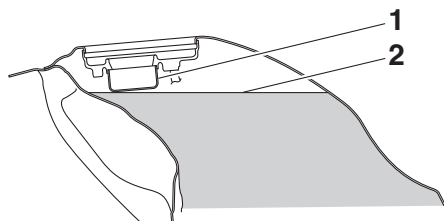

1. Tube de remplissage du réservoir de carburant
2. Niveau de carburant maximum
3. Essuyer immédiatement toute coulure de carburant. **ATTENTION: Essuyer immédiatement toute coulure de carburant à l'aide d'un chiffon propre, sec et doux. En effet, le carburant risque d'abîmer les surfaces peintes ou les pièces en plastique.**^[FCA10072]
4. Bien veiller à fermer correctement le bouchon du réservoir de carburant.

FWA15152

AVERTISSEMENT

L'essence est délétère et peut provoquer blessures ou la mort. Manipuler l'essence avec prudence. Ne jamais si-phonner de l'essence avec la bouche. En cas d'ingestion d'essence, d'inhalation

importante de vapeur d'essence ou d'éclaboussure dans les yeux, consulter immédiatement un médecin. En cas d'éclaboussure d'essence sur la peau, se laver immédiatement à l'eau et au savon. En cas d'éclaboussure d'essence sur les vêtements, changer immédiatement de vêtements.

FAU75320

Carburant recommandé :

Essence super sans plomb (essence-alcool [E10] acceptable)

Capacité du réservoir de carburant :
17 L (4.5 US gal, 3.7 Imp.gal)

Quantité de la réserve à l'allumage du témoin d'alerte du niveau de carburant :
3.0 L (0.79 US gal, 0.66 Imp.gal)

FCA11401

ATTENTION

Utiliser uniquement de l'essence sans plomb. L'utilisation d'essence avec plomb endommagerait gravement certaines pièces du moteur, telles que les soupapes, les segments, ainsi que le système d'échappement.



N.B.

- Ce repère identifie le carburant recommandé pour ce véhicule tel que spécifié par la réglementation européenne (EN228).
- Vérifier que la buse d'essence est identifiée de la même manière lors du réapprovisionnement.

Ce moteur Yamaha fonctionne à l'essence super sans plomb d'un indice d'octane recherche de 95 minimum. Si des cognelements ou cliquetis surviennent, changer de marque d'essence. L'essence sans plomb prolonge la durée de service des bougies et réduit les frais d'entretien.

Carburants essence-alcool

Il existe deux types de carburants essence-alcool : l'un à l'éthanol et l'autre au méthanol. Le carburant à l'éthanol peut être

utilisé lorsque la concentration en éthanol ne dépasse pas 10 % (E10). Yamaha déconseille l'utilisation de carburant au méthanol. En effet, celui-ci risque d'endommager le système d'alimentation en carburant ou de modifier le comportement du véhicule.

Durite de trop-plein du réservoir de carburant

FAU80200

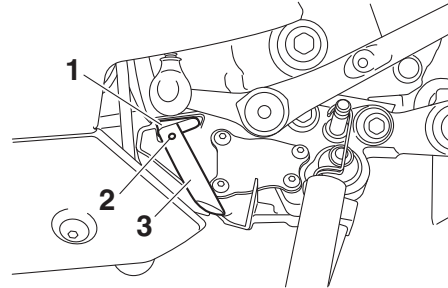

1. Collier
2. Repère en couleur
3. Durite de trop-plein de réservoir de carburant

Avant d'utiliser le véhicule :

- S'assurer que la durite de trop-plein du réservoir de carburant est branchée correctement.
- S'assurer que la durite de trop-plein du réservoir de carburant n'est ni craquelée ni autrement endommagée, et la remplacer si nécessaire.
- S'assurer que l'extrémité de la durite n'est pas obstruée et, si nécessaire, nettoyer la durite.
- S'assurer que l'extrémité de la durite de trop-plein du réservoir de carburant

est bien placée comme illustré.

N.B. _____

Se référer à la page 7-12 pour des informations sur l'absorbeur de vapeurs d'essence.

FAU13434

Pot catalytique

Le système d'échappement de ce véhicule est équipé d'un pot catalytique.

FWA10863

AVERTISSEMENT

Le système d'échappement est brûlant lorsque le moteur a tourné. Pour éviter tout risque d'incendie et de brûlures :

- Ne pas garer le véhicule à proximité d'objets ou matériaux posant un risque d'incendie, tel que de l'herbe ou d'autres matières facilement inflammables.
- Garer le véhicule de façon à limiter les risques que des piétons ou des enfants touchent le circuit d'échappement brûlant.
- S'assurer que le système d'échappement est refroidi avant d'effectuer tout travail sur le véhicule.
- Ne pas faire tourner le moteur au ralenti pour plus de quelques minutes. Un ralenti prolongé pourrait provoquer une accumulation de chaleur.

FCA10702

ATTENTION

Utiliser uniquement de l'essence sans plomb. L'utilisation d'essence avec plomb va endommager irrémédiable-

ment le pot catalytique.

FAU66570

Selles

Selle du passager

Dépose de la selle du passager

1. Introduire la clé dans la serrure de la selle, puis la tourner dans le sens des aiguilles d'une montre.

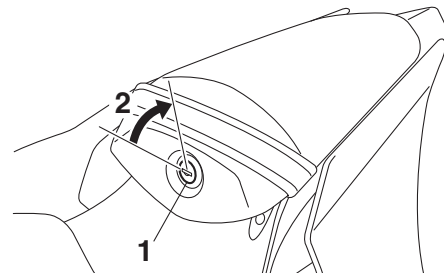

1. Serrure de selle
2. Déverrouiller.

2. Soulever l'avant de la selle du passager, puis tirer celle-ci vers l'avant.

Mise en place de la selle du passager

1. Insérer l'ergot à l'arrière de la selle dans le support de selle, puis appuyer à l'avant de la selle afin de la refermer correctement.

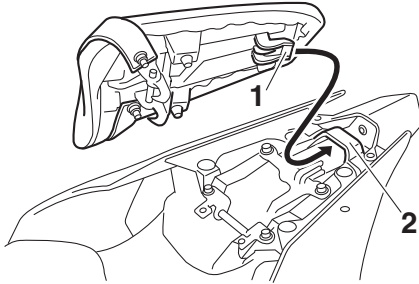

1. Patte de fixation
 2. Support de selle
2. Retirer la clé.

Selle du pilote

Dépose de la selle du pilote

1. Retirer la selle du passager.
2. Relever les coins arrière de la selle du pilote comme illustré, retirer ensuite les boulons à l'aide de la clé hexagonale se trouvant sous la selle du passager, puis retirer la selle du pilote.

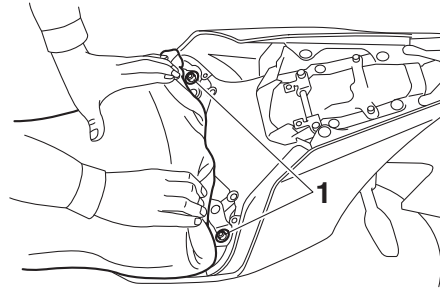

1. Vis

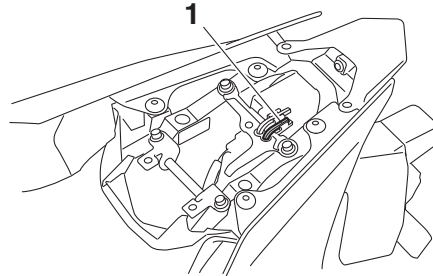

1. Clé hexagonale

Mise en place de la selle du pilote

1. Insérer les ergots de la selle dans les supports, comme illustré, puis remettre la selle à sa place.

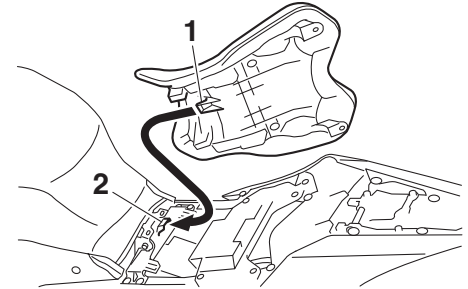

1. Patte de fixation
2. Support de selle

2. Remonter les vis à l'aide de la clé hexagonale.
3. Remettre la clé hexagonale dans son support.
4. Remettre la selle du passager en place.

N.B.

Avant de démarrer, s'assurer que les selles sont correctement en place.

Rangement de documents

FAU66920

fer lorsque le moteur tourne ou lorsque le véhicule est exposé à la lumière directe du soleil.

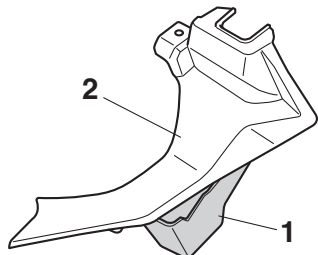

1. Espace de rangement pour documents
2. Cache C

Un espace de rangement pour documents se trouve sous le cache C. (Voir page 7-9.) Avant de ranger le Manuel du propriétaire ou le certificat d'immatriculation et l'attestation d'assurance du véhicule dans cet espace de rangement, il est préférable de les placer dans un sac en plastique afin de les protéger contre l'humidité. Lors du lavage du véhicule, éviter de laisser l'eau entrer dans l'espace de rangement pour documents.

FCA22540

ATTENTION

Ne pas placer d'objets sensibles à la chaleur dans l'espace de rangement pour documents. Cet espace peut chauf-

Rétroviseurs

FAU47261

Les rétroviseurs sont rabattables vers l'avant en vue de faciliter le stationnement dans des espaces étroits. Veiller à remettre les rétroviseurs en place avant de prendre la route.

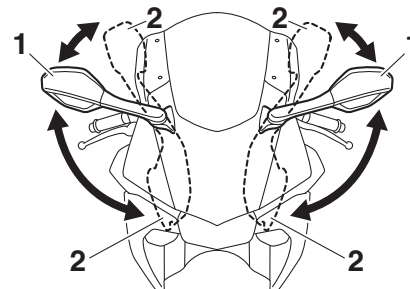

1. Position de conduite
2. Position de stationnement

FWA14372

AVERTISSEMENT

Ne pas oublier de remettre les rétroviseurs en place avant de prendre la route.

Réglage de la fourche

Ce modèle est équipé d'une suspension réglable. La précontrainte du ressort, la force d'amortissement à la détente et la force d'amortissement à la compression de chaque bras peuvent être réglées.

FAU70412

FWA10181

AVERTISSEMENT

Toujours sélectionner le même réglage pour les deux bras de fourche. Un réglage mal équilibré risque de réduire la maniabilité et la stabilité du véhicule.

FCA22471

ATTENTION

- Faire particulièrement attention à ne pas érafler la finition anodisée or lors des réglages de la suspension.
- Ne jamais dépasser les limites maximale ou minimale afin d'éviter d'endommager les mécanismes internes de la suspension.

Précontrainte du ressort

Pour augmenter la précontrainte du ressort et donc durcir la suspension, tourner l'écrou de réglage de chacun des bras de fourche dans le sens (a). Pour réduire la précontrainte du ressort et donc adoucir la suspension, tourner ces deux écrous de réglage

dans le sens (b).

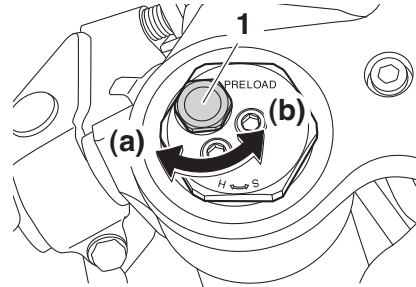

1. Écrou de réglage de la précontrainte du ressort

Réglage de la précontrainte du ressort :

- Minimum (réglage souple) :
0 tour(s) dans le sens (a)
- Standard :
9 tour(s) dans le sens (a)
- Maximum (réglage dur) :
15 tour(s) dans le sens (a)
après avoir tourné à fond dans le sens (b)

Force d'amortissement à la détente

Pour augmenter la force d'amortissement à la détente et donc durcir l'amortissement, tourner la vis de réglage de chacun des bras de fourche dans le sens (a). Pour réduire la force d'amortissement à la détente

et donc adoucir l'amortissement, tourner ces deux vis dans le sens (b).

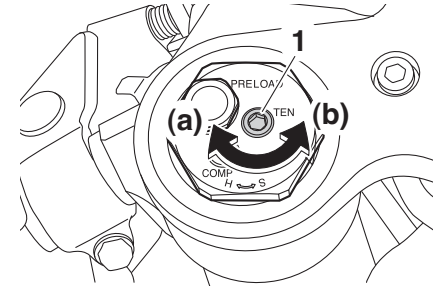

1. Boulon de réglage de la force d'amortissement à la détente

Réglage de l'amortissement à la détente :

- Minimum (réglage souple) :
14 déclic(s) dans le sens (b)
- Standard :
7 déclic(s) dans le sens (b)
- Maximum (réglage dur) :
1 déclic(s) dans le sens (b)
après avoir tourné à fond dans le sens (a)

Force d'amortissement à la compression

Pour augmenter la force d'amortissement à la compression et donc durcir l'amortissement, tourner la vis de réglage de chacun

Commandes et instruments

des bras de fourche dans le sens (a). Pour réduire la force d'amortissement à la compression et donc adoucir l'amortissement, tourner ces deux vis dans le sens (b).

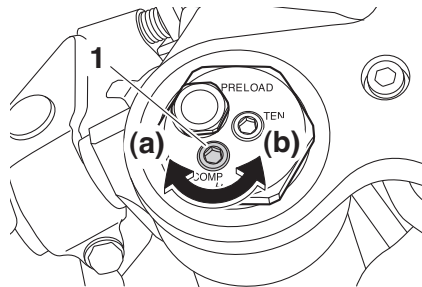

1. Boulon de réglage de la force d'amortissement à la compression

Réglage de l'amortissement à la compression :

Minimum (réglage souple) :

23 déclic(s) dans le sens (b)

Standard :

17 déclic(s) dans le sens (b)

Maximum (réglage dur) :

1 déclic(s) dans le sens (b)

après avoir tourné à fond dans le sens (a)

N.B. _____

- Lorsqu'un dispositif de réglage de la force d'amortissement est tourné dans

le sens (a), la position 0 déclic et la position 1 déclic risquent d'être la même.

- Bien qu'un dispositif de réglage de la force d'amortissement puisse tourner ou s'encliquer au-delà du nombre de réglages minimum indiqué, ces réglages de la force d'amortissement sont inefficaces et risquent d'endommager la suspension.

FAU74242

Réglage du combiné ressort-amortisseur

Ce modèle est équipé d'une suspension réglable. La précontrainte du ressort, la force d'amortissement à la détente, la force d'amortissement à la compression rapide et la force d'amortissement à la compression lente peuvent être réglées.

FCA10102

ATTENTION

Ne jamais dépasser les limites maximum ou minimum afin d'éviter d'endommager le mécanisme.

Précontrainte du ressort

1. Desserrer le contre-écrou.
2. Pour augmenter la précontrainte de ressort et donc durcir la suspension, tourner la bague de réglage dans le sens (a). Pour réduire la précontrainte de ressort et donc adoucir la suspension, tourner la bague de réglage dans le sens (b).

Le réglage de la précontrainte du ressort est déterminé en mesurant la distance A. Plus elle est longue, plus la précontrainte du ressort est élevée ; Plus elle est courte, plus la précontrainte du ressort est faible.

- Effectuer ce réglage à l'aide de la clé spéciale incluse dans la trousse de réparation.

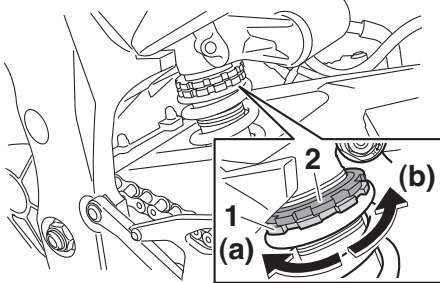

1. Bague de réglage de la précontrainte de ressort
2. Contre-écrou

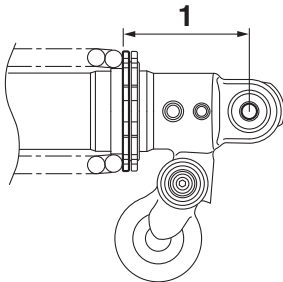

1. Distance A

Précontrainte de ressort :

Minimum (réglage souple) :

Distance A = 77.5 mm (3.05 in)

Standard :

Distance A = 79.0 mm (3.11 in)

Maximum (réglage dur) :

Distance A = 85.5 mm (3.37 in)

3. Serrer le contre-écrou au couple spécifié. **ATTENTION: Toujours serrer le contre-écrou de sorte qu'il touche la bague de réglage, puis le serrer ensuite au couple spécifié.**_[FCA22760]

Couple de serrage :

Contre-écrou :

25 N·m (2.5 kgf·m, 18 lb·ft)

Force d'amortissement à la détente

Pour augmenter la force d'amortissement à la détente et donc durcir l'amortissement, tourner la vis de réglage dans le sens (a). Pour réduire la force d'amortissement à la détente et donc adoucir l'amortissement, tourner la vis de réglage dans le sens (b).

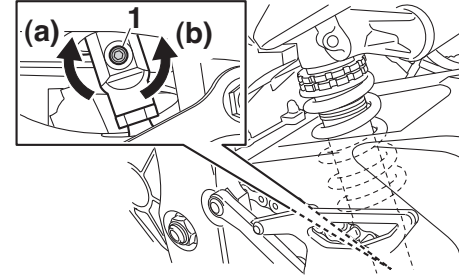

1. Vis de réglage de la force d'amortissement à la détente

Réglage de l'amortissement à la détente :

Minimum (réglage souple) :

23 déclic(s) dans le sens (b)*

Standard :

12 déclic(s) dans le sens (b)*

Maximum (réglage dur) :

1 déclic(s) dans le sens (b)*

* La vis de réglage étant tournée à fond dans le sens (a)

Force d'amortissement à la compression

Force d'amortissement à la compression rapide

Pour augmenter la force d'amortissement à la compression et donc durcir l'amortisse-

Commandes et instruments

ment à la compression rapide, tourner le boulon de réglage dans le sens (a). Pour réduire la force d'amortissement à la compression et donc adoucir l'amortissement, tourner la vis de réglage dans le sens (b).

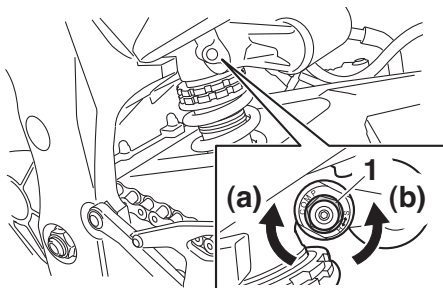

1. Boulon de réglage de la force d'amortissement à la compression rapide

Réglage d'amortissement à la compression rapide

Minimum (réglage souple) :
5.5 tour(s) dans le sens (b)*
Standard :
3 tour(s) dans le sens (b)*
Maximum (réglage dur) :
0 tour(s) dans le sens (b)*

* Le boulon de réglage étant tourné à fond dans le sens (a)

Force d'amortissement à la compression lente

Pour augmenter la force d'amortissement à la compression et donc durcir l'amortissement à la compression lente, tourner la vis de réglage dans le sens (a). Pour réduire la force d'amortissement à la compression et donc adoucir l'amortissement, tourner la vis de réglage dans le sens (b).

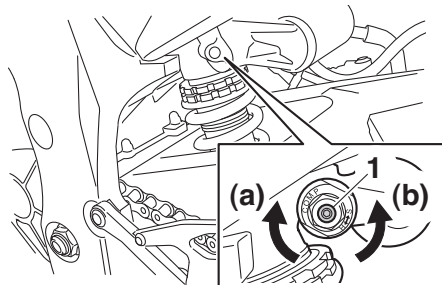

1. Vis de réglage de la force d'amortissement à la compression lente

Réglage d'amortissement à la compression lente

Minimum (réglage souple) :
18 déclic(s) dans le sens (b)*
Standard :
10 déclic(s) dans le sens (b)*
Maximum (réglage dur) :
1 déclic(s) dans le sens (b)*
* La vis de réglage étant tournée à fond dans le sens (a)

N.B.

- Lorsqu'un dispositif de réglage de la force d'amortissement est tourné dans le sens (a), la position 0 déclic et la position 1 déclic risquent d'être la même.
- Bien qu'un dispositif de réglage de la force d'amortissement puisse tourner ou s'encliquer au-delà du nombre de réglages minimum indiqué, ces réglages de la force d'amortissement sont inefficaces et risquent d'endommager la suspension.

FWA10222

! AVERTISSEMENT

Ce combiné ressort-amortisseur contient de l'azote fortement comprimé. Lire attentivement et s'assurer de bien comprendre les informations ci-dessous avant de manipuler le combiné ressort-amortisseur.

- **Ne pas modifier ni tenter d'ouvrir la bonbonne.**
- **Ne pas approcher le combiné ressort-amortisseur d'une flamme ou de toute autre source de chaleur. La pression du gaz augmenterait excessivement, et la bonbonne pourrait exploser.**
- **Ne pas déformer ni endommager la bonbonne d'aucune façon. Le moindre endommagement de la bonbonne risque de réduire les performances d'amortissement.**
- **Ne pas jeter un combiné ressort-amortisseur endommagé ou usé. Tout entretien d'un combiné ressort-amortisseur doit être confié à un concessionnaire Yamaha.**

FAU67050

Système EXUP

Le véhicule est équipé du système EXUP (système de valve à l'échappement) de Yamaha. Ce système, grâce à sa valve de réglage du flux des gaz d'échappement, permet d'accroître le rendement du moteur.

FCA15611

ATTENTION

Le système EXUP a été réglé à l'usine Yamaha après de nombreux essais. Toute modification des réglages effectuée par une personne ne possédant pas les connaissances techniques requises pourrait provoquer une baisse du rendement du moteur, voire son endommagement.

FAU70641

Connecteur pour accessoire à courant continu

Ce véhicule est équipé d'un connecteur pour accessoires à courant continu. Consulter le concessionnaire Yamaha local avant de monter tout accessoire.

Béquille latérale

La béquille latérale est située sur le côté gauche du cadre. Relever ou déployer la béquille latérale avec le pied tout en maintenant le véhicule à la verticale.

N.B. _____

Le contacteur intégré à la béquille latérale fait partie du circuit du coupe-circuit d'allumage, qui coupe l'allumage dans certaines situations. (Pour plus d'explications au sujet du coupe-circuit d'allumage, se reporter à la section suivante.)

AVERTISSEMENT

Ne pas rouler la béquille latérale déployée ou ne se relevant pas correctement. Celle-ci pourrait toucher le sol et distraire le pilote, qui pourrait perdre le contrôle du véhicule. Le circuit du coupe-circuit d'allumage de Yamaha permet de rappeler au pilote qu'il doit relever la béquille latérale avant de se mettre en route. Il convient donc de contrôler régulièrement ce système et de le faire réparer par un concessionnaire Yamaha en cas de mauvais fonctionnement.

Coupe-circuit d'allumage

Ce dispositif empêche le démarrage du moteur en prise tant que le levier d'embrayage n'est pas tiré et que la béquille latérale n'est pas relevée. Il arrête également le moteur si la béquille latérale est abaissée alors qu'un rapport est engagé.

Contrôler régulièrement ce système via la procédure suivante.

N.B. _____

- Ce contrôle est le plus fiable lorsque effectué le moteur chaud.
 - Voir les pages 4-2 et 4-3 pour des informations sur le fonctionnement des contacteurs.
-

Le moteur étant coupé :

1. Déployer la béquille latérale.
2. Placer le coupe-circuit du moteur en position marche.
3. Tourner le contacteur à clé sur la position marche.
4. Mettre la boîte de vitesses au point mort.
5. Appuyer sur le contacteur du démarreur.

Le moteur démarre-t-il ?

OUI NON

Le moteur tournant toujours :

6. Relever la béquille latérale.
7. Tirer le levier d'embrayage.
8. Engager un rapport.
9. Déployer la béquille latérale.

Le moteur cale-t-il ?

OUI NON

Après que le moteur a calé :

10. Relever la béquille latérale.
11. Tirer le levier d'embrayage.
12. Appuyer sur le contacteur du démarreur.

Le moteur démarre-t-il ?

OUI NON

Le circuit est en ordre. **La moto peut être utilisée.**

AVERTISSEMENT

En présence d'un dysfonctionnement, faire inspecter le véhicule avant de le conduire.

Le contacteur de point mort pourrait ne pas fonctionner.

Ne pas rouler avant d'avoir fait contrôler la moto par un concessionnaire Yamaha.

Le contacteur de béquille latérale pourrait ne pas fonctionner.

Ne pas rouler avant d'avoir fait contrôler la moto par un concessionnaire Yamaha.

Le contacteur d'embrayage pourrait ne pas fonctionner.

Ne pas rouler avant d'avoir fait contrôler la moto par un concessionnaire Yamaha.

Pour la sécurité – contrôles avant utilisation

FAU15599

Toujours effectuer ces contrôles avant chaque départ afin de s'assurer que le véhicule peut être conduit en toute sécurité. Toujours respecter les procédés et intervalles de contrôle et d'entretien figurant dans ce Manuel du propriétaire.

FWA11152

AVERTISSEMENT

L'omission du contrôle ou de l'entretien correct du véhicule augmente les risques d'accident ou d'endommagement. Ne pas conduire le véhicule en cas de détection d'un problème. Si le problème ne peut être résolu en suivant les procédés repris dans ce manuel, faire contrôler le véhicule par un concessionnaire Yamaha.

Contrôler les points suivants avant de mettre le moteur en marche :

ÉLÉMENTS	CONTRÔLES	PAGES
Carburant	<ul style="list-style-type: none">• Contrôler le niveau de carburant dans le réservoir.• Refaire le plein de carburant si nécessaire.• S'assurer de l'absence de fuite au niveau des durites d'alimentation.• S'assurer que la durite de mise à l'air du réservoir de carburant et la durite de trop-plein ne sont ni bouchées, craquelées ou autrement endommagées, et qu'elles sont branchées correctement.	4-31, 4-33
Huile moteur	<ul style="list-style-type: none">• Contrôler le niveau d'huile du moteur.• Si nécessaire, ajouter l'huile du type recommandé jusqu'au niveau spécifié.• S'assurer de l'absence de fuites d'huile.	7-13
Liquide de refroidissement	<ul style="list-style-type: none">• Contrôler le niveau du liquide de refroidissement dans le vase d'expansion.• Si nécessaire, ajouter du liquide de refroidissement du type recommandé jusqu'au niveau spécifié.• Contrôler le circuit de refroidissement et s'assurer de l'absence de toute fuite.	7-16
Frein avant	<ul style="list-style-type: none">• Contrôler le fonctionnement.• Faire purger le circuit hydraulique par un concessionnaire Yamaha en cas de sensation de mollesse.• Contrôler l'usure des plaquettes de frein.• Remplacer si nécessaire.• Contrôler le niveau du liquide dans le réservoir.• Si nécessaire, ajouter du liquide de frein du type spécifié jusqu'au niveau spécifié.• Contrôler le circuit hydraulique et s'assurer de l'absence de toute fuite.	7-24

Pour la sécurité – contrôles avant utilisation

ÉLÉMENTS	CONTRÔLES	PAGES
Frein arrière	<ul style="list-style-type: none"> • Contrôler le fonctionnement. • Faire purger le circuit hydraulique par un concessionnaire Yamaha en cas de sensation de mollesse. • Contrôler l'usure des plaquettes de frein. • Remplacer si nécessaire. • Contrôler le niveau du liquide dans le réservoir. • Si nécessaire, ajouter du liquide de frein du type spécifié jusqu'au niveau spécifié. • Contrôler le circuit hydraulique et s'assurer de l'absence de toute fuite. 	7-24
Embrayage	<ul style="list-style-type: none"> • Contrôler le fonctionnement. • Lubrifier le câble si nécessaire. • Contrôler la garde au levier. • Remplacer si nécessaire. 	7-22
Poignée des gaz	<ul style="list-style-type: none"> • S'assurer du fonctionnement en douceur. • Contrôler la garde de la poignée des gaz. • Si nécessaire, faire régler la garde de la poignée des gaz et lubrifier le câble et le boîtier de la poignée des gaz par un concessionnaire Yamaha. 	7-18, 7-28
Câbles de commande	<ul style="list-style-type: none"> • S'assurer du fonctionnement en douceur. • Lubrifier si nécessaire. 	7-28
Chaîne de transmission	<ul style="list-style-type: none"> • Contrôler la tension de la chaîne. • Remplacer si nécessaire. • Contrôler l'état de la chaîne. • Lubrifier si nécessaire. 	7-26, 7-27
Roues et pneus	<ul style="list-style-type: none"> • S'assurer de l'absence d'endommagement. • Contrôler l'état des pneus et la profondeur des sculptures. • Contrôler la pression de gonflage. • Corriger si nécessaire. 	7-19, 7-21
Pédale de frein et sélecteur	<ul style="list-style-type: none"> • S'assurer du fonctionnement en douceur. • Si nécessaire, lubrifier les points pivots. 	7-29
Levier de frein et d'embrayage	<ul style="list-style-type: none"> • S'assurer du fonctionnement en douceur. • Si nécessaire, lubrifier les points pivots. 	7-29
Béquille latérale	<ul style="list-style-type: none"> • S'assurer du fonctionnement en douceur. • Lubrifier le pivot si nécessaire. 	7-30
Attaches du cadre	<ul style="list-style-type: none"> • S'assurer que tous les écrous et vis sont correctement serrés. • Serrer si nécessaire. 	—

Pour la sécurité – contrôles avant utilisation

ÉLÉMENTS	CONTRÔLES	PAGES
Conduit d'air	<ul style="list-style-type: none">• S'assurer que le conduit d'admission d'air n'est pas obstrué.• Retirer tous corps étrangers du filtre si nécessaire.	—
Instruments, éclairage, signalisation et contacteurs	<ul style="list-style-type: none">• Contrôler le fonctionnement.• Corriger si nécessaire.	—
Contacteur de béquille latérale	<ul style="list-style-type: none">• Contrôler le fonctionnement du coupe-circuit d'allumage.• En cas de mauvais fonctionnement, faire contrôler le véhicule par un concessionnaire Yamaha.	4-42

Utilisation et conseils importants concernant le pilotage

FAU15952

FAU73461

FAU79303

Lire attentivement ce manuel afin de se familiariser avec toutes les commandes. Si l'explication d'une commande ou d'une fonction pose un problème, consulter un concessionnaire Yamaha.

FWA10272

AVERTISSEMENT

Une mauvaise connaissance des commandes peut entraîner une perte de contrôle, qui pourrait se traduire par un accident et des blessures.

N.B. _____

Ce modèle est équipé de :

- une centrale inertielle de mesure (IMU) qui permet d'arrêter le moteur en cas de retournement. Le cas échéant, tourner le contacteur à clé sur la position arrêt (puis sur la position marche) avant d'essayer de redémarrer le moteur. Si le contact n'est pas coupé au préalable, le moteur se lance mais ne se met pas en marche lors de l'actionnement du contacteur du démarreur.
- un système d'arrêt automatique du moteur. Le moteur se coupe automatiquement après avoir tourné au ralenti pendant 20 minutes. Le cas échéant, il suffit d'appuyer sur le contacteur du démarreur pour remettre le moteur en marche.

Démarrage du moteur

Afin que le coupe-circuit d'allumage (page 4-42) permette le démarrage, l'une des conditions suivantes doit être remplie :

- La boîte de vitesses doit être au point mort.
- Une vitesse doit être engagée, le levier d'embrayage actionné et la béquille latérale relevée.

Démarrer le moteur

1. Insérer la clé dans le contacteur à clé.
2. Mettre le contacteur arrêt/marche/démarrage sur "○".
3. Mettre le contacteur à clé (clé) sur la position "ON".
4. Vérifier que les témoins d'alerte et témoins suivants effectuent un autocontrôle.
 - Témoin d'alerte de panne du moteur
 - Témoin d'alerte de pression d'huile et de température du liquide de refroidissement
 - Témoin d'alerte du système ABS
 - Témoin d'alerte du niveau de carburant
 - Témoin d'alerte du système auxiliaire

Utilisation et conseils importants concernant le pilotage

- Témoin de changement de vitesse
- Témoin de contrôle de la stabilité
- Témoin de l'immobilisateur antivol

N.B.

- Le témoin d'alerte de pression d'huile et de température du liquide de refroidissement s'allume, s'éteint brièvement, puis s'allume à nouveau et reste allumé jusqu'à ce que le moteur démarre.
- Le témoin d'alerte du système ABS reste allumé jusqu'à ce que le véhicule commence à rouler.

FCA24110

ATTENTION

Si un témoin ou un témoin d'alerte ne fonctionne pas comme indiqué ci-dessus, faire contrôler le véhicule par un concessionnaire Yamaha.

5. Sélectionner le point mort (ou maintenir le levier d'embrayage tiré avec la béquille latérale relevée).
6. Appuyer sur le contacteur du démarreur et le relâcher lorsque le moteur démarre.

Si le moteur ne démarre pas après avoir appuyé pendant 5 secondes sur le contacteur du démarreur, attendre

10 secondes avant d'appuyer de nouveau sur le contacteur pour permettre ainsi de rétablir la tension de la batterie.

FCA11043

ATTENTION

En vue de prolonger la durée de service du moteur, ne jamais accélérer à l'excès tant que le moteur est froid !

FAU67082

Passage de rapports

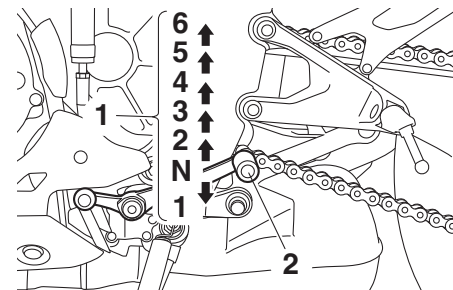

1. Positions des pignons
2. Sélecteur au pied

La boîte de vitesses permet de contrôler la puissance du moteur disponible lors des démarrages, accélérations, montées des côtes, etc.

Ce modèle est équipé de QSS. Voir pages 3-3 et 4-16.

N.B.

Pour passer au point mort (**N**), appuyer doucement sur le sélecteur si le 2^e rapport est engagé, ou le soulever légèrement si le 1^{er} rapport est engagé.

FCA22521

ATTENTION

- Ne pas rouler trop longtemps en

Utilisation et conseils importants concernant le pilotage

roue libre lorsque le moteur est coupé et ne pas remorquer la moto sur de longues distances, même lorsque la boîte de vitesses est au point mort. En effet, son graissage ne s'effectue correctement que lorsque le moteur tourne. Un graissage insuffisant risque d'endommager la boîte de vitesses.

- Sauf lors de l'utilisation du système de changement rapide de rapport, toujours actionner le levier d'embrayage pour changer de vitesse, pour éviter d'endommager le moteur, la boîte de vitesses et la transmission.

FAU16811

Comment réduire sa consommation de carburant

La consommation de carburant dépend dans une grande mesure du style de conduite. Suivre les conseils suivants en vue d'économiser le carburant :

- Passer sans tarder aux rapports supérieurs et éviter les régimes très élevés lors des accélérations.
- Ne pas donner de gaz en rétrogradant et éviter d'emballer le moteur à vide.
- Couper le moteur au lieu de le laisser tourner longtemps au ralenti (ex. : embouteillages, feux de signalisation, passages à niveau).

FAU16842

Rodage du moteur

Les premiers 1600 km (1000 mi) constituent la période la plus importante de la vie du moteur. C'est pourquoi il est indispensable de lire attentivement ce qui suit.

Le moteur étant neuf, il faut éviter de le soumettre à un effort excessif pendant les premiers 1600 km (1000 mi). Les pièces mobiles du moteur doivent s'user et se roder mutuellement pour obtenir les jeux de marche corrects. Pendant cette période, éviter de conduire à pleins gaz de façon prolongée et éviter tout excès susceptible de provoquer la surchauffe du moteur.

6

FAU17085

0–1000 km (0–600 mi)

Éviter de faire tourner le moteur à plus de 7000 tr/mn de façon prolongée.

ATTENTION: Changer l'huile moteur et remplacer l'élément ou la cartouche du filtre à huile après 1000 km (600 mi) d'utilisation.[FCA10303]

1000–1600 km (600–1000 mi)

Éviter de faire tourner le moteur à plus de 8400 tr/mn de façon prolongée.

Utilisation et conseils importants concernant le pilotage

1600 km (1000 mi) et au-delà

Le rodage est terminé et l'on peut rouler normalement.

FCA10311

ATTENTION

- Ne jamais faire fonctionner le moteur dans la zone rouge du compte-tours.
- Si un problème quelconque survient au moteur durant la période de rodage, consulter immédiatement un concessionnaire Yamaha.

N.B.

Pendant et après la période de rodage, il se peut que le tube d'échappement se décolore en raison de la chaleur produite.

FAU17214

Stationnement

Pour stationner le véhicule, couper le moteur, puis retirer la clé de contact.

FWA10312

AVERTISSEMENT

- Comme le moteur et le système d'échappement peuvent devenir brûlants, il convient de se garer de façon à ce que les piétons ou les enfants ne puissent toucher facilement ces éléments et s'y brûler.
- Ne pas garer le véhicule dans une descente ou sur un sol meuble, car il pourrait facilement se renverser, ce qui augmenterait les risques de fuite de carburant et d'incendie.
- Ne pas se garer à proximité d'herbe ou d'autres matériaux inflammables, car ils présentent un risque d'incendie.

FAU17246

La réalisation des contrôles et entretiens, réglages et lubrifications périodiques permet de garantir le meilleur rendement possible et contribue hautement à la sécurité de conduite. La sécurité est l'impératif numéro un du bon motocycliste. Les points de contrôle, réglage et lubrification principaux du véhicule sont expliqués aux pages suivantes.

Les fréquences données dans le tableau des entretiens périodiques s'entendent pour la conduite dans des conditions normales. Le propriétaire devra donc adapter les fréquences préconisées et éventuellement les raccourcir en fonction du climat, du terrain, de la situation géographique et de l'usage qu'il fait de son véhicule.

FWA10322

AVERTISSEMENT

L'omission d'entretiens ou l'utilisation de techniques d'entretien incorrectes peut accroître les risques de blessures, voire de mort, pendant un entretien ou l'utilisation du véhicule. Si l'on ne maîtrise pas les techniques d'entretien du véhicule, ce travail doit être confié à un concessionnaire Yamaha.

FWA15123

AVERTISSEMENT

Couper le moteur avant d'effectuer tout entretien, sauf si autrement spécifié.

- **Les pièces mobiles d'un moteur en marche risquent de happer un membre ou un vêtement et les éléments électriques de provoquer décharges et incendies.**
- **Effectuer un entretien en laissant tourner le moteur peut entraîner traumatismes oculaires, brûlures, incendies et intoxications par monoxyde de carbone pouvant provoquer la mort. Se reporter à la page 1-2 pour plus d'informations concernant le monoxyde de carbone.**

FWA15461

AVERTISSEMENT

Les disques, étriers, tambours et garnitures de frein peuvent devenir très chauds lors de leur utilisation. Pour éviter tout risque de brûlures, laisser refroidir les éléments de frein avant de les toucher.

Le but des entretiens du système antipollution ne se limite pas à réduire la pollution atmosphérique, ils permettent aussi d'assurer un rendement et un fonctionnement optimaux du moteur. Les entretiens relatifs au système de contrôle des gaz d'échappement sont regroupés dans un tableau d'entretiens périodiques séparé. La personne qui effectue ces entretiens doit avoir accès à des données techniques spécialisées et doit posséder les connaissances et l'outillage nécessaires. L'entretien, le remplacement et les réparations des organes du système de contrôle des gaz d'échappement peuvent être effectués par tout mécanicien professionnel. Les concessionnaires Yamaha possèdent la formation technique et l'outillage requis pour mener à bien ces entretiens.

Entretien périodique et réglage

FAU67092

naire Yamaha.

Trousse de réparation

La trousse de réparation doit être rangée en dehors du véhicule. Cependant, certains outils se trouvent sous la selle. (Voir page 4-34.)

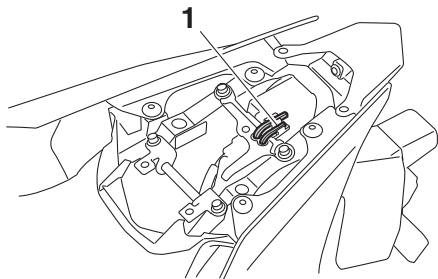

7

1. Clé hexagonale

Les informations données dans ce manuel et les outils fournis sont destinés à fournir au propriétaire les moyens nécessaires pour effectuer l'entretien préventif et les petites réparations. Cependant, une clé dynamométrique et d'autres outils peuvent être nécessaires pour effectuer correctement certains entretiens.

N.B. _____

Si l'on ne dispose pas des outils ou de l'expérience nécessaires pour mener un travail à bien, il faut le confier à son concession-

Tableaux d'entretien périodique

N.B.

- L'entretien des éléments repérés d'un astérisque ne peut être mené à bien sans les données techniques, les connaissances et l'outillage adéquats, et doit être confié à votre concessionnaire Yamaha.
- À partir de 50000 km (30000 mi), effectuer les entretiens en reprenant les fréquences depuis 10000 km (6000 mi).
- **Il n'est pas nécessaire d'effectuer le contrôle annuel lorsqu'un contrôle périodique a été effectué dans l'année à échéance de la distance parcourue.**

Entretiens périodiques du système de contrôle des gaz d'échappement

N°	ÉLÉMENTS	CONTRÔLES OU ENTRETIENS À EFFECTUER	DISTANCE AU COMPTEUR					CONTRÔLE ANNUEL
			1000 km (600 mi)	10000 km (6000 mi)	20000 km (12000 mi)	30000 km (18000 mi)	40000 km (24000 mi)	
1	* Canalisations de carburant	<ul style="list-style-type: none"> • S'assurer que les durites d'alimentation ne sont ni craquelées ni autrement endommagées. • Remplacer si nécessaire. 		√	√	√	√	√
2	* Bougies	<ul style="list-style-type: none"> • Contrôler l'état. • Régler l'écartement et nettoyer. 		√		√		
		<ul style="list-style-type: none"> • Remplacer. 			√	√		
3	* Jeu des soupapes	<ul style="list-style-type: none"> • Vérifier et régler. 	Tous les 40000 km (24000 mi)					
4	* Injection de carburant	<ul style="list-style-type: none"> • Contrôler le régime de ralenti du moteur. 	√	√	√	√	√	√
		<ul style="list-style-type: none"> • Vérifier et régler la synchronisation. 		√	√	√	√	√
5	* Système d'échappement	<ul style="list-style-type: none"> • S'assurer qu'il n'y a pas de fuites. • Serrer si nécessaire. • Remplacer les joints si nécessaire. 	√	√	√	√	√	

Entretien périodique et réglage

N°	ÉLÉMENTS	CONTRÔLES OU ENTRETIENS À EFFECTUER	DISTANCE AU COMPTEUR					CONTRÔLE ANNUEL
			1000 km (600 mi)	10000 km (6000 mi)	20000 km (12000 mi)	30000 km (18000 mi)	40000 km (24000 mi)	
6	* Recyclage des vapeurs de carburant	<ul style="list-style-type: none"> S'assurer du bon état du dispositif de recyclage. Remplacer si nécessaire. 			√		√	
7	* Système d'admission d'air	<ul style="list-style-type: none"> S'assurer du bon état du clapet de coupure d'air, du clapet flexible et de la durite. Remplacer toute pièce endommagée. 		√	√	√	√	√

Tableau des entretiens et graissages périodiques

N°	ÉLÉMENTS	CONTRÔLES OU ENTRETIENS À EFFECTUER	DISTANCE AU COMPTEUR					CONTRÔLE ANNUEL
			1000 km (600 mi)	10000 km (6000 mi)	20000 km (12000 mi)	30000 km (18000 mi)	40000 km (24000 mi)	
1	* Contrôle du système de diagnostic	<ul style="list-style-type: none"> Réaliser une inspection dynamique à l'aide de l'outil de diagnostic des pannes Yamaha. Vérifier les codes d'erreur. 	√	√	√	√	√	√
2	* Élément du filtre à air	<ul style="list-style-type: none"> Remplacer. 	Tous les 40000 km (24000 mi)					
3	Embrayage	<ul style="list-style-type: none"> Contrôler le fonctionnement. Régler. 	√	√	√	√	√	
4	* Frein avant	<ul style="list-style-type: none"> Contrôler le fonctionnement, le niveau du liquide et s'assurer de l'absence de fuite. Remplacer les plaquettes de frein si nécessaire. 	√	√	√	√	√	√
5	* Frein arrière	<ul style="list-style-type: none"> Contrôler le fonctionnement, le niveau du liquide et s'assurer de l'absence de fuite. Remplacer les plaquettes de frein si nécessaire. 	√	√	√	√	√	√
6	* Durites de frein	<ul style="list-style-type: none"> S'assurer de l'absence de craquelures ou autre endommagement. 		√	√	√	√	√
		<ul style="list-style-type: none"> Remplacer. 	Tous les 4 ans					
7	* Liquide de frein	<ul style="list-style-type: none"> Changer. 	Tous les 2 ans					
8	* Roues	<ul style="list-style-type: none"> Contrôler le voile et l'état. Remplacer si nécessaire. 		√	√	√	√	

Entretien périodique et réglage

N°	ÉLÉMENTS	CONTRÔLES OU ENTRETIENS À EFFECTUER	DISTANCE AU COMPTEUR					CONTRÔLE ANNUEL
			1000 km (600 mi)	10000 km (6000 mi)	20000 km (12000 mi)	30000 km (18000 mi)	40000 km (24000 mi)	
9	* Pneus	<ul style="list-style-type: none"> • Contrôler la profondeur de sculpture et l'état des pneus. • Remplacer si nécessaire. • Contrôler la pression de gonflage. • Corriger si nécessaire. 		√	√	√	√	√
10	* Roulements de roue	<ul style="list-style-type: none"> • S'assurer qu'ils n'ont pas de jeu et ne sont pas endommagés. 		√	√	√	√	
11	* Roulements d'articulation de bras oscillant	<ul style="list-style-type: none"> • S'assurer du bon fonctionnement et de l'absence de jeu excessif. • Lubrifier à la graisse à base de savon au lithium. 		√	√	√	√	
12	Chaîne de transmission	<ul style="list-style-type: none"> • Contrôler la tension, l'alignement et l'état de la chaîne. • Régler et lubrifier abondamment la chaîne avec un lubrifiant spécial pour chaîne à joints toriques. 	Tous les 800 km (500 mi) et après le nettoyage de la moto, la conduite sous la pluie ou la conduite dans des régions humides					
13	* Roulements de direction	<ul style="list-style-type: none"> • S'assurer qu'il n'y a pas de jeu. • Regarnir modérément de graisse à base de savon au lithium. 	√	√		√		
14	* Amortisseur de direction	<ul style="list-style-type: none"> • Contrôler le fonctionnement et s'assurer de l'absence de fuites d'huile. 		√	√	√	√	
15	* Visserie du châssis	<ul style="list-style-type: none"> • S'assurer du serrage correct de toute la visserie. 		√	√	√	√	√
16	Axe de pivot de levier de frein	<ul style="list-style-type: none"> • Lubrifier à la graisse silicone. 		√	√	√	√	√
17	Axe de pivot de pédale de frein	<ul style="list-style-type: none"> • Lubrifier à la graisse à base de savon au lithium. 		√	√	√	√	√
18	Axe de pivot de levier d'embrayage	<ul style="list-style-type: none"> • Lubrifier à la graisse à base de savon au lithium. 		√	√	√	√	√

Entretien périodique et réglage

N°	ÉLÉMENTS	CONTRÔLES OU ENTRETIENS À EFFECTUER	DISTANCE AU COMPTEUR					CONTRÔLE ANNUEL
			1000 km (600 mi)	10000 km (6000 mi)	20000 km (12000 mi)	30000 km (18000 mi)	40000 km (24000 mi)	
19	Axe de pivot de sélecteur au pied	<ul style="list-style-type: none"> Lubrifier à la graisse à base de savon au lithium. 		√	√	√	√	√
20	Béquille latérale	<ul style="list-style-type: none"> Contrôler le fonctionnement. Lubrifier à la graisse à base de savon au lithium. 		√	√	√	√	√
21	* Contacteur de béquille latérale	<ul style="list-style-type: none"> Contrôler le fonctionnement et remplacer si nécessaire. 	√	√	√	√	√	√
22	* Fourche avant	<ul style="list-style-type: none"> Contrôler le fonctionnement et s'assurer de l'absence de fuites d'huile. Remplacer si nécessaire. 		√	√	√	√	
23	* Combiné ressort-amortisseur	<ul style="list-style-type: none"> Contrôler le fonctionnement et s'assurer de l'absence de fuites d'huile. Remplacer si nécessaire. 		√	√	√	√	
24	* Points pivots de bras relais et bras de raccordement de suspension arrière	<ul style="list-style-type: none"> Contrôler le fonctionnement. 		√	√	√	√	
25	Huile moteur	<ul style="list-style-type: none"> Changer (chauffer le moteur avant d'effectuer la vidange). Contrôler le niveau d'huile et s'assurer de l'absence de fuites d'huile. 	√	√	√	√	√	√
26	Cartouche du filtre à huile moteur	<ul style="list-style-type: none"> Remplacer. 	√		√		√	
27	* Circuit de refroidissement	<ul style="list-style-type: none"> Contrôler le niveau de liquide de refroidissement et s'assurer de l'absence de fuites de liquide. 		√	√	√	√	√
		<ul style="list-style-type: none"> Changer. 	Tous les 3 ans					

Entretien périodique et réglage

N°	ÉLÉMENTS	CONTRÔLES OU ENTRETIENS À EFFECTUER	DISTANCE AU COMPTEUR					CONTRÔLE ANNUEL
			1000 km (600 mi)	10000 km (6000 mi)	20000 km (12000 mi)	30000 km (18000 mi)	40000 km (24000 mi)	
28 *	Système EXUP	<ul style="list-style-type: none"> Contrôler le fonctionnement, le jeu de câble des gaz et la position de la poulie. 	√		√		√	
29 *	Contacteur de feu stop sur frein avant et arrière	<ul style="list-style-type: none"> Contrôler le fonctionnement. 	√	√	√	√	√	√
30 *	Pièces mobiles et câbles	<ul style="list-style-type: none"> Lubrifier. 		√	√	√	√	√
31 *	Logement de la poignée des gaz et câble	<ul style="list-style-type: none"> Contrôler le fonctionnement et la garde. Régler le jeu du câble des gaz si nécessaire. Lubrifier le logement de la poignée des gaz et le câble des gaz. 		√	√	√	√	√
32 *	Éclairage, signalisation et contacteurs	<ul style="list-style-type: none"> Contrôler le fonctionnement. Régler le faisceau de phare. 	√	√	√	√	√	√

FAU72811

N.B. _____

- Filtre à air
 - Le filtre à air de ce modèle utilise un élément jetable en papier revêtu d'huile. Cet élément ne peut pas être nettoyé à l'air comprimé, cela l'endommagerait.
 - Il convient de remplacer plus fréquemment l'élément si le véhicule est utilisé dans des zones très poussiéreuses ou humides.
- Entretien des freins hydrauliques
 - Contrôler régulièrement les niveaux de liquide des freins avant et arrière. Faire l'appoint si nécessaire.
 - Remplacer le maître-cylindre de frein arrière, les composants internes du maître-cylindre de frein avant et les étriers de frein, et changer le liquide de frein tous les deux ans.
 - Remplacer les durites de frein tous les quatre ans maximum si elles sont fissurées ou endommagées, ou si une partie de la durite en acier inoxydable devient noire.

FAU18713

Dépose et repose des caches et carénages

Afin de pouvoir effectuer certains entretiens décrits dans ce chapitre, il est nécessaire de déposer les caches et carénages illustrés. Se référer à cette section à chaque fois qu'il faut déposer ou reposer un cache ou un carénage.

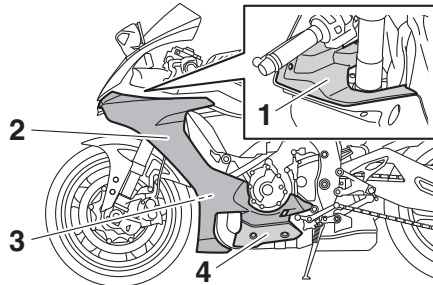

1. Cache A
2. Carénage A
3. Carénage C
4. Cache B

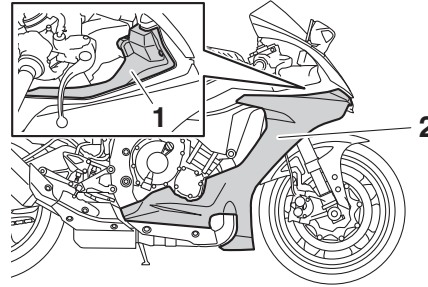

1. Cache C
2. Carénage B

FAU70431

Carénages A et B

Dépose d'un carénage

Retirer les vis à serrage rapide et les rivets démontables, puis retirer le carénage.

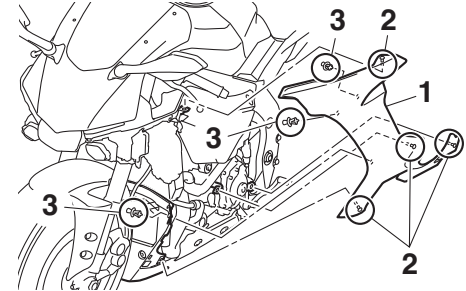

1. Carénage A
2. Vis à serrage rapide
3. Rivet démontable

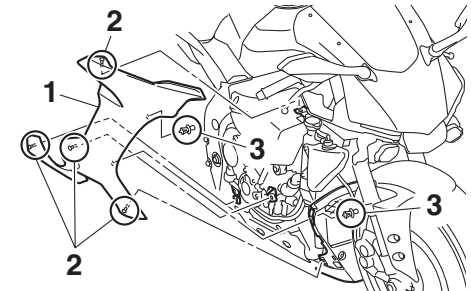

1. Carénage B
2. Vis à serrage rapide
3. Rivet démontable

Mise en place d'un carénage

Remettre le carénage en place, puis repo-

Entretien périodique et réglage

ser les rivets démontables et les vis à serrage rapide.

Carénage C

Dépose d'un carénage

1. Déposer les carénages A et B.
2. Déposer le carénage après avoir retiré les vis et les entretoises épaulées.

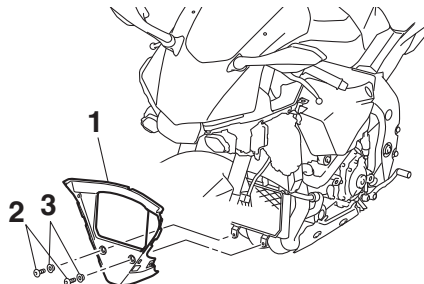

1. Carénage C
2. Vis
3. Entretoise épaulée

Mise en place d'un carénage

1. Remettre le carénage en place, puis reposer les entretoises épaulées et les vis.
2. Installer les carénages A et B.

FAU66982

Caches A et C

Dépose d'un cache

Retirer le rivet démontable et la vis, puis retirer le cache.

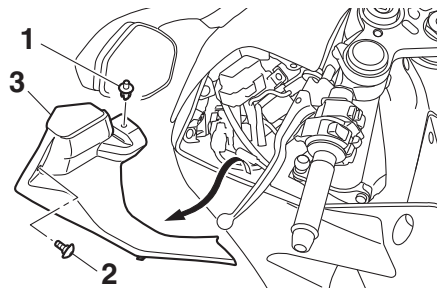

1. Rivet démontable
2. Vis
3. Cache A

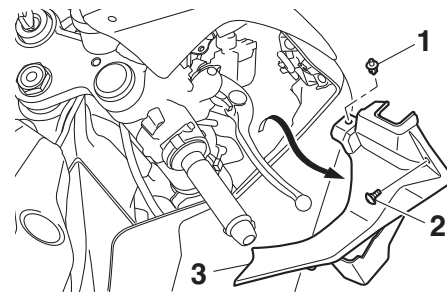

1. Rivet démontable
2. Vis
3. Cache C

Mise en place du cache

Remettre le cache en place, puis reposer le rivet démontable et la vis.

Cache B

Dépose d'un cache

1. Déposer le carénage A. (Voir page 7-9.)
2. Déposer les vis, puis retirer le cache.

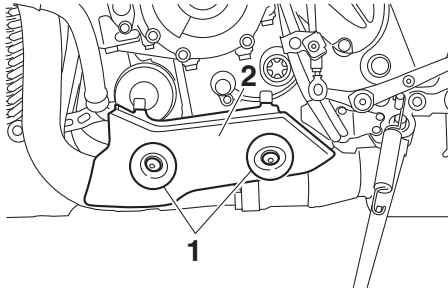

FAU67110

Contrôle des bougies

Les bougies sont des pièces importantes du moteur et elles doivent être contrôlées régulièrement, de préférence par un concessionnaire Yamaha. Les bougies doivent être démontées et contrôlées aux fréquences indiquées dans le tableau des entretiens et graissages périodiques, car la chaleur et les dépôts finissent par les user. L'état des bougies peut en outre révéler l'état du moteur.

La porcelaine autour de l'électrode centrale de chaque bougie doit être de couleur café au lait clair ou légèrement foncé, couleur idéale pour un véhicule utilisé dans des conditions normales. Si la couleur d'une bougie est nettement différente, le moteur pourrait présenter une anomalie. Ne jamais essayer de diagnostiquer soi-même de tels problèmes. Il est préférable de confier le véhicule à un concessionnaire Yamaha.

Si l'usure des électrodes est excessive ou les dépôts de calamine ou autres sont trop importants, il convient de remplacer la bougie concernée.

Bougie spécifiée :
NGK/LMAR9E-J

Avant de monter une bougie, il faut mesurer l'écartement de ses électrodes à l'aide d'un

jeu de cales d'épaisseur et le régler si nécessaire.

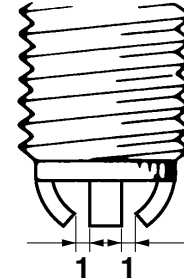

1. Écartement des électrodes

Écartement des électrodes :
0.6–0.7 mm (0.024–0.028 in)

Nettoyer la surface du joint de la bougie et ses plans de joint, puis nettoyer soigneusement les filets de bougie.

Couple de serrage :
Bougie (neuve) :
18 N·m (1.8 kgf·m, 13 lb·ft)
Bougie (après le contrôle) :
13 N·m (1.3 kgf·m, 9.6 lb·ft)

FCA10841

ATTENTION

Afin d'éviter d'endommager la fiche rapide de la bobine d'allumage, ne jamais

1. Vis
2. Cache B

Mise en place du cache

Remettre le cache en place, puis reposer les vis.

Entretien périodique et réglage

utiliser d'outil quel qu'il soit pour retirer ou remonter le capuchon de bougie. Il se peut que le capuchon de bougie soit difficile à retirer, car le joint en caoutchouc placé à son extrémité tient fermement. Pour retirer le capuchon de bougie, il suffit de le tirer vers le haut tout en le tournant quelque peu dans les deux sens. Pour le remettre en place, l'enfoncer tout en le tournant dans les deux sens.

Absorbeur de vapeurs d'essence

FAU36112

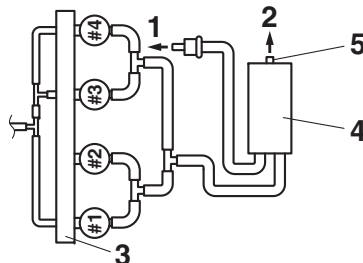

1. Vers le réservoir de carburant
2. Vers l'atmosphère
3. Boîtier d'injection
4. Réservoir à charbon actif
5. Durite de mise à l'air du boîtier de catalyseur

Ce modèle est équipé d'un absorbeur de vapeurs d'essence pour empêcher la dissipation de ces vapeurs dans l'atmosphère. Avant d'utiliser le véhicule, effectuer les vérifications suivantes :

- S'assurer du branchement correct de chaque durite.
- S'assurer de l'absence de fissures ou d'endommagement au niveau de chaque durite et de l'absorbeur de vapeurs d'essence. Remplacer si nécessaire.

- S'assurer que l'absorbeur de vapeurs d'essence n'est pas obstrué et, si nécessaire, le nettoyer.

FAU66535

Huile moteur et cartouche du filtre à huile

Il faut vérifier le niveau d'huile moteur avant chaque départ. Il convient également de changer l'huile et de remplacer la cartouche du filtre à huile aux fréquences spécifiées dans le tableau des entretiens et graissages périodiques.

Contrôle du niveau d'huile moteur

1. Placer le véhicule sur un plan de niveau et veiller à ce qu'il soit dressé à la verticale. Une légère inclinaison peut entraîner des erreurs de lecture.
2. Mettre le moteur en marche, le faire chauffer pendant quelques minutes, puis le couper.
3. Attendre quelques minutes que l'huile se stabilise, puis vérifier son niveau à travers le hublot de contrôle, situé au côté inférieur gauche du carter moteur.

N.B. _____

Le niveau d'huile moteur doit se situer entre les repères de niveau minimum et maximum.

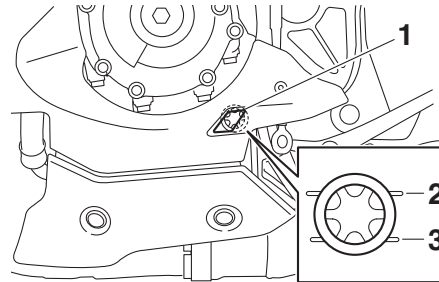

1. Hublot de contrôle du niveau d'huile moteur
2. Repère de niveau maximum
3. Repère de niveau minimum
4. Si le niveau d'huile moteur est inférieur ou égal au repère de niveau minimum, ajouter de l'huile moteur du type recommandé jusqu'au niveau spécifié.

N.B. _____

Contrôler l'état du joint torique du bouchon de remplissage d'huile et le remplacer s'il est abîmé.

Changement de l'huile moteur (et de la cartouche du filtre à huile)

1. Déposer le carénage A et le cache B. (Voir page 7-9.)
2. Mettre le moteur en marche, le faire chauffer pendant quelques minutes,

puis le couper.

3. Placer un bac à vidange sous le moteur afin d'y recueillir l'huile usagée.
4. Retirer le bouchon de remplissage, la vis de vidange et son joint afin de vidanger l'huile du carter moteur.

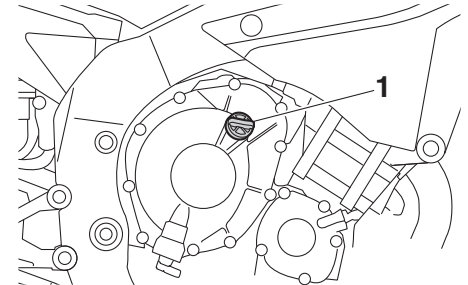

1. Bouchon de remplissage de l'huile moteur

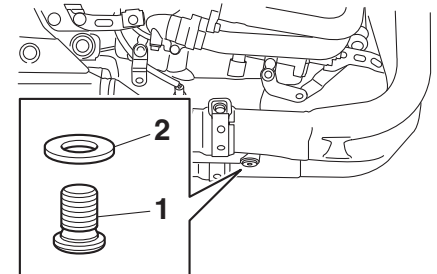

1. Vis de vidange d'huile moteur
2. Joint

Entretien périodique et réglage

N.B. _____

Ignorer les étapes 5-7 si la cartouche du filtre à huile n'est pas remplacée.

5. Déposer la cartouche du filtre à huile à l'aide d'une clé pour filtre à huile.

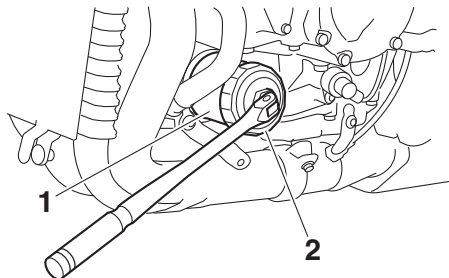

1. Cartouche de filtre à huile
2. Clé pour filtre à huile

N.B. _____

Des clés pour filtre à huile sont disponibles chez les concessionnaires Yamaha.

6. Enduire le joint torique de la cartouche du filtre à huile neuve d'une fine couche d'huile moteur propre.

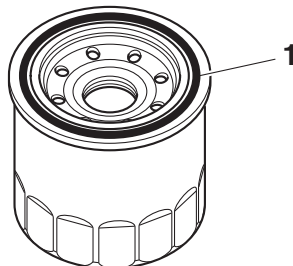

1. Joint torique

N.B. _____

S'assurer que le joint torique est bien logé dans son siège.

7. Mettre la cartouche du filtre à huile neuve en place à l'aide d'une clé pour filtre à huile, puis la serrer au couple spécifié à l'aide d'une clé dynamométrique.

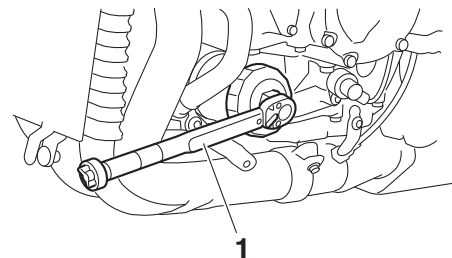

1. Clé dynamométrique

Couple de serrage :

Cartouche du filtre à huile :
17 N·m (1.7 kgf·m, 13 lb·ft)

8. Remettre la vis de vidange d'huile moteur et un joint neuf en place, puis serrer la vis au couple spécifié.

Couple de serrage :

Vis de vidange de l'huile moteur :
23 N·m (2.3 kgf·m, 17 lb·ft)

9. Remettre à niveau en ajoutant la quantité spécifiée de l'huile moteur recommandée.

Huile moteur recommandée :

Entièrement synthétique
10W-40, 15W-50

Quantité d'huile :

Changement d'huile:
3.90 L (4.12 US qt, 3.43 Imp.qt)
Avec dépose du filtre à huile:
4.10 L (4.33 US qt, 3.61 Imp.qt)

N.B.

Bien veiller à essuyer toute coulure d'huile après que le moteur et le système d'échappement ont refroidi.

FCA11621

ATTENTION

- **Ne pas mélanger d'additif chimique à l'huile afin d'éviter tout patinage de l'embrayage, car l'huile moteur lubrifie également l'embrayage. Ne pas utiliser des huiles de grade diesel "CD" ni des huiles de grade supérieur à celui spécifié. S'assurer également de ne pas utiliser une huile portant la désignation "ENERGY CONSERVING II" ou la même désignation avec un chiffre plus élevé.**
- **S'assurer qu'aucune crasse ou objet ne pénètre dans le carter moteur.**

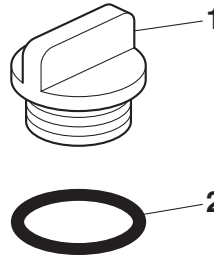

1. Bouchon de remplissage de l'huile moteur
 2. Joint torique
10. Contrôler l'état du joint torique du bouchon de remplissage d'huile et le remplacer s'il est abîmé.
 11. Remettre le bouchon de remplissage de l'huile en place et le serrer.
 12. Mettre le moteur en marche et le laisser tourner au ralenti pendant quelques minutes et contrôler s'il y a présence de fuites d'huile. En cas de fuite d'huile, couper immédiatement le moteur et rechercher la cause.

N.B.

Une fois le moteur mis en marche, le témoin d'alerte de pression d'huile et de température du liquide de refroidissement doit s'éteindre si le niveau d'huile est suffisant.

ATTENTION

Si le témoin d'alerte de la pression d'huile et de la température du liquide de refroidissement tremblote ou ne s'éteint pas même si le niveau d'huile est conforme, couper immédiatement le moteur, et faire contrôler le véhicule par un concessionnaire Yamaha.

13. Couper le moteur, attendre quelques minutes que l'huile se stabilise, puis vérifier le niveau d'huile et faire l'appoint, si nécessaire.
14. Installer le carénage et le cache.

Pourquoi Yamalube

L'huile YAMALUBE est un produit YAMAHA d'origine, fruit de la passion et de la conviction des ingénieurs que l'huile est une composante moteur liquide importante. Nous formons des équipes spécialisées dans les domaines du génie mécanique, de la chimie, de l'électronique et des essais sur piste, afin de leur faire concevoir à la fois le moteur et l'huile qu'il utilisera. Les huiles Yamalube bénéficient des qualités de l'huile de base et d'une proportion idéale d'additifs afin de garantir la conformité de l'huile finale à nos normes de rendement. Les huiles minérales, semi-synthétiques et synthétiques Yamalube ont, par conséquent, leurs propres caractères et valeurs. Grâce à l'expérience acquise par Yamaha au cours de nombreuses années consacrées à la recherche et au développement d'huile depuis les années 1960, l'huile Yamalube est le meilleur choix pour votre moteur Yamaha.

YAMALUBE®

Liquide de refroidissement

Le niveau de liquide de refroidissement doit être contrôlé régulièrement. Il convient également de changer le liquide de refroidissement aux fréquences spécifiées dans le tableau des entretiens périodiques.

Liquide de refroidissement recommandé :

Liquide de refroidissement YAMALUBE

Quantité de liquide de refroidissement :

Vase d'expansion (repère de niveau max) :

0.25 L (0.26 US qt, 0.22 Imp.qt)

Radiateur (intégralité du circuit) :

2.25 L (2.38 US qt, 1.98 Imp.qt)

N.B.

En l'absence de liquide de refroidissement Yamaha d'origine, utiliser un antigel à l'éthylène glycol contenant des inhibiteurs de corrosion pour moteurs en aluminium et le mélanger à de l'eau distillée selon un rapport 1 : 1.

Contrôle du niveau

Étant donné que le niveau du liquide de refroidissement varie en fonction de la température du moteur, vérifier que le moteur est

froid.

1. Garer le véhicule sur une surface de niveau.
2. Le véhicule étant à la verticale, contrôler le niveau du liquide de refroidissement dans le vase d'expansion.

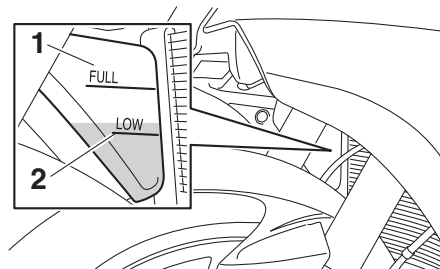

1. Repère de niveau maximum
2. Repère de niveau minimum
3. Si le niveau du liquide de refroidissement est inférieur ou égal au repère de niveau minimum, retirer le carénage B pour accéder au vase d'expansion. (Voir page 7-9.)
4. Retirer le bouchon du vase d'expansion. **AVERTISSEMENT! Retirer uniquement le bouchon du vase d'expansion. Ne jamais essayer de retirer le bouchon du radiateur tant que le moteur est chaud.** [FWA15162]

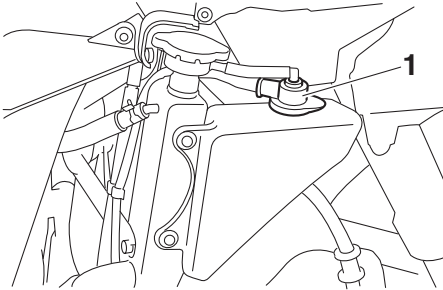

1. Bouchon du vase d'expansion

5. Ajouter un liquide de refroidissement jusqu'au repère de niveau maximum. **ATTENTION:** Si l'on ne peut se procurer du liquide de refroidissement, utiliser de l'eau distillée ou de l'eau du robinet douce. Ne pas utiliser d'eau dure ou salée, car cela endommagerait le moteur. Si l'on a utilisé de l'eau au lieu de liquide de refroidissement, il faut la remplacer dès que possible afin de protéger le circuit de refroidissement du gel et de la corrosion. Si on a ajouté de l'eau au liquide de refroidissement, il convient de faire rétablir le plus rapidement possible le taux d'anti-gel par un concessionnaire Yamaha, afin de rendre toutes ses

propriétés au liquide de refroidissement.^[FCA10473]

6. Remettre le bouchon du vase d'expansion en place.
7. Reposer le carénage.

FAU33032

Changement du liquide de refroidissement

Il convient de changer le liquide de refroidissement aux fréquences spécifiées dans le tableau des entretiens et graissages périodiques. Confier le changement du liquide de refroidissement à un concessionnaire Yamaha. **AVERTISSEMENT!** Ne jamais essayer de retirer le bouchon du radiateur tant que le moteur est chaud.^[FWA10382]

Élément du filtre à air

Il convient de remplacer l'élément du filtre à air aux fréquences spécifiées dans le tableau des entretiens et graissages périodiques. Confier le remplacement de l'élément du filtre à air à un concessionnaire Yamaha.

Entretien périodique et réglage

FAU44735

Contrôle du régime de ralenti du moteur

Contrôler et, si nécessaire, faire régler le régime de ralenti du moteur par un concessionnaire Yamaha.

Régime de ralenti du moteur :
1200–1400 tr/mn

FAU21386

Contrôle de la garde de la poignée des gaz

Mesurer la garde de la poignée des gaz comme illustré.

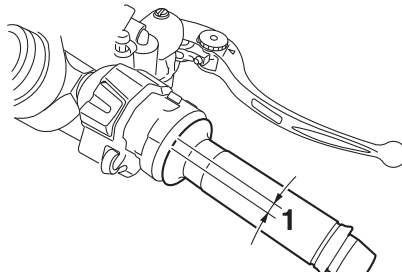

1. Garde de la poignée des gaz

Garde de la poignée des gaz :
3.0–5.0 mm (0.12–0.20 in)

Contrôler régulièrement la garde de la poignée des gaz et, si nécessaire, la faire régler par un concessionnaire Yamaha.

FAU21403

Jeu de soupape

Les soupapes sont des pièces importantes du moteur et comme leur jeu se modifie à la longue, elles doivent être contrôlées et réglées aux fréquences spécifiées dans le tableau des entretiens. Un mauvais ajustement des soupapes peut dérégler l'alimentation en carburant/air, générer un bruit de moteur anormal et, à force, endommager le moteur. Il convient donc de vérifier et de régler régulièrement le jeu de soupape chez votre concessionnaire Yamaha.

N.B.

Le moteur doit être froid pour effectuer cet entretien.

Pneus

FAU70961

Les pneus sont le seul contact entre le véhicule et la route. Quelles que soient les conditions de conduite, la sécurité repose sur une très petite zone de contact avec la route. Par conséquent, il est essentiel de garder en permanence les pneus en bon état et de les remplacer au moment opportun par les pneus spécifiés.

Pression de gonflage

Il faut contrôler et, le cas échéant, régler la pression de gonflage des pneus avant chaque utilisation du véhicule.

FWA18370

AVERTISSEMENT

- La conduite d'un véhicule dont les pneus ne sont pas gonflés à la pression correcte peut être la cause de blessures graves, voire de mort, en provoquant une perte de contrôle.
- Contrôler et régler la pression de gonflage des pneus lorsque ceux-ci sont à la température ambiante.

Pression de gonflage à froid :

Avant :
250 kPa (2.50 kgf/cm², 36 psi)
Arrière :
290 kPa (2.90 kgf/cm², 42 psi)

Charge* maximale :

187 kg (412 lb)

* Poids total du pilote, du passager, du chargement et des accessoires

FWA10512

AVERTISSEMENT

Ne jamais surcharger le véhicule. La conduite d'un véhicule surchargé peut être la cause d'un accident.

Contrôle des pneus

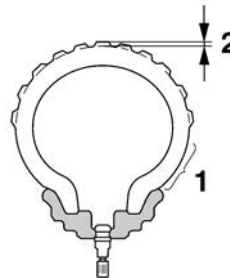

1. Flanc de pneu
2. Profondeur de sculpture de pneu

Contrôler les pneus avant chaque départ. Si

la bande de roulement centrale a atteint la limite spécifiée, si un clou ou des éclats de verre sont incrustés dans le pneu ou si son flanc est craquelé, faire remplacer immédiatement le pneu par un concessionnaire Yamaha.

Profondeur de sculpture de pneu minimale (avant et arrière) :

1.6 mm (0.06 in)

N.B.

La limite de profondeur des sculptures peut varier selon les législations nationales. Il faut toujours se conformer à la législation du pays dans lequel on utilise le véhicule.

FWA10472

AVERTISSEMENT

- Faire remplacer par un concessionnaire Yamaha tout pneu usé à l'excès. La conduite avec des pneus usés compromet la stabilité du véhicule et est en outre illégale.
- Le remplacement des pièces se rapportant aux freins et aux roues doit être confié à un concessionnaire Yamaha, car celui-ci possède les connaissances et l'expérience nécessaires à ces travaux.
- Après avoir remplacé un pneu, évi-

Entretien périodique et réglage

ter de faire de la vitesse jusqu'à ce que le pneu soit "rodé" et ait acquis toutes ses caractéristiques.

Renseignements sur les pneus

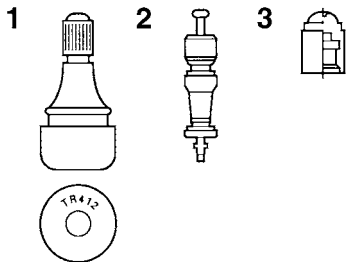

1. Valve de gonflage
2. Obus de valve de gonflage
3. Capuchon de valve de gonflage et joint

Ce modèle est équipé de pneus sans chambre à air (Tubeless) et de valves de gonflage.

Les pneus s'usent, même s'ils n'ont pas été utilisés ou n'ont été utilisés qu'occasionnellement. Des craquelures sur la bande de roulement et les flancs du pneu, parfois accompagnées d'une déformation de la carcasse, sont des signes significatifs du vieillissement du pneu. Les vieux pneus et les pneus usagés doivent être contrôlés par

des professionnels du pneumatique afin de s'assurer qu'ils peuvent encore servir.

FWA10482

AVERTISSEMENT

- Les pneus avant et arrière doivent être de la même conception et du même fabricant afin de garantir une bonne tenue de route et éviter les accidents.
- Toujours remettre correctement les capuchons de valve en place afin de prévenir toute chute de la pression de gonflage.
- Afin d'éviter tout dégonflement des pneus lors de la conduite à grande vitesse, utiliser exclusivement les valves et obus de valve repris ci-après.

Après avoir subi de nombreux tests, seuls les pneus cités ci-après sont homologués par Yamaha pour ce modèle.

Pneu avant :

Taille :
120/70ZR17M/C (58W)
Fabricant/modèle :
BRIDGESTONE/BATTLAX RACING STREET RS10F

Pneu arrière :

Taille :
190/55ZR17M/C (75W)
Fabricant/modèle :
BRIDGESTONE/BATTLAX RACING STREET RS10R

AVANT et ARRIÈRE :

Valve de gonflage :
TR412
Obus de valve :
#9100 (d'origine)

FWA10601

AVERTISSEMENT

Cette moto est équipée de pneus pour conduite à très grande vitesse. Afin de tirer le meilleur profit de ces pneus, il convient de respecter les consignes qui suivent.

- Remplacer les pneus exclusivement par des pneus de type spécifié. D'autres pneus risquent d'éclater lors de la conduite à très grande vitesse.
- Avant d'être légèrement usés, des pneus neufs peuvent adhérer relati-

vement mal à certains revêtements de route. Il ne faut donc pas rouler à très grande vitesse pendant les premiers 100 km (60 mi) après le remplacement d'un pneu.

- Faire “chauffer” les pneus avant de rouler à grande vitesse.
- Toujours adapter la pression de gonflage aux conditions de conduite.

FAU66460

Roues monobloc en magnésium

Pour assurer un fonctionnement optimal, une longue durée de service et une bonne sécurité de conduite, prendre note des points suivants concernant ces roues.

- Avant chaque démarrage, il faut s'assurer que les jantes de roue ne sont pas craquelées, qu'elles n'ont pas de saut et ne sont ni voilées ni autrement endommagées. Si une roue est endommagée de quelque façon, la faire remplacer par un concessionnaire Yamaha. Ne jamais tenter une quelconque réparation sur une roue. Toute roue déformée ou craquelée doit être remplacée.
- Il faut équilibrer une roue à chaque fois que le pneu ou la roue est remplacé(e) ou remis en place après démontage. Une roue mal équilibrée se traduit par un mauvais rendement, une mauvaise tenue de route et réduit la durée de service du pneu.

Ces roues sont constituées de magnésium et requièrent un soin particulier.

- Pour l'équilibrage de la roue, utiliser des poids de type appliqués par pression pour éviter d'érafler la roue.
- Inspecter régulièrement la roue pour y rechercher des entailles et des éra-

flures. Utiliser de la peinture pour retouches ou un autre produit d'étanchéité pour éviter la corrosion.

- Suivre les consignes de nettoyage indiquées à la page 8-1.

Entretien périodique et réglage

FAU67342

Réglage de la garde du levier d'embrayage

Mesurer la garde du levier d'embrayage comme illustré.

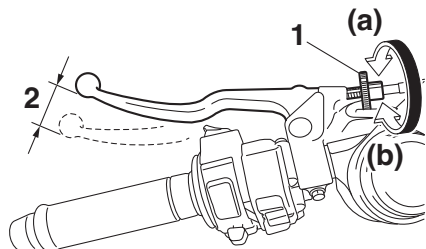

7

1. Vis de réglage de la garde du levier d'embrayage
2. Garde du levier d'embrayage

Garde du levier d'embrayage :
10.0–15.0 mm (0.39–0.59 in)

Contrôler régulièrement la garde du levier d'embrayage et, si nécessaire, la régler comme suit.

Pour augmenter la garde du levier d'embrayage, tourner la vis de réglage de la garde au levier d'embrayage dans le sens (a). Pour la réduire, tourner la vis de réglage dans le sens (b).

N.B.

Si on ne parvient pas à obtenir la garde du levier d'embrayage spécifiée, procéder comme suit :

1. Desserrer le câble d'embrayage en tournant la vis de réglage au levier d'embrayage à fond dans le sens (a).
2. Déposer le carénage B. (Voir page 7-9.)
3. Desserrer le contre-écrou situé plus vers le bas du câble d'embrayage.
4. Pour augmenter la garde du levier d'embrayage, tourner l'écrou de réglage de la garde dans le sens (a). Pour la réduire, tourner l'écrou de réglage dans le sens (b).

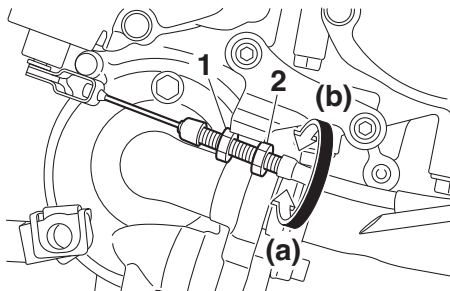

1. Contre-écrou
2. Écrou de réglage de la garde du levier d'embrayage

5. Serrer le contre-écrou.
6. Reposer le carénage.

FAU37914

Contrôle de la garde du levier de frein

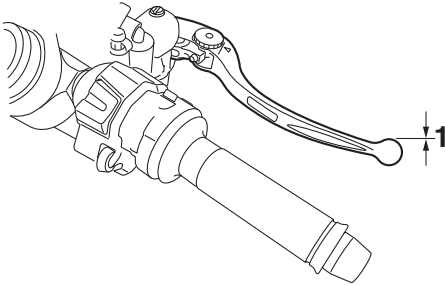

1. Garde nulle au levier de frein

La garde à l'extrémité du levier de frein doit être inexistante. Si ce n'est pas le cas, faire contrôler le circuit des freins par un concessionnaire Yamaha.

FWA14212

AVERTISSEMENT

Une sensation de mollesse dans le levier de frein pourrait signaler la présence d'air dans le circuit de freinage. Dans ce cas, ne pas utiliser le véhicule avant d'avoir fait purger le circuit par un concessionnaire Yamaha. La présence d'air dans le circuit hydraulique réduit la puissance de freinage et cela pourrait provoquer la perte de contrôle du véhi-

culé et être la cause d'un accident.

FAU36505

Contacteurs de feu stop

Le feu stop doit s'allumer juste avant que le freinage ait lieu. Le feu stop est activé par des contacteurs raccordés au levier de frein et à la pédale de frein. Les contacteurs de feu stop étant des composants du système d'antiblocage des roues, ils ne doivent être réparés que par un concessionnaire Yamaha.

Entretien périodique et réglage

Contrôle des plaquettes de frein avant et arrière

FAU22393

Contrôler l'usure des plaquettes de frein avant et arrière aux fréquences spécifiées dans le tableau des entretiens et graissages périodiques.

Plaquettes de frein avant

FAU36891

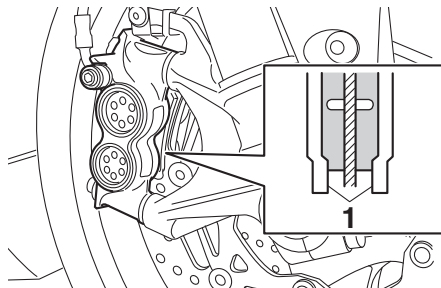

1. Ergot d'indication d'usure de plaquette de frein

Chaque plaquette de frein avant est munie d'indicateurs d'usure. Les indicateurs permettent de contrôler l'usure des plaquettes sans devoir démonter le frein. Contrôler l'usure de plaquette en vérifiant la position des indicateurs d'usure tout en actionnant le frein. Si une plaquette de frein est usée au point qu'un indicateur touche presque le

disque de frein, faire remplacer la paire de plaquettes par un concessionnaire Yamaha.

Plaquettes de frein arrière

FAU48071

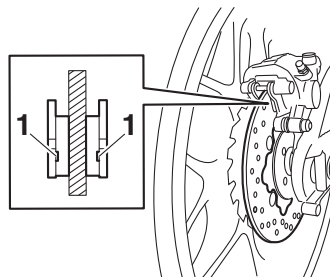

1. Rainure d'indication d'usure de plaquette de frein

Sur chaque plaquette de frein arrière figure une rainure d'indication d'usure. Les rainures permettent de contrôler l'usure des plaquettes sans devoir démonter le frein. Contrôler l'usure des plaquettes en vérifiant leur rainure. Si une plaquette de frein est usée au point qu'e la rainure d'indication d'usure devient presque visible, faire remplacer la paire de plaquettes par un concessionnaire Yamaha.

FAU22583

Contrôle du niveau de liquide de frein

Avant de démarrer, s'assurer que le niveau du liquide de frein dépasse le repère de niveau minimum. Contrôler le niveau de liquide de frein alors que le réservoir est à la verticale. Faire l'appoint de liquide de frein si nécessaire.

Liquide de frein spécifié :
DOT 4

FCA17641

ATTENTION

Le liquide de frein risque d'endommager les surfaces peintes ou en plastique. Toujours essuyer soigneusement toute trace de liquide renversé.

Frein avant

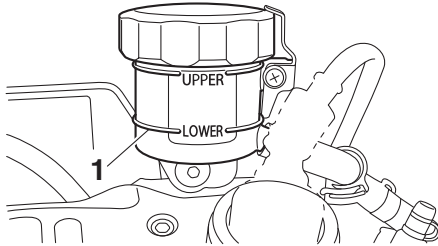

1. Repère de niveau minimum

Frein arrière

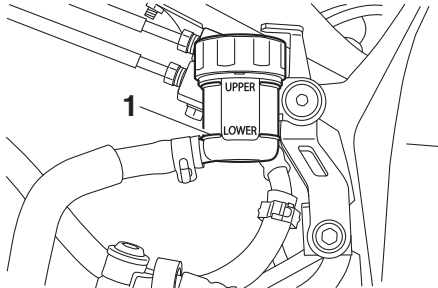

1. Repère de niveau minimum

L'usure des plaquettes de frein entraîne une baisse progressive du niveau du liquide de frein.

- Un niveau de liquide bas peut signaler l'usure des plaquettes ou la présence

d'une fuite dans le circuit de frein ; s'assurer dès lors de contrôler l'usure des plaquettes ainsi que l'étanchéité du circuit de frein.

- Si le niveau du liquide de frein diminue soudainement, faire contrôler le véhicule par un concessionnaire Yamaha avant de reprendre la route.

FWA15991

! AVERTISSEMENT

Un entretien incorrect peut entraîner la perte de capacité de freinage. Prendre les précautions suivantes :

- Un niveau du liquide de frein insuffisant pourrait provoquer la formation de bulles d'air dans le circuit de freinage, ce qui réduirait l'efficacité des freins.
- Nettoyer le bouchon de remplissage avant de le retirer. Utiliser exclusivement du liquide de frein DOT 4 provenant d'un bidon neuf.
- Utiliser uniquement le liquide de frein spécifié, sous peine de risquer d'abîmer les joints en caoutchouc, ce qui provoquerait une fuite.
- Toujours faire l'appoint avec un liquide de frein du même type que celui qui se trouve dans le circuit. L'ajout d'un liquide de frein autre que le DOT 4 risque de provoquer

une réaction chimique nuisible.

- Veiller à ne pas laisser pénétrer d'eau dans le réservoir de liquide de frein. En effet, l'eau abaisserait nettement le point d'ébullition du liquide et pourrait provoquer un bouchon de vapeur ou "vapor lock".

Entretien périodique et réglage

FAU22734

Changement du liquide de frein

Faire remplacer le liquide de frein tous les 2 ans par un concessionnaire Yamaha. Faire également remplacer les joints de maître-cylindre et d'étrier de frein, ainsi que les durites de frein aux fréquences indiquées ci-dessous ou plus tôt si elles sont endommagées ou qu'elles fuient.

- Joints de frein : tous les 2 ans
- Durites de frein : tous les 4 ans

FAU22762

Tension de la chaîne de transmission

Contrôler et, si nécessaire, régler la tension de la chaîne de transmission avant chaque départ.

FAU74253

Contrôle de la tension de la chaîne de transmission

1. Dresser la moto sur sa béquille latérale.

N.B.

Le contrôle et le réglage de la tension de la chaîne de transmission doit se faire sans charge aucune sur la moto.

2. Engager le point mort.
3. Mesurer la tension comme illustré.

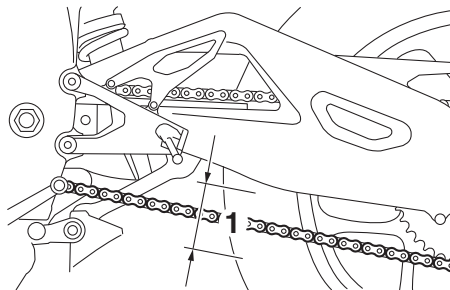

1. Tension de la chaîne de transmission

Tension de la chaîne de transmission :
25.0–35.0 mm (0.98–1.38 in)

4. Si la tension de chaîne de transmission est incorrecte, la régler comme suit. **ATTENTION: Une chaîne mal tendue impose des efforts excessifs au moteur et à d'autres pièces essentielles, et risque de sauter ou de casser. Pour éviter ce problème, veiller à ce que la tension de la chaîne de transmission soit toujours dans les limites spécifiées.**^[FCA10572]

FAU74260

Réglage de la tension de la chaîne de transmission

Consulter un concessionnaire Yamaha avant de régler la tension de la chaîne de transmission.

1. Desserrer l'écrou d'axe et le contre-écrou de part et d'autre du bras oscillant.
2. Pour tendre la chaîne de transmission, tourner la vis de réglage de la tension de chaque côté du bras oscillant dans le sens (a). Pour détendre la chaîne de transmission, tourner la vis de réglage de chaque côté du bras oscillant dans le sens (b), puis pousser la roue ar-

rière vers l'avant.

N.B. _____
Se servir des repères d'alignement situés de part et d'autre du bras oscillant afin de régler les deux tendeurs de chaîne de transmission de façon identique, et donc, de permettre un alignement de roue correct.

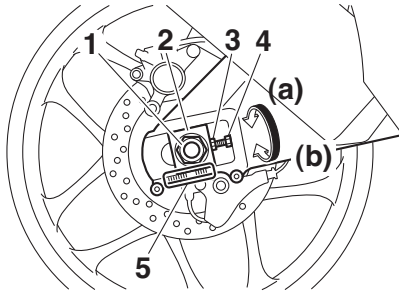

1. Écrou d'axe
 2. Tendeur de chaîne de transmission
 3. Vis de réglage de la tension de la chaîne de transmission
 4. Contre-écrou
 5. Repères d'alignement
3. Serrer l'écrou d'axe, puis serrer les contre-écrous à leur couple de serrage spécifique.

Couples de serrage :

Écrou d'axe :

190 N·m (19 kgf·m, 140 lb·ft)

Contre-écrou :

16 N·m (1.6 kgf·m, 12 lb·ft)

4. S'assurer que les tendeurs de chaîne sont réglés de la même façon, que la tension de la chaîne est correcte, et que la chaîne se déplace sans accroc.

Nettoyage et graissage de la chaîne de transmission

Il faut nettoyer et lubrifier la chaîne de transmission aux fréquences spécifiées dans le tableau des entretiens et graissages périodiques, sinon elle s'usera rapidement, surtout lors de la conduite dans les régions humides ou poussiéreuses. Entretien de la chaîne de transmission comme suit.

FCA10584

ATTENTION

Il faut lubrifier la chaîne de transmission après avoir lavé la moto et après avoir roulé sous la pluie ou des surfaces mouillées.

1. Laver la chaîne à l'aide de pétrole et d'une petite brosse à poils doux.
ATTENTION: Ne pas nettoyer la chaîne de transmission à la vapeur, au jet à forte pression ou à l'aide de dissolvants inappropriés, car cela endommagerait ses joints toriques.^[FCA11122]
2. Essuyer soigneusement la chaîne.
3. Lubrifier abondamment la chaîne avec un lubrifiant spécial pour chaîne à joints toriques. **ATTENTION: Ne pas utiliser de l'huile moteur ni tout autre lubrifiant, car ceux-ci pourraient contenir des additifs qui en-**

dommageraient les joints toriques de la chaîne de transmission.^[FCA11112]

FAU23098

FAU23115

Contrôle et lubrification des câbles

Il faut contrôler le fonctionnement et l'état de tous les câbles de commande avant chaque départ. Il faut en outre lubrifier les câbles et leurs extrémités quand nécessaire. Si un câble est endommagé ou si son fonctionnement est dur, le faire contrôler et remplacer, si nécessaire, par un concessionnaire Yamaha. **AVERTISSEMENT!** **Veiller à ce que les gaines de câble et les logements de câble soient en bon état, sans quoi les câbles vont rouiller rapidement, ce qui risquerait d'empêcher leur bon fonctionnement. Remplacer tout câble endommagé dès que possible afin d'éviter un accident.**^[FWA10712]

Lubrifiant recommandé :

Lubrifiant Yamaha pour câbles ou autre lubrifiant approprié

Contrôle et lubrification de la poignée et du câble des gaz

Contrôler le fonctionnement de la poignée des gaz avant chaque départ. Il convient en outre de faire lubrifier le câble par un concessionnaire Yamaha aux fréquences spécifiées dans le tableau des entretiens et graissages périodiques.

Le câble des gaz est équipé d'un cache en caoutchouc. S'assurer que le cache est correctement en place. Le cache n'empêche pas parfaitement la pénétration d'eau, même lorsqu'il est monté correctement. Il convient donc de veiller à ne pas verser directement de l'eau sur le cache ou le câble lors du lavage du véhicule. En cas d'encrassement, essuyer le câble ou le cache avec un chiffon humide.

FAU44276

Contrôle et lubrification de la pédale de frein et du sélecteur

Contrôler le fonctionnement de la pédale de frein et du sélecteur avant chaque départ et lubrifier les articulations quand nécessaire.

Pédale de frein

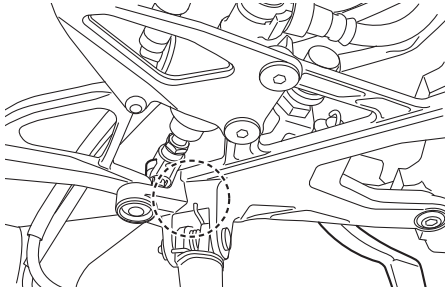

Sélecteur au pied

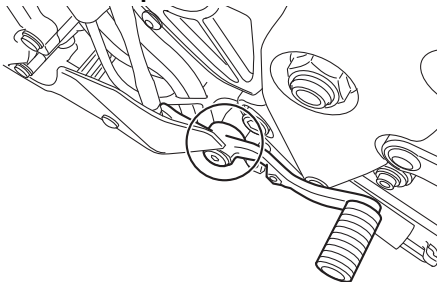

Lubrifiant recommandé :
Graisse à base de savon au lithium

FAU23144

Contrôle et lubrification des leviers de frein et d'embrayage

Contrôler le fonctionnement des leviers de frein et d'embrayage avant chaque départ et lubrifier les articulations de levier quand nécessaire.

Levier de frein

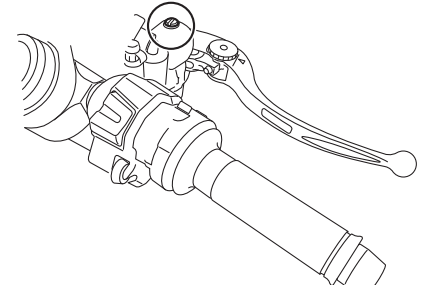

Levier d'embrayage

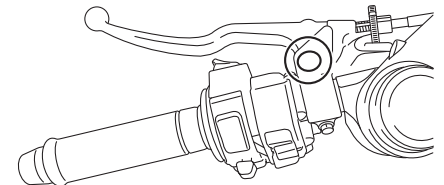

Entretien périodique et réglage

Lubrifiants recommandés :

- Levier de frein :
 - Graisse silicone
- Levier d'embrayage :
 - Graisse à base de savon au lithium

FAU23203

Contrôle et lubrification de la béquille latérale

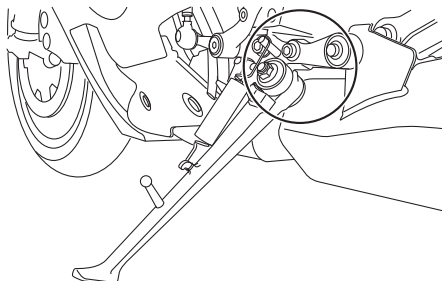

Contrôler le fonctionnement de la béquille latérale avant chaque départ et lubrifier son articulation et les points de contact des surfaces métalliques quand nécessaire.

FWA10732

⚠ AVERTISSEMENT

Si la béquille latérale ne se déploie et ne se replie pas en douceur, la faire contrôler et, si nécessaire, réparer par un concessionnaire Yamaha. Une béquille latérale déployée risque de toucher le sol et de distraire le pilote, qui pourrait perdre le contrôle du véhicule.

Lubrifiant recommandé :

Graisse à base de savon au lithium

FAUM1653

Lubrification des pivots du bras oscillant

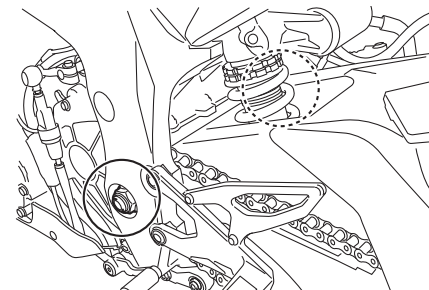

Faire contrôler les pivots du bras oscillant par un bras oscillant aux fréquences spécifiées dans le tableau des entretiens et graissages périodiques.

Lubrifiant recommandé :

Graisse à base de savon au lithium

FAU23273

Contrôle de la fourche

Il faut contrôler l'état et le fonctionnement de la fourche en procédant comme suit aux fréquences spécifiées dans le tableau des entretiens et graissages périodiques.

Contrôle de l'état général

S'assurer que les tubes plongeurs ne sont ni griffés ni endommagés et que les fuites d'huile ne sont pas importantes.

Contrôle du fonctionnement

1. Placer le véhicule sur un plan horizontal et veiller à ce qu'il soit dressé à la verticale. **AVERTISSEMENT! Pour éviter les accidents corporels, caler solidement le véhicule pour qu'il ne puisse se renverser.**^[FWA10752]
2. Tout en actionnant le frein avant, appuyer fermement à plusieurs reprises sur le guidon afin de contrôler si la fourche se comprime et se détend en douceur.

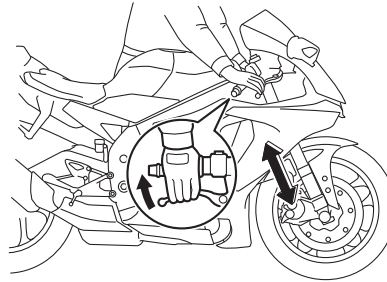

FCA10591

ATTENTION

Si la fourche est endommagée ou si elle ne fonctionne pas en douceur, la faire contrôler et, si nécessaire, réparer par un concessionnaire Yamaha.

FAU23285

Contrôle de la direction

Des roulements de direction usés ou desserrés peuvent représenter un danger. Il convient dès lors de vérifier le fonctionnement de la direction en procédant comme suit aux fréquences spécifiées dans le tableau des entretiens et graissages périodiques.

1. Soulever la roue avant. (Voir page 7-36.) **AVERTISSEMENT! Pour éviter les accidents corporels, caler solidement le véhicule pour qu'il ne puisse se renverser.**^[FWA10752]
2. Maintenir la base des bras de fourche et essayer de les déplacer vers l'avant et l'arrière. Si un jeu quelconque est ressenti, faire contrôler et, si nécessaire, réparer la direction par un concessionnaire Yamaha.

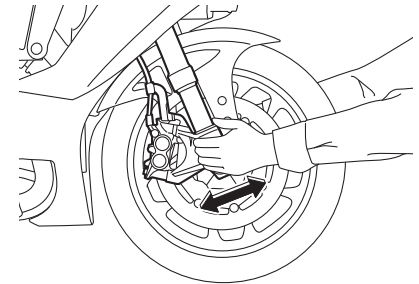

Entretien périodique et réglage

Contrôle des roulements de roue

FAU23292

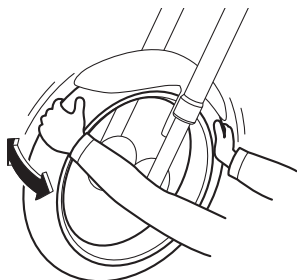

Contrôler les roulements de roue avant et arrière aux fréquences spécifiées dans le tableau des entretiens et graissages périodiques. Si le moyeu de roue a du jeu ou si la roue ne tourne pas régulièrement, faire contrôler les roulements de roue par un concessionnaire Yamaha.

7

Batterie

FAU68231

FCA22960

ATTENTION

Utiliser uniquement la batterie d'origine YAMAHA spécifiée. L'utilisation d'une batterie différente peut entraîner l'échec de l'IMU et le calage du moteur.

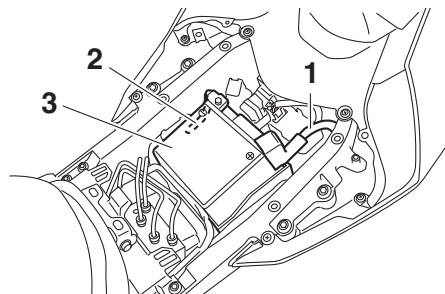

1. Câble positif de batterie (rouge)
2. Câble négatif de batterie (noir)
3. Batterie

La batterie se trouve sous la selle du pilote. (Voir page 4-34.)

FCA22970

ATTENTION

L'IMU se trouve sous la batterie. Il est très sensible et ne peut pas être réparé par l'utilisateur, c'est pourquoi nous déconseillons de retirer le boîtier de la bat-

terie ou de manipuler l'IMU directement.

- Ne pas enlever, modifier ou placer des matériaux étrangers dans ou autour du boîtier de la batterie.
- Ne pas soumettre l'IMU à des chocs violents et manipuler la batterie avec soin.
- Ne pas obstruer le trou de reniflard de l'IMU et ne pas le nettoyer à l'air comprimé.

La batterie de ce véhicule est de type plomb-acide à régulation par soupape (VR-LA). Il n'est pas nécessaire de contrôler le niveau d'électrolyte ni d'ajouter de l'eau distillée. Il convient toutefois de vérifier la connexion des câbles de batterie et de resserrer, si nécessaire.

FWA10761

⚠ AVERTISSEMENT

- L'électrolyte de batterie est extrêmement toxique, car l'acide sulfurique qu'il contient peut causer de graves brûlures. Éviter tout contact d'électrolyte avec la peau, les yeux ou les vêtements et toujours se protéger les yeux lors de travaux à proximité d'une batterie. En cas de contact avec de l'électrolyte, effectuer les PREMIERS SOINS suivants.
 - EXTERNE : rincer abondamment

à l'eau courante.

- **INTERNE** : boire beaucoup d'eau ou de lait et consulter immédiatement un médecin.
- **YEUX** : rincer à l'eau courante pendant 15 minutes et consulter rapidement un médecin.
- Les batteries produisent de l'hydrogène, un gaz inflammable. Éloigner la batterie des étincelles, flammes, cigarettes, etc., et toujours veiller à bien ventiler la pièce où l'on recharge une batterie, si la charge est effectuée dans un endroit clos.
- **TENIR TOUTE BATTERIE HORS DE PORTÉE DES ENFANTS.**

Charge de la batterie

Confier la charge de la batterie à un concessionnaire Yamaha dès que possible si elle semble être déchargée. Ne pas oublier qu'une batterie se décharge plus rapidement si le véhicule est équipé d'accessoires électriques.

FCA16522

ATTENTION

Recourir à un chargeur spécial à tension constante pour charger les batteries de type plomb-acide à régulation par sou-pape (VRLA). Le recours à un chargeur de batterie conventionnel endommage

rait la batterie.

Entreposage de la batterie

1. Quand le véhicule est remis pendant un mois ou plus, déposer la batterie, la recharger complètement et la ranger dans un endroit frais et sec.
ATTENTION: Avant de déposer la batterie, s'assurer de désactiver le contacteur à clé, puis débrancher le câble négatif avant de débrancher le câble positif.^[FCA16304]
2. Quand la batterie est remise pour plus de deux mois, il convient de la contrôler au moins une fois par mois et de la recharger quand nécessaire.
3. Charger la batterie au maximum avant de la remonter sur le véhicule.
ATTENTION: Avant de reposer la batterie, s'assurer de désactiver le contacteur à clé, puis brancher le câble positif avant de brancher le câble négatif.^[FCA16842]
4. Après avoir remonté la batterie, toujours veiller à connecter correctement ses câbles aux bornes.

FCA16531

ATTENTION

Toujours veiller à ce que la batterie soit chargée. Remiser une batterie déchargée risque de l'endommager de façon ir-

réversible.

Entretien périodique et réglage

FAU66592

Remplacement des fusibles

Le fusible principal et le fusible du moteur du système ABS se trouvent sous la selle du pilote.

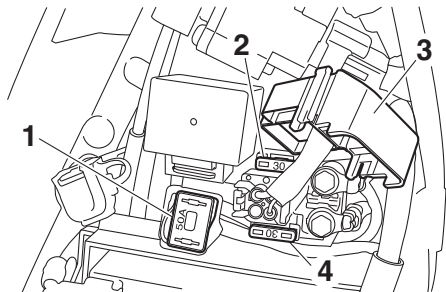

1. Fusible principal
2. Fusible du moteur ABS
3. Cache du relais de démarreur
4. Fusible de rechange du moteur ABS

Pour accéder au fusible du moteur du système ABS

1. Déposer la selle du passager et la selle du pilote. (Voir page 4-34.)
2. Déposer le cache après avoir retiré ses vis.

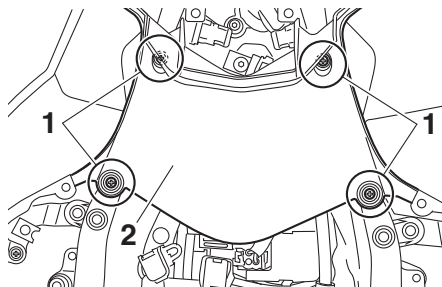

1. Vis
2. Cache
3. Déposer le couvercle du relais de démarreur en le tirant vers le haut.

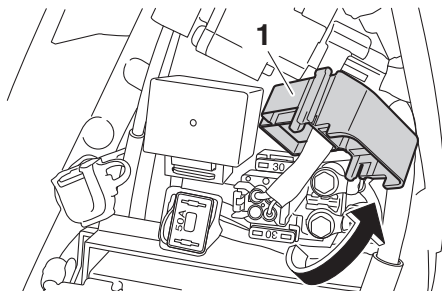

1. Cache du relais de démarreur

Les boîtiers à fusibles se trouvent sous le cache A. Ils contiennent les fusibles protégeant les circuits individuels. (Voir page 7-9.)

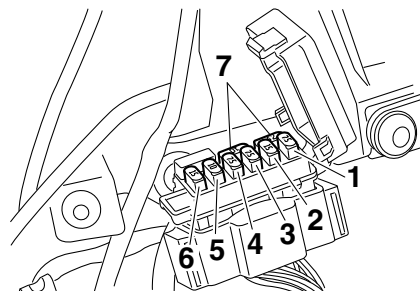

1. Fusible des feux de détresse
2. Fusible du système d'injection de carburant
3. Fusible de papillon des gaz électronique
4. Fusible de sauvegarde
5. Fusible du ventilateur de radiateur auxiliaire
6. Fusible du moteur du ventilateur de radiateur
7. Fusible de rechange

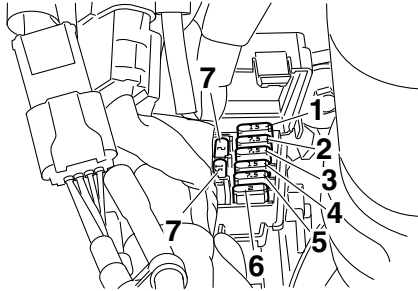

1. Fusible d'allumage
2. Fusible du système de signalisation
3. Fusible du boîtier de commande électronique du système ABS
4. Fusible du solénoïde d'ABS
5. Fusible de phare
6. Fusible de borne 1
7. Fusible de rechange

Si un fusible est grillé, le remplacer comme suit.

1. Tourner la clé de contact sur "OFF" et éteindre le circuit électrique concerné.
2. Déposer le fusible grillé et le remplacer par un fusible neuf de l'intensité spécifiée. **AVERTISSEMENT! Ne pas utiliser de fusible de calibre supérieur à celui recommandé afin d'éviter de gravement endommager l'installation électrique, voire de provoquer un incendie.** [FWA15132]

Fusibles spécifiés :

- Fusible principal:
50.0 A
- Fusible de borne 1:
2.0 A
- Fusible de phare:
7.5 A
- Fusible du système de signalisation:
7.5 A
- Fusible d'allumage:
15.0 A
- Fusible du moteur du ventilateur de radiateur:
15.0 A
- Fusible du moteur du ventilateur de radiateur auxiliaire:
10.0 A
- Fusible du moteur ABS:
30.0 A
- Fusible des feux de détresse:
7.5 A
- Fusible de l'ECU ABS:
7.5 A
- Fusible du solénoïde d'ABS:
15.0 A
- Fusible du système d'injection de carburant:
15.0 A
- Fusible de sauvegarde:
7.5 A
- Fusible de papillon des gaz électronique:
7.5 A

3. Tourner la clé de contact sur "ON" et allumer le circuit électrique concerné afin de vérifier si le dispositif électrique fonctionne.
4. Si le fusible neuf grille immédiatement, faire contrôler l'installation électrique par un concessionnaire Yamaha.

Entretien périodique et réglage

Éclairage du véhicule

FAU67122

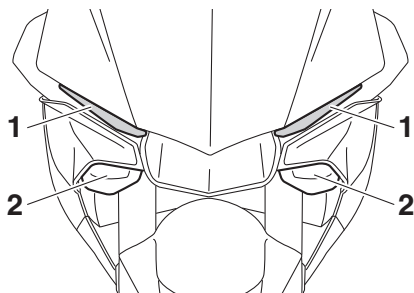

1. Veilleuse
2. Phare

Ce modèle est équipé d'un système d'éclairage entièrement à DEL.

Les phares, les veilleuses, les clignotants, le feu arrière/stop et l'éclairage de la plaque d'immatriculation sont tous équipés de DEL. Aucune ampoule du véhicule ne peut être remplacée par l'utilisateur.

Si une ampoule ne s'allume pas, vérifier les fusibles et faire contrôler le véhicule par un concessionnaire Yamaha.

FCA16581

ATTENTION

Ne pas coller de pellicules colorées ni autres adhésifs sur la lentille du phare.

N.B.

- Le phare droit s'allume lorsque le contacteur Pass/LAP "☰/LAP" est enfoncé ou lorsque l'inverseur feu de route/feu de croisement est réglé sur "☰" (feu de route).
- Les veilleuses sont conçues pour s'éteindre progressivement lorsque le contact de la R1 est coupé.

Calage de la moto

FAU67131

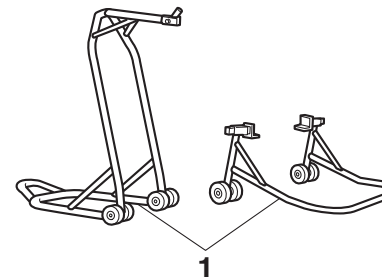

1. Béquille d'atelier (exemple)

Ce modèle n'étant pas équipé d'une béquille centrale, utiliser une béquille d'atelier avant de démonter une roue ou avant d'effectuer tout autre travail qui requiert de redresser la moto à la verticale.

S'assurer que la moto est stable et à la verticale avant de commencer l'entretien.

FAU25872

Diagnostic de pannes

Bien que les véhicules Yamaha subissent une inspection rigoureuse à la sortie d'usine, une panne peut toujours survenir. Toute défaillance des systèmes d'alimentation, de compression ou d'allumage, par exemple, peut entraîner des problèmes de démarrage et une perte de puissance.

Les schémas de diagnostic de pannes ci-après permettent d'effectuer rapidement et en toute facilité le contrôle de ces pièces essentielles. Si une réparation quelconque est requise, confier la moto à un concessionnaire Yamaha, car ses techniciens qualifiés disposent des connaissances, du savoir-faire et des outils nécessaires à son entretien adéquat.

Pour tout remplacement, utiliser exclusivement des pièces Yamaha d'origine. En effet, les pièces d'autres marques peuvent sembler identiques, mais elles sont souvent de moindre qualité. Ces pièces s'useront donc plus rapidement et leur utilisation pourrait entraîner des réparations onéreuses.

FWA15142



AVERTISSEMENT

Lors de la vérification du circuit d'alimentation, ne pas fumer, et s'assurer de l'absence de flammes nues ou d'étin-

celles à proximité, y compris de veilleuses de chauffe-eau ou de chaudières. L'essence et les vapeurs d'essence peuvent s'enflammer ou exploser, et provoquer des blessures et des dommages matériels graves.

Schémas de diagnostic de pannes

Problèmes de démarrage ou mauvais rendement du moteur

1. Carburant

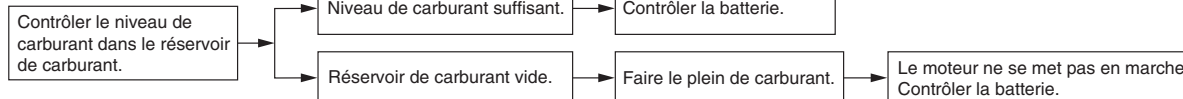

2. Batterie

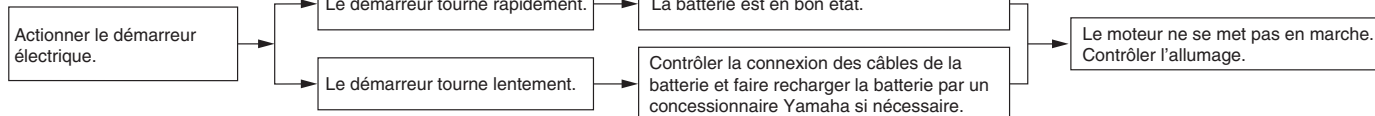

3. Allumage

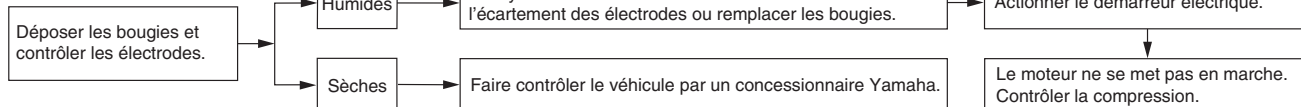

4. Compression

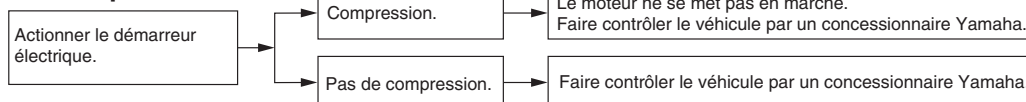

Surchauffe du moteur

FWAT1041

AVERTISSEMENT

- Ne pas enlever le bouchon du radiateur quand le moteur et le radiateur sont chauds. Du liquide chaud et de la vapeur risquent de jaillir sous forte pression et de provoquer des brûlures. Veiller à attendre que le moteur ait refroidi.
- Disposer un chiffon épais ou une serviette sur le bouchon du radiateur, puis le tourner lentement dans le sens inverse des aiguilles d'une montre jusqu'au point de détente afin de faire tomber la pression résiduelle. Une fois que le sifflement s'est arrêté, appuyer sur le bouchon tout en le tournant dans le sens inverse des aiguilles d'une montre, puis l'enlever.

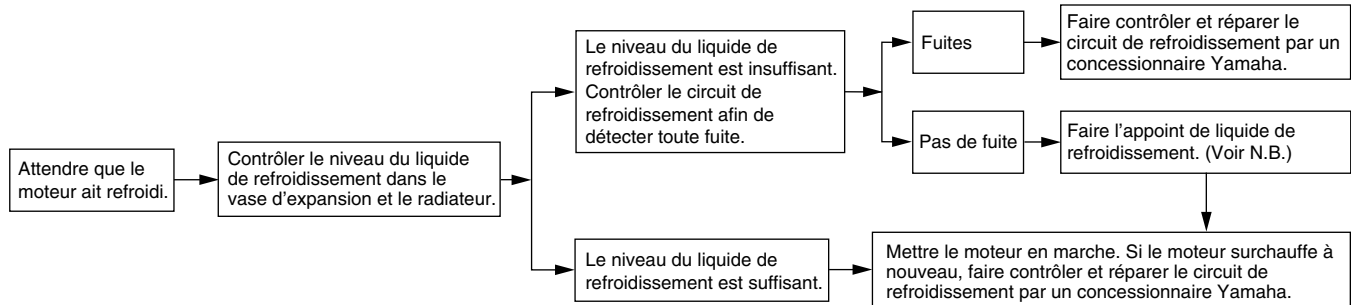

N.B.

Si le liquide de refroidissement recommandé n'est pas disponible, on peut utiliser de l'eau du robinet, à condition de la remplacer dès que possible par le liquide prescrit.

Remarque concernant les pièces de couleur mate

ATTENTION

Certains modèles sont équipés de pièces à finition mate. Demander conseil à un concessionnaire Yamaha au sujet des produits d'entretien à utiliser avant de procéder au nettoyage du véhicule. L'emploi de brosses, de produits chimiques mordants ou de détachants griffera ou endommagera la surface de ces pièces. Il convient également de ne pas enduire les pièces à finition mate de cire.

Entretien

Un nettoyage fréquent et minutieux du véhicule améliorera non seulement son apparence, mais également ses performances générales ainsi que la durée de vie utile de nombreux composants. Le lavage, le nettoyage et le polissage du véhicule vous donneront également l'occasion d'inspecter plus fréquemment son état. Veiller à laver le véhicule après avoir roulé sous la pluie ou près de la mer, car le sel est corrosif pour les métaux.

N.B.

- Il est possible que du sel soit épandu sur les routes des régions à fortes chutes de neige pour faire fondre la neige ou le verglas. Ce sel peut rester sur les routes jusqu'au printemps ; veiller donc à laver le dessous et les parties du châssis après avoir roulé dans ces régions.
 - Les produits d'entretien Yamaha d'origine sont vendus sous la marque YAMALUBE sur de nombreux marchés dans le monde.
 - Consulter votre concessionnaire Yamaha pour des conseils de nettoyage supplémentaires.
-

ATTENTION

Un nettoyage incorrect peut provoquer des dommages à la fois esthétiques et mécaniques. Ne pas utiliser :

- de nettoyeurs à haute pression ou à jet de vapeur. Un nettoyage à une pression excessive peut entraîner des infiltrations d'eau et la détérioration des roulements de roue, des freins, des joints de transmission et des composants électriques. Éviter d'appliquer des détergents à haute pression tels que ceux qui sont disponibles dans les stations de lavage automatiques.
- des produits chimiques abrasifs dont les nettoyants pour jantes à haute teneur en acide, surtout sur les jantes en magnésium ou les roues à rayons.
- des produits chimiques décapants, des nettoyants abrasifs à base de mélange, ou encore de la cire sur des pièces aux finitions mates. Les brosses peuvent rayer ou endommager les finitions mates ; utiliser une éponge douce ou un chiffon uniquement.
- des chiffons, éponges ou brosses ayant été en contact avec des pro-

duits nettoyants abrasifs ou des produits chimiques agressifs comme les dissolvants, l'essence, les produits antirouille, le liquide de frein ou l'antigel, etc.

Avant le lavage

1. Garer le véhicule à l'abri de la lumière directe du soleil, puis le laisser refroidir. Cela aidera à éviter les taches d'eau.
2. S'assurer que tous les bouchons, couvercles, coupleurs électriques et connecteurs sont bien installés.
3. Couvrir l'extrémité du pot d'échappement à l'aide d'un sac en plastique et d'un ruban élastique solide.
4. Pré-tremper les taches tenaces comme les insectes ou les excréments d'oiseaux avec une serviette humide pendant quelques minutes.
5. Retirez les débris de route et les taches d'huile à l'aide d'un produit dégraissant de qualité et d'une brosse à poils en plastique ou d'une éponge. **ATTENTION: Ne pas utiliser de dégraissant sur les zones qui doivent être lubrifiées, comme les joints d'étanchéité, les joints et les axes de roue. Suivre les instructions des produits.**^[FCA26290]

Lavage

1. Rincer toute trace de dégraissant et vaporiser de l'eau sur le véhicule avec un tuyau d'arrosage. Pour ce faire, ne pas exercer de pression excessive. Éviter de pulvériser de l'eau directement dans le pot d'échappement, le tableau de bord, l'entrée d'air ou d'autres zones intérieures telles que les compartiments de rangement sous la selle.
2. Laver le véhicule à l'aide d'un détergent de type automobile de qualité mélangé à de l'eau froide et d'une serviette ou d'une éponge douce et propre. Utiliser une vieille brosse à dents ou une brosse à poils en plastique pour les endroits difficiles d'accès. **ATTENTION: Utiliser de l'eau froide si le véhicule a été exposé au sel. L'eau chaude augmente les propriétés corrosives du sel.**^[FCA26301]
3. Pour les véhicules équipés d'un pare-brise : Nettoyer le pare-brise avec une serviette ou une éponge douce imbibée d'eau et d'un détergent à pH neutre. Le cas échéant, utiliser un polisseur ou un nettoyant pare-brise pour motos de haute qualité. **ATTENTION: Ne jamais utiliser de produits chimiques agressifs**

pour nettoyer le pare-brise. De plus, certains produits de nettoyage pour le plastique peuvent rayer le pare-brise. Il convient donc de tester tous les produits de nettoyage avant de les utiliser systématiquement.^[FCA26310]

4. Rincer abondamment à l'eau claire. Veiller à éliminer tous les résidus de détergent, car ils peuvent être nocifs pour les pièces en plastique.

Après le lavage

1. Sécher le véhicule avec une peau de chamois ou une serviette absorbante, de préférence un tissu éponge microfibre.
2. Pour les modèles équipés d'une chaîne de transmission : Séchez la chaîne de transmission puis lubrifiez-la pour prévenir l'apparition de rouille.
3. Frotter les pièces en chrome, en aluminium ou en acier inoxydable à l'aide d'un produit d'entretien pour chrome. Cela permettra souvent d'éliminer des systèmes d'échappement en acier inoxydable les décolorations dues à la chaleur.
4. Appliquer un spray de protection anti-corrosion sur toutes les pièces mé-

Soin et remisage de la moto

talliques, y compris les surfaces chromées ou nickelées.

AVERTISSEMENT! Ne pas appliquer de silicone ni d'huile en spray sur les sièges, les poignées, les repose-pieds en caoutchouc ou les bandes de roulement des pneus. Ces pièces deviendraient glissantes, ce qui pourrait provoquer une perte de contrôle. Nettoyer soigneusement la surface de ces éléments avant d'utiliser le véhicule.

[FWA20650]

6. Traiter les pièces en caoutchouc, vinyle et plastique non peintes avec un produit d'entretien approprié.
7. Retoucher les griffes et légers coups occasionnés par les gravillons, etc.
8. Cirer toutes les surfaces peintes avec une cire non abrasive ou utiliser un spray de finition pour moto.
9. Une fois le nettoyage terminé, démarrer le moteur et le laisser tourner au ralenti pendant plusieurs minutes pour aider à sécher l'humidité restante.
10. Si la lentille de phare s'est embuée, démarrer le moteur et allumer le phare pour aider à éliminer l'humidité.
11. Veiller à ce que le véhicule soit parfaitement sec avant de le remettre ou de le couvrir.

FCA26320

ATTENTION

- Ne pas appliquer de cire sur les pièces en caoutchouc ou en plastique non peintes.
- Ne pas utiliser de produits de polissage abrasifs, car ceux-ci attaquent la peinture.
- Faire preuve de modération lors de l'application de cire et de produits en spray. Essuyer l'excédent après chaque application.

FWA20660

AVERTISSEMENT

Des impuretés restant sur les freins ou les pneus peuvent provoquer une perte de contrôle.

- Vérifier qu'il n'y a ni lubrifiant ni cire sur les freins ou les pneus.
- Si nécessaire, laver les pneus à l'eau savonneuse chaude.
- Le cas échéant, nettoyer les disques et les plaquettes de frein à l'aide de nettoyant freins ou d'acétone.
- Avant de conduire à vitesse élevée, effectuer un test de conduite afin de vérifier le freinage et la prise de virages.

FAU83450

Nettoyage du pot d'échappement en titane

Ce modèle est équipé d'un pot d'échappement en titane qui requiert des soins particuliers. Nettoyer le pot d'échappement exclusivement avec des chiffons ou éponges doux et à l'eau additionnée de détergent doux. Ceci devrait éliminer les empreintes et autres taches grasses. Le cas échéant, il est possible d'utiliser un produit de nettoyage au pH alcalin et une brosse douce. Toutefois, ne pas utiliser de produits abrasifs ou de traitements spéciaux pour nettoyer le pot d'échappement, car ils attaquent la finition protectrice.

N.B.

Il est normal que la partie du tube d'échappement se trouvant à proximité du pot d'échappement subisse des décolorations dues à la chaleur. Il n'est pas possible d'éliminer ces taches.

FAU83472

Remisage

Toujours remiser le véhicule dans un endroit sec et tempéré. Si nécessaire, le protéger contre la poussière à l'aide d'une housse poreuse. S'assurer que le moteur et le système d'échappement ont refroidi avant de couvrir le véhicule. Si le véhicule est souvent inutilisé pendant plusieurs semaines, il est recommandé d'utiliser un stabilisateur de carburant de qualité après chaque ravitaillement en carburant.

FOCA21170

ATTENTION

- **Entreposer le véhicule dans un endroit mal aéré ou le recouvrir d'une bâche alors qu'il est mouillé provoqueront des infiltrations et de la rouille.**
- **Afin de prévenir la rouille, éviter l'entreposage dans des caves humides, des étables (en raison de la présence d'ammoniaque) et à proximité de produits chimiques.**

Remisage de longue durée

Avant de remiser le véhicule pendant une longue durée (60 jours ou plus) :

1. Effectuer toutes les réparations nécessaires et tout entretien en suspens.
2. Suivre toutes les instructions de la

section Soin de ce chapitre.

3. Faire le plein de carburant, en ajoutant un stabilisateur de carburant conformément au mode d'emploi du produit. Faire tourner le moteur pendant 5 minutes afin de distribuer le carburant traité dans le circuit d'alimentation.
4. Pour les véhicules équipés d'un robinet de carburant : Tourner la manette du robinet de carburant à la position d'arrêt.
5. Pour les véhicules équipés d'un carburateur : Pour éviter l'accumulation de dépôts de carburant, vidanger dans un récipient propre le carburant contenu dans la cuve à niveau constant du carburateur. Resserrer le boulon de vidange et verser de nouveau le carburant dans le réservoir.
6. Utiliser une huile à brumiser de qualité conformément aux instructions du produit pour protéger les composants internes du moteur contre la corrosion. En l'absence d'huile à brumiser, procéder comme suit pour chaque cylindre.
 - a. Retirer le capuchon de bougie et déposer la bougie.
 - b. Verser une cuillerée à café d'huile moteur dans l'orifice de bougie.
 - c. Remonter le capuchon de bougie

sur la bougie et placer cette dernière sur la culasse de sorte que ses électrodes soient mises à la masse. (Cette technique permettra de limiter la production d'étincelles à l'étape suivante.)

- d. Faire tourner le moteur à plusieurs reprises à l'aide du démarreur. (Ceci permet de répartir l'huile sur la paroi du cylindre.)
AVERTISSEMENT! Avant de faire tourner le moteur, veiller à mettre les électrodes de bougie à la masse afin d'éviter la production d'étincelles, car celles-ci pourraient être à l'origine de dégâts et de brûlures.[FWA10952]
 - e. Retirer le capuchon de la bougie, installer cette dernière et monter ensuite le capuchon.
7. Lubrifier tous les câbles de commande, les pivots, les leviers et les pédales, ainsi que la béquille latérale et la béquille centrale (le cas échéant).
 8. Vérifier et régler la pression de gonflage des pneus, puis élever le véhicule de sorte qu'aucune de ses roues ne repose sur le sol. S'il n'est pas possible d'élever les roues, les tourner quelque peu une fois par mois de sorte

Soin et remisage de la moto

que les pneus ne se détériorent pas en un point précis.

9. Recouvrir la sortie du pot d'échappement à l'aide d'un sachet en plastique afin d'éviter toute infiltration d'eau.
10. Retirer la batterie et la charger entièrement, ou brancher un chargeur d'entretien afin de conserver une charge optimale de la batterie. **ATTENTION: Vérifier que la batterie et son chargeur sont compatibles. Ne pas recharger une batterie VRLA à l'aide d'un chargeur conventionnel.**[FCA26330]

N.B. _____

- En cas de retrait de la batterie, la charger une fois par mois et l'entreposer dans un endroit tempéré entre 0 et 30 °C (32 et 90 °F).
- Pour plus d'informations sur le chargement et l'entreposage de la batterie, voir la page 7-32.

Dimensions:

- Longueur hors tout:
2055 mm (80.9 in)
- Largeur hors tout:
690 mm (27.2 in)
- Hauteur hors tout:
1150 mm (45.3 in)
- Hauteur de la selle:
855 mm (33.7 in)
- Empattement:
1405 mm (55.3 in)
- Garde au sol:
130 mm (5.12 in)
- Rayon de braquage minimum:
3.3 m (10.83 ft)

Poids:

- Poids à vide:
200 kg (441 lb)

Moteur:

- Cycle de combustion:
4 temps
- Circuit de refroidissement:
Refroidissement liquide
- Dispositif de commande des soupapes:
Double ACT
- Disposition du ou des cylindres:
En ligne
- Nombre de cylindres:
4 cylindres
- Cylindrée:
998 cm³
- Alésage × course:
79.0 × 50.9 mm (3.11 × 2.00 in)

Système de démarrage:

Démarrateur électrique

Huile moteur:

Marque recommandée :



Type:

Entièrement synthétique

Viscosités SAE:

10W-40, 15W-50

Classification d'huile moteur recommandée:

API Service de type SG et au-delà, norme
JASO MA

Quantité d'huile moteur:

Changement d'huile:
3.90 L (4.12 US qt, 3.43 Imp.qt)

Avec dépose du filtre à huile:

4.10 L (4.33 US qt, 3.61 Imp.qt)

Quantité de liquide de refroidissement:

Vase d'expansion (jusqu'au repère de niveau maximum):

0.25 L (0.26 US qt, 0.22 Imp.qt)

Radiateur (circuit compris):

2.25 L (2.38 US qt, 1.98 Imp.qt)

Carburant:

Carburant recommandé:

Essence super sans plomb (essence-alcool [E10] acceptable)

Capacité du réservoir:

17 L (4.5 US gal, 3.7 Imp.gal)

Quantité de la réserve:

3.0 L (0.79 US gal, 0.66 Imp.gal)

Injection de carburant:

Corps de papillon d'accélération:

Repère d'identification:

2CR4 10

Transmission:

Rapport de démultiplication:

1^{re}:

2.600 (39/15)

2^e:

2.176 (37/17)

3^e:

1.842 (35/19)

4^e:

1.579 (30/19)

5^e:

1.381 (29/21)

6^e:

1.250 (30/24)

Pneu avant:

Type:

Sans chambre (Tubeless)

Taille:

120/70ZR17M/C (58W)

Fabricant/modèle:

BRIDGESTONE/BATTLAX RACING
STREET RS10F

Pneu arrière:

Type:

Sans chambre (Tubeless)

Taille:

190/55ZR17M/C (75W)

Fabricant/modèle:

BRIDGESTONE/BATTLAX RACING
STREET RS10R

Caractéristiques

Charge:

Charge maximale:

187 kg (412 lb)

La charge maximale du véhicule est constituée du poids cumulé du pilote, du passager, du chargement et de tous les accessoires.

Système de freinage unifié:

Commande:

Activé par le frein avant

Frein avant:

Type:

Frein hydraulique à double disque

Frein arrière:

Type:

Frein hydraulique monodisque

Suspension avant:

Type:

Fourche télescopique

Suspension arrière:

Type:

Bras oscillant (suspension à liaison)

Partie électrique:

Tension du système électrique:

12 V

Batterie:

Modèle:

YTZ7S

Voltage, capacité:

12 V, 6.0 Ah (10 HR)

Puissance d'ampoule:

Phare:

LED

Stop/feu arrière:

LED

Clignotant avant:

LED

Clignotant arrière:

LED

Veilleuse:

LED

Éclairage de la plaque d'immatriculation:

LED

Renseignements complémentaires

FAU53562

Numéros d'identification

Notez le numéro d'identification du véhicule, le numéro de série du moteur et les codes figurant sur l'étiquette de modèle dans les espaces prévus ci-dessous. Ces numéros d'identification sont nécessaires à l'enregistrement du véhicule auprès des autorités locales et à la commande de pièces détachées auprès d'un concessionnaire Yamaha.

NUMÉRO D'IDENTIFICATION DU VÉHICULE :

NUMÉRO DE SÉRIE DU MOTEUR :

RENSEIGNEMENTS FOURNIS SUR L'ÉTIQUETTE DU MODÈLE :

FAU26401

Numéro d'identification du véhicule

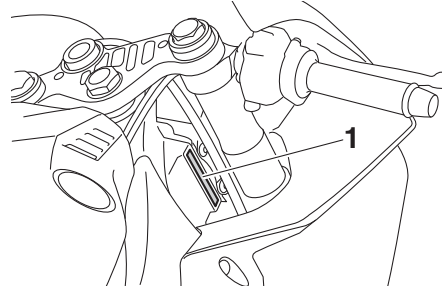

1. Numéro d'identification du véhicule

Le numéro d'identification du véhicule est poinçonné sur le tube de direction. Inscrire ce numéro à l'endroit prévu.

N.B. _____

Le numéro d'identification du véhicule sert à identifier la moto et, selon les pays, est requis lors de son immatriculation.

FAU26442

Numéro de série du moteur

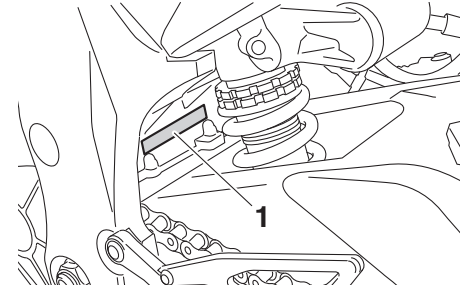

1. Numéro de série du moteur

Le numéro de série du moteur est poinçonné sur le carter moteur.

Renseignements complémentaires

Étiquette des codes du modèle

FAU26521

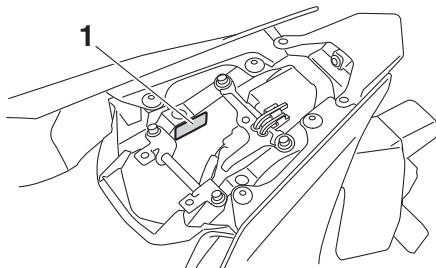

1. Étiquette des codes du modèle

L'étiquette des codes du modèle est collée sur le cadre, sous la selle du passager. (Voir page 4-34.) Incrire les renseignements repris sur cette étiquette dans l'espace prévu à cet effet. Ces renseignements seront nécessaires lors de la commande de pièces de rechange auprès d'un concessionnaire Yamaha.

Connecteur de diagnostic

FAU69910

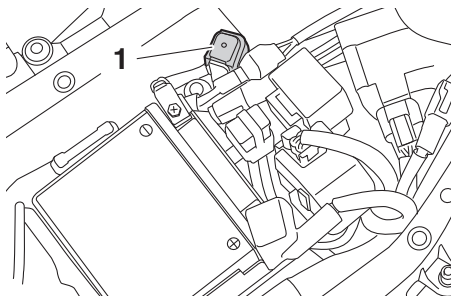

1. Connecteur de diagnostic

Le connecteur de diagnostic est situé comme indiqué.

Enregistrement des données du véhicule

FAU85300

Le boîtier de commande électronique de ce modèle enregistre certaines données relatives au véhicule pour faciliter le diagnostic des dysfonctionnements et également à des fins de recherche, d'analyse statistique et développement.

Bien que les capteurs et les données enregistrées varient selon le modèle, les données principales sont les suivantes :

- État du véhicule et données de performances du moteur
- Données relatives à l'injection de carburant et aux émissions

Ces données ne sont téléchargées que lorsqu'un outil de diagnostic des pannes Yamaha spécial est fixé au véhicule, par exemple, lors de contrôles d'entretien ou de procédures de réparation.

Les données du véhicule téléchargées seront traitées de manière appropriée conformément à la politique de confidentialité suivante.

Politique de confidentialité

<https://www.yamaha-motor.eu/fr/privacy/privacy-policy.aspx>

Yamaha ne divulguera pas ces données à

un tiers sauf dans les cas suivants. En outre, Yamaha peut fournir les données du véhicule à un sous-traitant afin d'externaliser les services relatifs à la manipulation des données du véhicule. Même dans ce cas, Yamaha demandera au sous-traitant de manipuler correctement les données du véhicule fournies et Yamaha traitera les données de manière appropriée.

- Avec l'accord du propriétaire du véhicule
- Lorsque la loi l'y oblige
- Pour utilisation par Yamaha dans le cadre d'un litige
- Lorsque les données ne concernent pas un véhicule individuel ni un propriétaire

A

Absorbeur de vapeurs d'essence	7-12
Affichage, écran Menu	4-13
Afficheur, écran principal	4-8
Avertisseur, contacteur	4-4

B

Batterie.....	7-32
Béquille latérale	4-42
Béquille latérale, contrôle et lubrification	7-30
Bougies, contrôle	7-11
Bras oscillant, lubrification des pivots	7-30

C

Câbles, contrôle et lubrification.....	7-28
Caches et carénages, dépose et repose	7-9
Calage de la moto.....	7-36
Caractéristiques	9-1
Caractéristiques particulières.....	3-1
Carburant	4-31
Carburant, économies.....	6-3
Chaîne de transmission, nettoyage et graissage	7-27
Chaîne de transmission, tension.....	7-26
Clignotants, contacteur	4-4
Combiné ressort-amortisseur, réglage.....	4-38
Combinés de contacteurs	4-3
Connecteur de diagnostic	10-2
Connecteur pour accessoire CC.....	4-41
Consignes de sécurité	1-1
Contacteur à clé/serrure antivol.....	4-2
Contacteur arrêt/marche/démarrage.....	4-4
Contacteur Pass/LAP.....	4-4
Contacteurs de feu stop.....	7-23
Coupe-circuit d'allumage	4-42

D

Démarrage du moteur	6-1
Dépannage, schémas de diagnostic	7-38
Direction, contrôle.....	7-31
Durite de trop-plein du réservoir de carburant	4-33

E

Éclairage du véhicule	7-36
Emplacement des éléments	2-1
Enregistrement des données, véhicule ...	10-2
Entretien	8-1
Entretien du système de contrôle des gaz d'échappement.....	7-3
Entretiens et graissages, périodiques	7-5
Étiquette des codes du modèle	10-2
EXUP	4-41

F

Feux de détresse, contacteur	4-4
Filtre à air, élément.....	7-17
Fourche, contrôle.....	7-31
Fourche, réglage	4-37
Frein, contrôle de la garde du levier	7-23
Frein, pédale.....	4-29
Fusibles, remplacement	7-34

G

Garde du levier d'embrayage, réglage	7-22
Glossaire	3-4
Guide visuel des fonctions YRC	3-5

H

Huile moteur et cartouche du filtre à huile.....	7-13
---	------

I

Immobilisateur antivol.....	4-1
-----------------------------	-----

Inverseur feu de route/feu de croisement	4-4
---	-----

J

Jeu de soupape.....	7-18
---------------------	------

L

Levier de frein	4-28
Levier d'embrayage.....	4-27
Leviers de frein et d'embrayage, contrôle et lubrification.....	7-29
Liquide de frein, changement.....	7-26
Liquide de refroidissement	7-16

M

Moteur, numéro de série	10-1
-------------------------------	------

N

Niveau de liquide de frein, contrôle.....	7-24
Numéros d'identification	10-1

P

Pannes, diagnostic.....	7-37
Passage de rapports.....	6-2
Pédale de frein et sélecteur, contrôle et lubrification.....	7-29
Pièces de couleur mate.....	8-1
Plaquettes de frein, contrôle	7-24
Pneus	7-19
Poignée des gaz, contrôle de la garde....	7-18
Poignée et câble des gaz, contrôle et lubrification.....	7-28
Pot catalytique.....	4-34
Pot d'échappement en titane, nettoyage...	8-3

R

Ralenti du moteur, contrôle	7-18
Rangement de documents	4-36
Remisage	8-4
Réservoir de carburant, bouchon.....	4-31

Rétroviseurs	4-36
Rodage du moteur	6-3
Roues	7-21
Roulements de roue, contrôle	7-32

S

Sélecteur	4-28
Selles	4-34
Stationnement	6-4
Système de freinage	4-29

T

Témoin d'alerte de panne du moteur	4-6
Témoin d'alerte de pression d'huile et de température du liquide de refroidissement	4-7
Témoin d'alerte du niveau de carburant	4-6
Témoin d'alerte du système ABS	4-6
Témoin d'alerte du système auxiliaire	4-8
Témoin de changement de vitesse	4-6
Témoin de contrôle de la stabilité	4-7
Témoin de feu de route	4-6
Témoin de l'immobilisateur antivol	4-7
Témoin des clignotants	4-6
Témoin du point mort	4-6
Témoins et témoins d'alerte	4-5
Trousse de réparation	7-2

V

Véhicule, numéro d'identification	10-1
---	------

Y

Yamalube	7-16
YRC settings (Réglages YRC)	4-15
YRC (Yamaha Ride Control)	3-1

