



HANDLEIDING

**XT1200ZE**  
**Super Ténéré ABS**  
MOTORFIETS

 Lees deze handleiding aandachtig door voordat u deze machine gaat gebruiken.

***XT1200ZE***

BP9-F8199-D0

 **Lees deze handleiding aandachtig door voordat u deze machine gaat gebruiken. Deze handleiding dient bij de machine te blijven als deze wordt verkocht.**



YAMAHA MOTOR ELECTRONICS CO., LTD.

1450-6 Mori, Mori-machi, Shuchi-gun, Shizuoka-ken, 437-0292 Japan

**DECLARATION of CONFORMITY****For**Product: IMMOBILIZER  
Model: 2BS-00**Supplied by**YAMAHA MOTOR ELECTRONICS  
CO.,LTD.  
1450-6 Mori, Mori-machi Shuchi-gun  
Shizuoka 437-0292 Japan**Technical Construction File held by**YAMAHA MOTOR ELECTRONICS  
CO.,LTD.  
1450-6 Mori, Mori-machi Shuchi-gun  
Shizuoka 437-0292 Japan**Standard used for comply**

**R&TTE Directive**  
(Article 3.1(a) Safety) EN 60950-1: 2006 + Amd.11:2009 + Amd.1:2010 +  
Amd.12: 2011 + Amd.2:2013  
EN 62479: 2010

**R&TTE Directive**  
(Article 3.1(b) EMC) 97/24/EC from 17.06.1997

**R&TTE Directive**  
(Article 3.2 Spectrum) EN 300 330-1 V1.8.1  
EN 300 330-2 V1.6.1

**Means of Conformity**

We declare under our sole responsibility that the Product (s) is conformity with the essential requirements and other relevant requirements of the Radio and Telecommunication Terminal Equipment (R&TTE) Directive (1999/5/EC).

Date of issue: April 28, 2016

Signature of Responsible Person:

Hiroshi Kamiizaka  
GENERAL MANAGER  
QUALITY ASSURANCE DIV.



YAMAHA MOTOR ELECTRONICS CO., LTD.

1450-6 Mori, Mori-machi, Shuchi-gun, Shizuoka-ken, 437-0292 Japan

**CONFORMITEITSVERKLARING****Voor**Product: STARTBLOKKERING  
Model: 2BS-00**Geleverd door**YAMAHA MOTOR ELECTRONICS  
CO.,LTD.  
1450-6 Mori, Mori-machi Shuchi-gun  
Shizuoka 437-0292 Japan**Technisch constructiedossier bewaard door**YAMAHA MOTOR ELECTRONICS  
CO.,LTD.  
1450-6 Mori, Mori-machi Shuchi-gun  
Shizuoka 437-0292 Japan**Norm waarop beoordeling is gebaseerd**

**R&TTE-richtlijn**  
(Artikel 3.1(a) Veiligheid) EN 60950-1: 2006 + Amd.11:2009 + Amd.1:2010 +  
Amd.12: 2011 + Amd.2:2013  
EN 62479: 2010

**R&TTE-richtlijn**  
(Artikel 3.1(b) EMC) 97/24/EG van 17.06.1997

**R&TTE-richtlijn**  
(Artikel 3.2 Spectrum) EN 300 330-1 V1.8.1  
EN 300 330-2 V1.6.1

**Conformiteitsbeoordeling**

Wij verklaren geheel voor eigen verantwoordelijkheid dat het/de product(en) voldoen aan de essentiële vereisten en andere toepasselijke vereisten van de richtlijn betreffende radioapparatuur en telecommunicatie-eindapparatuur (R&TTE) (1999/5/EG).

Datum van afgifte: 28 april 2016

Handtekening van verantwoordelijke persoon:

Hiroshi Kamiizaka  
GENERAL MANAGER  
QUALITY ASSURANCE DIV.

Welkom in de wereld van Yamaha!

Als eigenaar van de XT1200ZE profiteert u van de enorme ervaring en technische kennis van Yamaha op het gebied van het ontwerpen en fabriceren van hoogwaardige producten, waarmee Yamaha zijn reputatie van betrouwbaarheid heeft verworven.

Neem rustig de tijd om deze handleiding aandachtig door te lezen, zodat u plezier zult hebben van alle functies van uw XT1200ZE. De Handleiding geeft instructies voor de bediening, inspectie en het onderhoud van de machine en beschrijft hoe u zelf en anderen kunt beschermen tegen persoonlijk letsel of schade.

Verder helpen allerlei tips in deze handleiding om uw machine in optimale conditie te houden. Als er ten slotte toch nog vragen zijn, aarzel dan niet en neem contact op met de Yamaha dealer.

Het Yamaha team wenst u veilig en plezierig rijden toe. En vergeet niet, veiligheid voor alles! Yamaha werkt voortdurend aan verbeteringen ten aanzien van productontwerp en kwaliteit. Om deze reden kan soms sprake zijn van kleine tegenstrijdigheden tussen uw machine en de beschrijving ervan in deze handleiding, ook al bevat de handleiding de meest recente productinformatie ten tijde van publicatie. Als u vragen hebt over deze handleiding, neem dan contact op met uw Yamaha dealer.

## **WAARSCHUWING**

---



**Lees deze handleiding aandachtig helemaal door voordat u deze machine gaat gebruiken.**

---

# Belangrijke informatie in de handleiding

DAU63350

Bijzonder belangrijke informatie is in deze handleiding gemarkeerd met de volgende aanduidingen:

	Dit is het Safety Alert-symbool. Het wordt gebruikt om u te waarschuwen voor risico's op persoonlijk letsel. Volg alle veiligheidsaanwijzingen bij dit symbool op om mogelijk letsel of overlijden te voorkomen.
	Een WAARSCHUWING duidt een gevaarlijke situatie aan die, indien niet vermeden, kan resulteren in ernstig letsel of overlijden.
	De aanduiding LET OP staat bij speciale voorzorgen die moeten worden genomen om schade aan de machine of andere eigendommen te voorkomen.
	De aanduiding OPMERKING staat bij belangrijke informatie die procedures kan vereenvoudigen of verhelderen.

\*Product en specificaties kunnen zonder voorafgaande aankondiging worden gewijzigd.

DAU36391

**XT1200ZE  
HANDLEIDING**  
©2017 door Yamaha Motor Co., Ltd.  
1e uitgave, januari 2017  
Alle rechten voorbehouden.  
Elke vorm van herdruk  
of onbevoegd gebruik  
zonder schriftelijke toestemming van  
Yamaha Motor Co., Ltd.  
is uitdrukkelijk verboden.  
Gedrukt in Nederland.

# Inhoudsopgave

<b>Veiligheidsinformatie</b> .....	1-1	Schakelen .....	5-3
<b>Beschrijving</b> .....	2-1	Tips voor een zuinig brandstofverbruik .....	5-4
Aanzicht linkerzijde.....	2-1	Inrijperiode .....	5-4
Aanzicht rechterzijde.....	2-2	Parkeren.....	5-5
Bedieningen en instrumenten .....	2-3		
<b>Functies van instrumenten en bedieningselementen</b> .....	3-1	<b>Periodiek onderhoud en afstelling</b> .....	6-1
Startblokkeersysteem .....	3-1	Boordgereedschapsset .....	6-2
Contactslot/stuurslot.....	3-2	Periodiek onderhoudsschema van het uitstootcontrolesysteem .....	6-4
Controlelampjes en waarschuwinglampjes.....	3-4	Algemeen smeer- en onderhoudsschema.....	6-5
Cruise control.....	3-6	Stroomlijnpanelen verwijderen en aanbrengen .....	6-9
Multifunctionele meter.....	3-9	Controleren van de bougies .....	6-11
D-mode (rijmodus) .....	3-22	Filterbus .....	6-12
Stuurschakelaars.....	3-22	Motorolie en oliefilterpatroon.....	6-12
Koppelingshendel .....	3-24	Cardanolie.....	6-15
Schakelpedaal.....	3-24	Koelvloeistof .....	6-17
Remhendel .....	3-25	Luchtfilterelement .....	6-18
Rempedaal .....	3-26	Stationair toerental controleren ....	6-19
ABS .....	3-26	De vrije slag van de gasgreep controleren .....	6-19
Tractieregeling.....	3-27	Klepspeling .....	6-20
Tankdop .....	3-29	Banden .....	6-20
Brandstof.....	3-29	Spaakwielen.....	6-23
Overloopslang brandstoftank.....	3-31	Koppelingshendel .....	6-23
Uitlaatkatalysator .....	3-31	Vrije slag van remhendel controleren .....	6-24
Bestuurderszadel .....	3-32	Remlichtschakelaars.....	6-24
De hoogte van het bestuurderszadel verstellen .....	3-33	Controleren van voor- en achterremblokken.....	6-25
Kuipruit .....	3-35	Controleren van remvloeistofniveau .....	6-26
De voor- en achtervering afstellen.....	3-36	Rem- en koppelingsvloeistof verversen .....	6-27
Bagagedragers.....	3-40	Controleren en smeren van gasgreep en gaskabel .....	6-27
Bagageriembevestiging.....	3-41	Controleren en smeren van rem- en schakelpedalen.....	6-28
Zijstandaard .....	3-42	Rem- en koppelingshendels controleren en smeren .....	6-28
Startspersysteem .....	3-42	Middenbok en zijstandaard controleren en smeren .....	6-29
Gelijkstroom aansluitcontact voor accessoires.....	3-44		
<b>Voor uw veiligheid – controles voor het rijden</b> .....	4-1		
<b>Gebruik en belangrijke rij-informatie</b> .....	5-1		
Starten van de motor .....	5-2		

# Inhoudsopgave

---

Achterbrugscharnierpunten smeren .....	6-29
Voorvork controleren .....	6-30
Stuursysteem controleren .....	6-30
Controleren van wiellagers .....	6-31
Accu .....	6-31
Zekeringen vervangen .....	6-33
Koplampgloeilamp vervangen .....	6-34
Parkeerlichtgloeilamp vervangen .....	6-36
Richtingaanwijzer en remlicht/achterlicht .....	6-38
Gloeilamp kentekenverlichting vervangen .....	6-39
Problemen oplossen .....	6-40
Storingzoekschema's .....	6-41
<b>Verzorging en stalling van de motorfiets</b> .....	7-1
Matkleur, let op .....	7-1
Verzorging .....	7-1
Stalling .....	7-4
<b>Specificaties</b> .....	8-1
<b>Gebruikersinformatie</b> .....	9-1
Identificatienummers .....	9-1
Diagnosestekker .....	9-2
Voertuiggegevens registreren .....	9-2
<b>Index</b> .....	10-1

DAU1031C

**Wees een verantwoordelijke eigenaar**

Als eigenaar van de machine bent u verantwoordelijk voor de veilige en juiste bediening ervan.

Motorfietsen zijn tweewielige voertuigen.

Voor een veilig gebruik zijn de toepassing van de juiste rijtechnieken en de ervaring van de bestuurder van belang. Elke bestuurder moet bekend zijn met de volgende vereisten alvorens met deze motorfiets te gaan rijden.

Hij of zij moet:

- Door een competente informatiebron grondig zijn ingelicht over alle aspecten van het motorrijden.
- Zich houden aan de waarschuwingen en onderhoudseisen zoals vermeld in deze Gebruikershandleiding.
- Grondig getraind zijn in veilige en correcte rijtechnieken.
- Gebruikmaken van professionele technische service, zoals aangegeven in deze Gebruikershandleiding en/of wanneer de mechanische condities dit vereisen.
- Ga nooit rijden met een motorfiets zonder passende rijopleiding of instructies. Neem rijlessen. Beginners moeten les krijgen van een gediplomeerd instructeur. Neem contact op met een bevoegde motorfietsdealer voor informatie over rijlessen bij u in de buurt.

**Veilig rijden**

Voer vóór elke rit de controles voor het rijden uit om u ervan te verzekeren dat de machine in veilige staat verkeert. Onvoldoende inspectie of onderhoud van de machine vergroot het risico op ongeval of schade. Zie pagina 4-1 voor een lijst met controles voor het rijden.

- Deze motorfiets is gebouwd voor het vervoer van de bestuurder plus een passagier.
- Het niet opmerken en herkennen van motorfietsen door andere weggebruikers vormt de belangrijkste oorzaak van auto-/motorongevallen. Vaak worden ongevallen veroorzaakt doordat een autobestuurder de motor niet heeft gezien. Zorg dat u opvalt, dat blijkt het meest effectief om het risico op een dergelijk type ongeval te verminderen.

**Dus:**

- Draag een jack in felle kleuren.
- Wees extra voorzichtig bij het naderen en passeren van kruisingen, daar doen ongelukken met motorfietsen zich namelijk het meest voor.
- Ga daar rijden waar andere weggebruikers u kunnen zien. Ga niet rijden in de dode zichthoek van een andere weggebruiker.
- Pleeg nooit onderhoud aan een motorfiets zonder voldoende kennis. Neem contact op met een bevoegde motorfietsdealer voor informatie over het basisonderhoud van een motorfiets. Bepaalde onderhoudswerkzaamheden kunnen alleen worden uitgevoerd door gediplomeerd personeel.
- Bij veel ongevallen zijn onervaren bestuurders betrokken. Veelal zijn bestuurders die bij een ongeval betrokken waren zelfs niet in het bezit van een geldig motorrijbewijs.
  - Zorg dat u bekwaam bent om te rijden en leen uw motorfiets alleen uit aan ervaren motorrijders.
  - Weet wat u wel en niet aankunt. Door rekening te houden met uw beperkingen helpt u ongelukken voorkomen.

- We raden aan om het motorrijden te oefenen op plekken waar geen verkeer is, totdat u grondig bekend bent met de motor en zijn bediening.
- Ongelukken worden vaak veroorzaakt door een fout van de motorbestuurder. Veel bestuurders houden bij het ingaan van een bocht een te hoge rij-snelheid aan of gaan onvoldoende schuinliggen voor de rij-snelheid, waardoor ze wijd uit de bocht komen.
  - Neem altijd de maximumsnelheid in acht en rijd nooit sneller dan de wegcondities en het verkeer toestaan.
  - Geef altijd richting aan voordat u afslaat of van rijstrook wisselt. Zorg dat andere weggebruikers u kunnen zien.
- De zithouding van de bestuurder en de passagier is belangrijk voor een goede besturing.
  - De bestuurder moet tijdens het rijden beide handen aan het stuur houden en beide voeten op de bestuurdersvoetsteunen, om zo de macht over het stuur te behouden.
  - De passagier hoort steeds de bestuurder, de zadelband of de handgreep, indien aanwezig, met beide handen vast te houden en beide voeten op de passagiersvoetsteunen te houden. Neem nooit een passagier mee die niet in staat is om beide voeten stevig op de passagiersvoetsteunen te zetten.
- Rijd nooit onder invloed van alcohol of andere drugs.
- Draag ook een vizier of een veiligheidsbril. Zonder oogbescherming kan uw zicht door de rijwind verslechteren, waardoor u gevaren mogelijk te laat opmerkt.
- Door een jack, stevige schoenen, een lange broek, handschoenen e.d. te dragen verkleint u de kans op schaafwonden of ontvellingen.
- Draag nooit loszittende kleding, deze kan blijven haken aan bedieningshandgrepen of door de wielen worden gegrepen en zo een ongeval of letsel veroorzaken.
- Draag altijd beschermende kleding die uw benen, enkels en voeten bedekt. De motor en het uitlaatsysteem kunnen tijdens en na het rijden zeer heet zijn en brandwonden veroorzaken.
- De hierboven vermelde voorzorgsmaatregelen gelden ook voor passagiers.

## **Voorkom koolmonoxidevergiftiging**

De uitlaatgassen van verbrandingsmotoren bevatten koolmonoxide, een dodelijk gas. Inademing van koolmonoxide kan hoofdpijn, duizeligheid, sufheid, misselijkheid, verwarring en uiteindelijk de dood veroorzaken.

Koolmonoxide is een kleurloos, reukloos, smaakloos gas dat ook aanwezig kan zijn als u geen uitlaatgassen ziet of ruikt. Het koolmonoxideniveau kan zeer snel oplopen, waardoor u het bewustzijn kunt verliezen en uzelf niet meer kunt redden. In afgesloten of slecht geventileerde ruimtes kunnen dodelijke hoeveelheden koolmonoxide dagenlang blijven hangen. Als u symptomen van koolmonoxidevergiftiging ervaart, verlaat de ruimte dan onmiddellijk, ga naar de open lucht en ROEP MEDISCHE HULP IN.

## **Beschermende uitrusting**

Motorongelukken met dodelijke afloop betreffen meestal hoofdletsel. Het dragen van een helm is de belangrijkste factor bij het voorkomen of reduceren van hoofdletsel.

- Draag altijd een goedgekeurde helm.



- Laat de motor niet binnen draaien. Zelfs als u ventileert met ventilatoren of open ramen en deuren kan de hoeveelheid koolmonoxide snel oplopen tot gevaarlijke niveaus.
- Laat de motor niet draaien in slecht geventileerde of deels afgesloten ruimtes zoals schuren of garages.
- Laat de motor niet buiten draaien op plaatsen waar de uitlaatgassen in een gebouw kunnen worden getrokken via openingen zoals ramen en deuren.

### Beladen

Het monteren van accessoires of het vervoer van bagage kan een negatief effect hebben op de rijstabiliteit en het weggedrag als hierdoor de gewichtsverdeling van de motor verandert. Wees uiterst voorzichtig bij het monteren van accessoires of het beladen van uw motor, om zo mogelijke ongevallen te vermijden. Pas extra op wanneer u op een motor rijdt die beladen is of waaraan accessoires zijn gemonteerd. Hieronder volgen naast de informatie over accessoires enkele richtlijnen voor het beladen van uw motorfiets:

Het totale gewicht van de bestuurder, passagier, accessoires en bagage mag de maximale gewichtslimiet niet overschrijden. **Rijden met een te zwaar belaste machine kan leiden tot een ongeval.**

<b>Maximale belasting:</b> 204 kg (450 lb)
---

Let op het volgende wanneer u tot deze gewichtslimiet belaaft:

- Het zwaartepunt van bagage en accessoires moet zo laag mogelijk liggen en zo dicht mogelijk bij de motor. Bevestig zware goederen zo dicht mogelijk bij het midden van de machine en verdeel het gewicht zo gelijkma-

tig mogelijk over beide zijden om onbalans of instabiliteit te minimaliseren.

- Als gewicht gaat schuiven kan zich een plotselinge onbalans voordoen. Controleer voordat u gaat rijden of accessoires en bagage stevig aan de motor zijn bevestigd. Controleer de bevestigingspunten voor accessoires en bagage regelmatig.
  - Pas de vering aan de te vervoeren bagage aan (alleen voor modellen met instelbare vering) en controleer de toestand en spanning van uw banden.
  - Bevestig nooit omvangrijke of zware goederen aan het stuur, de voorvork of het voorwielspatbord. Dergelijke voorwerpen, inclusief bagage als slaapzakken, plunjezakken of tenten, kunnen een instabiel weggedrag of een te trage reactie op het stuur veroorzaken.
- **Deze machine is niet ontworpen voor het trekken van een aanhanger of bevestiging van een zijspan.**

### Originele Yamaha accessoires

De keuze van accessoires voor uw machine vormt een belangrijke beslissing. Originele Yamaha accessoires, die alleen verkrijgbaar zijn bij de Yamaha dealer, zijn door Yamaha ontwikkeld, getest en goedgekeurd voor gebruik op uw machine. Veel bedrijven die niet zijn gelieerd aan Yamaha produceren onderdelen en accessoires of bieden aanpassingssets voor Yamaha voertuigen. Yamaha kan niet alle producten testen die deze bedrijven produceren. Om die reden kan Yamaha accessoires die niet door Yamaha zijn verkocht of wijzigingen die niet door zijn Yamaha zijn aangeraden niet goedkeuren of aanbevelen, zelfs niet als deze zijn verkocht en geïnstalleerd door een Yamaha dealer.

## **In de handel verkrijgbare onderdelen, accessoires en aanpassingssets**

Hoewel er producten verkrijgbaar zijn die qua ontwerp en kwaliteit sterk lijken op originele Yamaha accessoires, dient u te beseffen dat sommige in de handel verkrijgbare accessoires of aanpassingssets niet geschikt zijn vanwege mogelijke veiligheidsrisico's voor uzelf of anderen. Het monteren van in de handel verkrijgbare producten of het verrichten van aanpassingen die de ontwerp- of bedieningskenmerken van uw machine wijzigen kan het risico op ernstig letsel of overlijden van uzelf of anderen vergroten. U bent verantwoordelijk voor letsel dat voortvloeit uit wijzigingen aan de machine.

Volg bij de montage van accessoires de onderstaande richtlijnen en die vermeld onder het kopje "Beladen".

- Monteer nooit accessoires en vervoer nooit bagage als deze een nadelige invloed hebben op de prestaties van uw motor. Inspecteer het accessoire zorgvuldig alvorens het te gebruiken om te waarborgen dat het de grondspeling of de hellinghoek op geen enkele manier vermindert, de veerweg, de stuuruitslag of de bediening niet beperkt en geen lampen of reflectors afdekt.
- Accessoires die aan of nabij het stuur of de voorvork zijn gemonteerd zullen mogelijk instabiliteit veroorzaken door een foutieve gewichtsverdeling of door aerodynamische effecten. Accessoires aan het stuur of nabij de voorvork moeten zo licht mogelijk zijn en tot een minimum worden beperkt.
- Omvangrijke accessoires kunnen door hun aerodynamisch effect van invloed zijn op de rijstabiliteit van de motor. De motor kan door rijwind worden opgetild of bij zijwind instabiel worden. Zulke accessoires

kunnen ook instabiliteit veroorzaken terwijl u grote voertuigen inhaalt of door deze wordt ingehaald.

- Sommige accessoires dwingen de bestuurder om een andere dan de normale zitpositie in te nemen. Zo'n verkeerde zitpositie beperkt de bewegingsvrijheid van de bestuurder en kan een comfortabele bediening hinderen, zodat we dergelijke accessoires sterk afraden.
- Wees voorzichtig bij het aanbrengen van elektrische accessoires. Als elektrische accessoires de capaciteit van het elektrisch systeem van de motorfiets te boven gaan, kan zich een gevaarlijke elektrische storing voordoen waardoor de verlichting of de motor uitvalt.

## **In de handel verkrijgbare banden en velgen**

De banden en velgen die bij uw motorfiets werden geleverd, zijn ontworpen om de mogelijkheden van de motorfiets te ondersteunen en bieden de beste combinatie van rijprestaties, remvermogen en comfort. Andere banden, velgen, maten of combinaties zijn mogelijk niet geschikt. Zie pagina 6-20 voor bandenspecificaties en meer informatie over het vervangen van uw banden.

## **De motorfiets vervoeren**

Volg de onderstaande instructies als u de motorfiets in een ander voertuig wilt vervoeren.

- Verwijder alle loszittende voorwerpen van de motorfiets.
- Controleer of de brandstofkraan (indien aanwezig) in de "OFF"-stand staat en er geen brandstoflekkage is.
- Zorg dat het voorwiel recht naar voren wijst op de aanhanger of de laadvloer en zet het wiel vast in een goot om beweging te voorkomen.

- Schakel een versnelling in (bij modellen met een handgeschakelde versnellingsbak).
- Zet de motorfiets vast met spanbanden of andere geschikte banden aan stevige delen van de motorfiets, zoals het frame of de bovenste voorvorklem (en niet aan, bijvoorbeeld, het stuur, de richtingaanwijzers of onderdelen die kunnen afbreken). Kies de plaats voor de spanbanden zorgvuldig om te voorkomen dat deze tijdens het transport schuurplekken op de lak veroorzaken.
- Zorg indien mogelijk dat de vering iets door de spanbanden wordt ingedrukt, zodat de motorfiets tijdens het transport niet overmatig kan stuiten.

## Aanzicht linkerzijde

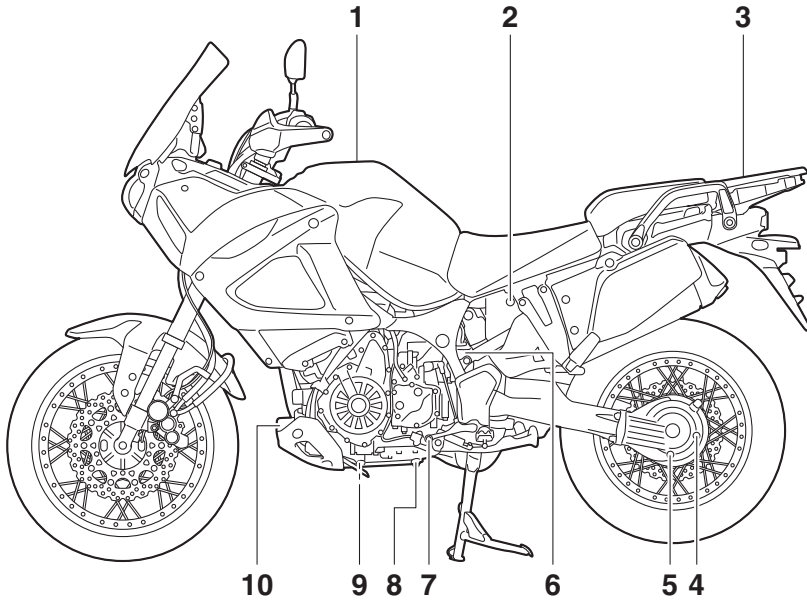

1. Tankdop (pagina 3-29)
2. Zadelslot (pagina 3-32)
3. Bagagedrager (pagina 3-40)
4. Vulplug cardanolie (pagina 6-15)
5. Aftapplug cardanolie (pagina 6-15)
6. Koelvloeistofreservoir (pagina 6-17)
7. Schakelpedaal (pagina 3-24)
8. Olieaftapplug (oliereservoir) (pagina 6-12)
9. Olieaftapplug (carter) (pagina 6-12)
10. Oliefilterpatroon (pagina 6-12)

## Aanzicht rechterzijde

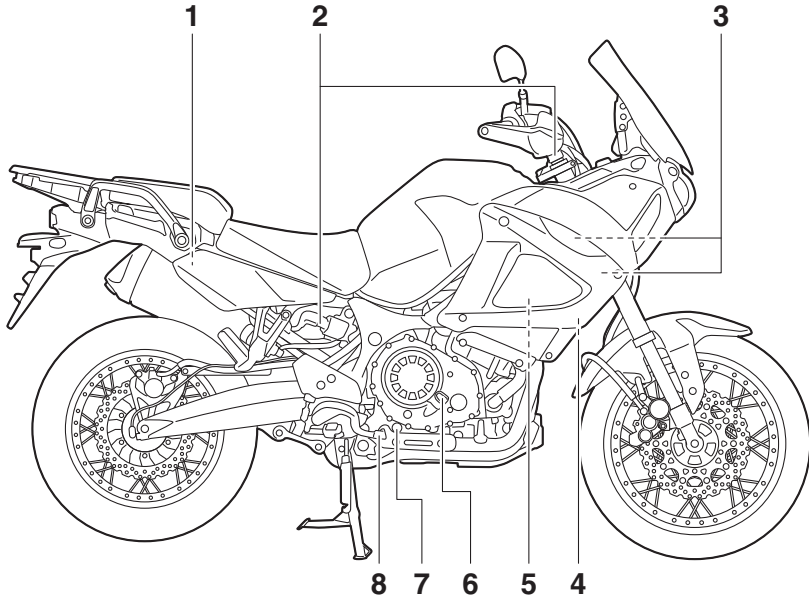

1. Vloeistofreservoir achterrem (pagina 6-26)
2. Elektronisch verstelbaar veringsysteem (pagina 3-36)
3. Zekeringen (pagina 6-33)
4. Boordgereedschapset (pagina 6-2)
5. Accu (pagina 6-31)
6. Olievuldop (pagina 6-12)
7. Kijkglas olieniveau (pagina 6-12)
8. Rempedaal (pagina 3-26)

## Bedieningen en instrumenten

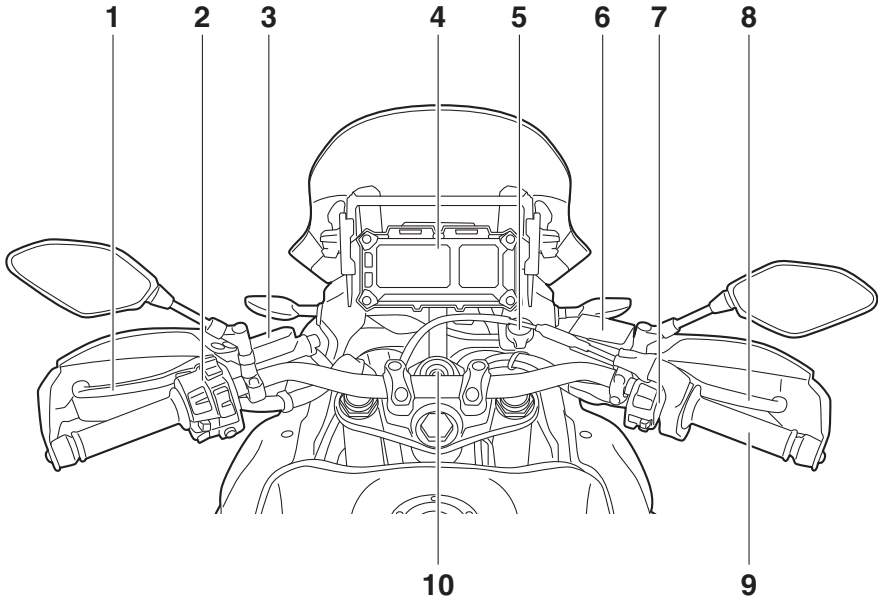

1. Koppelingshendel (pagina 3-24)
2. Schakelaargroep linkerstuurzijde (pagina 3-22)
3. Reservoir koppelingsvloeistof (pagina 6-26)
4. Multifunctionele meter (pagina 3-9)
5. Gelijkstroom aansluitcontact voor accessoires (pagina 3-44)
6. Vloeistofreservoir voorrem (pagina 6-26)
7. Schakelaargroep rechterstuurzijde (pagina 3-22)
8. Remhendel (pagina 3-25)
9. Gasgreep (pagina 6-19)
10. Contactslot/stuurslot (pagina 3-2)

## Startblokkeersysteem

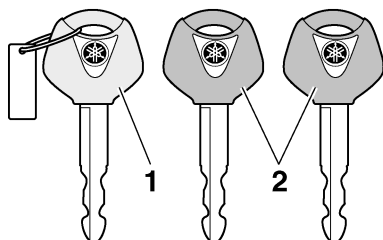

1. Codeersleutel (rood bovendeel)
2. Standaard sleutels (zwart bovendeel)

Dit voertuig is voorzien van een startblokkeersysteem waarmee diefstal kan worden bemoeilijkt door de codering van de standaard sleutels te wijzigen. Het systeem bestaat uit de volgende onderdelen:

- een codeersleutel (met een rood bovendeel)
- twee standaard sleutels (met een zwart bovendeel) die opnieuw kunnen worden gecodeerd
- een transponder (die is geïntegreerd in de codeersleutel)
- een startblokkeereenheid
- een ECU
- een controlelampje van de startblokkering (Zie pagina 3-5.)

De sleutel met het rode bovendeel wordt gebruikt om de twee standaard sleutels te coderen. Het wijzigen van de codes is een ingewikkelde procedure. Breng het voertuig daarom met alle drie sleutels naar een Yamaha dealer om deze opnieuw te laten coderen. Gebruik de sleutel met het rode bovendeel niet om met het voertuig te rijden. Deze sleutel dient uitsluitend te worden gebruikt voor het opnieuw coderen van de standaard sleutels. Gebruik altijd een standaard sleutel om met het voertuig te rijden.

## LET OP

- **ZORG DAT U DE CODEERSLEUTEL NIET VERLIEST! NEEM DIRECT CONTACT OP MET UW DEALER ALS U HEM VERLOREN HEBT!** Als de codeersleutel verloren is, kunnen de standaard sleutels niet opnieuw gecodeerd worden. U kunt het voertuig dan nog steeds starten met de standaard sleutels, maar als ze opnieuw gecodeerd moeten worden (d.w.z. als er een nieuwe standaard sleutel is gemaakt of als alle sleutels verloren zijn), dient het gehele startblokkeersysteem vervangen te worden. Daarom wordt u sterk aangeraden een van de standaard sleutels te gebruiken en de codeersleutel op een veilige plek te bewaren.
- Dompel de sleutels nooit in water.
- Stel de sleutels nooit bloot aan extreem hoge temperaturen.
- Leg de sleutels nooit vlakbij magnetische voorwerpen (zoals bijvoorbeeld speakers enz.).
- Plaats nooit voorwerpen die elektrische signalen uitzenden vlakbij de sleutels.
- Plaats nooit zware voorwerpen op de sleutels.
- U mag de sleutels nooit slijpen of de vorm ervan wijzigen.
- U mag het plastic gedeelte van de sleutels nooit demonteren.
- Hang nooit twee sleutels van een startblokkeersysteem aan dezelfde sleutelring.
- Bewaar de standaard sleutels en ook de sleutels van andere startblokkeersystemen altijd op een andere plek dan de codeersleutel van het voertuig.

# Functies van instrumenten en bedieningselementen

DAU10474

- Houd sleutels van andere startblokkeersystemen altijd uit de buurt van het contactslot, want anders kunnen ze signaalstoring veroorzaken.

## Contactslot/stuurslot

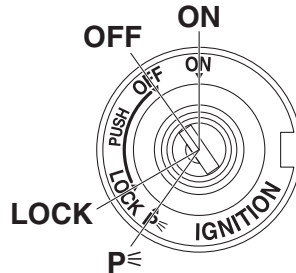

Via het contactslot/stuurslot worden het ontstekingsysteem en de verlichtingssy- stemen bediend en wordt het stuur ver- grendeld. De diverse standen worden hierna beschreven.

### OPMERKING

Gebruik de standaardsleutel (zwarte greep) voor regelmatig gebruik van de machine. Bewaar de codeersleutel (rode greep) op een veilige plaats en gebruik deze uitslui- tend voor hercodering om het risico op ver- lies te minimaliseren.

DAU26812

### ON

Alle elektrische circuits worden voorzien van stroom; de instrumentenverlichting, de achterlichten, de kentekenverlichting en de parkeerlichten gaan branden en de motor kan worden gestart. De sleutel kan niet worden uitgenomen.

### OPMERKING

De koplampen gaan automatisch branden als de motor wordt gestart en blijven aan totdat de sleutel naar "OFF" wordt ge- draaid.

DAU10662

### OFF

Alle elektrische systemen zijn uitgescha- keld. De sleutel kan worden uitgenomen.



# Functies van instrumenten en bedieningselementen

## **! WAARSCHUWING**

DWA10062

Draai nooit de sleutel naar "OFF" of "LOCK" terwijl de machine rijdt. Hierdoor worden de elektrische systemen uitgeschakeld, wat mogelijk kan leiden tot verlies van de controle of een ongeval.

## **LOCK**

DAU10696

Het stuur is vergrendeld en alle elektrische systemen zijn uitgeschakeld. De sleutel kan worden uitgenomen.

### Om het stuur te vergrendelen

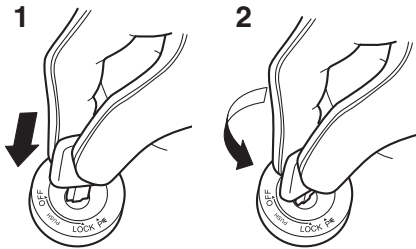

1. Drukken.
2. Draaien.
  1. Draai het stuur helemaal naar links of rechts.
  2. Druk de sleutel in de "OFF"-stand in en draai deze dan naar "LOCK".
  3. Neem de sleutel uit.

## **OPMERKING**

Als het stuur niet wordt vergrendeld, probeer het dan iets terug naar rechts of links te draaien.

### Om het stuur te ontgrendelen

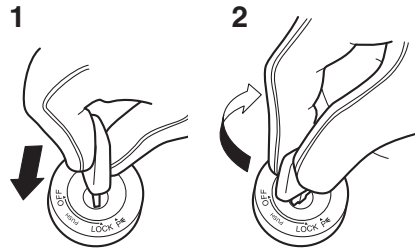

1. Drukken.
2. Draaien.

Druk de sleutel in de stand "LOCK" in en draai deze dan naar "OFF".

## **p< (Parkeren)**

DAU59680

De alarmverlichting en richtingaanwijzers kunnen worden ingeschakeld, maar alle andere elektrische systemen zijn uit. De sleutel kan worden uitgenomen. Het stuur moet zijn vergrendeld om de sleutel naar "p<" te kunnen draaien.

DCA20760

## **LET OP**

Als u de alarmverlichting of de richtingaanwijzers langdurig gebruikt, kan dit de accu ontladen.

# Functies van instrumenten en bedieningselementen

## Controlelampjes en waarschuwingslampjes

DAU4939C

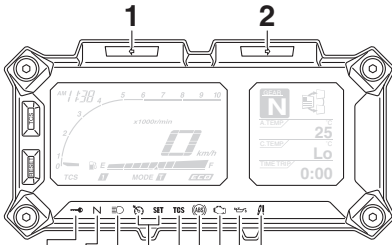

11 10 9 8 7 6 5 4 3

1. Controlelampje linker richtingaanwijzers "←"
2. Controlelampje rechter richtingaanwijzers "→"
3. Waarschuwinglampje elektronisch verstelbaar veringsysteem "!!"
4. Waarschuwinglampje olieniveau "⛢"
5. Waarschuwinglampje motorstoring "⚡"
6. ABS-waarschuwinglampje "⊗"
7. Controlelampje tractieregeling "TCS"
8. Controlelampjes cruise control "Ⓢ"/"SET"
9. Controlelampje grootlicht "≡☉"
10. Vrijstandcontrolelampje "N"
11. Controlelampje startblokkering "⚡"

DAU11052

### Controlelampjes richtingaanwijzers "←" en "→"

Elk controlelampje gaat knipperen wanneer de bijbehorende richtingaanwijzer knippert.

DAU11061

### Vrijstandcontrolelampje "N"

Dit controlelampje brandt terwijl de versnellingsbak in de vrijstand staat.

DAU11081

### Controlelampje grootlicht "≡☉"

Dit controlelampje brandt terwijl de koplamp is ingeschakeld voor grootlicht.

DAU11257

### Waarschuwinglampje olieniveau "⛢"

Dit waarschuwinglampje gaat branden als het motorolieniveau laag is.

Als de machine wordt ingeschakeld, voert het lampje een circuitcontrole uit (het gaat enkele seconden branden en dooft dan weer).

Als het waarschuwinglampje blijft branden terwijl het olieniveau correct is (pagina 6-12), laat de machine dan controleren door een Yamaha dealer.

## OPMERKING

- Bij een voldoende hoog olieniveau kan het waarschuwinglampje soms toch knipperen bij heuvelop of heuvelaf rijden of bij plotseling optrekken of afremmen. Er is dan echter geen sprake van een storing.
- Als een storing wordt gedetecteerd, zal het waarschuwinglampje olieniveau doorlopend knipperen. Vraag een Yamaha dealer de machine te controleren.

DAU58401

### Controlelampjes cruise control "Ⓢ"/"SET"

Deze controlelampjes gaan branden wanneer de cruise control wordt geactiveerd. Zie pagina 3-6 voor uitgebreide informatie over de werking van deze controlelampjes. Het elektrisch circuit voor deze controlelampjes kan worden gecontroleerd door de sleutel naar "ON" te draaien. Deze controlelampjes moeten enkele seconden gaan branden en dan uitgaan.

Als een controlelampje niet meteen gaat branden wanneer u de sleutel naar "ON" draait of als een controlelampje blijft branden, laat het elektrisch circuit dan door een Yamaha dealer controleren.

DAU73171

### Waarschuwinglampje motorstoring "⚡"

Dit waarschuwinglampje gaat branden als er een storing wordt gedetecteerd in de motor of een ander regelsysteem van de

# Functies van instrumenten en bedieningselementen

machine. Vraag in dat geval een Yamaha dealer het boorddiagnosesysteem te controleren.

Het elektrisch circuit voor het waarschuwinglampje controleert u door de sleutel naar "ON" te draaien. Het waarschuwinglampje moet enkele seconden oplichten en dan uitgaan.

Als het waarschuwinglampje niet gaat branden wanneer de sleutel naar "ON" wordt gedraaid of blijft branden, vraag dan uw Yamaha dealer om de machine na te zien.

## ABS-waarschuwinglampje "Ⓜ"

DAU69891

Onder normale omstandigheden gaat dit waarschuwinglampje branden als de sleutel naar "ON" wordt gedraaid en gaat het uit zodra met een snelheid van 10 km/h (6 mi/h) of hoger wordt gereden.

Als het ABS-waarschuwinglampje:

- niet gaat branden wanneer de sleutel naar "ON" wordt gedraaid
- gaat branden of knipperen tijdens het rijden
- niet uitgaat wanneer met een snelheid van 10 km/h (6 mi/h) of hoger wordt gereden

Werkt het ABS-systeem mogelijk niet goed. Vraag als een van de bovenstaande gevallen zich voordoet zo snel mogelijk een Yamaha dealer het systeem te controleren. (Zie pagina 3-26 voor uitleg over de werking van het ABS-systeem.)

DWA16041

## WAARSCHUWING

**Als het ABS-waarschuwinglampje niet uitgaat zodra met een snelheid van 10 km/h (6 mi/h) of hoger wordt gereden, of als het waarschuwinglampje tijdens het rijden gaat branden of knipperen, keert het remsysteem terug naar conventioneel remmen. Als een van de bovenstaande gevallen zich voordoet, of als het waarschuwinglampje helemaal**

**niet gaat branden, rij dan extra voorzichtig om te voorkomen dat de remmen in noodsituaties blokkeren. Laat het remsysteem en de elektrische circuits zo snel mogelijk door een Yamaha dealer controleren.**

## Controlelampje tractieregeling "TCS"

DAU74081

Dit controlelampje knippert als de tractieregeling is ingeschakeld.

Als de tractieregeling wordt uitgeschakeld, gaat dit controlelampje branden.

## OPMERKING

Als de machine wordt ingeschakeld, moet dit lampje enkele seconden oplichten en dan uitgaan. Als het lampje niet gaat branden of blijft branden, vraag dan uw Yamaha dealer om de machine te controleren.

## Waarschuwinglampje elektronisch verstelbaar veringsysteem "⚡"

DAU55392

Dit waarschuwinglampje gaat branden als een storing wordt gedetecteerd in het elektronisch verstelbare veringsysteem.

Het elektrisch circuit voor het waarschuwinglampje controleert u door de sleutel naar "ON" te draaien. Het waarschuwinglampje moet enkele seconden oplichten en dan uitgaan.

Licht het waarschuwinglampje niet meteen op wanneer u de sleutel naar "ON" draait of blijft het lampje branden, laat het elektrisch circuit dan door een Yamaha dealer controleren.

## Controlelampje startblokkering "→"

DAU73120

Als de sleutel naar "OFF" wordt gedraaid, begint het controlelampje na 30 seconden continu te knipperen om aan te geven dat het startblokkeersysteem is ingeschakeld.

# Functies van instrumenten en bedieningselementen

3

Het controlelampje stopt na 24 uur met knipperen, maar het startblokkeersysteem blijft ingeschakeld.

Het elektrisch circuit voor het controlelampje kan worden gecontroleerd door de sleutel naar "ON" te draaien. Het controlelampje moet enkele seconden oplichten en dan uitgaan.

Als het controlelampje niet gaat branden wanneer de sleutel naar "ON" wordt gedraaid, blijft branden of in een patroon knippert, laat de machine dan nazien door een Yamaha dealer. (Als er een probleem wordt gedetecteerd in het startblokkeersysteem, gaat het controlelampje startblokkering in een patroon knipperen.)

## OPMERKING

Als het controlelampje startblokkering knippert in het patroon 5 keer langzaam gevolgd door 2 keer snel, betreft dit mogelijk een storing in het transpondersignaal. Als deze fout zich voordoet, probeer dan het volgende.

1. Houd andere startblokkeersleutels uit de buurt van het contactslot. Andere startblokkeersleutels kunnen signaalstoring veroorzaken, waardoor de motor weigert te starten.
2. Start de motor met behulp van de codeersleutel.
3. Als de motor start, zet deze dan weer uit en probeer hem opnieuw te starten met de standaardsleutels.
4. Als de motor niet kan worden gestart met een of beide standaardsleutels, breng dan de machine en alle 3 sleutels naar een Yamaha dealer en laat de standaardsleutels opnieuw coderen.

DAU59132

## Cruise control

Dit model is uitgerust met cruise control, dat een ingestelde kruissnelheid handhaaft. De cruise control werkt alleen wanneer u rijdt in de 3e versnelling bij snelheden tussen ongeveer 50 km/h (31 mi/h) en 100 km/h (62 mi/h), in de 4e versnelling bij snelheden tussen ongeveer 50 km/h (31 mi/h) en 150 km/h (93 mi/h), of in de 5e of 6e versnelling bij snelheden tussen ongeveer 50 km/h (31 mi/h) en 180 km/h (112 mi/h).

DWA16341



## WAARSCHUWING

- **Onjuist gebruik van de cruise control kan leiden tot verlies van de controle over de machine met mogelijk een ongeval tot gevolg. Gebruik geen cruise control in druk verkeer, slechte weersomstandigheden of op bochtige, gladde, heuvelachtige of slechte wegen of grindwegen.**
- **Wanneer u heuvelopwaarts of heuvelafwaarts rijdt, kan de cruise control de ingestelde kruissnelheid mogelijk niet aanhouden.**
- **Wanneer u de cruise control niet gebruikt, moet u deze uitschakelen om te voorkomen dat u deze per ongeluk inschakelt. Controleer of het controlelampje voor cruise control "Ⓢ" uit is.**

# Functies van instrumenten en bedieningselementen

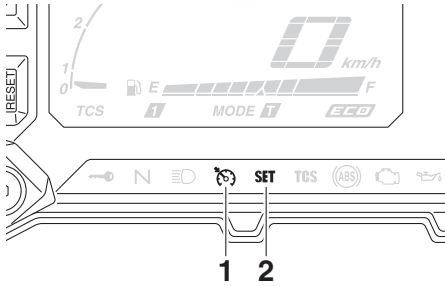

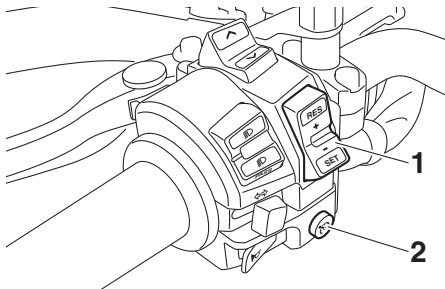

1. Controlelampje cruise control “”
2. Controlelampje cruise-controlinstelling “SET”





1. Instelschakelaar cruise control “RES+/SET-”
2. Aan-uitschakelaar cruise control “”

## Cruise control activeren en instellen

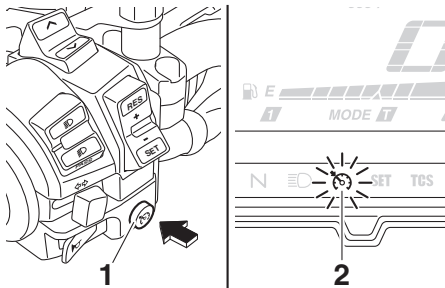
1. Druk op de aan-uitschakelaar voor de cruise control “” links op het stuur. Het controlelampje voor cruise control “” gaat aan.



1. Aan-uitschakelaar cruise control “”
2. Controlelampje cruise control “”

2. Druk op de “SET-”-zijde van de instelschakelaar voor cruise control om de cruise control te activeren. De huidige rijsnelheid wordt ingesteld als de kruissnelheid. Het controlelampje voor de cruise-controlinstelling “SET” gaat aan.

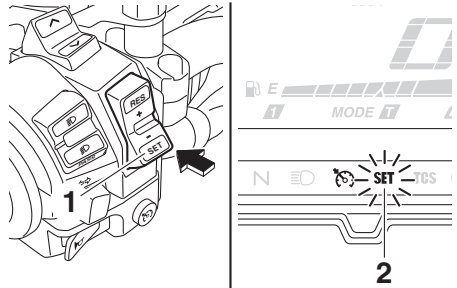

1. Instelschakelaar cruise control “RES+/SET-”
2. Controlelampje cruise-controlinstelling “SET”

## De ingestelde kruissnelheid aanpassen

Terwijl de cruise control in werking is, drukt u op de “RES+”-zijde van de instelschakelaar voor cruise control om de ingestelde kruissnelheid te verhogen of op de “SET-”-zijde om de ingestelde kruissnelheid te verlagen.

## OPMERKING

Wanneer u de instelschakelaar eenmaal indrukt, wordt de snelheid in stappen van ongeveer 2.0 km/h (1.2 mi/h) verhoogd. Wanneer u de “RES+”- of “SET-”-zijde van de instelschakelaar voor cruise control ingedrukt houdt, wordt de snelheid continu verhoogd of verlaagd totdat u de schakelaar weer loslaat.

U kunt de rijsnelheid ook handmatig verhogen met de gasgreep. Nadat u gas hebt gegeven, kunt u een nieuwe kruissnelheid instellen door te drukken op de “SET-”-zijde van de instelschakelaar. Als u geen

# Functies van instrumenten en bedieningselementen

DWA16351

nieuwe kruissnelheid instelt en gas terugneemt, remt de machine af tot de eerder ingestelde kruissnelheid.

## Cruise control uitschakelen

Voer een van de volgende handelingen uit om de ingestelde kruissnelheid te annuleren. Het controlelampje "SET" gaat uit.

- Draai de gasgreep voorbij de gesloten stand in de deceleratierichting.

3

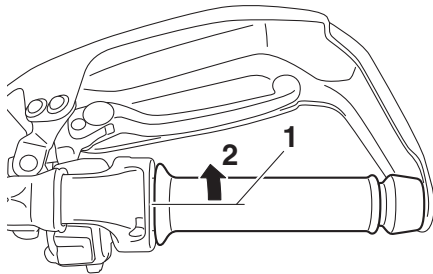

1. Gesloten stand
2. Uitschakelrichting cruise control

- Bekrachtig de voor- of achterrem.
- Knijp de koppelingshendel in.

Druk op de aan-uitschakelaar om de cruise control uit te zetten. Het controlelampje "⚡" en controlelampje "SET" gaan uit.

## OPMERKING

De rijsnelheid gaat dalen zodra cruise control wordt uitgeschakeld, als tenminste niet aan de gasgreep wordt gedraaid.

## De hervattingsfunctie gebruiken

Druk op de "RES+"-zijde van de instelschakelaar voor cruise control om de cruise control opnieuw te activeren. De rijsnelheid keert dan terug naar de eerder ingestelde kruissnelheid. Het controlelampje "SET" gaat aan.

## ⚠ WAARSCHUWING

Het is gevaarlijk de hervattingsfunctie te gebruiken wanneer de eerder ingestelde kruissnelheid te hoog is voor de huidige omstandigheden.

## OPMERKING

Wanneer u op de aan-uitschakelaar drukt terwijl de cruise control in werking is, wordt de cruise control volledig uitgeschakeld en wordt de eerder ingestelde kruissnelheid gewist. U kunt de hervattingsfunctie pas weer gebruiken nadat u een nieuwe kruissnelheid hebt ingesteld.

## Automatische uitschakeling van cruise control

De cruise control voor dit model wordt elektronisch geregeld en is gekoppeld aan de andere regelsystemen. De cruise control wordt onder de volgende omstandigheden automatisch uitgeschakeld:

- De cruise control kan de ingestelde kruissnelheid niet aanhouden.
- Er is een wielslip of wielspin gedetecteerd. (Als de tractieregeling niet is uitgeschakeld, werkt de tractieregeling nog.)
- De startschakelaar/noodstopchakelaar wordt in de stand "⊗" gezet.
- De motor slaat af.
- De zijstandaard wordt omlaag gezet.

Als u rijdt met een ingestelde kruissnelheid en de cruise control wordt uitgeschakeld onder de bovenstaande omstandigheden, gaat het controlelampje "⚡" uit en knippert het controlelampje "SET" gedurende 4 seconden, waarna dit uitgaat.

Als u niet rijdt met een ingestelde kruissnelheid en de startschakelaar/noodstopchakelaar wordt in de stand "⊗" gezet, de motor slaat af of de zijstandaard wordt omlaag gezet, gaat het controlelampje "⚡" uit (het controlelampje "SET" knippert niet).

# Functies van instrumenten en bedieningselementen

Als de cruise control automatisch wordt uitgeschakeld, moet u stoppen en controleren of de machine in goede staat verkeert. Voordat u de cruise control opnieuw gebruikt, moet u deze inschakelen met de aan-uitschakelaar.

## OPMERKING

In bepaalde gevallen kan de cruise control de ingestelde kruissnelheid mogelijk niet aanhouden wanneer u heuvelopwaarts of heuvelafwaarts rijdt met de machine.

- Wanneer u heuvelopwaarts rijdt met de machine, kan de werkelijke rijsnelheid lager worden dan de ingestelde kruissnelheid. Als dit gebeurt, accelereert u met de gasgreep tot de gewenste rijsnelheid.
- Wanneer u heuvelafwaarts rijdt met de machine, kan de werkelijke rijsnelheid hoger worden dan de ingestelde kruissnelheid. Als dit gebeurt, kunt u de instelschakelaar niet gebruiken om de ingestelde kruissnelheid aan te passen. Als u de rijsnelheid wilt verlagen, gebruikt u de remmen. Wanneer u de remmen gebruikt, wordt de cruise control uitgeschakeld.

## Multifunctionele meter

DAU80550

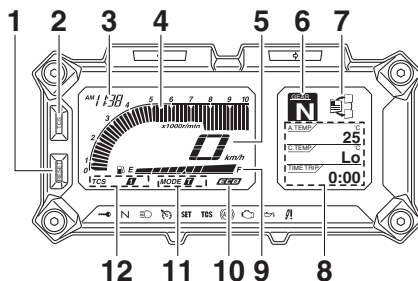

1. “RESET”-toets
2. “TCS”-toets
3. Klok
4. Toerenteller
5. Snelheidsmeter
6. Indicator ingeschakelde versnelling
7. Functieweergave
8. Informatieweergave
9. Brandstofniveaumeter
10. Eco-controlelampje “ECO”
11. Indicator rijmodus
12. Indicator tractieregeling

DWA12423

## ⚠ WAARSCHUWING

**Zorg dat de machine stilstaat voordat u wijzigingen in de instellingen van de multifunctionele meter gaat aanbrengen. Het aanbrengen van wijzigingen tijdens het rijden kan u afleiden en vergroot het risico op een ongeval.**

De multifunctionele meter biedt de volgende voorzieningen:

- snelheidsmeter
- toerenteller
- klok
- brandstofniveaumeter
- eco-controlelampje
- indicator ingeschakelde versnelling
- indicator rijmodus
- indicator tractieregeling
- functieweergave
- informatieweergave

# Functies van instrumenten en bedieningselementen

- instelmodus

## OPMERKING

De selectieschakelaar “ $\wedge/\vee$ ” en de menuschakelaar “MENU” bevinden zich links op het stuur. Met deze schakelaars kunt u de instellingen van de multifunctionele meter regelen of wijzigen.

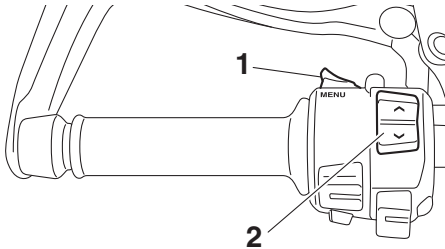

1. Menuschakelaar “MENU”
2. Selectieschakelaar “ $\wedge/\vee$ ”

## OPMERKING

Vergeet niet de sleutel naar “ON” te draaien voordat u drukt op de selectieschakelaar “ $\wedge/\vee$ ”, menuschakelaar “MENU”, toets “RESET” en toets “TCS”.

## Snelheidsmeter

De snelheidsmeter geeft de rijnsnelheid van het voertuig aan.

Zie voor het wisselen tussen kilometers en mijlen “De eenheden selecteren” op pagina 3-18.

## Toerenteller

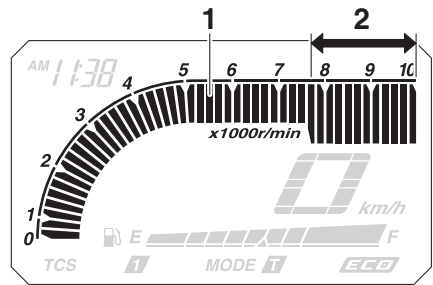

1. Toerenteller
2. Hogetoerenzone

De toerenteller toont het motortoerental.

DCA23050

## LET OP

Laat de motor niet draaien in de hogetoerenzone van de toerenteller.  
**Hogetoerenzone: 7750 tpm en hoger**

## Brandstofniveaumeter

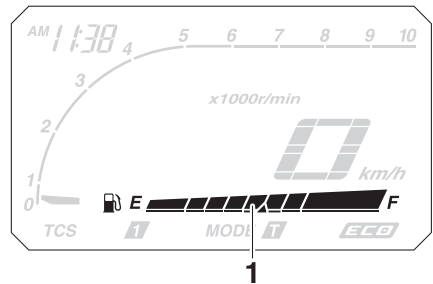

1. Brandstofniveaumeter

De brandstofniveaumeter geeft aan hoeveel brandstof in de tank aanwezig is. De displaysegmenten van de brandstofniveaumeter verdwijnen van “F” (vol) naar “E” (leeg) naarmate het brandstofniveau verder daalt. Als het laatste segment begint te knipperen, dient u zo snel mogelijk te tanken.



# Functies van instrumenten en bedieningselementen

## OPMERKING

Als er een probleem wordt gedetecteerd in het circuit van de brandstofniveaumeter, gaan alle segmenten van de brandstofniveaumeter knippen. Als dit zich voordoet, vraag dan een Yamaha-dealer de machine te controleren.

## Eco-controlelampje

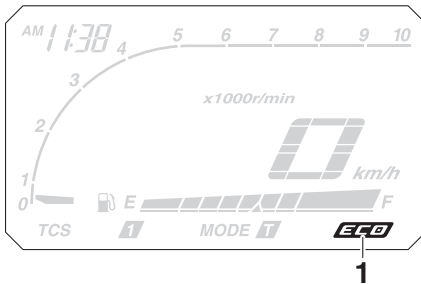

1. Eco-controlelampje "ECO"

Dit controlelampje gaat aan wanneer de machine wordt gebruikt op een milieuvriendelijke, energiezuinige manier. Het controlelampje gaat uit als u de machine stopt.

## OPMERKING

Hierna volgen enkele tips om het brandstofverbruik te verlagen:

- Voer het motortoerental tijdens accelereren niet te hoog op.
- Rijd met een constante snelheid.
- Selecteer de versnelling die geschikt is voor de snelheid van de machine.

## Indicator ingeschakelde versnelling

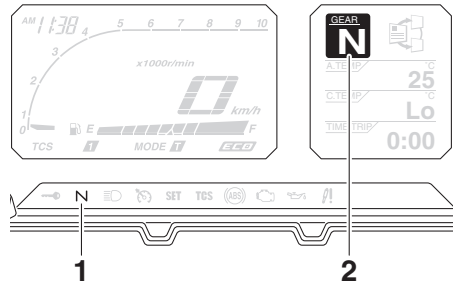

1. Vrijstandcontrolelampje "N"
2. Indicator ingeschakelde versnelling

Deze indicator toont de huidige ingeschakelde versnelling en de vrijstand als volgt: 1-N-2-3-4-5-6. Als de koppelingshendel wordt ingetrokken of de machine wordt gestopt, wordt "—" weergegeven.

## Indicator rijmodus

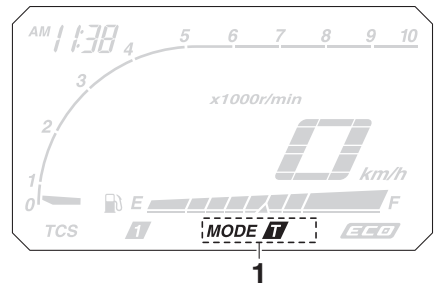

1. Indicator rijmodus

Deze indicator toont de huidige rijmodus: Toermodus "T" of sportmodus "S". Zie pagina 3-22 en 3-23 voor meer informatie over de modi en hoe u deze kunt selecteren.

# Funcies van instrumenten en bedieningselementen

## Indicator tractieregeling

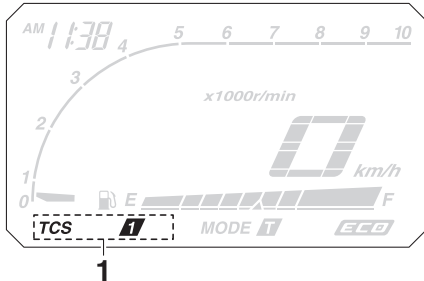

1. Indicator tractieregeling

Deze indicator toont de huidige modus van de tractieregeling: “1”, “2” of “OFF”. Zie pagina 3-27 voor meer informatie over de tractieregeling.

## Funcieweergave

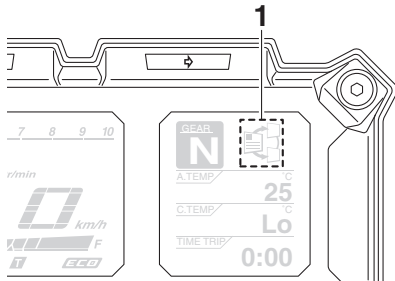

1. Funcieweergave

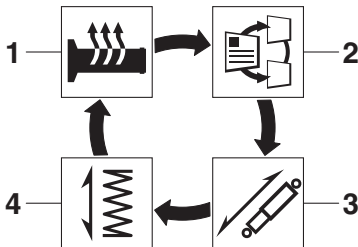

1. Afstelling handvatverwarming
2. Selectie informatieweergave
3. Afstelling veerdemping
4. Afstelling voorspanning

Druk op de menuschakelaar “MENU” om de weergave te schakelen tussen de volgende functies. De weergave verandert telkens wanneer u op de schakelaar drukt.

- Afstelling handvatverwarming
- Selectie informatieweergave
- Afstelling veerdemping
- Afstelling voorspanning

## OPMERKING

De afstelfunctie voor de voorspanning wordt alleen weergegeven wanneer de machine stilstaat met draaiende motor.

De volgende pagina’s bevatten uitleg over de functies voor handvatverwarming en informatieweergave. Zie pagina 3-36 voor een uitleg over de afstelfuncties voor veerdemping en voorspanning.

## De handvatverwarming afstellen

Deze machine is voorzien van handvatverwarming, die alleen kan worden gebruikt als de motor loopt. Er zijn 4 instellingen voor de handvatverwarming.

Instelling	Weergave
Uit	
Laag	
Middel	
Hoog	

Als u de temperatuur van de handvatverwarming wilt verhogen, drukt u op de “^”-zijde van de selectieschakelaar. Als u de temperatuur van de handvatverwarming wilt verlagen, drukt u op de “v”-zijde van de selectieschakelaar.

DCA17931

## LET OP

- **Draag handschoenen wanneer u de handvatverwarming gebruikt.**

# Functies van instrumenten en bedieningselementen

- Als de omgevingstemperatuur 20 °C (68 °F) of meer bedraagt, moet u de handvatverwarming niet op de instelling Hoog zetten.
- Als het stuurhandvat of de gashendel versleten of beschadigd is, gebruik de handvatverwarming dan niet meer en vervang handvat en hendel.

## De informatieweergave selecteren

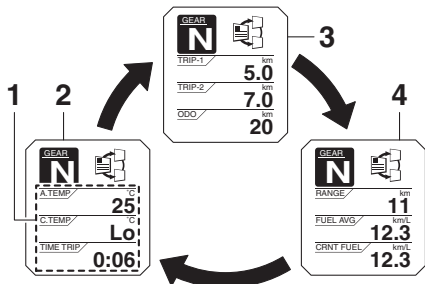

1. Informatieweergave
2. Weergave-1
3. Weergave-2
4. Weergave-3

Er zijn 3 informatieweergavepagina's. Druk op de selectieschakelaar om tussen de pagina's te wisselen.

U kunt selecteren welke items op de verschillende pagina's van de informatieweergave worden getoond. (Zie pagina 3-19.)

De volgende items zijn beschikbaar:

- kilometerteller
- rittellers
- ritteller brandstofreserve
- geschatte actieradius
- verstreken tijd
- luchtaanzuigtemperatuur
- koelvloeistoftemperatuur
- gemiddeld brandstofverbruik
- huidig brandstofverbruik

Kilometerteller:

ODO / km  
**20**

De kilometerteller toont de totale afstand die door de machine is afgelegd.

Rittellers:

TRIP-1 / km  
**5.0**

TRIP-2 / km  
**7.0**

“TRIP-1” en “TRIP-2” tonen de afgelegde afstand sinds de rittellers voor het laatst werden teruggesteld.

## OPMERKING

- De kilometerteller wordt vergrendeld bij 999999.
- De rittellers worden teruggesteld en blijven tellen nadat 9999.9 is bereikt.

De brandstofreserve-ritsteller toont de afstand die wordt afgelegd op de brandstofreserve.

Wanneer ongeveer 3.9 L (1.03 US gal, 0.86 Imp.gal) van de brandstof resteert in de brandstoftank, gaat het laatste segment van de brandstofniveaumeter knippen. Daarnaast schakelt de informatieweergave automatisch naar de brandstofreserve-ritsteller “TRIP-F” en wordt de afgelegde afstand vanaf dat punt aangegeven.

# Functies van instrumenten en bedieningselementen

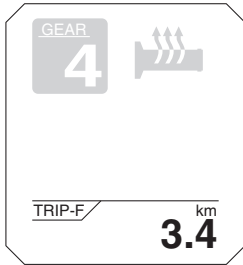

3 Druk in dat geval op de selectieschakelaar om de pagina's van de informatieweergave te wisselen in de onderstaande volgorde:

TRIP-F → Weergave-1 → Weergave-2 → Weergave-3 → TRIP-F

Druk om een ritteller terug te stellen kort op de toets "RESET" zodat de ritteller knippert en houd vervolgens de toets "RESET" 2 seconden lang ingedrukt.

## OPMERKING

U kunt de brandstofreserve-ritteller handmatig terugstellen, maar deze wordt ook automatisch teruggesteld zodra u na het tanken 5 km (3 mi) hebt gereden. De ritteller verdwijnt dan vanzelf van het display.

Geschatte actieradius:



Deze weergave toont de geschatte afstand die met de resterende brandstof kan worden afgelegd onder de huidige rijomstandigheden.

Verstreken tijd:



Deze timer toont de tijd die is verstreken sinds de sleutel naar "ON" werd gedraaid. De maximale tijd die kan worden weergegeven is 99:59.

Deze timer wordt automatisch op nul teruggesteld wanneer de sleutel naar "OFF" wordt gedraaid.

## OPMERKING

Er zijn ook timers "TIME-2" en "TIME-3", maar deze kunnen niet op de pagina's van de informatieweergave worden geplaatst. Zie "Instelmodus" op pagina 3-16 voor meer informatie.

Luchtaanzuigtemperatuur:

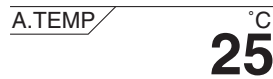

Deze weergave toont de temperatuur van de lucht die in het luchtfilterhuis wordt gezogen. Het weergavebereik is -9 °C tot 93 °C in stappen van 1 °C.

## OPMERKING

- De weergegeven temperatuur kan afwijken van de werkelijke omgevingstemperatuur.
- De temperatuuraflezing kan worden beïnvloed door hitte van de motor bij langzaam rijden (onder 20 km/h [12 mi/h]) of door het oponthoud bij verkeerslichten etc.

Koelvloeistoftemperatuur:

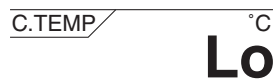

Deze weergave toont de temperatuur van de koelvloeistof. De koelvloeistoftemperatuur varieert naargelang de omgevingstemperatuur en de motorbelasting.

# Functies van instrumenten en bedieningselementen

Als de melding “Hi” knippert, stop de machine dan, stop vervolgens de motor en laat de motor afkoelen. (Zie pagina 6-42.)

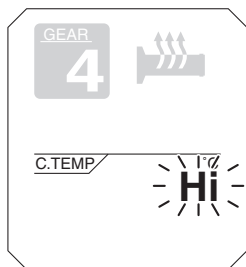

## OPMERKING

De pagina's van de informatieweergave kunnen niet worden gewisseld wanneer de melding “Hi” knippert.

DCA10022

## LET OP

Laat de motor niet draaien terwijl deze oververhit is.

Gemiddeld brandstofverbruik:

FUEL AVG / km/L  
**12.3**

Deze functie berekent het gemiddelde brandstofverbruik sinds de weergave op nul is teruggesteld. Het gemiddelde brandstofverbruik kan worden weergegeven als “km/L”, “L/100km” of “MPG”.

- “km/L” toont het aantal kilometers dat wordt afgelegd op één liter brandstof.
- “L/100km” toont hoe veel liter brandstof nodig is om 100 km af te leggen.
- “MPG” toont het aantal mijlen dat wordt afgelegd op één Imp.gallon brandstof.

## OPMERKING

Zie “De eenheden selecteren” op pagina 3-18 om de kilometergebaseerde verbruikseenheden te wijzigen of te wisselen naar mijlen.

Druk om het gemiddelde brandstofverbruik terug te stellen kort op de toets “RESET” zodat de weergave van het gemiddelde brandstofverbruik knippert, en houd dan de toets “RESET” 2 seconden lang ingedrukt.

## OPMERKING

Nadat u de weergave van het gemiddelde brandstofverbruik hebt teruggesteld, wordt “\_ \_ . \_” weergegeven totdat 1 km (0.6 mi) met de machine is afgelegd.

DCA15474

## LET OP

Bij storingen wordt continu “\_ \_ . \_” weergegeven. Vraag een Yamaha dealer de machine te controleren.

Huidig brandstofverbruik:

CRNT FUEL / km/L  
**12.3**

Deze functie berekent het huidige brandstofverbruik onder de actuele rijomstandigheden. Het huidige brandstofverbruik kan worden weergegeven als “km/L”, “L/100km” of “MPG”.

- “km/L” toont het aantal kilometers dat wordt afgelegd op één liter brandstof.
- “L/100km” toont hoe veel liter brandstof nodig is om 100 km af te leggen.
- “MPG” toont het aantal mijlen dat wordt afgelegd op één Imp.gallon brandstof.

# Functies van instrumenten en bedieningselementen

## OPMERKING

- Zie “De eenheden selecteren” op pagina 3-18 om de kilometergebaseerde verbruikseenheden te wijzigen of te wisselen naar mijlen.
- Bij snelheden onder 10 km/h (6 mi/h) wordt “\_ \_ \_” weergegeven.

DCA15474

## LET OP

Bij storingen wordt continu “\_ \_ \_” weergegeven. Vraag een Yamaha dealer de machine te controleren.

## Instelmodus

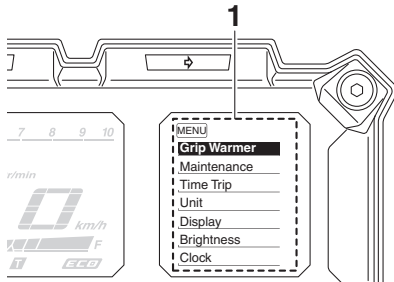

### 1. Instelmodusweergave

In de instelmodus kunt u de items die op de pagina's van de informatieweergave worden getoond instellen, selecteren of terugstellen.

## OPMERKING

- De versnellingsbak moet in de vrijstand staan en de machine moet zijn gestopt als u instellingen in deze modus wilt wijzigen.
- Wanneer u naar een versnelling schakelt en gaat rijden, of de sleutel naar “OFF” draait, worden alle gewijzigde instellingen opgeslagen en wordt de instelmodus vervolgens afgesloten.

Houd de menuschakelaar “MENU” 2 seconden lang ingedrukt om de instelmodus te openen. Houd de schakelaar “MENU” nogmaals 2 seconden ingedrukt om de instelmodus af te sluiten en terug te keren naar de normale weergave.

Weergave	Beschrijving
Grip Warmer	De lage, middelste en hoge stand van 10 temperaturniveaus instellen.
Maintenance	Het olierversingsinterval “OIL” (afgelegde afstand sinds de laatste olierversing) en de onderhoudsintervallen “FREE-1” en “FREE-2” controleren en terugstellen.
Time Trip	De timers “TIME-2” en “TIME-3” controleren en terugstellen. Deze timers tonen de totale tijd dat de sleutel in de stand “ON” heeft gestaan. Wanneer de sleutel naar “OFF” wordt gedraaid, worden de timers gestopt maar niet teruggesteld. De maximale tijd die kan worden weergegeven is 99:59. Als de timers 99:59 overschrijden, worden ze teruggesteld en gaan ze vervolgens door met tellen.
Unit	De afstandseenheden van de multifunctionele meter wisselen tussen kilometers en mijlen. Wanneer u kilometers hebt geselecteerd, kunt u de eenheden voor brandstofverbruik schakelen tussen “L/100km” en “km/L”.
Display	De items op de 3 pagina's van de informatieweergave indelen.
Brightness	De helderheid van de multifunctionele meter instellen.
Clock	De klok instellen. De klok geeft de tijd weer in een 12-uursindeling.

# Functies van instrumenten en bedieningselementen

All Reset	Alle items terugstellen, behalve de kilometerteller en de klok.
-----------	---

## Temperatuurniveaus van de instellingen voor de handvatverwarming aanpassen

1. Gebruik de selectieschakelaar om "Grip Warmer" te markeren.

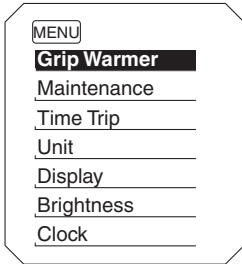

2. Druk op de menuschakelaar "MENU". De instelweergave voor de handvatverwarming wordt weergegeven en "High" knippert in de weergave.

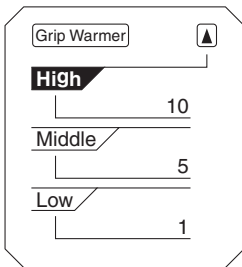

3. Druk op de menuschakelaar "MENU". Het temperatuurniveau voor de instelling voor Hoog gaat knipperen. Gebruik de selectieschakelaar om het temperatuurniveau in te stellen en druk vervolgens op de menuschakelaar "MENU". "High" gaat knipperen.

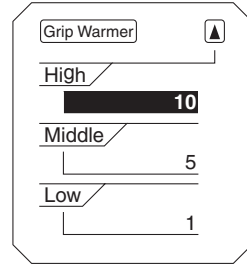

4. Gebruik de selectieschakelaar om "Middle" of "Low" te markeren en wijzig vervolgens de instelling met dezelfde procedure die u hebt gebruikt voor de instelling voor Hoog.
5. Als u klaar bent met het wijzigen van de instellingen, gebruikt u de selectieschakelaar om "▲" te markeren en drukt u vervolgens op de menuschakelaar "MENU" om terug te keren naar het hoofdmenu van de instelmodus.

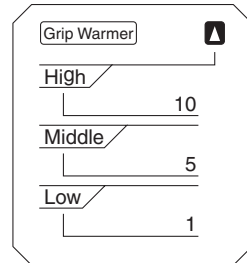

## OPMERKING

U kunt de instelling instellen op 10 temperatuurniveaus.

## De onderhoudsintervallen terugstellen

1. Gebruik de selectieschakelaar om "Maintenance" te markeren.

# Functies van instrumenten en bedieningselementen

3

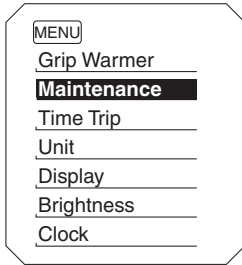

2. Druk op de menuschakelaar “MENU” en druk vervolgens op de toets “RESET” om het item te selecteren dat u wilt terugzetten.

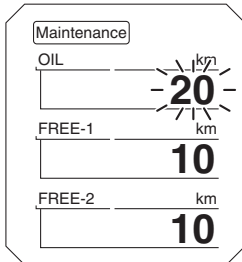

3. Houd terwijl het geselecteerde item knippert de toets “RESET” 2 seconden ingedrukt.
4. Druk op de menuschakelaar “MENU” om terug te keren naar het hoofdscherm van de instelmodus.

## “TIME-2” en “TIME-3” controleren en terugzetten op nul

1. Gebruik de selectieschakelaar om “Time Trip” te markeren.

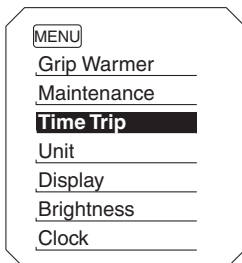

2. Druk op de menuschakelaar “MENU” om “TIME-2” en “TIME-3” weer te geven. Als u een tijdweergave wilt terugzetten op nul, drukt u op de toets “RESET” om het item te selecteren dat u wilt terugzetten op nul.

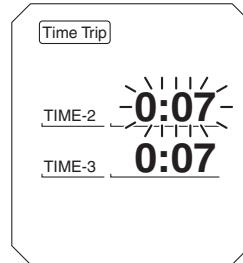

3. Houd terwijl het geselecteerde item knippert de toets “RESET” 2 seconden ingedrukt.
4. Druk op de menuschakelaar “MENU” om terug te keren naar het hoofdscherm van de instelmodus.

## De eenheden selecteren

1. Gebruik de selectieschakelaar om “Unit” te markeren.

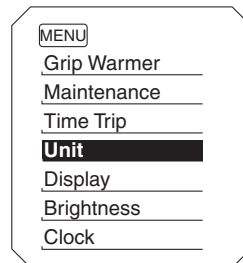

2. Druk op de menuschakelaar “MENU”. De instelweergave voor de eenheid wordt weergegeven en “km or mile” knippert in de weergave.



# Functies van instrumenten en bedieningselementen

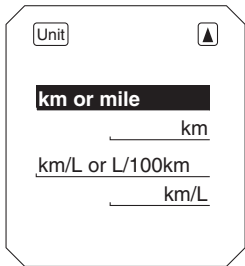

3. Druk op de menuschakelaar "MENU". "km" of "mile" knippert in de weergave.

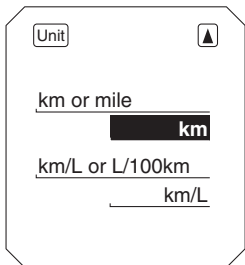

4. Gebruik de selectieschakelaar om "km" of "mile" te selecteren en druk vervolgens op de menuschakelaar "MENU".

## OPMERKING

Wanneer "km" is geselecteerd, kunt u "L/100km" of "km/L" instellen als eenheden voor brandstofverbruik. Ga als volgt verder om de eenheden voor brandstofverbruik in te stellen. Als u "mile" hebt geselecteerd, slaat u stap 5 en 6 over.

5. Gebruik de selectieschakelaar om "km/L or L/100km" te selecteren.
6. Druk op de menuschakelaar "MENU", gebruik de selectieschakelaar om "L/100km" of "km/L" te selecteren en druk vervolgens opnieuw op de menuschakelaar "MENU".

7. Gebruik de selectieschakelaar om "▲" te markeren en druk vervolgens op de menuschakelaar "MENU" om terug te keren naar het instelmodusmenu.

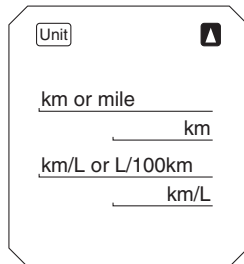

## De items voor de pagina's van de informatieweergave selecteren

1. Gebruik de selectieschakelaar om "Display" te markeren.

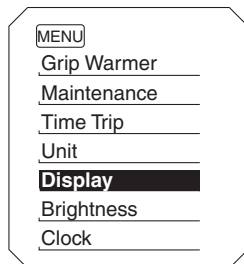

2. Druk op de menuschakelaar "MENU", gebruik de selectieschakelaar om de pagina die u wilt aanpassen te markeren en druk vervolgens opnieuw op de menuschakelaar "MENU".

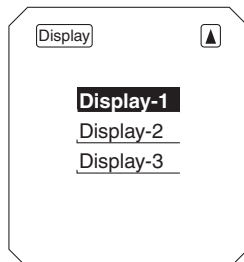

# Functies van instrumenten en bedieningselementen

3. Gebruik de selectieschakelaar om het item te markeren dat u wilt wijzigen en druk vervolgens op de menuschakelaar "MENU".

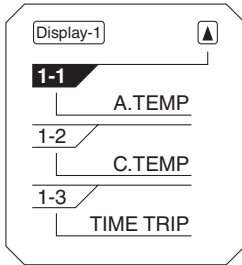

4. Gebruik de selectieschakelaar om het item te selecteren dat u wilt weergeven en druk vervolgens op de menuschakelaar "MENU" om de selectie te bevestigen.

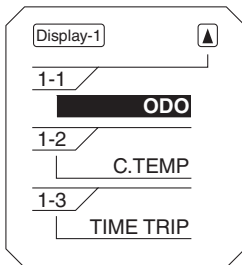

5. Herhaal de vorige stap om andere items te wijzigen of gebruik als u klaar bent de selectieschakelaar om "▲" te markeren en druk vervolgens op de menuschakelaar "MENU" om af te sluiten.

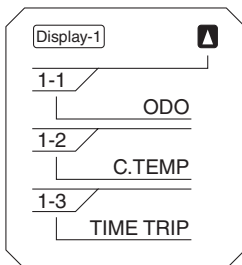

6. Gebruik de selectieschakelaar om "▲" te markeren en druk vervolgens op de menuschakelaar "MENU" om terug te keren naar het hoofdscherm van de instelmodus.

## De helderheid van de multifunctionele meter instellen

1. Gebruik de selectieschakelaar om "Brightness" te markeren.

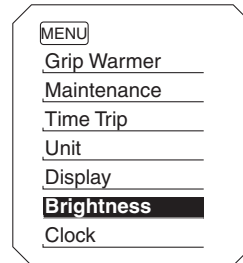

2. Druk op de menuschakelaar "MENU".
3. Gebruik de selectieschakelaar om het gewenste helderheidsniveau te selecteren en druk vervolgens op de menuschakelaar "MENU" om terug te keren naar het hoofdmenu van de instelmodus.

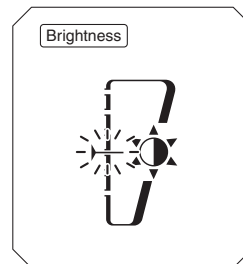

## De klok instellen

1. Gebruik de selectieschakelaar om "Clock" te markeren.

# Functies van instrumenten en bedieningselementen

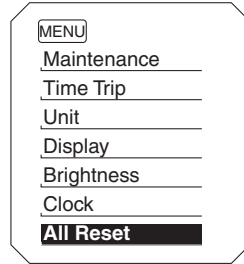
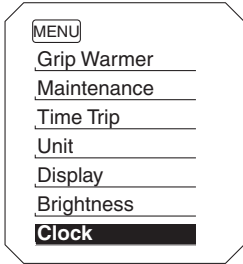

2. Druk op de menuschakelaar "MENU".
3. Als de urenaanduiding begint te knippen, gebruikt u de selectieschakelaar om de uren in te stellen.

2. Druk op de menuschakelaar "MENU".
3. Gebruik de selectieschakelaar om "YES" te markeren en druk vervolgens op de menuschakelaar "MENU".

3

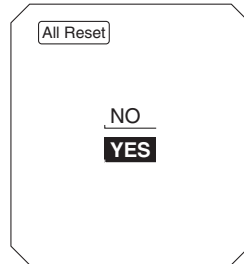
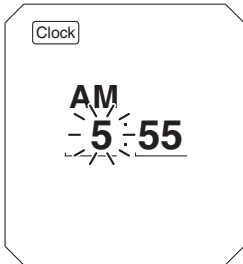

4. Druk op de menuschakelaar "MENU" en de minutenaanduiding zal gaan knippen.
5. Gebruik de selectieschakelaar om de minuten in te stellen.
6. Druk op de menuschakelaar "MENU" om terug te keren naar het hoofdscherm van de instelmodus.

## OPMERKING

De kilometerteller en de klok worden niet teruggesteld.

### Alle weergave-items terugstellen

1. Gebruik de selectieschakelaar om "All Reset" te markeren.

# Functies van instrumenten en bedieningselementen

DAU49433

DAU1234M

## D-mode (rijmodus)

D-mode is een elektronisch geregeld motorprestatiesysteem met twee modusselecties (toermodus "T" en sportmodus "S"). Druk de rijmodusschakelaar "MODE" in om te wisselen tussen de modi. (Zie pagina 3-23 voor uitleg over de rijmodusschakelaar.)

3

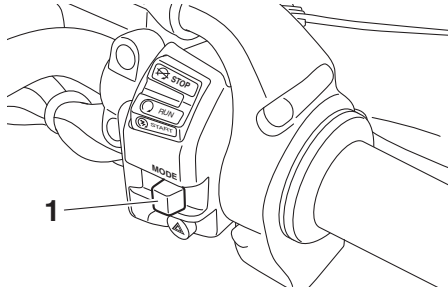

1. Rijmodusschakelaar "MODE"

## OPMERKING

Maak uzelf vertrouwd met de werking van D-mode en de rijmodusschakelaar MODE alvorens het systeem te gebruiken.

## Toermodus "T"

De toermodus "T" is geschikt voor verschillende rijsituaties.

Deze modus biedt een soepel rijgedrag van het lage- tot het hogetoerenbereik.

## Sportmodus "S"

Vergeleken met de toermodus biedt deze modus een sportievere motorrespons in het lage- en middelhogetoerenbereik.

## Stuurschakelaars

### Links

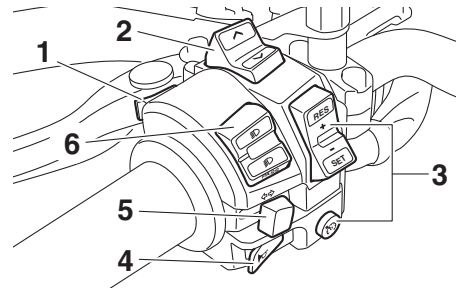

1. Menuchakelaar "MENU"
2. Selectieschakelaar " $\wedge/\vee$ "
3. Cruise-controlschakelaars
4. Claxonschakelaar " $\text{HORN}$ "
5. Richtingaanwijzerschakelaar " $\leftarrow/\rightarrow$ "
6. Dimlichtschakelaar/lichtsignaalschakelaar " $\text{DRL}/\text{PASS}$ "

### Rechts

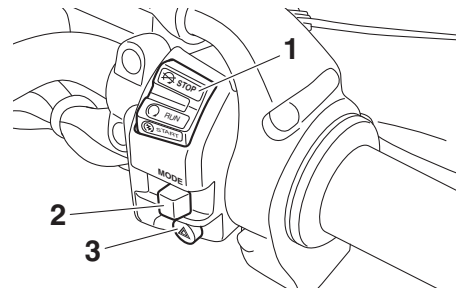

1. Stop/Run/Start-schakelaar " $\text{STOP}/\text{RUN}/\text{START}$ "
2. Rijmodusschakelaar "MODE"
3. Schakelaar alarmverlichting " $\text{ALARM}$ "

DAU54201

## Dimlichtschakelaar/ lichtsignaalschakelaar " $\text{DRL}/\text{PASS}$ "



Zet deze schakelaar op " $\text{DRL}$ " voor grootlicht en op " $\text{PASS}$ " voor dimlicht.

Als u een grootlichtsignaal wilt geven, drukt u op de lichtsignaalzijde "PASS" van de schakelaar terwijl de koplampen op dimlicht staan.

# Functies van instrumenten en bedieningselementen

## Richtingaanwijzerschakelaar “/”

DAU12461

Druk deze schakelaar naar “” om afslaan naar rechts aan te geven. Druk deze schakelaar naar “” om afslaan naar links aan te geven. Na loslaten keert de schakelaar terug naar de middenstand. Om de richtingaanwijzers uit te schakelen wordt de schakelaar ingedrukt nadat hij is teruggekeerd in de middenstand.



## Claxonschakelaar “”

DAU12501

Druk deze schakelaar in om een claxonsignaal te geven.

## Stop/Run/Start-schakelaar “/”

DAU54212

Om de motor te starten met de startmotor, zet u deze schakelaar op “” en drukt u de schakelaar vervolgens omlaag naar “”.

Zie pagina 5-2 voor startinstructies voordat u de motor start.

Zet deze schakelaar op “” om de motor direct uit te schakelen in een noodgeval, zoals wanneer de machine omslaat of als de gaskabel blijft hangen.

## Schakelaar alarmverlichting “”

DAU12735

Met de sleutel in de stand “ON” of “P<” kan deze schakelaar worden gebruikt voor het inschakelen van de alarmverlichting (gelijktijdig knipperen van alle richtingaanwijzers).

De alarmverlichting wordt gebruikt in een noodgeval of om andere verkeersdeelnemers te waarschuwen als uw machine stilstaat in een mogelijk gevaarlijke verkeerssituatie.

DCA10062

### LET OP

**Gebruik de alarmverlichting niet gedurende langere tijd als de motor niet draait omdat hierdoor de accu kan ontladen.**

## Cruise control-schakelaars

DAU12781

Zie pagina 3-6 voor uitleg over de werking van cruise control.

## Menuschakelaar “MENU”

DAU54231

Deze schakelaar wordt gebruikt om selecties te maken in de functieweergave en instelmodusweergave van de multifunctionele meter.

Zie “Multifunctionele meter” op pagina 3-9 voor meer informatie.

## Selectieschakelaar “/”

DAU54221

Deze schakelaar wordt gebruikt om selecties te maken in de functieweergave en instelmodusweergave van de multifunctionele meter.

Zie “Multifunctionele meter” op pagina 3-9 voor meer informatie.

## Rijmodus-schakelaar “MODE”

DAU54691

DWA15341

### WAARSCHUWING

#### Wijzig de rijmodus niet tijdens het rijden.

Met deze schakelaar kan de rijmodus worden gewisseld tussen de toermodus “T” en de sportmodus “S”.

De gasgreep moet volledig gesloten zijn bij het wijzigen van de rijmodus.

De geselecteerde modus wordt getoond in de rijmodusweergave. (Zie pagina 3-11.)

U kunt de rijmodus niet wijzigen terwijl de cruise control in werking is.

## Koppelingshendel

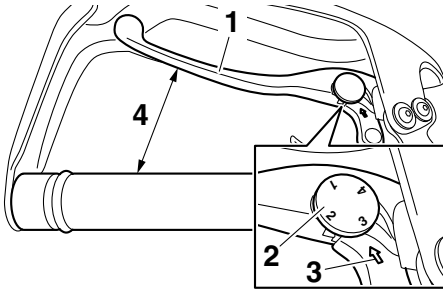

1. Koppelingshendel
2. Stelwiel voor afstelpositie koppelingshendel
3. Pijltekens
4. Afstand tussen koppelingshendel en stuurgreep

De koppelingshendel bevindt zich aan de linkerkant van het stuur. Trek de hendel naar het stuur toe om de koppeling te ontkoppelen. Laat de hendel los om de koppeling te laten aangrijpen. Voor een soepele werking van de koppeling moet de hendel snel ingetrokken worden en langzaam worden losgelaten.

De koppelingshendel is voorzien van een stelwiel voor het instellen van de stand van de koppelingshendel. Verstel de afstand tussen de koppelingshendel en de stuurgreep door het stelwiel te verdraaien terwijl de hendel van het stuur vandaan wordt gehouden. Controleer of het correcte instelpunt op het stelwiel tegenover het pijltekens op de koppelingshendel staat.

De koppelingshendel is voorzien van een sperschakelaar die deel uitmaakt van het startspersysteem. (Zie pagina 3-42.)

## Schakelpedaal

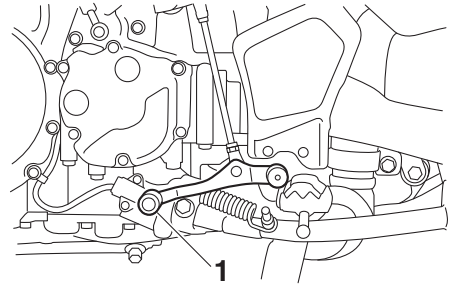

1. Schakelpedaal

Het schakelpedaal bevindt zich aan de linkerkant van de motor en wordt in combinatie met de koppelingshendel gebruikt bij het schakelen van de versnellingen van de 6-traps constant-mesh versnellingsbak op deze motorfiets.

## Remhendel

De remhendel bevindt zich aan de rechterzijde van het stuur. Trek de hendel naar de gasgreep toe om de voorrem te bekrachtigen.

Dit model is uitgerust met een gekoppeld remsysteem.

Wanneer u aan de remhendel trekt, wordt de voorrem en een gedeelte van de achterrem bekrachtigd. Voor maximale remkracht dient u gelijktijdig zowel de remhendel in te knijpen als het rempedaal in te drukken.

Het gekoppelde remsysteem wordt geregeld door een ECU die het gekoppelde remsysteem uitschakelt en terugkeert naar gewoon remmen als er een storing optreedt.

## OPMERKING

- Er kunnen weerstand en trillingen voelbaar zijn in het rempedaal wanneer de voorrem wordt bekrachtigd en het gekoppelde remsysteem is ingeschakeld, maar dit duidt niet op een storing.
- Het gekoppelde remsysteem functioneert pas wanneer het voertuig in beweging komt.
- Na het tot stilstand komen door middel van het inknijpen van de remhendel, is het gekoppelde remsysteem nog steeds actief. Verder inknijpen van de remhendel leidt niet tot een grotere remkracht van de achterrem, dus bekrachtig de achterrem als meer remkracht vereist is (zoals bij parkeren op een helling).

Het gekoppelde remsysteem wordt uitgeschakeld nadat de remhendel wordt losgelaten. Het remsysteem werkt dan weer als een gewoon remsysteem.

Wanneer het voertuig in beweging komt, wordt het gekoppelde remsysteem weer ingeschakeld.

- Het gekoppelde remsysteem werkt niet wanneer alleen het rempedaal wordt gebruikt of het rempedaal wordt ingedrukt voordat de remhendel wordt ingeknepen.

De remhendel is voorzien van een stelwiel voor de positie van de remhendel. Om de afstand tussen de remhendel en de gasgreep af te stellen, wordt het stelwiel gedraaid terwijl de hendel van de gasgreep vandaan wordt gehouden. Controleer of het correcte instelpunt op het stelwiel tegenover het "△" merkteken op de remhendel staat.

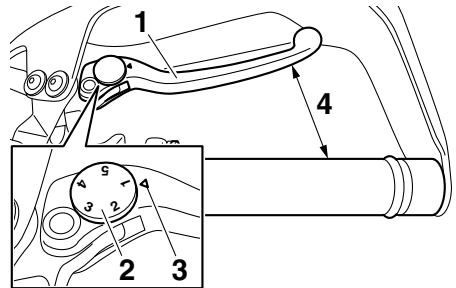

1. Remhendel
2. Stelwiel afstelpositie remhendel
3. "△"-merkteken
4. Afstand tussen remhendel en gasgreep

## Rempedaal

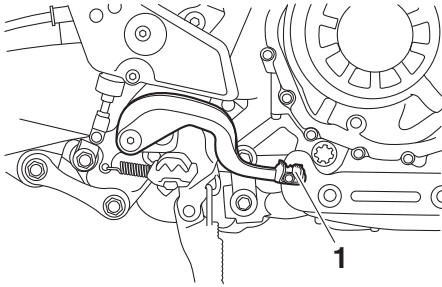

1. Rempedaal

Het rempedaal bevindt zich aan de rechterzijde van de motorfiets. Trap op het rempedaal om de achterrem te bekrachtigen.

### OPMERKING

Er kunnen weerstand en trillingen voelbaar zijn in het rempedaal wanneer de voorrem wordt bekrachtigd en het gekoppelde remsysteem is ingeschakeld, maar dit duidt niet op een storing.

## ABS

De anti-blokkeervoorziening remsysteem (ABS) van dit model bestaat uit een dubbel uitgevoerd elektronisch regelsysteem dat de voorrem en achterrem onafhankelijk aanstuurt.

Gebruik de remmen met ABS net zoals conventionele remmen. Bij activering van het ABS-systeem kan een pulsatie worden gevoeld in de remhendel of het rempedaal. Ga in dat geval door met remmen en laat het ABS-systeem het werk doen. Ga niet "pompend" remmen, dit vermindert de remeffectiviteit.

DWA16051

### WAARSCHUWING

Houd altijd een veilige afstand tot voorliggers, zelfs als uw voertuig is uitgerust met ABS.

- Het ABS-systeem functioneert het effectiefst over lange remwegen.
- Op bepaalde oppervlakken, zoals slechte wegen of grindwegen, kan de remafstand met het ABS-systeem langer zijn dan zonder ABS-systeem.

Het ABS-systeem wordt bewaakt door een ECU die het systeem bij een storing laat terugkeren naar conventioneel remmen.

### OPMERKING

- Het ABS-systeem voert een zelfdiagnosetest uit telkens nadat de sleutel op "ON" is gezet en het voertuig rijdt met een snelheid van 10 km/h (6 mi/h) of hoger. Tijdens deze test kunt u een "klikkend" geluid van de hydraulische regeleenheid horen en wanneer u de remhendel of het rempedaal licht bedient, kan een trilling in de hendel of het pedaal voelbaar zijn. Dit duidt niet op een storing.
- Dit ABS-systeem is uitgerust met een testfunctie waarbij de bestuurder pulsaties kan voelen in de remhendel of



# Functies van instrumenten en bedieningselementen

het rempedaal terwijl het ABS-systeem actief is. Er is echter speciaal gereedschap vereist, dus neem contact op met uw Yamaha dealer.

DCA16831

## LET OP

Houd alle soorten magneten (inclusief magneetgrijpers, magnetische schroevendraaiers etc.) uit de buurt van de voorste en achterste wielnaaf, anders kunnen de magnetische rotors van de wielnaven beschadigd raken met een onjuiste werking van het ABS-systeem en gekoppelde remsysteem tot gevolg.

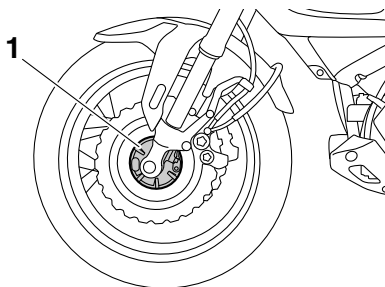

1. Voorste wielnaaf

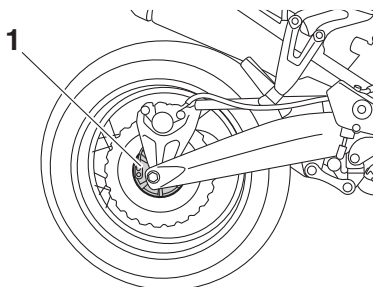

1. Achterste wielnaaf

## Tractieregeling

DAU58953

De tractieregeling draagt bij aan het behouden van grip bij het optrekken op gladde oppervlakken, zoals onverharde of natte wegen. Wanneer sensoren detecteren dat het achterwiel begint te slippen (ongecontroleerde slip), grijpt de tractieregeling in door het motorvermogen te reguleren totdat de grip is hersteld.

DWA15433

## ⚠ WAARSCHUWING

3

De tractieregeling vormt geen vervanging voor verstandig rijgedrag dat is aangepast aan de omstandigheden. De tractieregeling biedt geen bescherming tegen gripverlies door te snel ingaan van bochten, snel optrekken bij schuin overhangen of door remmen, en kan wegglijden van het voorwiel niet voorkomen. Rijd altijd voorzichtig op oppervlakken die mogelijk glad kunnen zijn en vermijd bijzonder gladde oppervlakken.

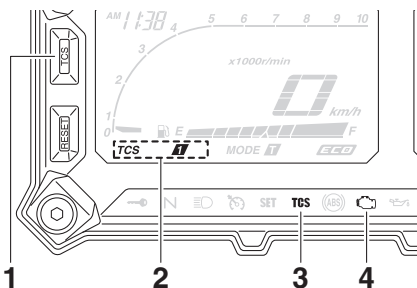

1. "TCS"-toets
2. Indicator tractieregeling
3. Controlelampje tractieregeling "TCS"
4. Waarschuwinglampje motorstoring "⚠"

Het controlelampje tractieregeling knippert als de tractieregeling is ingeschakeld. U hoort mogelijk kleine veranderingen in het motor- en uitlaatgeluid wanneer de tractieregeling wordt ingeschakeld.

# Functies van instrumenten en bedieningselementen

3

Als u de machine inschakelt, wordt de tractieregeling ingeschakeld en ingesteld op "TCS 1". De tractieregeling heeft de volgende modi.

"TCS 1": Standaardmodus

"TCS 2": Sportieve modus

In deze modus grijpt de tractieregeling minder snel in, waardoor het achterwiel vrijer kan slippen dan in "TCS 1".

"TCS OFF": De tractieregeling is uitgeschakeld. Bij sommige rijomstandigheden kan het systeem ook automatisch worden uitgeschakeld.

## OPMERKING

Als de motorfiets vast is komen te zitten in modder, zand of een ander zacht oppervlak, kies dan de modus "TCS OFF" om het vrijmaken van het achterwiel te vergemakkelijken.

DCA16801

## LET OP

**Gebruik uitsluitend de voorgeschreven banden. (Zie pagina 6-20.) Bij gebruik van banden met een andere maat zal de tractieregeling de wielrotatie niet nauwkeurig kunnen regelen.**

## Tractieregeling instellen

DWA15441

### WAARSCHUWING

**Zorg dat de machine stilstaat voordat u wijzigingen aanbrengt in de instellingen van de tractieregeling. Het aanbrengen van wijzigingen tijdens het rijden kan u afleiden en vergroot het risico op een ongeval.**

De modus van de tractieregeling kan alleen worden gewijzigd wanneer de machine stilstaat.

- Druk op de "TCS"-knop om te wisselen tussen de modi "1" en "2".

- Houd de knop twee seconden ingedrukt om "TCS OFF" te selecteren en de tractieregeling uit te schakelen. Druk opnieuw op de knop om terug te keren naar de eerder geselecteerde modus.

## Terugstellen

De tractieregeling wordt uitgeschakeld bij de volgende omstandigheden:

- overmatig doorslaan van het achterwiel
- het voor- of achterwiel komt van de grond tijdens het rijden
- een van de wielen wordt rondgedraaid terwijl de sleutel op "ON" staat (zoals bij het uitvoeren van onderhoud)

Als de tractieregeling is uitgeschakeld, brandt zowel het controlelampje tractieregeling als het waarschuwingslampje motorstoring.

Probeer als dit gebeurt het systeem als volgt terug te stellen.

1. Stop de machine en draai de sleutel naar "OFF".
2. Wacht enkele seconden en draai dan de sleutel terug naar "ON".
3. Het controlelampje tractieregeling moet nu uitgaan en het systeem moet worden ingeschakeld.

## OPMERKING

Als het controlelampje tractieregeling na het terugstellen blijft branden, kunt u nog steeds met de machine rijden. Laat de machine echter zo snel mogelijk controleren door een Yamaha dealer.

4. Laat een Yamaha dealer de machine nakijken en het waarschuwingslampje motorstoring uitschakelen.

## Tankdop

DAU13075

DAU13222

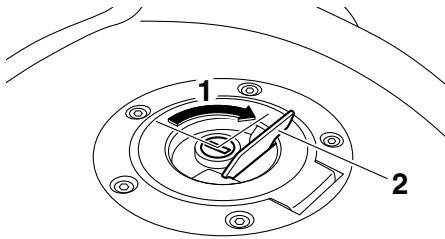

1. Ontgrendelen.
2. Slotplaatje tankdop

### Openen van de tankdop

Open het slotplaatje op de tankdop, steek de sleutel in het slot en draai hem dan 1/4 slag rechtsonder. Het slot wordt ontgrendeld en de tankdop kan worden verwijderd.

### Sluiten van de tankdop

1. Druk de tankdop in positie met de sleutel in het slot.
2. Draai de sleutel linksom naar de oorspronkelijke positie, neem hem uit en sluit dan het slotplaatje.

### OPMERKING

De tankdop kan alleen worden gesloten met de sleutel in het slot. Bovendien kan de sleutel niet worden uitgenomen als de tankdop niet correct gesloten en vergrendeld is.

DWA11092

### WAARSCHUWING

Na het tanken moet de tankdop goed worden aangedraaid. Door brandstoflekkage ontstaat brandgevaar.

## Brandstof

Controleer of er voldoende brandstof in de brandstoftank aanwezig is.

DWA10882

### WAARSCHUWING

**Benzine en benzinedampen zijn zeer brandbaar. Volg de onderstaande instructies om brand en ontploffing te voorkomen en het letselrisico tijdens het tanken te verlagen.**

1. Zet alvorens te tanken de motor af en zorg dat er niemand op de machine zit. Rook nooit tijdens het tanken en tank nooit in de nabijheid van vonken, open vuur of andere ontstekingsbronnen zoals de waakvlammen van geisers en kledingdrogers.
2. Maak de brandstoftank niet te vol. Steek bij het tanken het vulpistool goed in de vulopening van de brandstoftank. Stop met vullen zodra de brandstof de onderkant van de vulhals heeft bereikt. Omdat brandstof uitzet als deze warm wordt, kan de warmte van de motor of de zon ervoor zorgen dat brandstof uit de brandstoftank stroomt.

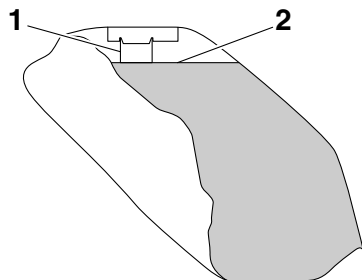

1. Vulpijp brandstoftank
2. Maximaal brandstofniveau
3. Veeg uitgestroomde brandstof onmiddellijk af. **LET OP: Veeg gemorste brandstof onmiddellijk af met een schone, droge, zachte doek, aange-**

# Functies van instrumenten en bedieningselementen

zien de brandstof de gelakte oppervlakken en kunststof delen kan aantasten. [DCA10072]

4. Draai de tankdop stevig vast.

DWA15152

## WAARSCHUWING

Benzine is giftig en kan letsel of overlijden veroorzaken. Spring zorgvuldig om met benzine. Probeer nooit om benzine via de mond over te hevelen. Roep onmiddellijk medische hulp in nadat u benzine heeft ingeslikt, veel benzinedamp heeft ingeademd of benzine in uw ogen heeft gekregen. Als benzine op uw huid terecht komt, was deze dan af met water en zeep. Als u benzine op uw kleding morst, trek dan andere kleding aan.

DAU75300

### Voorgeschreven brandstof:

Loodvrije superbenezine (gasohol [E10] acceptabel)

### Inhoud brandstoftank:

23 L (6.1 US gal, 5.1 Imp. gal)

### Brandstofreserve:

3.9 L (1.03 US gal, 0.86 Imp.gal)

DCA11401

## LET OP

**Gebruik uitsluitend loodvrije benzine. Loodhoudende benzine veroorzaakt ernstige schade aan inwendige motoronderdelen als kleppen en zuigerveren en ook aan het uitlaatsysteem.**



## OPMERKING

- Deze markering geeft de aanbevolen brandstof voor dit voertuig aan zoals gespecificeerd in de Europese voorschriften (EN228).
- Controleer bij het tanken of het vulpijpstool dezelfde markering draagt.

Uw Yamaha motorblok is gebouwd op het gebruik van loodvrije superbenezine met een octaangetal van RON 95 of hoger. Als de motor gaat detoneren (pingelen), gebruik dan benzine van een ander merk. Door loodvrije benzine te gebruiken gaan bougies langer mee en blijven de onderhoudskosten beperkt.

### Gasohol

Er bestaan twee typen gasohol: gasohol met ethanol en gasohol met methanol. Gasohol met ethanol kan worden gebruikt, mits het ethanolgehalte niet hoger is dan 10% (E10). Gasohol met methanol wordt niet aangeraden door Yamaha aangezien deze schade kan toebrengen aan het brandstofsysteem of problemen kan opleveren met de voertuigprestaties.

## Overloopslang brandstoftank

DAU79161

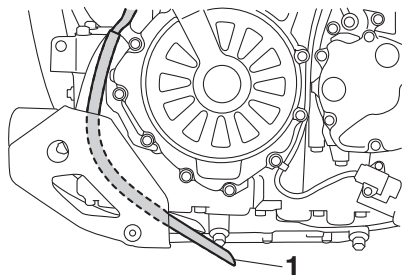

1. Overloopslang brandstoftank

### OPMERKING

Zie pagina 6-12 voor informatie over de beluchtingsslang.

Alvorens de motorfiets te gebruiken:

- Controleer de aansluiting van de overloopslang van de brandstoftank.
- Controleer de overloopslang van de brandstoftank op scheuren of beschadiging en vervang deze indien nodig.
- Controleer of het uiteinde van de overloopslang van de brandstoftank niet verstopt is en reinig indien nodig.
- Zorg dat de overloopslang van de brandstoftank buiten het stroomlijnpaneel is geplaatst.

## Uitlaatkatalysator

DAU13434

Dit model is uitgerust met een uitlaatkatalysator.

DWA10863

### **WAARSCHUWING**

Het uitlaatsysteem is heet nadat de motor heeft gedraaid. Let op het volgende om brandgevaar of brandwonden te voorkomen:

- Parkeer de machine nooit nabij brandgevaarlijke stoffen, zoals op gras of op ander materiaal dat gemakkelijk vlam vat.
- Parkeer de machine op een plek waar voetgangers of kinderen niet gemakkelijk met het hete uitlaatsysteem in aanraking kunnen komen.
- Controleer of het uitlaatsysteem is afgekoeld alvorens onderhoudswerkzaamheden uit te voeren.
- Laat de motor niet langer dan enkele minuten stationair draaien. Lang stationair draaien kan leiden tot oververhitting.

DCA10702

### **LET OP**

Gebruik uitsluitend loodvrije benzine. Bij gebruik van loodhoudende benzine zal onherstelbare schade worden toegebracht aan de uitlaatkatalysator.

# Functies van instrumenten en bedieningselementen

DAU49444

## Bestuurderszadel

### Verwijderen van het bestuurderszadel

1. Steek de sleutel in het zadelslot en draai linksom.

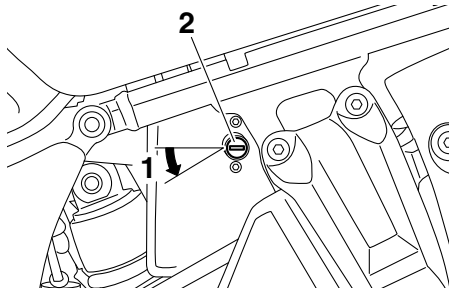

1. Ontgrendelen.
2. Zadelslot

2. Trek de voorzijde van het bestuurderszadel omhoog en duw het zadel naar voren.

### Aanbrengen van het bestuurderszadel

1. Steek het uitsteeksel aan de achterzijde van het bestuurderszadel in de zadelbevestiging zoals getoond en druk dan de voorzijde van het zadel omlaag om te vergrendelen.

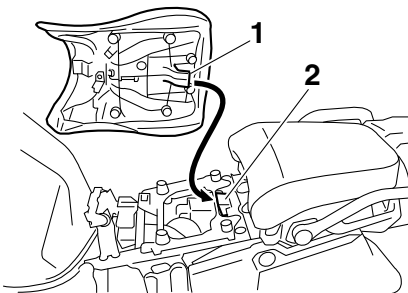

1. Uitsteeksel
2. Zadelbevestiging

2. Neem de sleutel uit.

## OPMERKING

- Controleer of het bestuurderszadel stevig is vergrendeld alvorens te gaan rijden.
- De hoogte van het bestuurderszadel kan worden versteld om de rijpositie aan te passen. (Zie “De hoogte van het bestuurderszadel verstellen”.)

DAU49475

## De hoogte van het bestuurderszadel verstellen

Het bestuurderszadel kan in twee verschillende standen worden gezet, al naar gelang de voorkeur van de bestuurder.

Bij aflevering staat het bestuurderszadel in de hoge stand.

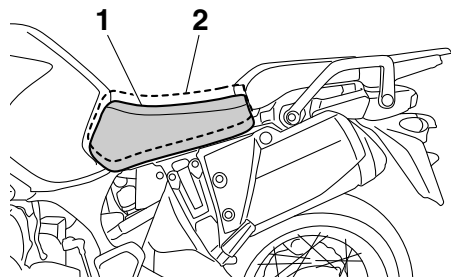

1. Lage stand
2. Hoge stand

## Het bestuurderszadel in de lage stand zetten

1. Verwijder het bestuurderszadel. (Zie pagina 3-32.)
2. Verwijder de afsteller voor de zadelhoogte door deze uit te trekken.

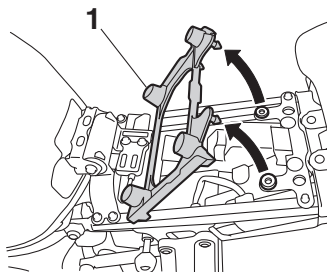

1. Afsteller hoogte bestuurderszadel
3. Plaats de afsteller voor de zadelhoogte zo dat het referentiemerkteken is uitgelijnd met het "L"-merkteken zoals getoond.

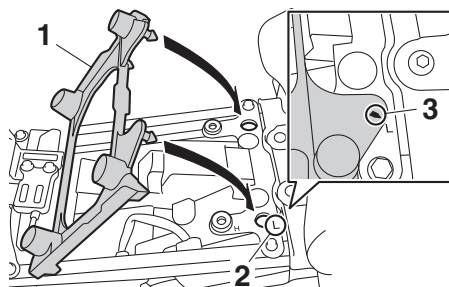

1. Afsteller hoogte bestuurderszadel
2. Merkteken "L"
3. Referentiemerkteken

4. Steek het uitsteeksel aan de achterzijde van het bestuurderszadel in zadelbevestiging A zoals getoond.

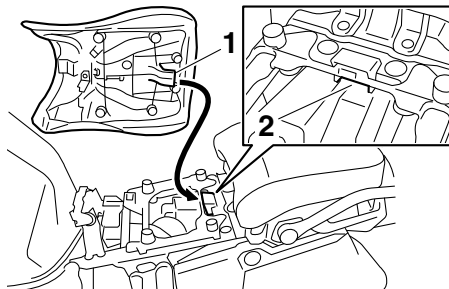

1. Uitsteeksel
2. Zadelbevestiging A (voor lage stand)

## Het bestuurderszadel in de hoge stand zetten

1. Verwijder het bestuurderszadel. (Zie pagina 3-32.)
2. Verwijder de afsteller voor de zadelhoogte door deze uit te trekken.

# Functies van instrumenten en bedieningselementen

## OPMERKING

Controleer of het bestuurderszadel stevig is vergrendeld alvorens te gaan rijden.

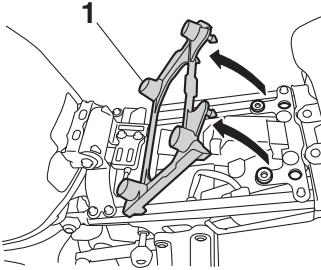

3 1. Afsteller hoogte bestuurderszadel

3. Plaats de afsteller voor de zadelhoogte zo dat het referentiemerktken is uitgelijnd met het "H"-merktken zoals getoond.

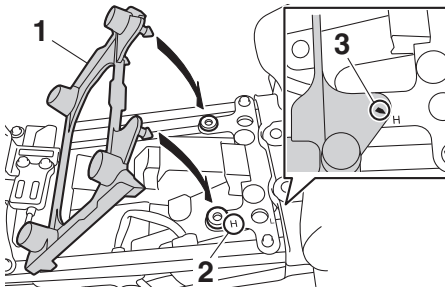

1. Afsteller hoogte bestuurderszadel
2. Merktken "H"
3. Referentiemerktken

4. Steek het uitsteeksel aan de achterzijde van het bestuurderszadel in zadelbevestiging B zoals getoond.

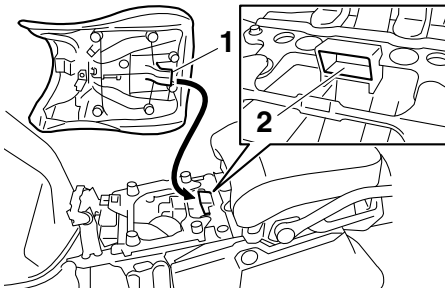

1. Uitsteeksel
2. Zadelbevestiging B (voor hoge stand)



# Functies van instrumenten en bedieningselementen

DAU58982

## Kuipruit

Al naar gelang de voorkeur van de bestuurder kan de kuipruit in vier verschillende standen worden gezet.

### De kuipruithoogte aanpassen

1. Draai de stelknop van de kuipruithoogte aan beide zijden van de kuipruit terug totdat weerstand voelbaar is. **LET OP: Draai de knop niet voorbij het punt waarop weerstand voelbaar wordt. Hierdoor kan de knop beschadigd raken.** [DCA20211]

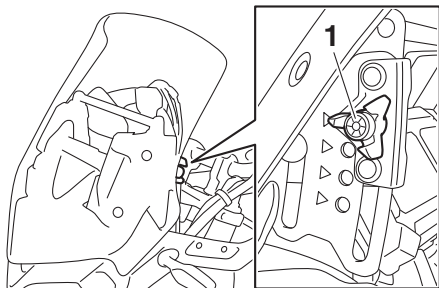

1. Stelknop kuipruithoogte

2. Trek de schuifplaathouders naar buiten en stel dan de kuipruithoogte af.

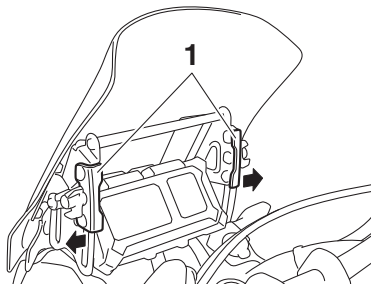

1. Schuifplaathouder

3. Lijn de schuifplaathouders op de gewenste positie uit met de merktekens.

## OPMERKING

- Zorg ervoor dat de schuifplaathouders aan beide zijden van de kuipruit zijn uitgelijnd met de merktekens op dezelfde hoogte.
- Zorg ervoor dat het uitsteeksel op elke schuifplaathouder in het corresponderende gat in de schuifplaat valt.

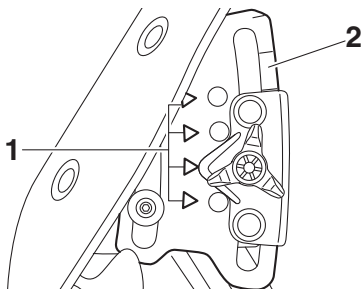

1. Referentiemerkteken
2. Schuifplaat

4. Draai de stelknoppen vast.

# Functies van instrumenten en bedieningselementen

## De voor- en achtervering afstellen

DAU55424

Dit model is uitgerust met een elektronisch verstelbaar veringsysteem. De voorspanning van de achterschokdemper en de veerdemping van zowel de voorvork als de achterschokdemper kunnen worden afgesteld.

DWA12423

### WAARSCHUWING

**Zorg dat de machine stilstaat voordat u wijzigingen in de instellingen van de multifunctionele meter gaat aanbrengen. Het aanbrengen van wijzigingen tijdens het rijden kan u afleiden en vergroot het risico op een ongeval.**

## Voorspanning

Wanneer u rijdt met bagage of een passagier, gebruikt u de afstelfunctie voor de voorspanning om het veringsysteem aan te passen aan de belasting. Er zijn 4 voorspanningsinstellingen.

## OPMERKING

- De afstelfunctie voor de voorspanning wordt alleen weergegeven wanneer de motor draait.
- Wanneer u de voorspanningsinstelling wijzigt, worden ook de veerdempingen van de voor- en achtervering overeenkomstig aangepast. Zie “Veerdemping” op pagina 3-38 voor meer informatie.
- Bediening bij koude temperaturen:
  - Bij gebruik van de afstelfunctie voor de voorspanning mag er geen gewicht rusten op de machine.
  - Wanneer u de afstelfunctie voor de voorspanning gebruikt bij omgevingstemperaturen in de buurt van of lager dan 0 °C (32 °F), kan het waarschuwingslampje elektronisch verstelbaar veringsysteem gaan

branden ter bescherming van de motor van de afstelfunctie voor de voorspanning.

- De vering werkt nog steeds normaal, alleen kunt u de afstelfunctie voor de voorspanning niet gebruiken.
- Als u het waarschuwingslampje elektronisch verstelbaar veringsysteem wilt terugzetten, wacht u ongeveer 6 minuten en draait u vervolgens de sleutel naar “OFF” of draait u de sleutel direct naar “OFF” en wacht u vervolgens 6 minuten.
- Als het waarschuwingslampje elektronisch verstelbaar veringsysteem blijft branden, moet u het veringsysteem laten controleren door een Yamaha-dealer.

## De voorspanning afstellen

1. Draai de sleutel naar “ON”, start de motor en zet de versnellingsbak vervolgens in de vrijstand.
2. Druk op de menuschakelaar “MENU” om de functieweergave te schakelen naar de afstelfunctie voor de voorspanning.

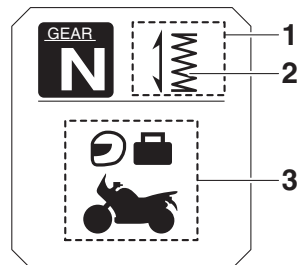

1. Functieweergave
2. Afstelling voorspanning
3. Pictogram voorspanningsinstelling

# Functies van instrumenten en bedieningselementen

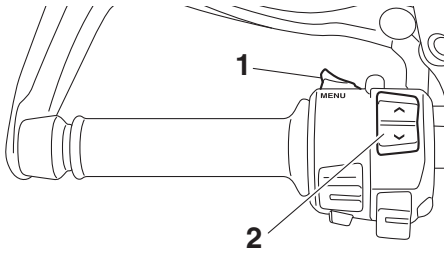

1. Menuschakelaar "MENU"
2. Selectieschakelaar "▲/▼"
3. Gebruik de selectieschakelaar om het pictogram van de gewenste voorspanningsinstelling te selecteren. Selecteer uit de volgende 4 pictogrammen de instelling die overeenkomt met de beladingssituatie.

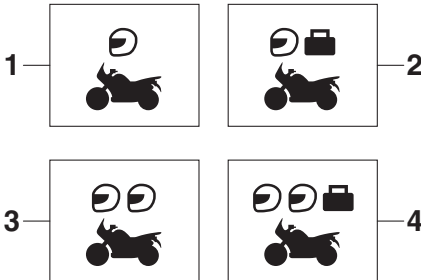

1. Alleen bestuurder
2. Bestuurder met bagage
3. Bestuurder met passagier
4. Bestuurder met passagier en bagage

Tijdens het afstellen van de voorspanning toont de informatieweergave een groep punten die in een cirkel bewegen. Wanneer het geselecteerde pictogram weer wordt weergegeven, is het afstellen van de voorspanning voltooid.

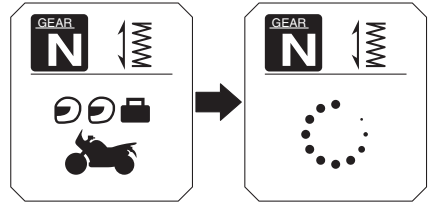

Tijdens het afstellen van de voorspanning kan de informatieweergave als volgt wijzigen.

- Als de sleutel naar "OFF" wordt gedraaid of de motor wordt uitgezet terwijl de voorspanning wordt ingesteld, gaat het volgende pictogram voor de voorspanningsinstelling knipperen om u te waarschuwen dat de huidige voorspanningsinstelling niet overeenkomt met het pictogram. Als dit gebeurt, moet u de voorspanning opnieuw afstellen.

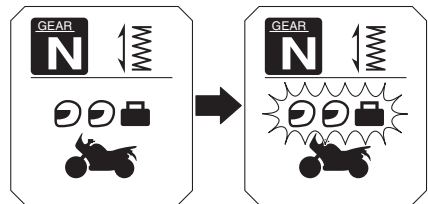

- Als de machine gaat rijden, gaat het volgende pictogram voor de voorspanningsinstelling knipperen om u te waarschuwen dat de huidige voorspanningsinstelling niet overeenkomt met het pictogram. Als dit gebeurt, moet u de machine stoppen en de voorspanning opnieuw afstellen.

# Functies van instrumenten en bedieningselementen

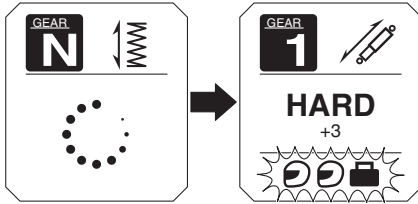

3

- Als u de voorspanning herhaaldelijk afstelt, gaat het pictogram voor de voorspanningsinstelling 4 maal knippen en kunt u de voorspanning niet afstellen. Wacht ongeveer 6 minuten totdat de motor van de afstelfunctie voor de voorspanning is afgekoeld en probeer de voorspanning vervolgens opnieuw af te stellen.

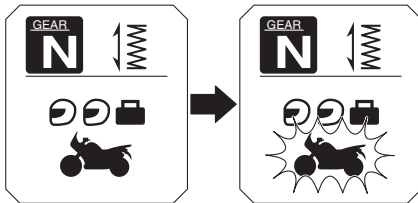

1. Veerdempingsinstelling
2. Niveau veerdempingsinstelling

## OPMERKING

Als de voorspanningsinstelling niet juist is voltooid:

- De veerdempingsinstelling en het instelniveau knippen 4 maal en kunnen niet worden aangepast als u deze probeert aan te passen terwijl de machine stilstaat.
- Het pictogram voor de voorspanningsinstelling knippert en de veerdemping kan niet worden aangepast als u deze probeert aan te passen terwijl de machine rijdt.

Zorg dat de voorspanning juist is ingesteld voordat u de veerdemping gaat afstellen.

## Veerdemping

Binnen elke voorspanningsinstelling zijn er 3 veerdempingsinstellingen: “HARD” (hard), “STD” (standaard) en “SOFT” (zacht). Wanneer u de voorspanningsinstelling wijzigt, worden de veerdempingsinstellingen overeenkomstig gewijzigd. (Het elektronisch verstelbare veringsysteem wordt automatisch aangepast aan de laatst ingestelde veerdempingsinstellingen voor die voorspanningsinstelling.) Als u de veerdemping nauwkeurig wilt afstellen, kunt u elke veerdempingsinstelling instellen op 7 verschillende niveaus.

## De veerdemping en het niveau voor de veerdempingsinstelling afstellen

1. Draai de sleutel naar “ON”.
2. Druk op de menuschakelaar “MENU” om de functieweergave te schakelen naar de afstelfunctie voor de veerdemping.

# Functies van instrumenten en bedieningselementen

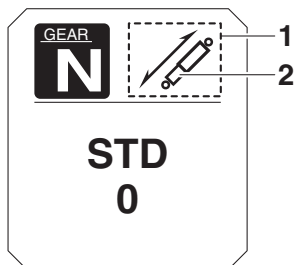

1. Functieweergave
2. Afstelling veerdemping
3. Gebruik de selectieschakelaar om "HARD", "STD" of "SOFT" te selecteren.

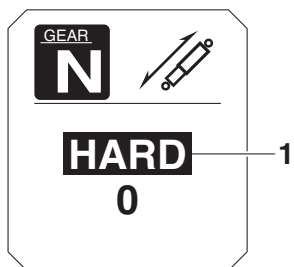

1. Veerdempingsinstelling
4. Druk op de menuschakelaar "MENU".
5. Gebruik de selectieschakelaar om het gewenste niveau voor de veerdempingsinstelling te selecteren.

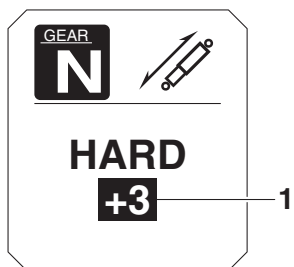

1. Niveau veerdempingsinstelling

## OPMERKING

U kunt de veerdempingsinstelling instellen op 7 niveaus (+3, +2, +1, 0, -1, -2 en -3). "+3" is het hardste niveau en "-3" is het zachtste niveau.

6. Druk op de menuschakelaar "MENU".

Als de machine beweegt terwijl u de veerdemping afstelt, schakelt de informatie-weergave naar de weergavemodus.

3

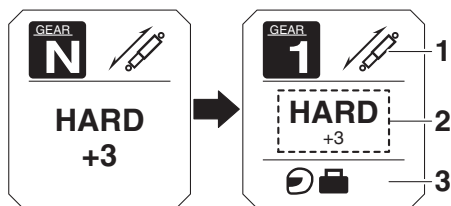

1. Afstelling veerdemping
2. Veerdempingsinstelling
3. Pictogram voorspanningsinstelling

DWA16421

## ⚠ WAARSCHUWING

De achterschokdemperunit is gevuld met stikstofgas onder hoge druk. Lees de onderstaande informatie zorgvuldig door alvorens werkzaamheden uit te voeren aan de schokdemperunit.

- Probeer de gascilinder niet te openen en blijf er verder vanaf.
- Stel de schokdemperunit niet bloot aan open vuur of een andere hittebron. Hierdoor kan de gasdruk zo hoog oplopen dat de unit explodeert.
- Voorkom vervorming of beschadiging van de cilinder. Schade aan de cilinders zal resulteren in slechte dempingsprestaties.

# Functies van instrumenten en bedieningselementen

DAU49704

- **Werp een beschadigde of versleten schokdemperunit niet zelf weg. Breng de schokdemperunit voor elk onderhoud naar een Yamaha-dealer.**

## Bagagedragers

Deze motorfiets is voorzien van een standaardbagagedrager en een extra bagagedrager onder het duozadel. De extra bagagedrager vergroot het laadoppervlak en laadvermogen van de standaardbagagedrager.

Raadpleeg voor het gebruik van de extra bagagedrager uw Yamaha dealer.

### Standaardbagagedrager

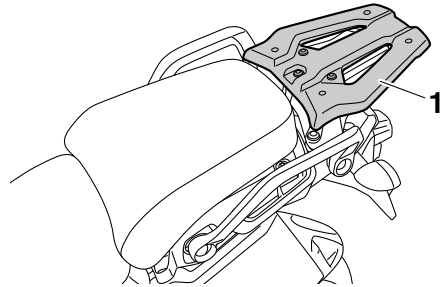

1. Standaardbagagedrager

### Extra bagagedrager

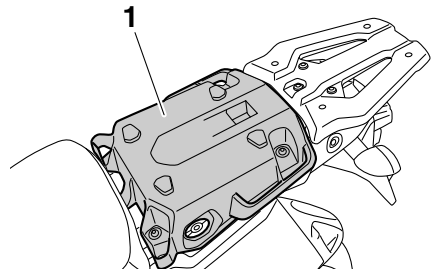

1. Extra bagagedrager

DWA15483

## WAARSCHUWING

- **Overschrijd het maximumlaadgewicht van 204 kg (450 lb) voor de machine niet.**
- **Ga niet zitten op de standaard- of extra bagagedrager en neem er nooit een passagier op mee.**
- **Overschrijd nooit het laadvermogen van de standaardbagagedrager van 5.0 kg (11 lb).**

# Functies van instrumenten en bedieningselementen

- Overschrijd nooit het laadvermogen van de extra bagagedrager van 5.0 kg (11 lb).

DCA16822

## LET OP

Til de machine niet op aan een bagagedrager.

## Bagageriembevestiging

DAU49491

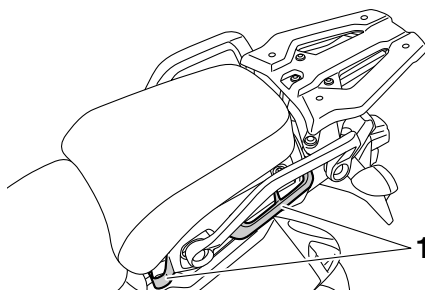

1. Bagageriembevestiging

Er zijn vier bagageriembevestigingspunten aangebracht onder het duozadel.

3

## Zijstandaard

De zijstandaard bevindt zich aan de linkerzijde van het frame. Trek of druk de zijstandaard met uw voet omhoog of omlaag terwijl u de machine rechtop houdt.

### OPMERKING

De ingebouwde sperschakelaar voor de zijstandaard maakt deel uit van het startpersysteem, dat in bepaalde situaties de werking van het ontstekingssysteem blokkeert. (Zie de volgende paragraaf voor een uitleg over het startpersysteem.)

DWA10242

### WAARSCHUWING

**Met de machine mag nooit worden gereden terwijl de zijstandaard omlaag staat of niet behoorlijk kan worden opgetrokken (of niet omhoog blijft), anders kan de zijstandaard de grond raken en zo de bestuurder afleiden, waardoor de machine mogelijk onbestuurbaar wordt. Het Yamaha startpersysteem is ontworpen om de bestuurder te helpen bij zijn verantwoordelijkheid de zijstandaard op te trekken alvorens weg te rijden. Controleer dit systeem daarom regelmatig en laat het repareren door een Yamaha dealer als de werking niet naar behoren is.**

---

## Startpersysteem

Het startpersysteem (waarvan de zijstandaardschakelaar, de koppelingshendelschakelaar en de vrijstandschakelaar deel uitmaken) heeft de volgende functies.

- Het verhindert starten wanneer de versnellingsbak in een versnelling is geschakeld en de zijstandaard is opgeklapt, terwijl de koppelingshendel niet is ingetrokken.
- Het verhindert starten wanneer de versnellingsbak in een versnelling is geschakeld en de koppelingshendel is ingetrokken, terwijl de zijstandaard nog omlaag staat.
- Het schakelt een draaiende motor uit wanneer de versnellingsbak in een versnelling staat en de zijstandaard omlaag wordt bewogen.

Controleer de werking van het startpersysteem regelmatig volgens de onderstaande procedure.



# Functies van instrumenten en bedieningselementen

Met de motor uit:

1. Beweeg de zijstandaard omlaag.
2. De startschakelaar/noodstopshakelaar moet op “○” staan.
3. Draai de sleutel naar aan.
4. Schakel de versnellingsbak in de vrijstand.
5. Druk op de “⊗”-zijde van de startschakelaar/noodstopshakelaar.

**Start de motor?**

**⚠ WAARSCHUWING**

- Bij deze inspectie moet de machine op de middenbok worden gezet.
- Als zich een storing voordoet, vraag dan alvorens te gaan rijden een Yamaha dealer het systeem te controleren.

JA

NEE

De vrijstandschakelaar werkt mogelijk niet goed.  
**Rijd niet met de motorfiets** voordat deze is nagekeken door een Yamaha dealer.

Met de motor nog aan:

6. Beweeg de zijstandaard omhoog.
7. Knijp de koppelingshendel in en houd deze vast.
8. Schakel de versnellingsbak in een versnellingsstand.
9. Beweeg de zijstandaard omlaag.

**Slaat de motor af?**

JA

NEE

De zijstandaardschakelaar werkt mogelijk niet goed.  
**Rijd niet met de motorfiets** voordat deze is nagekeken door een Yamaha dealer.

Als de motor is afgeslagen:

10. Beweeg de zijstandaard omhoog.
11. Knijp de koppelingshendel in en houd deze vast.
12. Druk op de “⊗”-zijde van de startschakelaar/noodstopshakelaar.

**Start de motor?**

JA

NEE

De koppelingsschakelaar werkt mogelijk niet goed.  
**Rijd niet met de motorfiets** voordat deze is nagekeken door een Yamaha dealer.

Het systeem is in orde. **De motorfiets mag worden gebruikt.**

# Functies van instrumenten en bedieningselementen

## Gelijkstroom aansluitcontact voor accessoires

DAU49453

DWA14361

### **WAARSCHUWING**

Om een elektrische schok of kortsluiting te voorkomen, dient u te controleren of de dop op het gelijkstroom aansluitcontact is aangebracht als het contact niet wordt gebruikt.

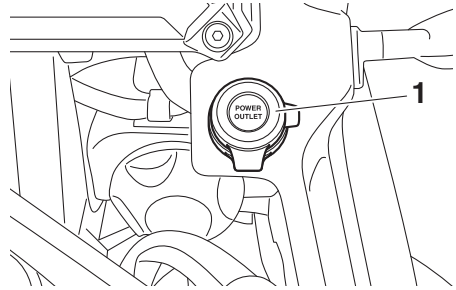

1. Dop gelijkstroom aansluitcontact

### **LET OP**

Het accessoire dat is aangesloten op het gelijkstroom aansluitcontact voor accessoires mag niet worden gebruikt terwijl de motor uit staat en de belasting mag niet meer bedragen dan 30 W (2.5 A), anders kan de zekering doorbranden of de accu ontladen raken.

DCA15432

Dit voertuig is uitgerust met een gelijkstroom aansluitcontact voor accessoires. Een 12V-accessoire dat is aangesloten op dit gelijkstroom aansluitcontact voor accessoires, kan worden gebruikt wanneer de sleutel in de stand "ON" staat, maar mag alleen worden gebruikt wanneer de motor draait.

## Gebruiken van het gelijkstroom aansluitcontact voor accessoires

1. Draai de sleutel naar "OFF".
2. Verwijder het deksel van het aansluitcontact.

3. Zet het accessoire uit.
4. Plaats de stekker van het accessoire in het aansluitcontact.

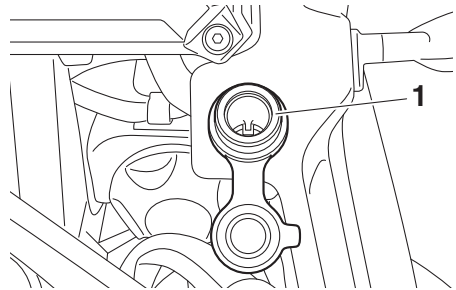

1. Gelijkstroom aansluitcontact voor accessoires

5. Draai de sleutel naar "ON" en start de motor. (Zie pagina 5-2.)
6. Zet het accessoire aan.

# Voor uw veiligheid – controles voor het rijden

DAU63440

Inspecteer uw machine voor elk gebruik om te waarborgen dat deze in een veilige werken-de staat is. Volg altijd de schema's en procedures voor inspectie en onderhoud in de ge-bruikershandleiding.

DWA11152

## **WAARSCHUWING**

**Onvoldoende inspectie of onderhoud van de machine vergroot het risico op ongeval of schade. Rijd niet met de machine als u een probleem hebt gevonden. Als een probleem niet kan worden opgelost via de procedures in deze handleiding, laat de ma-chine dan nazien door een Yamaha dealer.**

Controleer voor het gebruik van deze machine de volgende punten:

ITEM	CONTROLES	PAGINA
<b>Brandstof</b>	<ul style="list-style-type: none"><li>• Controleer het brandstofniveau in de brandstoftank.</li><li>• Vul indien nodig brandstof bij.</li><li>• Controleer de brandstofleiding op lekkage.</li><li>• Controleer de tankbeluchtingsslang en overloopslang op obstakels, scheuren of beschadiging en controleer de slangaansluitingen.</li></ul>	3-29, 3-31
<b>Motorolie</b>	<ul style="list-style-type: none"><li>• Controleer het olieniveau in de motor.</li><li>• Vul indien nodig het aanbevolen type olie bij tot aan het voorgeschreven niveau.</li><li>• Controleer de machine op olie lekkage.</li></ul>	6-12
<b>Cardanolie</b>	<ul style="list-style-type: none"><li>• Controleer de machine op olie lekkage.</li></ul>	6-15
<b>Koelvloeistof</b>	<ul style="list-style-type: none"><li>• Controleer het koelvloeistofniveau in het reservoir.</li><li>• Vul indien nodig de aanbevolen koelvloeistof bij tot aan het voorgeschreven niveau.</li><li>• Controleer het koelsysteem op lekkage.</li></ul>	6-17
<b>Voorrem</b>	<ul style="list-style-type: none"><li>• Controleer de werking.</li><li>• Als de koppeling zacht of sponzig aanvoelt, vraag dan een Yamaha dealer het hydraulisch systeem te ont-luch-ten.</li><li>• Controleer de remblokken op slijtage.</li><li>• Vervang indien nodig.</li><li>• Controleer het vloeistofniveau in het reservoir.</li><li>• Vul indien nodig het voorgeschreven type remvloeistof bij tot aan het voorgeschreven niveau.</li><li>• Controleer het hydraulisch systeem op lekkage.</li></ul>	6-25, 6-26
<b>Achterrem</b>	<ul style="list-style-type: none"><li>• Controleer de werking.</li><li>• Als de koppeling zacht of sponzig aanvoelt, vraag dan een Yamaha dealer het hydraulisch systeem te ont-luch-ten.</li><li>• Controleer de remblokken op slijtage.</li><li>• Vervang indien nodig.</li><li>• Controleer het vloeistofniveau in het reservoir.</li><li>• Vul indien nodig het voorgeschreven type remvloeistof bij tot aan het voorgeschreven niveau.</li><li>• Controleer het hydraulisch systeem op lekkage.</li></ul>	6-25, 6-26

# Voor uw veiligheid – controles voor het rijden

ITEM	CONTROLES	PAGINA
<b>Koppeling</b>	<ul style="list-style-type: none"> <li>• Controleer de werking.</li> <li>• Als de koppeling zacht of sponzig aanvoelt, vraag dan een Yamaha dealer het hydraulisch systeem te ontluchten.</li> <li>• Controleer het hydraulisch systeem op lekkage.</li> </ul>	6-23
<b>Gasgreep</b>	<ul style="list-style-type: none"> <li>• Controleer of de werking soepel is.</li> <li>• Controleer de vrije slag van de gasgreep.</li> <li>• Vraag indien nodig de Yamaha dealer om de vrije slag van de gasgreep af te stellen en de kabel en het kabelhuis te smeren.</li> </ul>	6-19, 6-27
<b>Wielen en banden</b>	<ul style="list-style-type: none"> <li>• Controleer op schade.</li> <li>• Controleer de conditie van de band en de profieldiepte.</li> <li>• Controleer de bandspanning.</li> <li>• Corrigeer indien nodig.</li> </ul>	6-20, 6-23
<b>Rem- en schakelpedalen</b>	<ul style="list-style-type: none"> <li>• Controleer of de werking soepel is.</li> <li>• Smeer indien nodig de pedaalscharnierpunten.</li> </ul>	6-28
<b>Rem- en koppelingshendels</b>	<ul style="list-style-type: none"> <li>• Controleer of de werking soepel is.</li> <li>• Smeer indien nodig de hendelscharnierpunten.</li> </ul>	6-28
<b>Middenbok, zijstandaard</b>	<ul style="list-style-type: none"> <li>• Controleer of de werking soepel is.</li> <li>• Smeer indien nodig de scharnierpunten.</li> </ul>	6-29
<b>Framebevestigingen</b>	<ul style="list-style-type: none"> <li>• Controleer of alle moeren, bouten en schroeven stevig zijn vastgezet.</li> <li>• Zet indien nodig vast.</li> </ul>	—
<b>Instrumenten, verlichting, signaleringssysteem en schakelaars</b>	<ul style="list-style-type: none"> <li>• Controleer de werking.</li> <li>• Corrigeer indien nodig.</li> </ul>	—
<b>Zijstandaardschakelaar</b>	<ul style="list-style-type: none"> <li>• Controleer de werking van het startpersysteem.</li> <li>• Als het systeem niet correct werkt, vraag dan een Yamaha dealer de machine te controleren.</li> </ul>	3-42

Lees de gebruikershandleiding zorgvuldig door om u vertrouwd te maken met alle bedieningselementen. Als u de werking van een functie of bedieningselement niet begrijpt, vraag dan uw Yamaha dealer om uitleg.

DWA10272

## **WAARSCHUWING**

**Een onvoldoende vertrouwdheid met de bedieningselementen kan leiden tot verlies van de controle, met mogelijk een ongeval of letsel tot gevolg.**

---

## **OPMERKING**

Dit model is uitgerust met:

- een hellingshoeksensor die de motor laat afslaan als de machine kantelt. Draai in dat geval de sleutel naar "OFF" en dan naar "ON" alvorens te proberen de motor opnieuw te starten. Als u dat niet doet zal de motor niet starten, ondanks dat de motor wordt aangezwengeld als u op de startknop drukt.
  - een automatische motorstop. De motor stopt automatisch als deze 20 minuten stationair draait. Druk in dat geval eenvoudigweg op de startknop om de motor weer te starten.
-

## Starten van de motor

Door het startblokkeringsstelsysteem is starten alleen mogelijk als aan een van de volgende voorwaarden is voldaan:

- De versnellingsbak staat in de vrijstand.
- De versnellingsbak staat in een versnelling geschakeld terwijl de koppelingshendel is ingetrokken en de zijstandaard is opgeklapt.

Zie pagina 3-42 voor meer informatie.

1. Draai de contactsleutel naar "ON" en controleer of de startschakelaar/noodstopshakelaar op "O" is gezet.

De volgende waarschuwinglampjes en controlelampjes moeten enkele seconden oplichten en dan uitgaan.

- Waarschuwinglampje olieniveau
- Waarschuwinglampje motorstoring
- Controlelampje tractieregeling
- Controlelampjes cruise control
- Waarschuwinglampje elektronisch verstelbaar veringsstelsysteem
- Controlelampje startblokkering

DCA11834

### LET OP

**Als een waarschuwing- of controlelampje niet gaat branden wanneer de sleutel naar "ON" wordt gedraaid, of wanneer een waarschuwing- of controlelampje niet dooft, zie dan pagina 3-4 voor een controle van het circuit van het betreffende waarschuwing- of controlelampje.**

Het ABS-waarschuwinglampje moet gaan branden als de sleutel op "ON" wordt gezet en weer uitgaan zodra met een snelheid van 10 km/h (6 mi/h) of hoger wordt gereden.

### LET OP

**Als het ABS-waarschuwinglampje niet gaat branden en weer uitgaat zoals hierboven beschreven, zie dan pagina 3-4 voor een controle van het circuit van het waarschuwinglampje.**

2. Schakel de versnellingsbak in de vrijstand. Het vrijstandcontrolelampje moet gaan branden. Als dit niet gebeurt, vraag dan een Yamaha dealer het elektrische circuit na te kijken.
3. Start de motor door te drukken op de "⊗"-zijde van de startschakelaar/noodstopshakelaar.

Als de motor niet wil starten, laat dan de startschakelaar/noodstopshakelaar los, wacht een paar seconden en probeer het dan opnieuw. Iedere startpoging moet zo kort mogelijk duren om de accu te sparen. Laat de startmotor nooit langer dan 10 seconden achtereen draaien.

DCA11043

### LET OP

**Trek nooit snel op terwijl de motor nog koud is, dit verkort de levensduur van de motor!**

DAU16673

## Schakelen

deze niet bestand tegen de schokken die optreden bij belast schakelen.

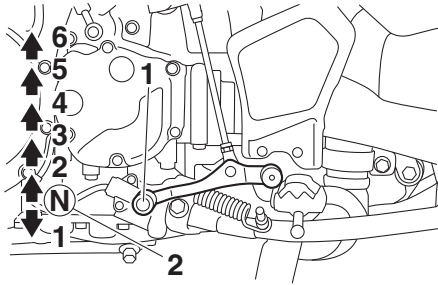

1. Schakelpedaal
2. Vrijstand

Door de versnellingen te schakelen kunt u het beschikbare motorvermogen doseren bij het weggrijden, optrekken, tegen een helling oprijden etc.

De schakelstanden worden getoond in de afbeelding.

### OPMERKING

Om de versnellingsbak in de vrijstand te schakelen wordt het schakelpedaal enkele malen ingetrapt totdat het einde van de slag bereikt is, waarna het pedaal iets wordt opgetrokken.

DCA10261

### LET OP

- Rijd niet lange tijd met afgezette motor, ook niet met de versnellingsbak in de vrijstand, en sleep de motorfiets niet over lange afstanden. De versnellingsbak wordt alleen afdoende gesmeerd terwijl de motor draait. Door onvoldoende smering kan de versnellingsbak worden beschadigd.
- Gebruik altijd de koppeling om de versnellingsbak te schakelen om zo schade aan de motor, de versnellingsbak en de aandrijving te voorkomen; door hun constructie zijn

## Tips voor een zuinig brandstofverbruik

Het brandstofverbruik is vooral afhankelijk van uw rijstijl. Hierna volgen enkele tips om het brandstofverbruik te verlagen:

- Schakel snel en soepel door en vermijd hoge toerentallen terwijl u accelereert.
- Geef geen gas tijdens het terugschakelen en voorkom dat de motor onbelast met een hoog toerental draait.
- Laat de motor niet langdurig stationair draaien maar zet hem af (bijvoorbeeld in files, bij stoplichten of bij spoorwegovergangen).

## Inrijperiode

De belangrijkste periode in de levensduur van het motorblok is de tijd tussen 0 en 1600 km (1000 mi). Lees daarom de volgende informatie aandachtig door.

Omdat het motorblok gloednieuw is, mag dit de eerste 1600 km (1000 mi) niet te zwaar worden belast. De verschillende onderdelen van de motor slijten op elkaar in totdat de juiste bedrijfsspelingsen zijn bereikt. Rijd tijdens deze periode nooit langdurig volgas en vermijd ook andere manoeuvres die tot oververhitting van de motor kunnen leiden.

### 0–1000 km (0–600 mi)

Laat de motor niet langer dan 3900 tpm achtereen draaien. **LET OP: Na 1000 km (600 mi) moeten de motorolie en de eindoverbrengingsolie worden ververs en moet de oliefilterpatroon of het oliefilterelement worden vervangen.** [DCA10333]

### 1000–1600 km (600–1000 mi)

Laat de motor niet langer dan 4700 tpm achtereen draaien.

### 1600 km (1000 mi) en verder

De machine kan nu normaal worden gebruikt.

## LET OP

---

- Voer het toerental niet zover op dat de toerenteller in de hogetoerenzone wijst.
  - Als er tijdens de inrijperiode van de motor een motorstoring optreedt, laat de machine dan onmiddellijk nazien door een Yamaha dealer.
-



DAU17214

## Parkeren

Zet om te parkeren de motor af en neem dan de sleutel uit het contactslot.

DWA10312

### **WAARSCHUWING**

- De motor en het uitlaatsysteem kunnen zeer heet worden, parkeer dus op een plek waar voetgangers of kinderen niet gemakkelijk met deze onderdelen in aanraking kunnen komen en brandwonden kunnen oplopen.
  - Parkeer nooit op een helling of een zachte ondergrond, hierdoor kan de machine kantelen met mogelijk brandstoflekkage en brand tot gevolg.
  - Parkeer niet nabij gras of andere brandbare materialen die vlam zouden kunnen vatten.
-

# Periodiek onderhoud en afstelling

---

DAU17246

Door periodiek inspecties, afstellingen en smeerbeurten uit te laten voeren, zorgt u ervoor dat uw machine in zo veilig en efficiënt mogelijke conditie blijft. De eigenaar/bestuurder van de machine is verplicht de optimale veiligheid te waarborgen. Op de volgende pagina's wordt de belangrijkste informatie met betrekking tot inspecties, afstellingen en smeerbeurten gegeven.

De intervalperioden vermeld in de periodieke onderhoudsschema's moeten worden beschouwd als een algemene richtlijn onder normale rijcondities. Het is echter mogelijk dat de intervalperioden voor onderhoud moeten worden verkort afhankelijk van het weer, het terrein, de geografische locatie en individueel gebruik.

DWA10322

## WAARSCHUWING

**Het niet of onjuist uitvoeren van onderhoud aan de machine vergroot het risico op letsel of overlijden tijdens het uitvoeren van onderhoud of het rijden met de machine. Als u niet bekend bent met voertuigonderhoud, laat het onderhoud dan uitvoeren door uw Yamaha dealer.**

---

DWA15123

## WAARSCHUWING

**Zet voor het uitvoeren van onderhoud de motor af tenzij anders aangegeven.**

- Een draaiende motor heeft bewegende delen die lichaamsdelen of kleding kunnen grijpen en elektrische onderdelen die schokken of brand kunnen veroorzaken.
- Het laten draaien van de motor tijdens het uitvoeren van onderhoud kan leiden tot oogletsel, brandwonden, brand of koolmonoxidevergiftiging.

**tiging, mogelijk met de dood tot gevolg. Zie pagina 1-2 voor meer informatie over koolmonoxide.**

---

DWA15461

## WAARSCHUWING

**Remschijven, -klauwen, -trommels en -voeringen kunnen tijdens het gebruik zeer heet worden. Laat onderdelen van het remsysteem afkoelen alvorens deze aan te raken.**

---

Emissiecontroles zorgen niet alleen voor een betere luchtkwaliteit, maar zijn ook zeer belangrijk voor een juiste werking van de motor en om maximale prestaties te behalen. In de volgende periodieke onderhoudsschema's is het emissiecontroleonderhoud apart gegroepeerd. Dit onderhoud vereist gespecialiseerde gegevens, kennis en gereedschap. Onderhoud, vervanging, of reparatie van emissiecontroleapparatuur en -systemen kan door elke gecertificeerde reparateur worden uitgevoerd (indien van toepassing). Yamaha dealers beschikken over de training en het gereedschap om dit onderhoud uit te voeren.

## Boordgereedschapsset

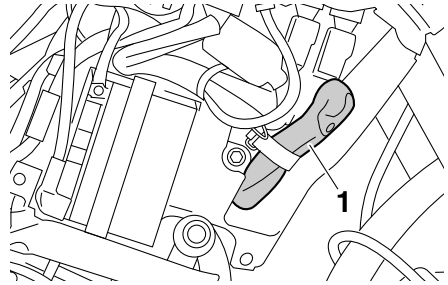

1. Boordgereedschapsset

De boordgereedschapsset is te vinden achter stroomlijnpaneel A. (Zie pagina 6-9.) Verwijder voor toegang tot de boordgereedschapsset stroomlijnpaneel A met de zeskantsleutel aan de onderzijde van het bestuurderszadel. (Zie pagina 3-32.)

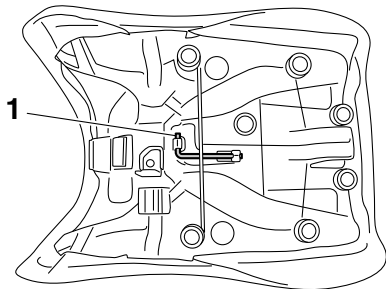

1. Zeskantsleutel

De onderhoudsinformatie in deze handleiding en het gereedschap in de boordgereedschapsset zijn bedoeld om u te ondersteunen bij het uitvoeren van preventief onderhoud en kleinere reparaties. Voor de correcte uitvoering van bepaalde onderhoudswerkzaamheden kan echter het gebruik van extra gereedschap zoals een momentsleutel vereist zijn.

# Periodiek onderhoud en afstelling

---

## **OPMERKING** \_\_\_\_\_

Laat een Yamaha dealer onderhoud verrichten als u niet beschikt over het gereedschap of de ervaring die voor bepaalde werkzaamheden vereist zijn.

---

# Periodiek onderhoud en afstelling

DAU71031

## OPMERKING

- De jaarlijkse controles moeten elk jaar worden uitgevoerd, behalve wanneer in plaats daarvan een onderhoudsbeurt op afstandsbasis wordt verricht.
- Herhaal de onderhoudsintervallen vanaf 50000 km (30000 mi), beginnend vanaf 10000 km (6000 mi).
- Werkzaamheden gemarkeerd met een asterisk horen te worden uitgevoerd door een Yamaha dealer, omdat hiertoe speciaal gereedschap, technische gegevens en vakmanschap vereist zijn.

DAU71071

## Periodiek onderhoudsschema van het uitstootcontrolesysteem

NR.	ITEM	CONTROLE OF ONDERHOUDSBEURT	KILOMETERSTAND					JAARLIJKE CONTROLE
			X 1000 km					
			1	10	20	30	40	
		X 1000 mi						
			0.6	6	12	18	24	
1	* Brandstofleiding	<ul style="list-style-type: none"> <li>• Controleer de brandstofslangen op scheurtjes of beschadigingen.</li> <li>• Vervang indien nodig.</li> </ul>		√	√	√	√	√
2	* Bougies	<ul style="list-style-type: none"> <li>• Controleer de conditie.</li> <li>• Reinig en stel elektrodenafstand af.</li> </ul>		√		√		
		<ul style="list-style-type: none"> <li>• Vervangen.</li> </ul>			√		√	
3	* Klepspeling	<ul style="list-style-type: none"> <li>• Controleren en afstellen.</li> </ul>	Elke 40000 km (24000 mi)					
4	* Brandstofinjectie	<ul style="list-style-type: none"> <li>• Controleer het stationaire toerental van de motor.</li> </ul>	√	√	√	√	√	√
		<ul style="list-style-type: none"> <li>• Controleer de synchronisatie en stel deze af.</li> </ul>		√	√	√	√	√
5	* Uitlaatsysteem	<ul style="list-style-type: none"> <li>• Controleer op lekkage.</li> <li>• Zet indien nodig vast.</li> <li>• Vervang pakkingen indien nodig.</li> </ul>	√	√	√	√	√	
6	* Uitstootcontrolesysteem voor benzinedampen	<ul style="list-style-type: none"> <li>• Controleer het controlesysteem op beschadiging.</li> <li>• Vervang indien nodig.</li> </ul>			√		√	

# Periodiek onderhoud en afstelling

DAU71372

## Algemeen smeer- en onderhoudsschema

NR.	ITEM	CONTROLE OF ONDERHOUDSBEURT	KILOMETERSTAND					JAARLIJKE CONTROLE
			X 1000 km					
			1	10	20	30	40	
		X 1000 mi	0.6	6	12	18	24	
1	* Diagnostische systeemcontrole	<ul style="list-style-type: none"> <li>Voer dynamische inspectie uit met Yamaha diagnosegereedschap.</li> <li>Controleer de storingscodes.</li> </ul>	√	√	√	√	√	√
2	* Luchtfilteerelement	<ul style="list-style-type: none"> <li>Vervangen.</li> </ul>	Elke 40000 km (24000 mi)					
3	* Koppeling	<ul style="list-style-type: none"> <li>Controleer de werking en het vloeistofniveau en controleer de machine op vloeistoflekkage.</li> </ul>	√	√	√	√	√	
4	* Voorrem	<ul style="list-style-type: none"> <li>Controleer de werking, het vloeistofniveau en op vloeistoflekkage.</li> <li>Vervang de remblokken indien nodig.</li> </ul>	√	√	√	√	√	√
5	* Achterrem	<ul style="list-style-type: none"> <li>Controleer de werking, het vloeistofniveau en op vloeistoflekkage.</li> <li>Vervang de remblokken indien nodig.</li> </ul>	√	√	√	√	√	√
6	* Remslangen	<ul style="list-style-type: none"> <li>Controleer op scheurtjes en beschadigingen.</li> </ul>		√	√	√	√	√
		<ul style="list-style-type: none"> <li>Vervangen.</li> </ul>	Elke 4 jaar					
7	* Remvloeistof	<ul style="list-style-type: none"> <li>Verversen.</li> </ul>	Elke 2 jaar					
8	* Wielen	<ul style="list-style-type: none"> <li>Controleer de speling en controleer op beschadigingen.</li> <li>Trek alle spaken aan.</li> </ul>	Bij het eerste interval en elke daaropvolgende 5000 km (3000 mi)					
9	* Banden	<ul style="list-style-type: none"> <li>Controleer op slijtage en beschadigingen.</li> <li>Vervang indien nodig.</li> <li>Controleer de bandspanning.</li> <li>Corrigeer indien nodig.</li> </ul>		√	√	√	√	√
10	* Wiellagers	<ul style="list-style-type: none"> <li>Controleer op speling of beschadigingen.</li> </ul>		√	√	√	√	
11	* Lagers scharnierpunt achterbrug	<ul style="list-style-type: none"> <li>Controleer op een correcte werking en overmatige speling.</li> </ul>		√	√	√	√	
		<ul style="list-style-type: none"> <li>Smeren met lithiumvet.</li> </ul>	Elke 50000 km (30000 mi)					

# Periodiek onderhoud en afstelling

NR.	ITEM	CONTROLE OF ONDERHOUDSBEURT	KILOMETERSTAND					JAARLIJKSE CONTROLE
			X 1000 km					
			1	10	20	30	40	
		X 1000 mi						
			0.6	6	12	18	24	
12	* Balhoofdlagers	• Controleer of de lagers loszitten.	√	√	√	√	√	
		• Smeren met gematigde hoeveelheid lithiumvet.	Elke 50000 km (30000 mi)					
13	* Framebevestigingen	• Controleer of alle moeren, bouten en schroeven stevig zijn vastgezet.		√	√	√	√	√
14	Scharnieras van remhendel	• Smeren met siliconenvet.		√	√	√	√	√
15	Scharnieras van rempedaal	• Smeren met lithiumvet.		√	√	√	√	√
16	Scharnieras van koppelingshendel	• Smeren met siliconenvet.		√	√	√	√	√
17	Scharnieras van schakelpedaal	• Smeren met lithiumvet.		√	√	√	√	√
18	Zijstandaard, middenbok	• Controleer de werking. • Smeren met lithiumvet.		√	√	√	√	√
19	* Zijstandaardschakelaar	• Controleer de werking en vervang indien nodig.	√	√	√	√	√	√
20	* Voorvork	• Controleer op een correcte werking en olie lekkage. • Vervang indien nodig.		√	√	√	√	
21	* Schokdemperunit	• Controleer op een correcte werking en olie lekkage. • Vervang indien nodig.		√	√	√	√	
22	* Relaisarm achterwielophanging en scharnierpunten verbindingarm	• Controleer de werking.		√	√	√	√	
23	Motorolie	• Verversen (warm de motor op alvorens olie af te tappen). • Controleer het olieniveau en controleer de machine op olie lekkage.	√	√	√	√	√	√
24	Oliefilterpatroon	• Vervangen.	√		√		√	

# Periodiek onderhoud en afstelling

NR.	ITEM	CONTROLE OF ONDERHOUDSBEURT	KILOMETERSTAND					JAARLIJKE CONTROLE
			X 1000 km					
			1	10	20	30	40	
X 1000 mi			0.6	6	12	18	24	
25 *	Koelsysteem	• Controleer het koelvloeistofniveau en controleer de machine op vloeistoflekkage.		√	√	√	√	√
		• Verversen.	Elke 3 jaar					
26 *	Cardanolie	• Controleer het olieniveau en controleer de machine op olie-lekkage.	√	√	√	√	√	
		• Verversen.	√		√		√	
27 *	Voor- en achter-remschakelaar	• Controleer de werking.	√	√	√	√	√	√
28 *	Bewegende delen en kabels	• Smeren.		√	√	√	√	√
29 *	Gasgreephuis en gaskabel	• Controleer werking en vrije slag. • Stel de vrije slag van de gaskabel af indien nodig. • Smeer het gasgreephuis, de gaskabel en de draad van de greepverwarming.		√	√	√	√	√
30 *	Lampen, richting-aanwijzers en schakelaars	• Controleer de werking. • Stel de koplamplichtbundel af.	√	√	√	√	√	√

DAU72840

## OPMERKING

- Luchtfilter
  - Het luchtfilter op dit model is voorzien van een geolied papieren filterelement. Reinig dit niet met perslucht om beschadiging te voorkomen.
  - Het luchtfilterelement moet u vaker vervangen als u vaak in extreem vochtige of stoffige gebieden rijdt.
- Onderhoud aan hydraulisch rem- en koppelingssysteem
  - Controleer regelmatig het rem- en koppelvloeistofniveau en vul indien nodig bij.
  - Vervang de inwendige onderdelen van de hoofdremcilinders en remklauwen en van de koppelingshoofdcilinder en -werkcilinder na elke twee jaar en ververs dan ook de rem- en de koppelvloeistof.



# Periodiek onderhoud en afstelling

---

- Vervang de rem- en koppelingsslangen na elke vier jaar of als ze zijn gescheurd of beschadigd.
-

# Periodiek onderhoud en afstelling

DAU18782

## Stroomlijnpanelen verwijderen en aanbrengen

Bij het uitvoeren van sommige onderhoudswerkzaamheden die in dit hoofdstuk worden beschreven, moeten de afgebeelde stroomlijnpanelen worden verwijderd. Neem deze paragraaf steeds door wanneer u een stroomlijnpaneel moet verwijderen of aanbrengen.

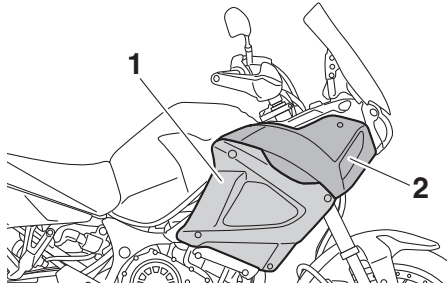

1. Stroomlijnpaneel A
2. Stroomlijnpaneel B

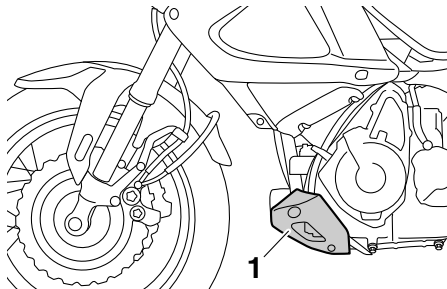

1. Stroomlijnpaneel C

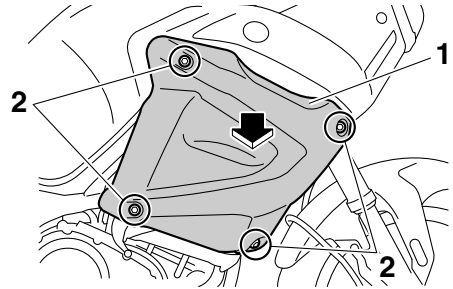

1. Stroomlijnpaneel A
2. Snelsluitschroef

### Aanbrengen van het stroomlijnpaneel

1. Steek de uitsteeksel van het stroomlijnpaneel in de bijbehorende gaten van het stroomlijnpaneel B.

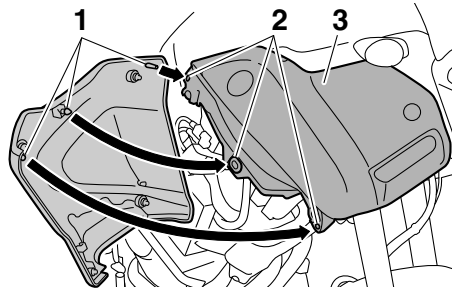

1. Uitsteeksel
2. Bijbehorend gat
3. Stroomlijnpaneel B

2. Breng de drukclips aan.

### Stroomlijnpaneel B

#### Verwijderen van stroomlijnpaneel

1. Verwijder stroomlijnpaneel A.
2. Verwijder de bouten en de drukclips en haal dan het stroomlijnpaneel los.

### Stroomlijnpaneel A

#### Verwijderen van stroomlijnpaneel

Verwijder de drukclips en trek daarna het paneel los zoals getoond.

DAU55960

# Periodiek onderhoud en afstelling

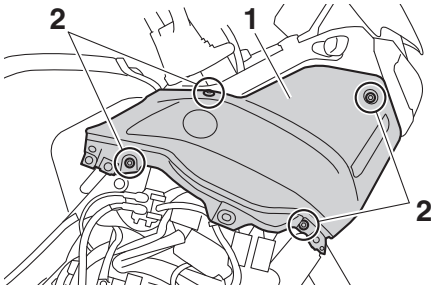

1. Stroomlijnpaneel B
2. Bout

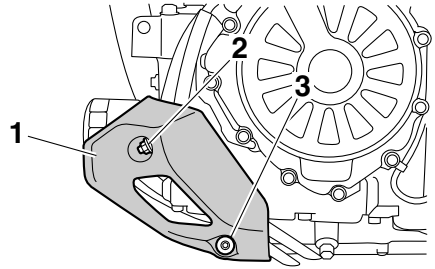

1. Stroomlijnpaneel C
2. Moer
3. Bout

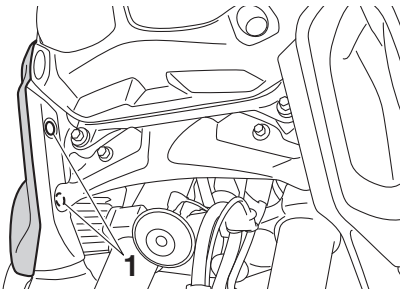

1. Drukclip

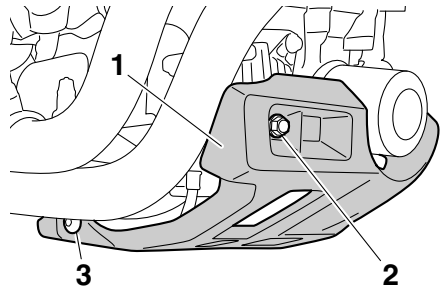

1. Stroomlijnpaneel C
2. Moer
3. Bout

## Aanbrengen van het stroomlijnpaneel

1. Plaats het stroomlijnpaneel in de oorspronkelijke positie en breng dan de bouten en de drukclips aan.
2. Monteer stroomlijnpaneel A.

## **Stroomlijnpaneel C**

### Verwijderen van stroomlijnpaneel

Verwijder de bouten en de moeren, en haal het stroomlijnpaneel los.

### Aanbrengen van het stroomlijnpaneel

Plaats het stroomlijnpaneel in de oorspronkelijke positie en breng dan de bouten en de moeren aan.

# Periodiek onderhoud en afstelling

DAU19653

## Controleren van de bougies

Bougies vormen belangrijke onderdelen van de motor die periodiek moeten worden gecontroleerd, bij voorkeur door een Yamaha dealer. Omdat bougies door verhitting en neerslag altijd langzaam slijten, moeten de bougies worden verwijderd en gecontroleerd volgens de tijden genoemd in het periodieke smeer- en onderhoudsschema. De conditie van de bougies kan daarnaast veel duidelijk maken over de conditie van de motor.

De porseleinen isolator rond de centrale elektrode moet licht tot gemiddeld bruin verkleurd zijn (de ideale kleur als normaal met het voertuig wordt gereden), en alle bougies in de motor horen dezelfde verkleuring te hebben. Wanneer een bougie een heel andere kleur vertoont, werkt de motor mogelijk niet naar behoren. Probeer dergelijke problemen niet zelf vast te stellen. Laat in plaats daarvan uw machine nakijken door een Yamaha dealer.

Vervang een bougie als de elektroden blijken te zijn afgesleten en als overmatige koolaanslag of andere neerslag gevonden wordt.

**Voorgeschreven bougie:**  
NGK/CPR8EB9

Voordat een bougie wordt aangebracht moet de elektrodenafstand met een draadvoelmaat worden gemeten; breng indien nodig de elektrodenafstand op specificatie.

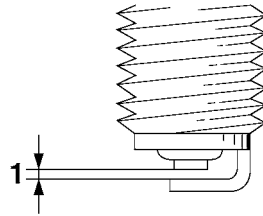

### 1. Elektrodenafstand

#### **Elektrodenafstand:**

0.8–0.9 mm (0.031–0.035 in)

Reinig het oppervlak van de bougiepakking en het pasvlak en verwijder eventueel vuil uit de schroefdraad van de bougie.

#### **Aanhaalmoment:**

Bougie:

13 N·m (1.3 kgf·m, 9.6 lb·ft)

## OPMERKING

Als geen momentsleutel beschikbaar is, wordt de bougie correct vastgezet door handvast te zetten en dan nog 1/4–1/2 slag verder te draaien. De bougie moet echter zo snel mogelijk naar het juiste aanhaalmoment worden aangedraaid.

DCA10841

## LET OP

**Gebruik geen gereedschap om de bougiekop te verwijderen of aan te brengen, om de bobinekabel niet te beschadigen. De bougiekop is mogelijk lastig te verwijderen omdat de rubber afdichting aan het uiteinde stevig vastzit. Haal de bougiekop los door hem heen en weer te draaien en tegelijkertijd los te trekken; breng de bougiekop aan door hem heen en weer te draaien en tegelijkertijd aan te drukken.**

## Filterbus

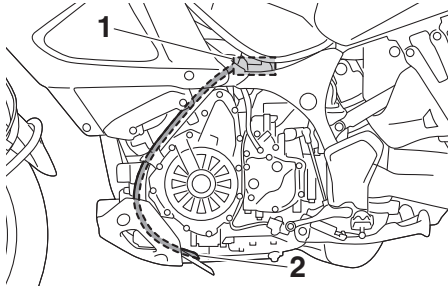

1. Filterbus
2. Ontluchtingsslang filterbus

Dit model is voorzien van een filterbus die voorkomt dat brandstofdampen naar de atmosfeer ontsnappen. Controleer alvorens met deze machine te rijden het volgende:

- Controleer alle slangaansluitingen.
- Controleer de slangen en de filterbus op barsten of beschadiging. Vervang indien beschadigd.
- Controleer de ontluchtingsslang van de filterbus op verstopping en reinig deze indien nodig.
- Controleer of de ontluchtingsslang van de filterbus buiten het stroomlijnpaneel is geplaatst.

## Motorolie en oliefilterpatroon

Vóór iedere rit moet het motorolieniveau worden gecontroleerd. Verder moet de olie worden verversd en de oliefilterpatroon worden vervangen volgens de intervalperiodes vermeld in het periodieke smeer- en onderhoudsschema.

### Om het motorolieniveau te controleren

1. Zet de machine op de middenbok. Wanneer de machine iets schuin staat, kan het niveau al foutief worden afgelezen.
2. Start de motor en laat deze tien minuten opwarmen totdat de motorolie een normale temperatuur van 60 °C (140 °F) heeft bereikt. Zet vervolgens de motor uit.
3. Wacht een paar minuten tot de olie tot rust is gekomen en controleer dan het olieniveau via het kijkglas voor het motorolieniveau rechtsonder in het carter.

### OPMERKING

Het motorolieniveau moet tussen de merkstrepen voor minimum- en maximumniveau staan.

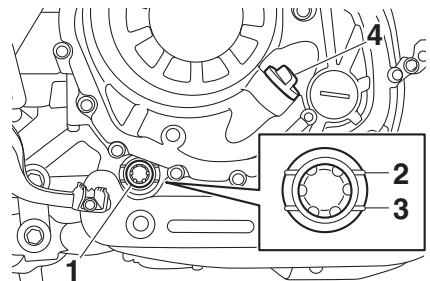

1. Kijkglas olieniveau
2. Merkstreep maximumniveau
3. Merkstreep minimumniveau
4. Olivuldop

# Periodiek onderhoud en afstelling

- Als de motorolie beneden de merkstreep voor minimumniveau staat, vul dan voldoende olie van de aanbevolen soort bij tot het correcte niveau.

## OPMERKING

Controleer de O-ring op beschadiging en vervang deze indien nodig.

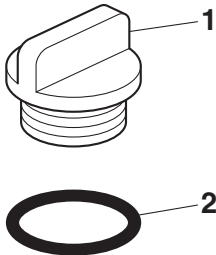

- Olievuldop
- O-ring

## Om de motorolie te ververset (met of zonder vervanging van oliefilterpatroon)

- Zet de machine op een vlakke ondergrond.
- Start de motor, laat deze een paar minuten warmdraaien en zet hem dan af.
- Zet een olieopvangbak onder het oliereservoir om de oude olie op te vangen.
- Verwijder de olieafdop en de aftapplug met de pakking om de olie uit het oliereservoir te laten stromen.

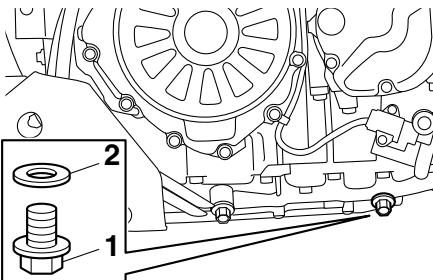

- Olieaftapplug (oliereservoir)
- Pakking

- Zet een olieopvangbak onder de motor om de gebruikte olie op te vangen.
- Verwijder de aftapplug met de pakking om de olie uit het carter te laten stromen.

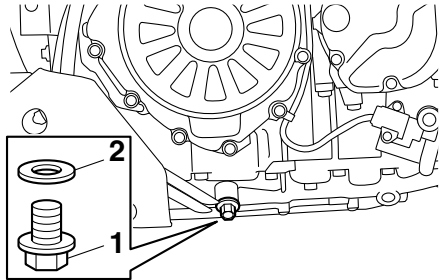

- Olieaftapplug (carter)
- Pakking

## OPMERKING

Sla de stappen 7-11 over als de oliefilterpatroon niet wordt vervangen.

- Verwijder stroomlijnpaneel C. (Zie pagina 6-9.)
- Verwijder de oliefilterpatroon met een oliefiltersleutel.

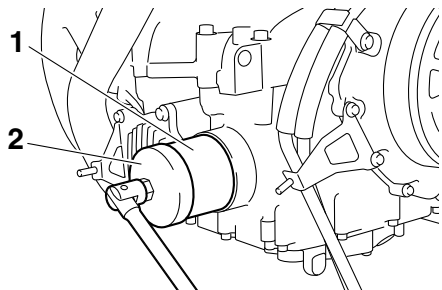

- Oliefilterpatroon
- Oliefiltersleutel

## OPMERKING

De Yamaha dealer kan een oliefiltersleutel leveren.

# Periodiek onderhoud en afstelling

9. Smeer een dun laagje schone motorolie op de O-ring van de nieuwe olieliterpatroon.

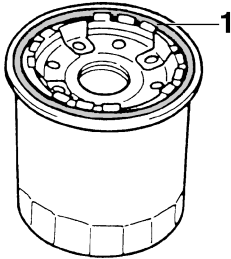

1. O-ring

## OPMERKING

Zorg dat de O-ring correct aanligt.

10. Plaats de nieuwe olieliterpatroon met een olieliterleutel en zet hem dan met een momentsleutel vast met het voorgeschreven aanhaalmoment.

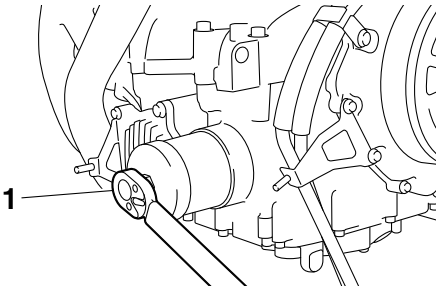

1. Momentsleutel

### Aanhaalmoment:

Olieliterpatroon:  
17 N·m (1.7 kgf·m, 13 lb·ft)

11. Breng het stroomlijnpaneel aan.
12. Monteer de olieaftappluggen met hun nieuwe pakking en zet de pluggen vast met het voorgeschreven aanhaalmoment.

### Aanhaalmomenten:

Olieaftapplug (carter):  
20 N·m (2.0 kgf·m, 15 lb·ft)  
Olieaftapplug (oliereservoir):  
20 N·m (2.0 kgf·m, 15 lb·ft)

13. Vul met de aangegeven hoeveelheid van de aanbevolen motorolie.

### Aanbevolen motorolie:

Zie pagina 8-1.

### Oliehoeveelheid:

Olieerversing:  
3.10 L (3.28 US qt, 2.73 Imp.qt)  
Met verwijderen van olieliterelement:  
3.40 L (3.59 US qt, 2.99 Imp.qt)

## OPMERKING

Veeg enige gemorste olie af nadat de motor en het uitlaatsysteem zijn afgekoeld.

DCA11621

## LET OP

- Om het slippen van de koppeling te voorkomen (de motorolie smeert immers ook de koppeling) mogen geen chemische additieven worden toegevoegd. Gebruik geen oliën met een "CD" dieselspecificatie of oliën met een hogere kwaliteit dan gespecificeerd. Gebruik ook geen oliën met een "ENERGY CONSERVING II" of hogere aanduiding.
- Zorg dat er geen verontreinigingen in het carter terecht komen.

14. Controleer de O-ring op beschadiging en vervang deze indien nodig.

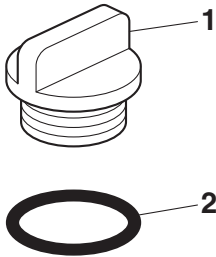

1. Olievuldop
2. O-ring
15. Breng de olievluldop aan en draai deze vast.
16. Start de motor, laat deze een paar minuten stationair draaien en controleer daarbij op olie lekkage. Als er sprake is van olie lekkage, zet de motor dan direct af en zoek de oorzaak.

## OPMERKING

Nadat de motor is gestart moet het waarschuingslampje olieniveau uitgaan als het olieniveau correct is.

DCA10402

## LET OP

**Zet de motor direct af als het waarschuingslampje olieniveau knippert of blijft branden en laat het voertuig controleren door een Yamaha dealer, zelfs als het olieniveau in orde is.**

17. Zet de motor af en wacht een paar minuten tot de olie tot rust is gekomen. Controleer dan het olieniveau en corrigeer indien nodig.

## Cardanolie

Vóór elke rit moet het cardanhuis worden gecontroleerd op olie lekkage. In geval van lekkage dient u de machine door een Yamaha dealer te laten nakijken en repareren. Controleer verder als volgt het niveau van de cardanolie en ververs de olie volgens de intervaltijden vermeld in het periodieke smeer- en onderhoudsschema.

DWA10371

## WAARSCHUWING

- **Zorg ervoor dat geen verontreinigingen het cardanhuis kunnen binnendringen.**
- **Zorg dat er geen olie op de banden of wielen terecht komt.**

## Controleren van het olieniveau in het cardanhuis

1. Zet de machine op de middenbok.

## OPMERKING

Zorg dat de machine rechtop staat bij het controleren van het olieniveau. Wanneer de machine iets schuin staat, kan het niveau al foutief worden afgelezen.

2. Verwijder de vulplug van de cardanolie met de pakking en controleer het olieniveau in het cardanhuis.

## OPMERKING

Het olieniveau moet bij de rand van de vulopening staan.



# Periodiek onderhoud en afstelling

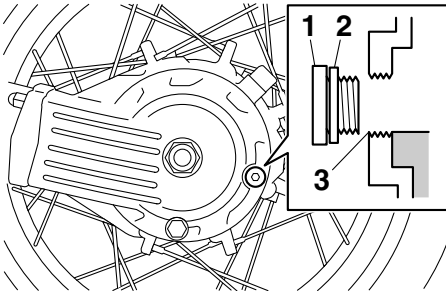

1. Vulplug cardanolie
2. Pakking
3. Correct olieniveau

3. Als de olie onder de rand van de vulopening staat, vul dan genoeg olie van de aanbevolen soort bij tot het correcte niveau.
4. Controleer of de pakking beschadigd is en vervang indien nodig.
5. Monteer de vulplug van de cardanolie met de pakking en zet de plug vast met het voorgeschreven aanhaalmoment.

## Aanhaalmoment:

Vulplug cardanolie:  
23 N·m (2.3 kgf·m, 17 lb·ft)

## Om de cardanolie te verversen

1. Zet de machine op een vlakke ondergrond.
2. Plaats een olieopvangbak onder het cardanhuis om de gebruikte olie op te vangen.
3. Verwijder de vulplug van de cardanolie en de aftapplug van de cardanolie met hun pakkingen om de olie uit het cardanhuis af te tappen.

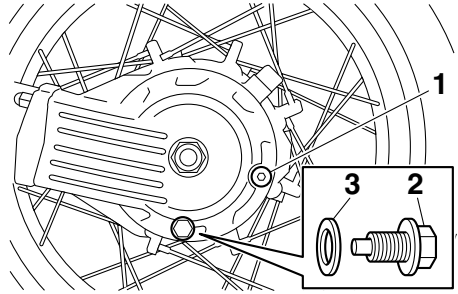

1. Vulplug cardanolie
2. Aftapplug cardanolie
3. Pakking

4. Monteer de aftapplug van de cardanolie met de nieuwe pakking en zet de plug vast met het voorgeschreven aanhaalmoment.

## Aanhaalmoment:

Aftapplug cardanolie:  
23 N·m (2.3 kgf·m, 17 lb·ft)

5. Vul de aanbevolen cardanolie bij tot aan de rand van de vulopening.

## Aanbevolen cardanolie:

Originele Yamaha cardanolie SAE 80W-90 API GL-5 of SAE 80 API GL-4

## Oliehoeveelheid:

0.20 L (0.21 US qt, 0.18 Imp.qt)

6. Controleer de pakking van de olie-vulplug op beschadiging en vervang indien nodig.
7. Monteer de olie-vulplug met de pakking en zet de plug vast met het voorgeschreven aanhaalmoment.

## Aanhaalmoment:

Vulplug cardanolie:  
23 N·m (2.3 kgf·m, 17 lb·ft)

8. Controleer het cardanhuis op olie-lekage. Zoek in geval van lekkage naar de oorzaak.

# Periodiek onderhoud en afstelling

## Koelvloeistof

DAU20071

Voor iedere rit moet het koelvloeistofniveau worden gecontroleerd. Ook moet de koelvloeistof worden verversd volgens de intervalperioden vermeld in het periodieke smeer- en onderhoudsschema.

## Controleren van het koelvloeistofniveau

DAU40157

1. Zet de machine op de middenbok.

### OPMERKING

- Het koelvloeistofniveau moet worden gecontroleerd terwijl de motor koud is, temperatuurverschillen zijn namelijk van invloed op het niveau.
- Zorg dat de machine rechtop staat bij het controleren van het koelvloeistofniveau. Wanneer de machine iets schuin staat, kan het niveau al foutief worden afgelezen.

2. Controleer het koelvloeistofniveau in het reservoir.

### OPMERKING

Het koelvloeistofniveau moet tussen de merkstrepen voor minimum- en maximumniveau staan.

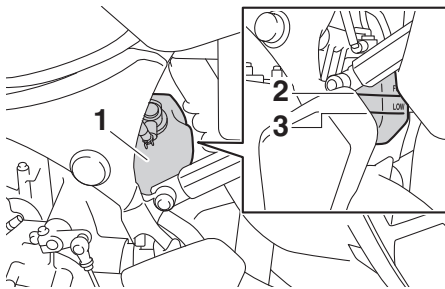

1. Koelvloeistofreservoir
2. Merkstreep maximumniveau
3. Merkstreep minimumniveau

3. Als het koelvloeistofniveau zich op of onder de merkstreep voor minimumniveau bevindt, open dan de reser-

voirdop.

**WAARSCHUWING!**  
Verwijder alleen de dop van het koelvloeistofreservoir. Probeer nooit om de radiatorvuldop te verwijderen als de motor koud is.

[DWA15162]

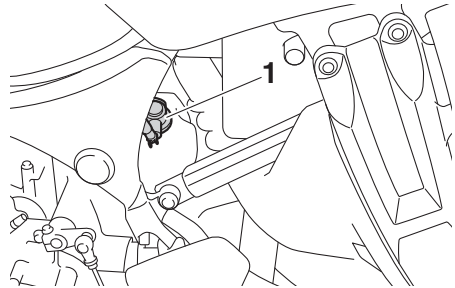

1. Dop koelvloeistofreservoir

4. Vul koelvloeistof of gedestilleerd water bij tot aan de merkstreep voor maximumniveau en sluit de reservoirdop.

**LET OP:** Als er geen koelvloeistof aanwezig is, gebruik dan in plaats daarvan gedistilleerd water of onthard leidingwater. Gebruik geen hard water of zout water, dit is schadelijk voor de motor. Als er in plaats van koelvloeistof water is gebruikt, vervang dit dan zo snel mogelijk door koelvloeistof, anders is het systeem niet beschermd tegen vorst en corrosie. Als er water aan de koelvloeistof is toegevoegd, laat dan een Yamaha dealer zo snel mogelijk het antivriesgehalte van de koelvloeistof controleren om te voorkomen dat de effectiviteit van de koelvloeistof afneemt. [DCA10473]

**Inhoud koelvloeistofreservoir (tot aan de merkstreep voor maximumniveau):**

0.26 L (0.27 US qt, 0.23 Imp.qt)

DAU33032

DAU36765

## De koelvloeistof verversen

De koelvloeistof moet volgens de intervalperioden vermeld in het periodieke smeeren onderhoudsschema verversen worden. Laat de koelvloeistof verversen door een Yamaha dealer. **WAARSCHUWING! Probeer nooit om de radiatorvuldop te verwijderen als de motor warm is.** [DWA10382]

## Luchtfilterelement

Het luchtfilterelement moet worden vervangen volgens de intervalperioden vermeld in het periodieke smeeren en onderhoudsschema. Vraag een Yamaha dealer het luchtfilterelement te vervangen.

# Periodiek onderhoud en afstelling

DAU44735

## Stationair toerental controleren

Controleer het stationair toerental en laat het indien nodig door een Yamaha dealer bijstellen.

**Stationair toerental:**  
1050–1150 tpm

DAU21386

## De vrije slag van de gasgreep controleren

Meet de vrije slag van de gasgreep zoals getoond.

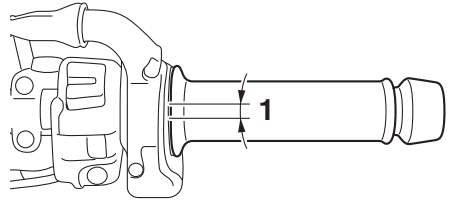

1. Vrije slag van gasgreep

**Vrije slag van gasgreep:**  
3.0–5.0 mm (0.12–0.20 in)

Controleer de vrije slag van de gasgreep regelmatig en laat de vrije slag indien nodig afstellen door een Yamaha dealer.

## Klepspelning

De klepspelning kan tijdens gebruik gaan afwijken, waardoor de lucht/brandstof-verhouding kan veranderen en/of het motorgeluid toeneemt. Om dit te voorkomen moet de klepspelning door een Yamaha dealer worden afgesteld volgens de intervalperioden vermeld in het periodieke smeer- en onderhoudsschema.

## Banden

Banden zijn het enige contact tussen de machine en het wegdek. Veiligheid onder alle rijomstandigheden hangt af van een relatief klein contactoppervlak met het wegdek. Het is daarom essentieel om de banden te allen tijde in een goede conditie te houden en deze op tijd te vervangen door de voorgeschreven banden.

## Bandenspanning

De bandenspanning moet voor elke rit worden gecontroleerd en indien nodig worden bijgesteld.

DWA10504

## WAARSCHUWING

Rijden met deze machine met een onjuiste bandenspanning kan leiden tot verlies van de controle met mogelijk ernstig letsel of overlijden tot gevolg.

- De bandspanning moet worden gecontroleerd en afgesteld terwijl de banden koud zijn (wanneer de temperatuur van de banden gelijk is aan de omgevingstemperatuur).
- De bandspanning moet worden aangepast aan de rijnsnelheid en het totale gewicht van rijder, passagier, bagage en accessoires dat voor dit model is vastgesteld.

# Periodiek onderhoud en afstelling

## Bandenspanning (gemeten op koude banden):

### 1 persoon:

Voor:

225 kPa (2.25 kgf/cm<sup>2</sup>, 33 psi)

Achter:

250 kPa (2.50 kgf/cm<sup>2</sup>, 36 psi)

### 2 personen:

Voor:

225 kPa (2.25 kgf/cm<sup>2</sup>, 33 psi)

Achter:

290 kPa (2.90 kgf/cm<sup>2</sup>, 42 psi)

## Maximale belasting\*:

204 kg (450 lb)

\* Totaal gewicht van bestuurder, passagier, bagage en accessoires

## Minimale bandprofieldiepte (voor en achter):

1.6 mm (0.06 in)

## OPMERKING

De slijtagelimiet voor bandprofieldiepte is voor diverse landen verschillend. Neem altijd de lokale voorschriften in acht.

DWA10472

## WAARSCHUWING

- Laat sterk versleten banden door een Yamaha dealer vervangen. Rijden op een machine met versleten banden is niet alleen verboden, maar dit heeft ook een averechts effect op de rijstabiliteit, waardoor u de macht over het stuur zou kunnen verliezen.
- De vervanging van onderdelen van wielen en remmen, inclusief banden, dient te worden overgelaten aan een Yamaha dealer, die over de nodige vakkundige kennis en ervaring beschikt om dit te doen.
- Rijd niet te snel direct na het verwisselen van een band. Het bandoppervlak dient eerst te zijn ingeregen voordat het zijn optimale eigenschappen verkrijgt.

DWA10512

## WAARSCHUWING

Belaad uw machine nooit te zwaar. Rijden met een te zwaar belaste machine kan leiden tot een ongeval.

6

## Inspectie van banden

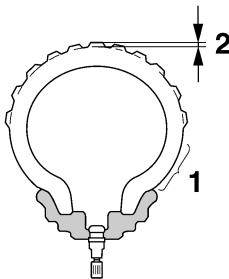

1. Wang van band
2. Bandprofieldiepte

Voor elke rit moeten de banden worden gecontroleerd. Als de bandprofieldiepte op het midden van de band de vermelde limiet heeft bereikt, de band spijkers of stukjes glas bevat of wanneer de wang van de band scheurtjes vertoont, moet de band onmiddellijk door een Yamaha dealer worden vervangen.

# Periodiek onderhoud en afstelling

## Bandeninformatie

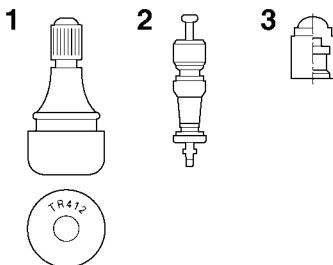

1. Bandventiel
2. Bandventielbuis
3. Bandventieldop met afdichting

Dit model is uitgerust met tubeless banden en bandventielen.

Banden verouderen, zelfs als ze niet of slechts sporadisch zijn gebruikt. Scheuren in het rubber van het loopvlak en de wang van de band, soms in combinatie met vervorming van het karkas, zijn een teken van veroudering. Oude banden moeten worden gecontroleerd door bandspecialisten om na te gaan of ze geschikt zijn voor verder gebruik.

DWA10902

### **WAARSCHUWING**

- **Monteer altijd voor- en achterbanden van hetzelfde merk en type. Verschillende banden kunnen het weggedrag van de machine veranderen, wat kan leiden tot een ongeval.**
- **Controleer altijd of de ventieldopjes stevig zijn bevestigd om zo lucht lekkage te voorkomen.**
- **Gebruik uitsluitend de hierna vermelde bandventielen en luchtventielbuisjes om te voorkomen dat de banden onder het rijden leeglopen.**

Na uitgebreide tests zijn alleen de hieronder vermelde banden door Yamaha goedgekeurd voor dit model.

### **Voorband:**

Maat:  
110/80R19M/C 59V  
Fabrikant/model:  
BRIDGESTONE/BW501

### **Achterband:**

Maat:  
150/70R17M/C 69V  
Fabrikant/model:  
BRIDGESTONE/BW502

### **VOOR en ACHTER:**

Bandventiel:  
TR412  
Luchtventielbuis:  
#9100 (origineel)

DWA10601

### **WAARSCHUWING**

**Deze motorfiets is uitgerust met speciale banden die geschikt voor zeer hoge rijsnelheden. Let op het volgende om deze banden zo effectief mogelijk te kunnen gebruiken.**

- **Gebruik bij vervanging uitsluitend het voorgeschreven type banden. Bij andere banden is het risico op een klapband bij zeer hoge rijsnelheden niet denkbeeldig.**
- **Gloednieuwe banden bieden op sommige typen wegdek relatief weinig grip totdat ze zijn "ingere-den". Het is dan ook verstandig de eerste 100 km (60 mi) nadat een nieuwe band is aangebracht rustig te blijven rijden en pas daarna de rijsnelheid te verhogen.**
- **Voordat met hoge snelheid wordt gereden moeten de banden zijn opgewarmd.**
- **Pas de bandspanning steeds aan volgens de rijomstandigheden.**

## Spaakwielen

Let ten aanzien van de voorgeschreven wielen op het volgende voor een optimale prestatie, levensduur en veilige werking van uw voertuig.

- Voor elke rit moeten de velgranden worden gecontroleerd op scheurtjes, verbuiging, kromheid of andere schade en de spaken op losheid of beschadiging. Laat in geval van schade het wiel door een Yamaha dealer vervangen. Probeer het wiel nooit zelf te repareren, hoe klein de reparatie ook is. Vervang een wiel dat vervormd is of haarscheurtjes vertoont.
- Na het vervangen van een wiel of band moet het wiel worden uitgebalanceerd. Een niet uitgebalanceerd wiel zal mogelijk slecht functioneren of kan een slechte wegligging en een verkorte levensduur van de banden tot gevolg hebben.

## Koppelingshendel

Omdat dit model is uitgerust met een hydraulische koppelingsbediening, hoeft de vrije slag van de koppelingshendel niet te worden afgesteld. Het is echter wel nodig het hydraulisch systeem vóór elke rit op lekkage te controleren. Misschien zit er lucht in het koppelingssysteem als de koppelingshendel te veel vrije slag heeft en schakelen moeizaam gaat, of als de koppeling slipt en de machine slecht accelereert. Als er lucht in het hydraulisch systeem zit, moet het systeem door een Yamaha dealer worden ont lucht voordat de motorfiets wordt gebruikt.



DAU37914

DAU22283

## Vrije slag van remhendel controleren

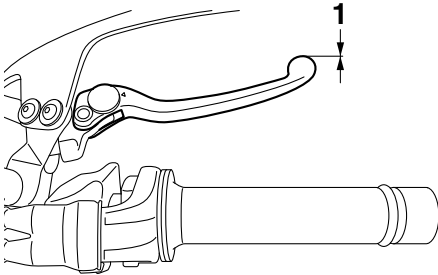

### 1. Geen vrije slag remhendel

Aan het uiteinde van de remhendel mag geen vrije slag aanwezig zijn. Als er toch een vrije slag is, laat dan een Yamaha dealer het remsysteem inspecteren.

DWA14212

## WAARSCHUWING

Een zacht of sponzig gevoel in de remhendel kan betekenen dat er lucht in het hydraulisch systeem aanwezig is. Als er lucht in het hydraulisch systeem zit, laat dan het systeem door een Yamaha dealer ontlichten voordat de machine wordt gebruikt. Lucht in het hydraulisch systeem heeft een negatief effect op de remwerking, waardoor u de macht over het stuur zou kunnen verliezen met een ongeluk als gevolg.

## Remlichtschakelaars

Het remlicht, dat wordt geactiveerd door het rempedaal en de remhendel, moet oplichten *nét* voordat de remmen aangrijpen. Omdat de remlichtschakelaars deel uitmaken van het cruise-controlsysteem, moeten deze worden afgesteld door een Yamaha dealer die over de benodigde vakkennis en ervaring beschikt.

# Periodiek onderhoud en afstelling

## DAU22393 Controleren van voor- en achterremblokken

De remblokken in de voor- en achterrem moeten worden gecontroleerd op slijtage volgens de intervalperiodes voorgeschreven in het periodieke smeer- en onderhoudsschema.

## Remblokken voorrem

DAU36891

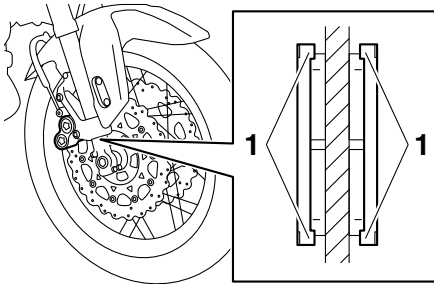

1. Slijtage-indicator remblok

Elk voorremblok heeft een eigen slijtage-indicator, zodat het remblok kan worden gecontroleerd zonder de rem te hoeven demonteren. Bekrachtig de rem en let op de stand van de slijtage-indicator om de remblokslijtage te controleren. Wanneer een remblok zover is afgesleten dat de slijtage-indicator de remschijf bijna raakt, vraag dan een Yamaha dealer de remblokken als set te vervangen.

## Remblokken achterrem

DAU22501

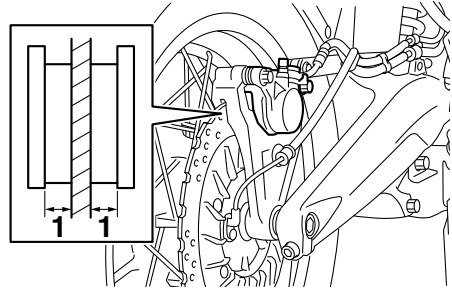

1. Remvoeringdikte

Controleer elk achterremblok op schade en meet de remvoeringsdikte. Als een remblok beschadigd is of als de remvoeringsdikte minder is dan 0.8 mm (0.03 in), vraag dan een Yamaha dealer de remblokken als set te vervangen.

DAU40262

## Controleren van remvloeistofniveau

Controleer alvorens te gaan rijden of de remvloeistof boven de merkstreep voor minimumniveau staat. Meet het remvloeistofniveau en let erop dat de bovenzijde van het reservoir horizontaal staat. Vul indien nodig remvloeistof bij.

### Voorrem

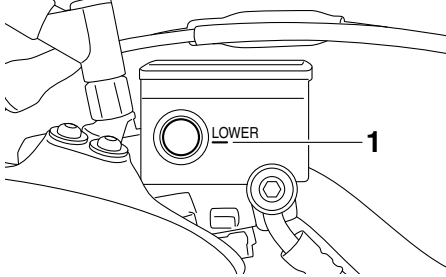

1. Merkstreep minimumniveau

### Achterrem

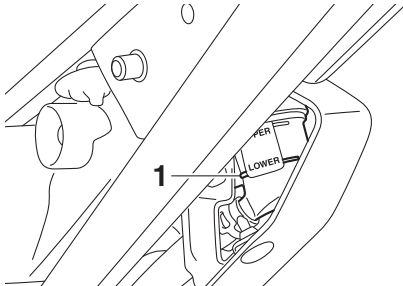

1. Merkstreep minimumniveau

**Aanbevolen remvloeistof:**  
DOT 4

DWA16011

## **WAARSCHUWING**

**Onjuist uitgevoerd onderhoud kan resulteren in verlies van remvermogen. Neem de volgende voorzorgsmaatregelen in acht:**

- Bij een te laag remvloeistofniveau kan lucht binnendringen in het remsysteem, waardoor de remprestaties afnemen.
- Reinig de reservoirdop alvorens deze te verwijderen. Gebruik uitsluitend DOT 4 remvloeistof uit een onaangebroken verpakking.
- Gebruik uitsluitend de aanbevolen remvloeistof, anders kunnen de rubberafdichtingen beschadigd raken met lekkage tot gevolg.
- Vul bij met hetzelfde type remvloeistof. Toevoeging van een ander type remvloeistof dan DOT 4 kan resulteren in een schadelijke chemische reactie.
- Pas op en zorg dat tijdens het bijvullen geen water of stof het remvloeistofreservoir binnendringen. Water zal het kookpunt van de remvloeistof aanzienlijk verlagen zodat dampbelvorming kan optreden en vuil de hydraulisch bediende kleppen van de ABS eenheid kan verstoppen.

DCA17641

## **LET OP**

**Remvloeistof kan gelakte of kunststof onderdelen beschadigen. Veeg gemorst remvloeistof steeds direct af.**

Naarmate de remblokken afslijten, zal het remvloeistofniveau geleidelijk verder dalen. Een laag remvloeistofniveau kan duiden op versleten remblokken en/of lekkage in het remsysteem. Controleer daarom de remblokken op slijtage en het remsysteem op lekkage. Vraag als het remvloeistofniveau plotseling sterk is gedaald een Yamaha dealer om een inspectie alvorens verder te rijden.

## Rem- en koppelvloeistof verversen

Vraag een Yamaha dealer de rem- en de koppelvloeistof te verversen volgens de intervalperioden voorgeschreven in het periodieke smeer- en onderhoudsschema. Laat bovendien de oliekeerringen van de hoofdremcilinder en de koppelvloeistofcilinder, de remklauwen en de rem- en koppelvloeistofslangen vervangen volgens de hierna vermelde intervalperioden of wanneer ze lekken of zijn beschadigd.

- Vloeistofafdichtingen: Vervang elke twee jaar.
- Rem- en koppelvloeistofslangen: Vervang elke vier jaar.

## Controleren en smeren van gasgreep en gaskabel

De werking van de gasgreep hoort voorafgaand aan elke rit te worden gecontroleerd. Daarnaast moet de kabel door een Yamaha dealer worden gesmeerd volgens de intervalperioden vermeld in het periodieke onderhoudsschema.

De gaskabel is voorzien van een rubberafdekking. Zorg ervoor dat de afdekking stevig is aangebracht. Zelfs als de afdekking correct is aangebracht, is de kabel niet volledig beschermd tegen binnendringend water. Let er daarom op dat er geen water direct op de afdekking of kabel komt bij het wassen van de machine. Als de kabel of de afdekking vies wordt, wrijf deze dan schoon met een vochtige doek.

# Periodiek onderhoud en afstelling

DAU44276

DAU43602

## Controleren en smeren van rem- en schakelpedalen

De werking van het rem- en het schakelpedaal moet voorafgaand aan elke rit worden gecontroleerd en de pedaalscharnierpunten moeten indien nodig worden gesmeerd.

### Rempedaal

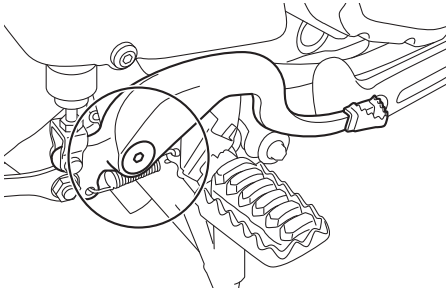

### Schakelpedaal

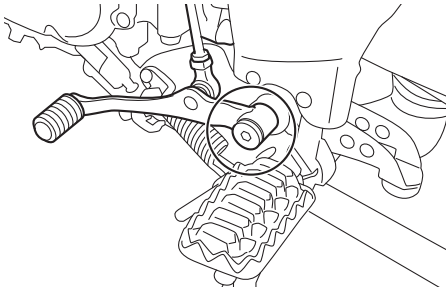

**Aanbevolen smeermiddel:**  
Lithiumvet

## Rem- en koppelingshendels controleren en smeren

De werking van de rem- en de koppelingshendel moet voorafgaand aan elke rit worden gecontroleerd en de hendelscharnierpunten moeten indien nodig worden gesmeerd.

### Remhendel

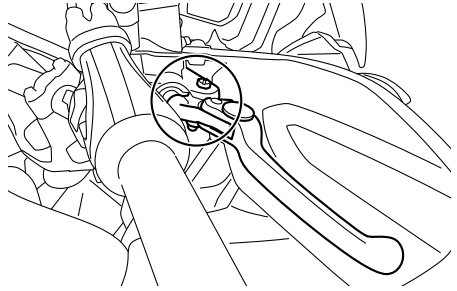

### Koppelingshendel

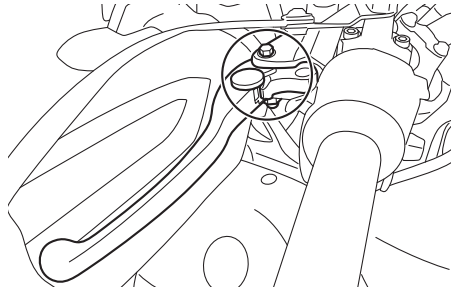

**Aanbevolen smeermiddel:**  
Siliconenvet

# Periodiek onderhoud en afstelling

## Middenbok en zijstandaard controleren en smeren

DAU23215

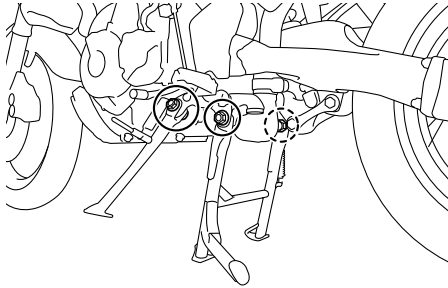

De werking van de middenbok en de zijstandaard moet voorafgaand aan elke rit worden gecontroleerd en de scharnierpunten en de metaal-op-metaal contactvlakken moeten indien nodig worden gesmeerd.

DWA10742

### **WAARSCHUWING**

Als de middenbok of de zijstandaard niet soepel omhoog en omlaag beweegt, vraag dan een Yamaha dealer deze te controleren of te repareren. Een slecht functionerende middenbok of zijstandaard kan het wegdek raken en u afleiden, waardoor u de controle over de machine kunt verliezen.

**Aanbevolen smeermiddel:**  
Lithiumvet

## Achterbrugscharnierpunten smeren

DAUM1653

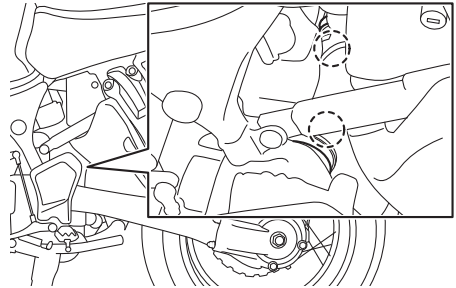

De achterbrugscharnierpunten moeten worden gesmeerd door een Yamaha dealer volgens de intervalperioden vermeld in het periodieke smeer- en onderhoudsschema.

**Aanbevolen smeermiddel:**  
Lithiumvet

## Voorvork controleren

De conditie en de werking van de voorvork moeten als volgt worden gecontroleerd volgens de intervalperioden vermeld in het periodieke smeer- en onderhoudsschema.

### Om de conditie te controleren

Controleer de binnenste vorkbuizen op krassen, beschadigingen en overmatige olie lekkage.

### Om de werking te controleren

1. Zet de machine op een vlakke ondergrond en houd deze rechtop.  
**WAARSCHUWING! Ondersteun de machine zorgvuldig om omvallen en mogelijk letsel te voorkomen.**  
[DWA10752]
2. Bekrachtig de voorrem en druk het stuur een paar keer stevig naar beneden om te controleren of de voorvork soepel in- en uitveert.

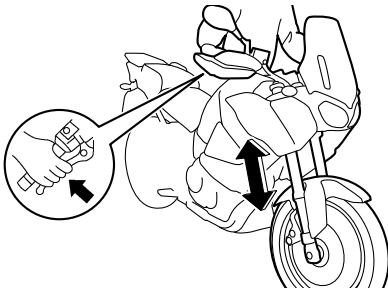

DCA10591

## LET OP

Als schade wordt gevonden of de voorvork niet soepel beweegt, vraag dan een Yamaha dealer te repareren of te controleren.

## Stuursysteem controleren

Losse of versleten balhoofdlaters kunnen gevaarlijk zijn. De werking van het stuursysteem moet als volgt worden gecontroleerd volgens de intervalperioden vermeld in het periodieke smeer- en onderhoudsschema.

1. Zet de machine op de middenbok.  
**WAARSCHUWING! Ondersteun de machine zorgvuldig om omvallen en mogelijk letsel te voorkomen.**

[DWA10752]

2. Houd de voorvorkpoten aan het onderste uiteinde beet en probeer ze naar voren en achteren te bewegen. Als speling wordt gevoeld, vraag dan een Yamaha dealer het stuursysteem te inspecteren of repareren.

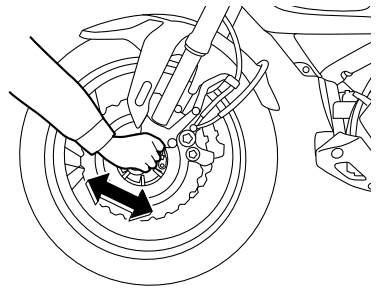

## Controleren van wiellagers

DAU23292

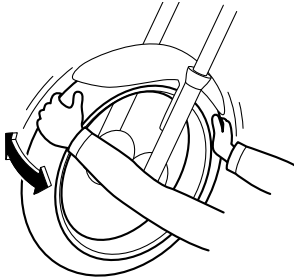

De voor- en achterwiellagers moeten worden gecontroleerd volgens de intervalperiodes voorgeschreven in het periodieke smeer- en onderhoudsschema. Als de wielnaaf speling vertoont of het wiel niet soepel draait, vraag dan een Yamaha dealer de wiellagers te controleren.

6

## Accu

DAU34227

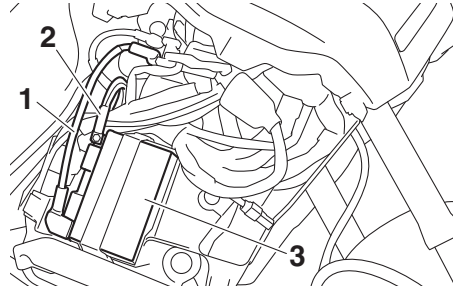

1. Positieve accukabel (rood)
2. Negatieve accukabel (zwart)
3. Accu

De accu bevindt zich achter stroomlijnpaneel A. (Zie pagina 6-9.)

Dit model is voorzien van een VRLA (Valve Regulated Lead Acid)-accu. De elektrolyt hoeft niet te worden gecontroleerd en er hoeft geen gedistilleerd water te worden bijgevuld. Het is echter wel nodig om de accukabelverbindingen te controleren en, indien nodig, vast te zetten.

DWA10761

### WAARSCHUWING

- **Elektrolyt is giftig en gevaarlijk omdat het zwavelzuur bevat, een stof die ernstige brandwonden veroorzaakt. Vermijd contact met de huid, ogen of kleding en bescherm uw ogen altijd bij werkzaamheden nabij accu's. Voer als volgt EERSTE HULP uit als er lichamenlijk contact is geweest met elektrolyt.**
  - **UITWENDIG:** Spoel overvloedig met water.
  - **INWENDIG:** Drink grote hoeveelheden water of melk en roep direct de hulp in van een arts.
  - **OGEN:** Spoel gedurende 15 minuten met water en roep direct medische hulp in.



# Periodiek onderhoud en afstelling

- **Accu's produceren het explosieve waterstofgas. Houd daarom vonken, open vuur, sigaretten e.d. uit de buurt van de accu en zorg voor voldoende ventilatie bij acculaden in een afgesloten ruimte.**
- **HOUD DEZE EN ALLE ACCU'S BIJ-TEN BEREIK VAN KINDEREN.**

4. Controleer na installatie of de accukabels correct zijn aangesloten op de accupolen.

DCA16531

## **LET OP**

**Houd de accu steeds opgeladen. Stallen van een ontladen accu kan leiden tot permanente accuschade.**

### Om de accu op te laden

Vraag zo snel mogelijk een Yamaha dealer de accu te laden als deze ontladen lijkt te zijn. Vergeet niet dat de accu sneller ontladen raakt als de machine is uitgerust met optionele elektrische accessoires.

DCA16522

## **LET OP**

**Voor het opladen van een VRLA (Valve Regulated Lead Acid)-accu is een speciale acculader (met constante spanning) vereist. Bij gebruik van een conventionele acculader raakt de accu beschadigd.**

### Om de accu op te bergen

1. Verwijder de accu als het voertuig langer dan een maand niet wordt gebruikt, laad hem volledig bij en zet dan weg op een koele en droge plek. **LET OP: Zet alvorens de accu te verwijderen het contactslot uit en haal eerst de negatieve kabel en daarna de positieve kabel los.** [DCA16304]
2. Als de accu langer dan twee maanden wordt weggeborgen, moet deze minstens eenmaal per maand worden gecontroleerd; laad de accu dan indien nodig steeds volledig bij.
3. Laad de accu volledig bij alvorens te installeren. **LET OP: Zet alvorens de accu te plaatsen het contactslot uit en sluit eerst de positieve kabel en daarna de negatieve kabel aan.**

[DCA16842]

# Periodiek onderhoud en afstelling

DAU58963

## Zekeringen vervangen

De zekeringenkastjes en de zekering van de ABS-motor bevinden zich achter stroomlijnpaneel A, en de hoofdzekering, de cruise-controlzekering en de remlichtzekering bevinden zich achter stroomlijnpaneel B. (Zie pagina 6-9.)

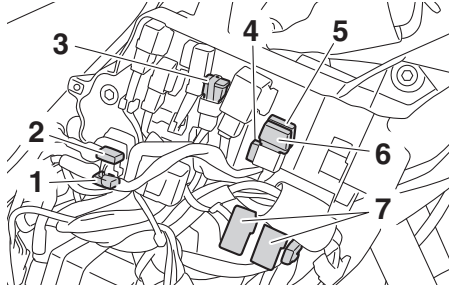

1. Zekering ABS-motor
2. Reservezekering ABS-pompmotor
3. Hoofdzekering
4. Reservezekering
5. Cruise control zekering
6. Zekering remlicht
7. Zekeringenkastje

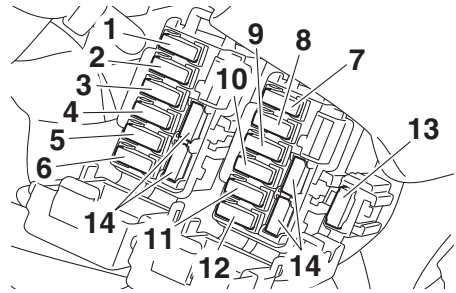

1. Koplampzekering
2. Zekering van de ABS-solenoïdeklep
3. Zekering elektronische smookklep
4. Zekering brandstofinjectiesysteem
5. Backup-zekering (voor klok en startblokkeersysteem)
6. Zekering radiatorkoelvinmotor
7. Zekering ontstekingsysteem
8. Zekering signaleringssysteem
9. Zekering ABS-regeleenheid
10. Aansluitzekering 1 (voor gelijkstroom aansluitcontact voor accessoires)
11. Zekering parkeerlichten
12. O/P (optie) zekering
13. Zekering vering
14. Reservezekering

Vervang een zekering als volgt als deze is doorgebrand.

1. Draai de contactsleutel naar "OFF" en schakel het betreffende elektrische circuit uit.
2. Verwijder de doorgebrande zekering en breng een nieuwe zekering met de voorgeschreven ampèrewaarde aan.  
**WAARSCHUWING! Gebruik geen zekeringen met een hogere ampèrage dan aanbevolen om ernstige schade aan het elektrische systeem en mogelijk brand te voorkomen.**

[DWA15132]

## Voorgeschreven zekeringen:

Hoofdzekering:	50.0 A
Aansluitzekering 1:	3.0 A
Koplampzekering:	20.0 A
Remlicht zekering:	1.0 A
Zekering parkeerlichtcircuit:	7.5 A
Zekering signaleringssysteem:	7.5 A
Zekering ontstekingsstelsel:	20.0 A
Zekering radiatorcoelvin:	20.0 A
Backup-zekering:	7.5 A
Zekering elektronische smookklep:	7.5 A
Zekering brandstofinjectiesysteem:	20.0 A
Zekering van de ABS-solenoïdeklep:	20.0 A
Zekering ABS-regeleenheid:	7.5 A
Zekering ABS-motor:	30.0 A
Zekering vering:	15.0 A
Zekering cruise control:	1.0 A
O/P (optie) zekering:	20.0 A

## Koplampgloeilamp vervangen

De koplampen op dit model hebben halogeengloeilampen. Vervang een koplampgloeilamp als volgt als deze is doorgebrand.

DCA10651

### LET OP

Pas op en zorg dat de volgende onderdelen niet worden beschadigd:

- **Koplampgloeilamp**

Raak het glas van de koplampgloeilamp niet aan zodat dit vetvrij blijft, anders kan de doorzichtigheid van het glas, de lichtintensiteit en de levensduur nadelig worden beïnvloed. Wrijf eventuele verontreinigingen en vingerafdrukken op het gloeilampglas weg met een doekje gedrenkt in alcohol of thinner.

- **Koplampplens**

Plak geen kleurfolie of stickers op de koplampplens. Gebruik geen koplampgloeilamp met een hoger wattage dan is voorgeschreven.

6

3. Draai de contactsleutel naar "ON" en schakel het betreffende elektrische circuit in om te zien of de apparatuur werkt.
4. Als de zekering direct opnieuw doorbrandt, vraag dan een Yamaha dealer het elektrische systeem te controleren.

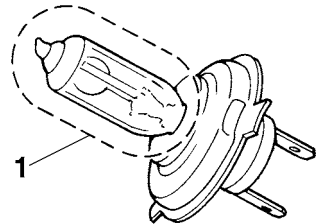

1. Raak het glas van de gloeilamp niet aan.
  1. Verwijder de gloeilampkap door deze linksom te draaien.

# Periodiek onderhoud en afstelling

7. Vraag indien nodig een Yamaha dealer de koplamplichtbundel af te stellen.

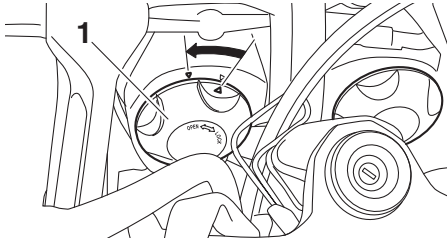

1. Gloeilampkap
2. Maak de koplampstekker los.

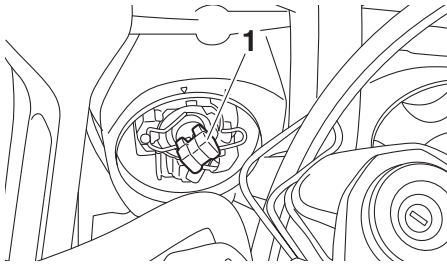

1. Koplampstekker
3. Haak de gloeilamphouder los en verwijder dan de defecte gloeilamp.

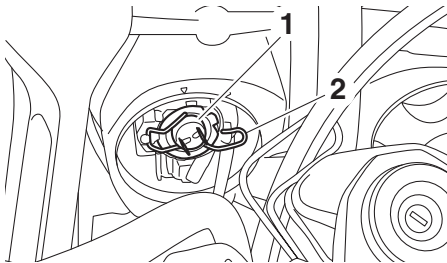

1. Koplampgloeilamp
2. Gloeilamphouder
4. Breng een nieuwe koplampgloeilamp aan en zet deze dan vast met de gloeilamphouder.
5. Sluit de koplampstekker aan.
6. Monteer de gloeilampkap door deze rechtsom te draaien.

# Periodiek onderhoud en afstelling

DAU58971

## Parkeerlichtgloeilamp vervangen

Dit model is voorzien van twee parkeerlichten. Vervang een parkeerlichtgloeilamp als volgt als deze is doorgebrand.

1. Verwijder de kuipruit door de schroeven los te halen.

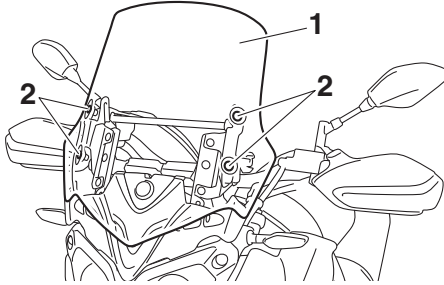

1. Kuipruit
2. Schroef

2. Verwijder de kap door deze naar buiten te trekken.

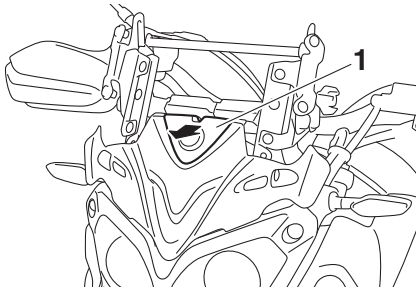

1. Kap

3. Verwijder het paneel door de schroeven en de snelsluiterschroef los te halen.

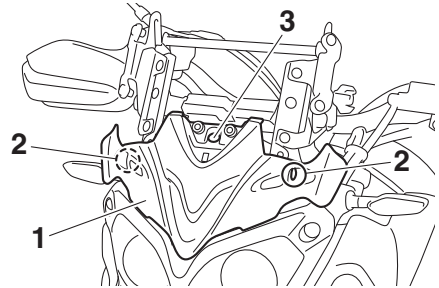

1. Paneel
2. Schroef
3. Snelsluiterschroef

4. Verwijder de kap van de koplampunit door de bouten los te halen.

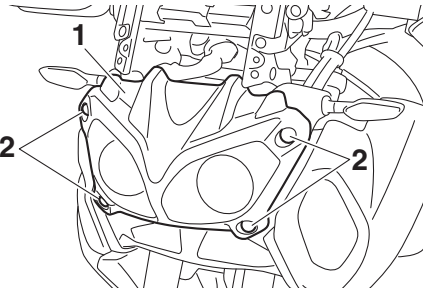

1. Kap van koplampunit
2. Bout

5. Verwijder de bouten van de koplampunit en trek de koplampunit iets naar buiten, waarbij u ervoor zorgt dat deze ondersteund blijft. **LET OP: Let erop dat niet aan de koplampbedrading wordt getrokken.** [DCA16811]

# Periodiek onderhoud en afstelling

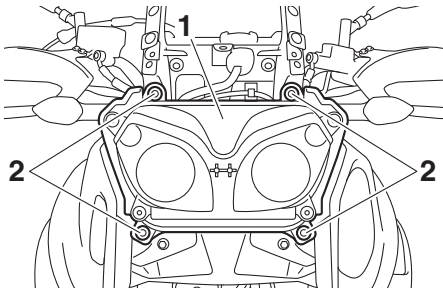

1. Koplampunit
2. Bout koplampunit

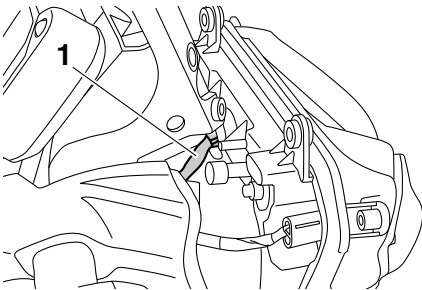

1. Koplampdraad

6. Verwijder de fitting van de parkeerlichtgloeilamp (samen met de gloeilamp) door de fitting linksom te draaien.

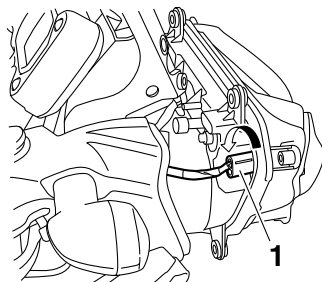

1. Fitting parkeerlichtgloeilamp

7. Verwijder de defecte gloeilamp door deze uit te trekken.

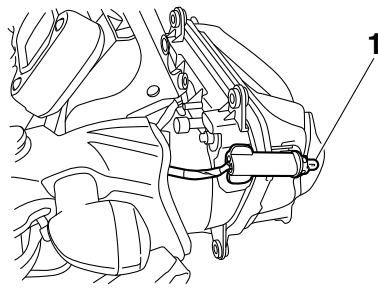

1. Parkeerlichtgloeilamp

8. Steek een nieuwe gloeilamp in de fitting.
9. Monteer de fitting (samen met de gloeilamp) door deze in te drukken en rechtsom te draaien.
10. Monteer de koplampunit door de bouten aan te brengen en zet deze dan vast met het voorgeschreven aanhaalmoment.

## Aanhaalmoment:

Bout koplampunit:

7 N·m (0.7 kgf·m, 5.2 lb·ft)

11. Monteer de kap van de koplampunit door de bouten aan te brengen.
12. Monteer het paneel door de schroeven en de snelsluiterschroef aan te brengen.
13. Breng de kap aan.

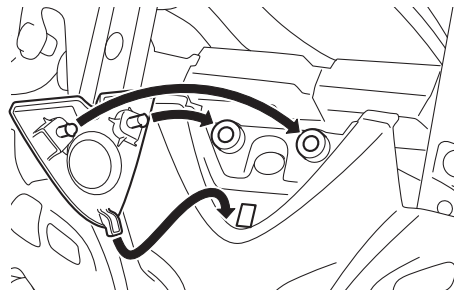

14. Monteer de kuipruit door de schroeven aan te brengen en zet deze dan vast met het voorgeschreven aanhaalmoment. **WAARSCHUWING!** Een

loszittende kuipruit kan een ongeluk veroorzaken. Draai de schroeven vast met het voorgeschreven aanhaalmoment. [DWA15511]

**Aanhaalmoment:**

Kuipruitschroef:

0.5 N·m (0.05 kgf·m, 0.37 lb·ft)

**Richtingaanwijzer en remlicht/achterlicht**

Dit model is voorzien van richtingaanwijzers en een remlicht/achterlicht van het LED-type.

Als een richtingaanwijzer of het remlicht/achterlicht niet gaat branden, vraag dan een Yamaha-dealer het elektrische circuit te testen.

# Periodiek onderhoud en afstelling

DAU49722

## Gloeilamp kentekenverlichting vervangen

1. Verwijder de bouten van kentekenverlichtingunit.

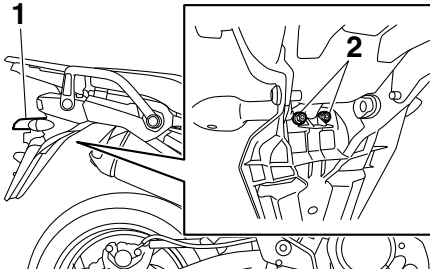

1. Kentekenverlichtingsunit
2. Bout kentekenverlichtingsunit

2. Verwijder de gloeilampfitting van de kentekenverlichting (samen met de gloeilamp) door deze eerst linksom te draaien en daarna eruit te trekken.

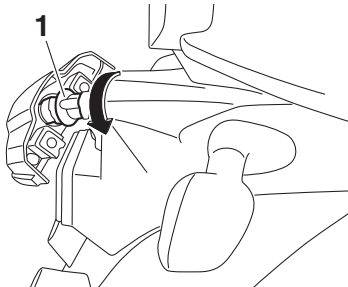

1. Gloeilampfitting kentekenverlichting

3. Verwijder de defecte gloeilamp door deze uit te trekken.

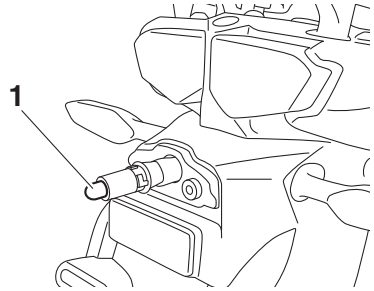

1. Gloeilamp kentekenverlichting

4. Steek een nieuwe gloeilamp in de fitting.
5. Breng de fitting (samen met de gloeilamp) aan door deze eerst in te drukken en daarna rechtsom te draaien totdat hij stuit.
6. Plaats de kentekenverlichtingunit in de oorspronkelijke positie en breng dan de bouten aan.



DAU25872

## Problemen oplossen

Yamaha motorfietsen ondergaan een grondige inspectie voordat ze vanaf de fabriek op transport gaan, maar tijdens gebruik kunnen toch storingen optreden. Problemen in de brandstof-, compressie- of ontstekingsystemen kunnen bijvoorbeeld de oorzaak zijn van slecht starten of een afname in motorvermogen.

In de volgende storingszoekschema's is een snelle en gemakkelijke werkwijze weergegeven om deze vitale systemen zelf te kunnen controleren. Ga met uw motorfiets echter wel naar een Yamaha dealer als reparaties nodig zijn, hier zijn vakkundige monteurs aanwezig die beschikken over het benodigde gereedschap en de ervaring en vakkennis om het nodige onderhoud aan de motorfiets correct te verrichten.

Gebruik uitsluitend originele Yamaha vervangingsonderdelen. Niet-originele onderdelen lijken misschien op Yamaha onderdelen maar zijn toch vaak van mindere kwaliteit en hebben een kortere levensduur, zodat dan later mogelijk toch dure reparaties nodig zijn.

DWA15142

### **WAARSCHUWING**

**Rook niet tijdens het controleren van het brandstofsysteem en let erop dat er geen open vuur of vonken in de omgeving zijn, inclusief waakvlammen van geisers of ovens. Benzine en benzinedampen kunnen vlam vatten of exploderen, met ernstig letsel of schade aan eigendommen tot gevolg.**

---

## Storingzoekschema's

### Startproblemen of slechte werking van de motor

#### 1. Brandstof

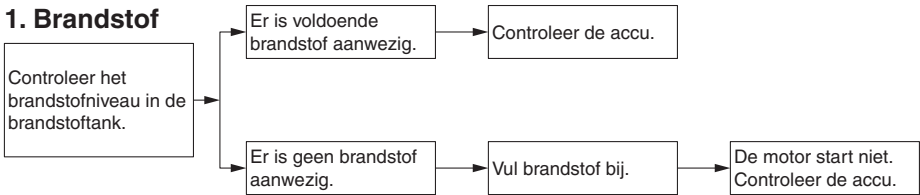

#### 2. Accu

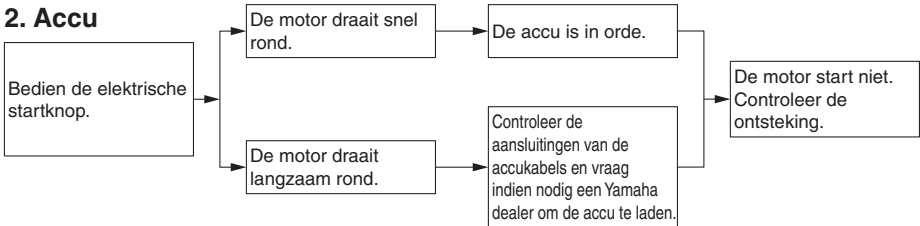

#### 3. Ontsteking

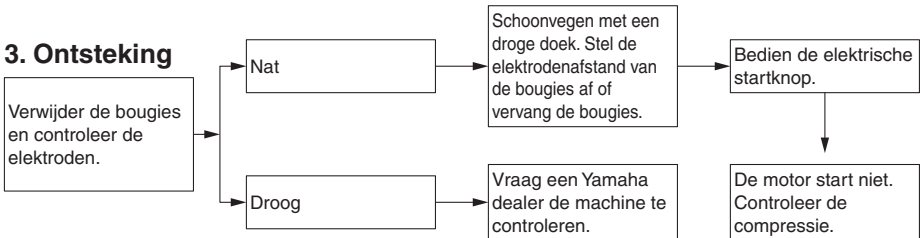

#### 4. Compressie

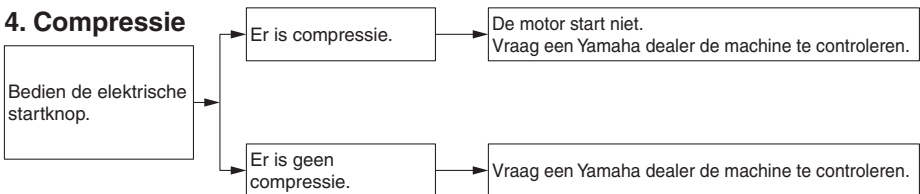

# Periodiek onderhoud en afstelling

## Oververhitte motor

DWAT1041

### **! WAARSCHUWING**

- **Verwijder de radiatorvuldop niet terwijl de motor en de koelvloeistofradiator nog heet zijn. Hete vloeistof en stoom kunnen naar buiten spuiten en zo ernstige brandwonden veroorzaken. Wacht tot de motor is afgekoeld.**
- **Breng een dikke doek, bijvoorbeeld een handdoek, aan over de radiatorvuldop en draai deze dan langzaam linksom tegen de aanslag zodat de nog aanwezige druk kan ontsnappen. Druk de dop omlaag zodra het siggeluid stopt en draai deze linksom en verwijder de dop.**

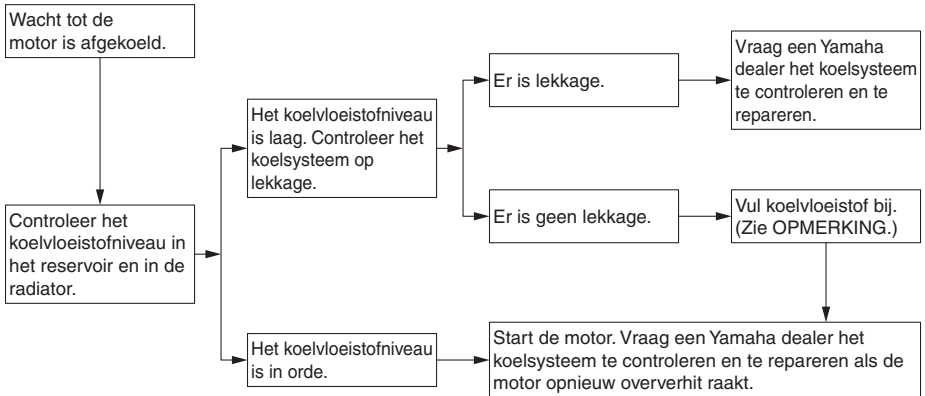

6

### **OPMERKING**

Als geen koelvloeistof beschikbaar is, kan tijdelijk leidingwater worden gebruikt, maar dit moet wel zo snel mogelijk door de voorgeschreven koelvloeistof worden vervangen.

# Verzorging en stalling van de motorfiets

---

## Matkleur, let op

DAU37834

DAU54711

### **LET OP**

DCA15193

Sommige modellen zijn uitgerust met matkleurige onderdelen. Raadpleeg een Yamaha dealer voor advies over wat voor producten gebruikt moeten worden om het voertuig te reinigen. Het gebruik van een borsteltje, chemische producten of reinigingsmiddelen tijdens het reinigen van deze onderdelen kan het oppervlak bekrassen of beschadigen. Ook was moet niet worden aangebracht op een van de matkleurige onderdelen.

---

## Verzorging

De open constructie van een motorfiets maakt de fraaie techniek beter zichtbaar, maar de machine is hierdoor ook kwetsbaarder. Er kan roestvorming en corrosie optreden, ook al zijn hoogwaardige componenten gebruikt. Een roestige uitlaatpijp valt bij een auto niet zo op, maar doet bij een motorfiets afbreuk aan het algehele uiterlijk. Regelmatige en correcte verzorging is niet alleen vereist volgens de garantiebepalingen, maar zorgt ook dat de motorfiets er langer mooi uit blijft zien, verlengt de levensduur en verbetert de prestaties.

## Alvorens te reinigen

1. Dek de uitlaatdemperopening af met een plastic zak nadat de motor is afgekoeld.
2. Controleer of alle doppen en afdekkpluggen, ook de bougiedoppen, en alle elektrische stekkers en aansluitingen stevig zijn bevestigd.
3. Verwijder hardnekkige vervuiling, zoals verbrande olie op het carter, met een ontvetter en een borstel, maar gebruik dergelijke producten nooit op afdichtingen, pakkingen en wielassen. Spoel vuil en ontvetter altijd af met water.

## Reinigen

DCA10773

### **LET OP**

- Vermijd het gebruik van sterke en bijtende wielreinigingsmiddelen, vooral bij spaakwielen. Als dergelijke producten toch worden gebruikt om hardnekkig vuil los te maken, laat het reinigingsmiddel dan niet langer inwerken dan is vermeld in de gebruiksinstructies. Spoel vervolgens grondig na met water, laat direct drogen en breng daarna een corrosiewerende spray aan.

# Verzorging en stalling van de motorfiets

---

- Bij verkeerd reinigen kunnen kunststof delen (zoals stroomlijnpanelen, framepanelen, kuipruiten, koplamplenzen, lenzen van de instrumentenverlichting enz.) en de uitlaatdempers beschadigd raken. Gebruik alleen een zachte, schone doek of een spons met water om kunststof delen te reinigen. Als de kunststof delen met water niet afdoende kunnen worden gereinigd, kan een mild reinigingsmiddel met water worden gebruikt. Spoel reinigingsmiddelresten zorgvuldig af met grote hoeveelheden water, aangezien ze de kunststof delen kunnen beschadigen.
- Gebruik geen bijtende chemische reinigingsmiddelen op kunststof delen. Vermijd het gebruik van doeken of sponzen die in contact zijn geweest met bijtende of schurende reinigingsmiddelen, oplosmiddelen of thinner, brandstof (benzine), roestverwijderingsmiddelen of corrosieremmers, remvloeistof, antivries of elektrolyt.
- Gebruik geen hogedrukreinigers of stoomreinigers, omdat dan op de volgende plaatsen water kan doordringen en zo schade kan ontstaan: afdichtingen (van wiel- en achterbruglagers, voorvork en remmen), elektrische componenten (kabelstekkers, messtekkers, instrumenten, schakelaars en verlichting), beluchtungs- en ontluchtungs-slangen.
- Bij motorfietsen met een kuipruit: Gebruik geen bijtende reinigingsmiddelen of harde sponzen, deze veroorzaken dofheid en laten krasjes achter. Sommige reinigingsmiddelen voor kunststof laten eveneens krasjes achter op de kuipruit. Test het product op een

klein, niet-zichtbaar gedeelte van de kuipruit om zeker te zijn dat geen sporen achterblijven op de kuipruit. Als de kuipruit krasjes vertoont, breng dan na wassen een hoogwaardige polish voor gebruik op kunststof aan.

---

## Na normaal gebruik

Verwijder vuil met warm water, een mild reinigingsmiddel en een zachte, schone spons en spoel dan grondig met schoon water. Gebruik een tandenborstel of fles-senborstel voor moeilijk bereikbare plekken. Hardnekkig vastzittend vuil en insectenresten laten gemakkelijker los als de bewuste plek alvorens te reinigen een paar minuten met een vochtige doek wordt bedekt.

## Na rijden in regen, aan de kust of op bepekelde wegen

Zeelucht en wegenzout waarmee wegen in de winter worden bestrooid hebben in combinatie met water een zeer corrosieve werking; handel daarom als volgt na een rit in een regenbui, nabij de kust of op bepekelde wegen.

## **OPMERKING**

In de winter gestrooid wegenzout kan nog tot in de lente aanwezig blijven.

---

1. Reinig de motorfiets met koud water en een mild reinigingsmiddel nadat de motor is afgekoeld. **LET OP: Gebruik geen warm water, dit versnelt de corrosieve werking van het zout.**

[DCA10792]

2. Laat de motorfiets drogen en breng dan met een spuitbus een corrosiewerend middel aan op alle metalen delen, ook op verchroomde en vernikkelde componenten, om zo corrosie te voorkomen.

# Verzorging en stalling van de motorfiets

---

## Windscherm reinigen

Vermijd alkalische of zuurhoudende reinigingsmiddelen, benzine, remvloeistof of enig ander oplosmiddel. Reinig het windscherm met een doek of spons die is bevochtigd met een neutraal reinigingsmiddel en was het vervolgens grondig af met water. Gebruik voor extra reiniging Yamaha reinigingsmiddel voor windschermen of een ander hoogwaardig reinigingsproduct. Sommige kunststofreinigers kunnen krassen achterlaten op het windscherm. Test dergelijke producten eerst op een deel van het windscherm dat uw zicht niet beïnvloedt.

## Na reiniging

1. Droog de motorfiets met een zeemleren lap of een vochtabsorberende doek.
2. Gebruik een chroompolish om verchromde, aluminium en roestvrijstalen delen te doen glanzen, ook het uitlaatsysteem. (Zelfs thermische verkleuringen op roestvrijstalen uitlaatsystemen kunnen door oppoetsen worden verwijderd.)
3. Het is aan te bevelen om met een spuitbus een corrosiewerend middel aan te brengen op alle metalen delen, ook op verchromde en vernikkelde componenten, om zo corrosie te voorkomen.
4. Gebruik oliespray als universeel schoonmaakmiddel om nog achtergebleven vuil te verwijderen.
5. Werk kleine lakbeschadigingen door steenslag e.d. bij.
6. Zet alle gelakte oppervlakken in de was.
7. Laat de motorfiets volledig drogen alvorens deze te stallen of af te dekken.

DWA11132



## WAARSCHUWING

---

**Verontreiniging van de remmen of banden kan leiden tot verlies van de controle over de machine.**

- **Controleer of er geen olie of was op de remmen of banden zit.**
- **Reinig de remschijven en remvoeringen indien nodig met een normale remschijfreiniger of aceton en spoel de banden schoon met lauw water en een mild reinigingsmiddel. Test de remwerking en het weggedrag van de machine in bochten voordat u met hoge snelheden gaat rijden.**

DCA10801

## LET OP

---

- **Breng een geringe hoeveelheid oliespray en was aan en verwijder overtollige hoeveelheden.**
- **Breng oliespray of was nooit aan op rubber of kunststof delen, behandel deze met een daartoe bestemd verzorgingsmiddel.**
- **Vermijd het gebruik van schurende poetsmiddelen, deze tasten de lak aan.**

## OPMERKING

---

- **Vraag een Yamaha dealer om advies over de te gebruiken producten.**
- **Door wassen, regenachtig weer of een vochtig klimaat kan de koplampens beslagen raken. Inschakelen van de koplamp gedurende een korte periode zal helpen bij de verwijdering van het vocht.**

# Verzorging en stalling van de motorfiets

## Stalling

DAU49592

### Korte termijn

Stal uw motorfiets steeds op een koele en droge plek en bescherm indien nodig tegen stof met een luchtdoorlatende stallinghoes. Zorg ervoor dat de motor en het uitlaatsysteem zijn afgekoeld alvorens de motorfiets af te dekken.

DCA10811

### LET OP

- Als de motorfiets wordt gestald in een slecht geventileerde ruimte of in vochtige toestand wordt afgedekt met een hoes of een dekzeil, zal water en vocht kunnen binnendringen en roestvorming veroorzaken.
- Voorkom corrosie door de machine niet te stallen in een vochtige kelder, een stal (i.v.m. de aanwezigheid van ammoniakdamp) en in een opslagruimte voor sterke chemicaliën.

### Lange termijn

Alvorens uw motorfiets gedurende meerdere maanden aaneen te stallen:

1. Volg alle instructies op in de paragraaf "Verzorging" in dit hoofdstuk.
2. Vul de brandstoftank en voeg een stabilisatoradditief (indien verkrijgbaar) toe om roestvorming in de tank en achteruitgang van de brandstof te voorkomen.
3. Voer de volgende stappen uit om de cilinders, de zuigerveren etc. te beschermen tegen corrosie.
  - a. Verwijder de bougiesdoppen en de bougies.
  - b. Giet een theelepel motorolie in elk bougiegat.

- c. Breng de bougiesdoppen aan op de bougies en leg dan de bougies zodanig op de cilinderkop dat de elektroden aan massa liggen. (Dit voorkomt vonken tijdens de volgende stap.)
- d. Laat de motor een paar keer rond-draaien op de startmotor. (De cilinderwanden worden zo geolied.)  
**WAARSCHUWING! Verbind de bougie-elektrodes met de massa bij het ronddraaien van de motor om schade of letsel door vonk Vorming te voorkomen.**

[DWA10952]

- e. Haal de bougiesdoppen los van de bougies en breng dan de bougies en de bougiesdoppen weer aan.
4. Smeer alle bedieningskabels en scharnierpunten van alle hendels en pedalen en van de zijstandaard/middenbok.
5. Controleer de bandenspanning, corrigeer deze indien nodig en breng dan de motorfiets omhoog, zodat beide wielen los van de grond zijn. Een andere mogelijkheid is de wielen elke maand iets te draaien, zodat de banden niet op één gedeelte sterker achteruitgaan.
6. Dek de uitlaatdemper af met een plastic zak om te voorkomen dat vocht kan binnendringen.
7. Verwijder de accu en laad deze volledig bij. Berg de accu op een koele en droge plek op en laad deze eens per maand bij. Berg de accu niet op een overmatig koude of warme plek op [onder 0 °C (30 °F) of boven 30 °C (90 °F)]. Zie pagina 6-31 voor meer informatie over het opbergen van de accu.

# Verzorging en stalling van de motorfiets

---

## **OPMERKING** \_\_\_\_\_

Voer eventueel benodigde reparaties uit voordat u uw motorfiets stalt.

---



## Afmetingen:

- Totale lengte:  
2250 mm (88.6 in)
- Totale breedte:  
980 mm (38.6 in)
- Totale hoogte:  
1410/1470 mm (55.5/57.9 in)
- Zadelhoogte:  
845/870 mm (33.3/34.3 in)
- Wielbasis:  
1540 mm (60.6 in)
- Grondspeling:  
190 mm (7.48 in)
- Kleinste draaicirkel:  
2.7 m (8.86 ft)

## Gewicht:

- Rijklar gewicht:  
266 kg (586 lb)

## Motor:

- Verbrandingscyclus:  
4-takt
- Koelsysteem:  
Vloeistofgekoeld
- Kleppenmechanisme:  
DOHC
- Cilinderopstelling:  
In lijn
- Aantal cilinders:  
2-cilinder
- Slagvolume:  
1199 cm<sup>3</sup>
- Boring × slag:  
98.0 × 79.5 mm (3.86 × 3.13 in)
- Compressieverhouding:  
11.0 : 1
- Startsysteem:  
Elektrische startmotor
- Smeersysteem:  
Dry sump

## Motorolie:

- Aanbevolen merk:  
YAMALUBE
- SAE-viscositeitsklassen:  
10W-40
- Aanbevolen kwaliteit motorolie:  
API service type SG of hoger, JASO  
MA-norm
- Hoeveelheid motorolie:  
Olieverversing:  
3.10 L (3.28 US qt, 2.73 Imp.qt)

- Met verwijderen van oliefilterelement:  
3.40 L (3.59 US qt, 2.99 Imp.qt)

## Cardanolie:

- Type:  
Originele Yamaha cardanolie SAE 80W-90  
API GL-5 of SAE 80 API GL-4
- Hoeveelheid:  
0.20 L (0.21 US qt, 0.18 Imp.qt)

## Hoeveelheid koelvloeistof:

- Koelvloeistofreservoir (tot aan de merkstreep  
voor maximumniveau):  
0.26 L (0.27 US qt, 0.23 Imp.qt)
- Radiator (inclusief alle leidingen):  
1.83 L (1.93 US qt, 1.61 Imp.qt)

## Luchtfilter:

- Luchtfilterelement:  
Papieren element met oliecoating

## Brandstof:

- Aanbevolen brandstof:  
Loodvrije superbenzine (gasohol [E10]  
acceptabel)
- Inhoud brandstoftank:  
23 L (6.1 US gal, 5.1 Imp. gal)
- Hoeveelheid reservebrandstof:  
3.9 L (1.03 US gal, 0.86 Imp.gal)

## Brandstofinjectie:

- Gasklephuis:  
Het teken van identificatie:  
BP81 00

## Bougie(s):

- Fabrikant/model:  
NGK/CPR8EB9
- Elektrodenafstand:  
0.8–0.9 mm (0.031–0.035 in)

## Koppeling:

- Type koppeling:  
Nat, meervoudige plaat

## Aandrijflijn:

- Primaire reductieverhouding:  
1.466 (85/58)
- Eindoverbrenging:  
As
- Secundaire reductieverhouding:  
2.987 (21/25 × 32/9)
- Type versnellingsbak:  
Constant mesh, 6 versnellingen
- Overbrengingsverhoudingen:  
1e:  
2.769 (36/13)

# Specificaties

---

- 2e: 2.063 (33/16)
- 3e: 1.571 (33/21)
- 4e: 1.250 (30/24)
- 5e: 1.042 (25/24)
- 6e: 0.929 (26/28)

## Chassis:

- Type frame:
  - Backbone
- Spoorhoek:
  - 28.0 graden
- Naspoor:
  - 126 mm (5.0 in)

## Voorband:

- Type:
  - Tubeless
- Maat:
  - 110/80R19M/C 59V
- Fabrikant/model:
  - BRIDGESTONE/BW501

## Achterband:

- Type:
  - Tubeless
- Maat:
  - 150/70R17M/C 69V
- Fabrikant/model:
  - BRIDGESTONE/BW502

## Belading:

- Maximale belasting:
  - 204 kg (450 lb)
  - (Totaalgewicht van bestuurder, passagier, bagage en accessoires)

## Bandenspanning (gemeten aan koude banden):

- 1 persoon:
  - Voor:
    - 225 kPa (2.25 kgf/cm<sup>2</sup>, 33 psi)
  - Achter:
    - 250 kPa (2.50 kgf/cm<sup>2</sup>, 36 psi)
- 2 personen:
  - Voor:
    - 225 kPa (2.25 kgf/cm<sup>2</sup>, 33 psi)
  - Achter:
    - 290 kPa (2.90 kgf/cm<sup>2</sup>, 42 psi)

## Voorwiel:

- Type wiel:
  - Spaakwiel
- Velgmaat:
  - 19M/C x MT2.50

## Achterwiel:

- Type wiel:
  - Spaakwiel
- Velgmaat:
  - 17M/C x MT4.00

## Gekoppeld remsysteem:

- Bediening:
  - Geactiveerd door voorrem

## Voorrem:

- Type:
  - Hydraulische dubbele schijfrem
- Aanbevolen remvloeistof:
  - DOT 4

## Achterrem:

- Type:
  - Hydraulische enkele schijfrem
- Aanbevolen remvloeistof:
  - DOT 4

## Voorwielophanging:

- Type:
  - Telescoopvork
- Veer:
  - Schroefveer
- Schokdemper:
  - Hydraulische schokdemper
- Veerweg:
  - 190 mm (7.5 in)

## Achterwielophanging:

- Type:
  - Achterbrug (link-ophanging)
- Veer:
  - Schroefveer
- Schokdemper:
  - Hydraulische schokdemper
- Veerweg:
  - 190 mm (7.5 in)

## Elektrische installatie:

- Systeemspanning:
  - 12 V
- Ontstekingsstelsel:
  - Transistorontsteking
- Laadsysteem:
  - Wisselstroomdynamo met permanente magneten

**Accu:**

Model:  
YTZ12S  
Voltage, capaciteit:  
12 V, 11.0 Ah (10 HR)

**Koplamp:**

Type gloeilamp:  
Halogeenlamp

**Wattage gloeilamp:**

Koplamp:  
H7, 55.0 W  
Remlicht/achterlicht unit:  
LED  
Voorste richtingaanwijzer:  
LED  
Achterste richtingaanwijzer:  
LED  
Parkeerlicht:  
5.0 W  
Kentekenverlichting:  
5.0 W  
Instrumentenverlichting:  
LED  
Controlelampje vrijstand:  
LED  
Controlelampje grootlicht:  
LED  
Waarschuwinglampje olieniveau:  
LED  
Controlelampje richtingaanwijzers:  
LED  
Waarschuwinglampje motorstoring:  
LED  
ABS-waarschuwinglampje:  
LED  
Cruise control "SET" controlelampje:  
LED  
Cruise control "ON" controlelampje:  
LED  
Controlelampje startblokkering:  
LED  
Controlelampje tractieregeling:  
LED  
Waarschuwinglampje vering:  
LED

**Zekering:**

Hoofdzekering:  
50.0 A  
Aansluitzekering 1:  
3.0 A

Koplampzekering:  
20.0 A  
Remlicht zekering:  
1.0 A  
Zekering signaleringssysteem:  
7.5 A  
Zekering ontstekingssysteem:  
20.0 A  
Zekering parkeerlichtcircuit:  
7.5 A  
Zekering radiatorkoelvin:  
20.0 A  
Zekering brandstofinjectiesysteem:  
20.0 A  
Zekering ABS-regeleenheid:  
7.5 A  
Zekering ABS-motor:  
30.0 A  
Zekering van de ABS-solenoïdeklep:  
20.0 A  
Zekering vering:  
15.0 A  
Zekering cruise control:  
1.0 A  
Backup-zekering:  
7.5 A  
Zekering elektronische smookklep:  
7.5 A  
O/P (optie) zekering:  
20.0 A

# Gebruikersinformatie

DAU53562

## Identificatienummers

Noteer het voertuigidentificatienummer, het serienummer van het motorblok en de gegevens op de modelinformatiesticker in onderstaande ruimtes. Deze identificatienummers zijn nodig voor de kentekenregistratie van het voertuig in uw land en voor het bestellen van reserveonderdelen bij een Yamaha dealer.

VOERTUIGIDENTIFICATIENUMMER:

SERIENUMMER MOTOR:

MODELINFORMATIESTICKER:

9

## Voertuigidentificatienummer

DAU26401

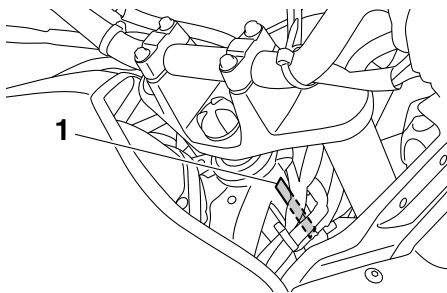

1. Voertuigidentificatienummer

Het voertuigidentificatienummer is ingeslagen op de balhoofdbuis. Noteer dit nummer in het daartoe bestemde vakje.

## OPMERKING

Het voertuigidentificatienummer is bedoeld voor identificatie van uw motorfiets en kan worden gebruikt om uw motor in uw land aan te melden voor kentekenregistratie.

DAU26442

## Serienummer motorblok

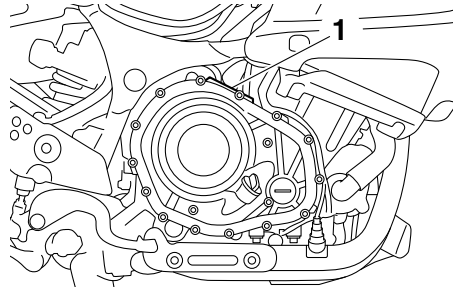

1. Serienummer motorblok

Het motorblokserienummer is ingeslagen in het carter.

DAU26471

## Modelinformatiesticker

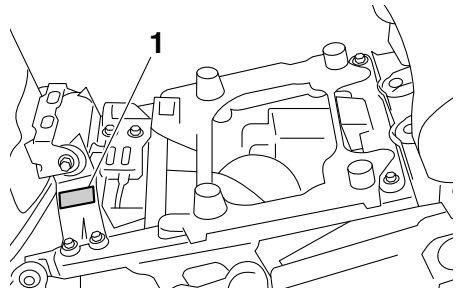

1. Modelinformatiesticker

De modelinformatiesticker is onder het bestuurderszadel bevestigd aan het frame. (Zie pagina 3-32.) Noteer de informatie op deze sticker in het daartoe bestemde vakje. Deze informatie is nodig om reserveonderdelen te bestellen bij een Yamaha dealer.

## Diagnosestekker

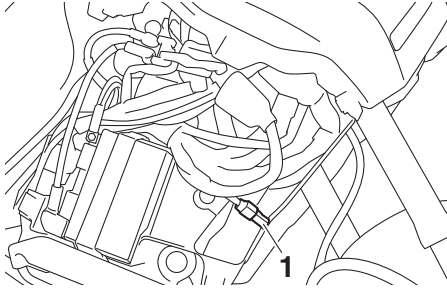

### 1. Diagnosestekker

De diagnosestekker bevindt zich op de aangegeven plaats.

## Voertuiggegevens registreren

De ECU van dit model slaat bepaalde voertuiggegevens op voor ondersteuning bij de storingsdiagnose en voor onderzoeks- en ontwikkelingsdoeleinden. Deze gegevens worden alleen geüpload wanneer een speciaal diagnosegereedschap van Yamaha op de machine wordt aangesloten, bijvoorbeeld bij de uitvoering van controles of onderhoudsprocedures.

Hoewel de sensors en geregistreerde gegevens van model tot model verschillen, zijn de belangrijkste gegevenspunten:

- Informatie over de voertuigstatus en motorprestaties
- Informatie over brandstofinspuiting en emissie

Yamaha deelt deze gegevens niet met andere partijen, behalve:

- Met toestemming van de voertuigeigenaar
- Als dat wettelijk verplicht is
- Voor gebruik door Yamaha bij juridische procedures
- Voor algemeen onderzoek door Yamaha waarbij de gegevens niet kunnen worden herleid tot een individuele machine of eigenaar

# Index

- A**  
ABS ..... 3-26  
ABS-waarschuwingslampje ..... 3-5  
Accu ..... 6-31  
Achterbrugscharnierpunten, smeren .... 6-29
- B**  
Bagagedragers ..... 3-40  
Bagageriembevestiging ..... 3-41  
Banden ..... 6-20  
Bestuurderszadel ..... 3-32  
Bougies, controleren ..... 6-11  
Brandstof ..... 3-29  
Brandstofverbruik, tips voor een  
zuinig ..... 5-4
- C**  
Cardanolie ..... 6-15  
Claxonschakelaar ..... 3-23  
Contactslot/stuurslot ..... 3-2  
Controlelampje grootlicht ..... 3-4  
Controlelampjes cruise control ..... 3-4  
Controlelampjes en  
waarschuwingslampjes ..... 3-4  
Controlelampjes richtingaanwijzers ..... 3-4  
Controlelampje startblokkering ..... 3-5  
Controlelampje tractieregeling ..... 3-5  
Cruise control ..... 3-6  
Cruise control-schakelaars ..... 3-23
- D**  
Diagnosestekker ..... 9-2  
Dimlichtschakelaar/  
lichtsignaalschakelaar ..... 3-22  
D-mode (rijmodus) ..... 3-22
- F**  
Filterbus ..... 6-12
- G**  
Gasgreep en gaskabel, controleren en  
smeren ..... 6-27  
Gegevensregistratie, voertuig ..... 9-2  
Gelijkstroom aansluitcontact voor  
accessoires ..... 3-44  
Gereedschapssset ..... 6-2  
Gloeilamp kentekenverlichting,  
vervangen ..... 6-39
- H**  
Hoogte bestuurderszadel, verstellen .... 3-33
- I**  
Identificatienummers ..... 9-1  
Inrijperiode ..... 5-4
- K**  
Klepspeling ..... 6-20
- Koelvloeistof ..... 6-17  
Koplampgloeilamp, vervangen ..... 6-34  
Koppelingshendel ..... 3-24, 6-23  
Kuipruit ..... 3-35
- L**  
Luchtfilterelement ..... 6-18
- M**  
Matkleur, let op ..... 7-1  
Menuschakelaar ..... 3-23  
Middenbok en zijstandaard,  
controleren en smeren ..... 6-29  
Modelinformatiesticker ..... 9-1  
Motorolie en oliefilterpatroon ..... 6-12  
Multifunctionele meter ..... 3-9
- O**  
Onderhoud en smering, periodiek ..... 6-5  
Onderhoud, uitstootcontrolesysteem ..... 6-4  
Overloopslang brandstoftank ..... 3-31
- P**  
Parkeerlichtgloeilamp, vervangen ..... 6-36  
Parkeren ..... 5-5  
Plaats van de onderdelen ..... 2-1  
Problemen oplossen ..... 6-40
- R**  
Rem- en koppelingshendels,  
controleren en smeren ..... 6-28  
Rem- en koppelvloeistof,  
verversen ..... 6-27  
Rem- en schakelpedalen, controleren  
en smeren ..... 6-28  
Remhendel ..... 3-25  
Remlichtschakelaars ..... 6-24  
Rempedaal ..... 3-26  
Remvloeistofniveau, controleren ..... 6-26  
Richtingaanwijzer en  
remlicht/achterlicht ..... 6-38  
Richtingaanwijzerschakelaar ..... 3-23
- S**  
Schakelaar alarmverlichting ..... 3-23  
Schakelen ..... 5-3  
Schakelpedaal ..... 3-24  
Selectieschakelaar ..... 3-23  
Serienummer motorblok ..... 9-1  
Specificaties ..... 8-1  
Stalling ..... 7-4  
Startblokkeersysteem ..... 3-1  
Starten van de motor ..... 5-2  
Startpersysteem ..... 3-42  
Stationair toerental, controleren ..... 6-19  
Stop/Run/Start-schakelaar ..... 3-23

Storingzoekschema's.....	6-41
Stroomlijnpanelen, verwijderen en aanbrengen.....	6-9
Stuurschakelaars.....	3-22
Stuursysteem, controleren.....	6-30
<b>T</b>	
Tankdop.....	3-29
Tractieregeling.....	3-27
<b>U</b>	
Uitlaatkatalysator.....	3-31
<b>V</b>	
Veiligheidsinformatie.....	1-1
Vering, voor- en achter- afstellen.....	3-36
Verzorging.....	7-1
Voertuigidentificatienummer.....	9-1
Voor- en achterremblokken controleren.....	6-25
Voorvork, controleren.....	6-30
Vrije slag van gasgreep, controleren....	6-19
Vrije slag van remhendel, controleren.....	6-24
Vrijstandcontrolelampje.....	3-4
<b>W</b>	
Waarschuwinglampje elektronisch verstelbaar veringsysteem.....	3-5
Waarschuwinglampje motorstoring.....	3-4
Waarschuwinglampje olieniveau.....	3-4
Wielen.....	6-23
Wielagers controleren.....	6-31
<b>Z</b>	
Zekeringen, vervangen.....	6-33
Zijstandaard.....	3-42







