



HANDLEIDING

X-MAX 125 ABS

MOTORFIETS

 Lees deze handleiding aandachtig door voordat u deze machine gaat gebruiken.

YP125RA

BL2-F819D-D1

 **Lees deze handleiding aandachtig door voordat u deze machine gaat gebruiken. Deze handleiding dient bij de machine te blijven als deze wordt verkocht.**

Conformiteitsverklaring:

Hierbij verklaart MITSUBISHI ELECTRIC CORPORATION, HIMEJI WORKS dat de radioapparatuur van het type, Smart-sleutelsysteem, SKEA7E-01 (Smart-eenheid) en SKEA7E-02 (Handeenheid) in overeenstemming is met Richtlijn 2014/53/EU.

De volledige tekst van de EU-conformiteitsverklaring kan worden geraadpleegd op het volgende internetadres:

<http://www.mitsubishielectric.com/bu/automotive/doc/re.html>

AFSTANDSBEDIENINGSEENHEID (Smart-eenheid)

Frequentieband: 125 kHz

Maximaal radiofrequentievermogen: 117 dBuV/m op 10 meter

XMTR COMP. (Handeenheid)

Frequentieband: 433.92 MHz

Maximaal radiofrequentievermogen: 10 mW

Fabrikant:

MITSUBISHI ELECTRIC CORPORATION, HIMEJI WORKS

840, Chiyoda-machi, Himeji, Hyogo 670-8677, Japan

Importeur:

YAMAHA MOTOR EUROPE N.V.

Koolhovenlaan 101, 1119 NC Schiphol-Rijk, 1117 ZN, Schiphol, Nederland

Welkom in de wereld van Yamaha!

Als eigenaar van de YP125RA profiteert u van de enorme ervaring en technische kennis van Yamaha op het gebied van het ontwerpen en fabriceren van hoogwaardige producten, waarmee Yamaha zijn reputatie van betrouwbaarheid heeft verworven.

Neem rustig de tijd om deze handleiding aandachtig door te lezen, zodat u plezier zult hebben van alle functies van uw YP125RA. De Handleiding geeft instructies voor de bediening, inspectie en het onderhoud van de scooter, en beschrijft hoe u uzelf en anderen kunt beschermen tegen persoonlijk letsel of schade.

De vele tips in deze handleiding helpen u bovendien om uw scooter in optimale conditie te houden. Als er ten slotte toch nog vragen zijn, aarzel dan niet en neem contact op met de Yamaha dealer.

Het Yamaha team wenst u veilig en plezierig rijden toe. En vergeet niet, veiligheid voor alles! Yamaha werkt voortdurend aan verbeteringen ten aanzien van productontwerp en kwaliteit. Om deze reden kan er soms sprake zijn van kleine verschillen tussen uw scooter en de beschrijving ervan in deze handleiding, ook al bevat de handleiding de meest recente productinformatie ten tijde van publicatie. Als u vragen hebt over deze handleiding, neem dan contact op met uw Yamaha dealer.



WAARSCHUWING

Lees deze handleiding aandachtig helemaal door voordat u deze scooter gaat gebruiken.

Belangrijke informatie in de handleiding

DAU63350

Bijzonder belangrijke informatie is in deze handleiding gemarkeerd met de volgende aanduidingen:

	Dit is het Safety Alert-symbool. Het wordt gebruikt om u te waarschuwen voor risico's op persoonlijk letsel. Volg alle veiligheidsaanwijzingen bij dit symbool op om mogelijk letsel of overlijden te voorkomen.
	Een WAARSCHUWING duidt een gevaarlijke situatie aan die, indien niet vermeden, kan resulteren in ernstig letsel of overlijden.
	De aanduiding LET OP staat bij speciale voorzorgen die moeten worden genomen om schade aan de machine of andere eigendommen te voorkomen.
OPMERKING	De aanduiding OPMERKING staat bij belangrijke informatie die procedures kan vereenvoudigen of verhelderen.

*Product en specificaties kunnen zonder voorafgaande aankondiging worden gewijzigd.

DAUM2152

**YP125RA
HANDLEIDING
©2018 door MBK INDUSTRIE
1e uitgave, mei 2018
Alle rechten voorbehouden
Elke vorm van herdruk
of onbevoegd gebruik
zonder schriftelijke toestemming van
MBK INDUSTRIE
is uitdrukkelijk verboden.
Gedrukt in Nederland.**

Inhoudsopgave

Veiligheidsinformatie	1-1
Andere aandachtspunten voor veilig rijden.....	1-5
Beschrijving	2-1
Aanzicht linkerzijde.....	2-1
Aanzicht rechterzijde.....	2-2
Bedieningen en instrumenten	2-3
Smart-sleutelsysteem	3-1
Smart-sleutelsysteem	3-1
Bereik van het Smart-sleutelsysteem	3-2
De Smart-sleutel en mechanische sleutels gebruiken	3-3
Smart-sleutel.....	3-5
De batterij van de Smart-sleutel vervangen	3-6
Contactslot.....	3-8
Functies van instrumenten en bedieningselementen	4-1
Controlelampjes en waarschuwingslampjes.....	4-1
Snelheidsmeter	4-2
Toerenteller	4-3
Multifunctioneel display	4-3
Stuurschakelaars.....	4-12
Voorremhendel.....	4-13
Achterremhendel.....	4-14
ABS	4-14
Tractieregeling.....	4-15
Tankdop	4-17
Brandstof.....	4-18
Overloopslang brandstoftank.....	4-19
Uitlaatkatalysatoren	4-20
Opbergcompartimenten.....	4-20
Kuipruit.....	4-22
Stand van het stuur	4-25
Afstellen van de schokdemperunits	4-25
Zijstandaard	4-26
Startblokkeringssysteem.....	4-27
Gelijkstroom aansluitcontact voor accessoires	4-29
Voor uw veiligheid – controles voor het rijden	5-1
Gebruik en belangrijke rij-informatie	6-1
De motor starten	6-2
Wegrijden	6-3
Sneller en langzamer rijden.....	6-3
Remmen.....	6-4
Tips voor een zuinig brandstofverbruik	6-5
Inrijperiode	6-5
Parkeren.....	6-6
Periodiek onderhoud en afstelling	7-1
Boordgereedschapsset	7-2
Periodiek onderhoudsschema van het uitstootcontrolesysteem.....	7-3
Algemeen smeer- en onderhoudsschema.....	7-4
Het framepaneel verwijderen en aanbrengen	7-7
Bougie controleren	7-8
Motorolie.....	7-9
Eindoverbrengingsolie	7-11
Koelvloeistof	7-12
Luchtfilterelementen en aftapslangen luchtfilter en v-snaarbehuizing	7-14
De vrije slag van de gasgreep controleren	7-15
Klepspeling	7-16
Banden	7-16
Gietwielen	7-18
Vrije slag van voor- en achterremhendel controleren	7-19
Controleren van voor- en achterremblokken.....	7-19
Controleren van remvloeistofniveau	7-20
De remvloeistof verversen	7-21
De V-snaar controleren.....	7-21
Kabels controleren en smeren	7-22
Controleren en smeren van gasgreep en gaskabel	7-22

Inhoudsopgave

Smeren van voor- en achterremhendels	7-23
Middenbok en zijstandaard controleren en smeren	7-23
Voorvork controleren	7-24
Stuursysteem controleren	7-24
Controleren van wiellagers	7-25
Accu	7-25
De zekeringen vervangen	7-27
Koplampen	7-28
Parkeerlichten	7-29
Remlicht/achterlicht	7-29
Voorste richtingaanwijzer	7-30
Gloeilamp achterste richtingaanwijzer	7-30
Gloeilamp in kentekenverlichting vervangen	7-31
Problemen oplossen	7-31
Storingzoekschema's	7-33
Noodmodus	7-35
Onderhoud en stalling van de scooter	8-1
Matkleur, let op	8-1
Onderhoud	8-1
Stalling	8-4
Specificaties	9-1
Gebruikersinformatie	10-1
Identificatienummers	10-1
Diagnosestekkers	10-2
Registratie van voertuiggegevens	10-2
Index	11-1

DAU1026B

Wees een verantwoordelijke eigenaar

Als eigenaar van de machine bent u verantwoordelijk voor de veilige en juiste bediening ervan.

Scooters zijn tweewielige voertuigen.

Voor een veilig gebruik zijn de toepassing van de juiste rijtechnieken en de ervaring van de bestuurder van belang. Elke bestuurder moet bekend zijn met de volgende vereisten alvorens met deze scooter te gaan rijden.

Hij of zij moet:

- Door een competente informatiebron grondig zijn ingelicht over alle aspecten van scooterrijden.
- Zich houden aan de waarschuwingen en onderhoudseisen zoals vermeld in deze Gebruikershandleiding.
- Grondig getraind zijn in veilige en correcte rijtechnieken.
- Gebruikmaken van professionele technische service, zoals aangegeven in deze Gebruikershandleiding en/of wanneer de mechanische condities dit vereisen.
- Ga nooit rijden met een scooter zonder passende rijopleiding of instructies. Neem rijlessen. Beginners moeten les krijgen van een gediplomeerd instructeur. Neem contact op met een bevoegde scooterdealer voor informatie over rijlessen bij u in de buurt.

Veilig rijden

Voer vóór elke rit de controles voor het rijden uit om u ervan te verzekeren dat de machine in veilige staat verkeert. Onvoldoende inspectie of onderhoud van de machine vergroot het risico op ongeval of schade. Zie pagina 5-1 voor een lijst met controles voor het rijden.

- Deze scooter is gebouwd voor het vervoer van de bestuurder plus een passagier.
- Het niet opmerken en herkennen van scooters door andere weggebruikers vormt de belangrijkste oorzaak van auto-/scooterongevallen. Vaak worden ongevallen veroorzaakt doordat een autobestuurder de scooter niet heeft gezien. Zorg dat u opvalt, dat blijkt het meest effectief om het risico op een dergelijk type ongeval te verminderen.

Dus:

- Draag een jack in felle kleuren.
- Wees extra voorzichtig bij het naderen en passeren van kruisingen, daar doen ongelukken met scooters zich namelijk het meest voor.
- Ga daar rijden waar andere weggebruikers u kunnen zien. Ga niet rijden in de dode zichthoek van een andere weggebruiker.
- Pleeg nooit onderhoud aan een scooter zonder voldoende kennis. Neem contact op met een bevoegde scooterdealer voor informatie over het basisonderhoud van een scooter. Bepaalde onderhoudswerkzaamheden kunnen alleen worden uitgevoerd door gediplomeerd personeel.
- Bij veel ongevallen zijn onervaren bestuurders betrokken. Vaak waren bij een ongeval betrokken bestuurders zelfs niet in het bezit van een geldig rijbewijs.
 - Zorg dat u bekwaam bent om te rijden en leen uw scooter alleen uit aan ervaren scooterrijders.
 - Weet wat u wel en niet aankunt. Door rekening te houden met uw beperkingen helpt u ongelukken voorkomen.

- We raden aan om het scooterrijden te oefenen op plekken waar geen verkeer is, totdat u grondig bekend bent met de scooter en zijn bediening.
- Ongelukken worden vaak veroorzaakt door een fout van de scooterbestuurder. Veel bestuurders houden bij het ingaan van een bocht een te hoge rijnsnelheid aan of gaan onvoldoende schuinliggen voor de rijnsnelheid, waardoor ze wijd uit de bocht komen.
- Neem altijd de maximumsnelheid in acht en rijd nooit sneller dan de wegcondities en het verkeer toestaan.
- Geef altijd richting aan voordat u afslaat of van rijstrook wisselt. Zorg dat andere weggebruikers u kunnen zien.
- De zithouding van de bestuurder en de passagier is belangrijk voor een goede besturing.
 - De bestuurder moet tijdens het rijden beide handen aan het stuur houden en beide voeten op de bestuurdersvoetsteunen, om zo de macht over het stuur te behouden.
 - De passagier hoort steeds de bestuurder, de zadelband of de handgreep, indien aanwezig, met beide handen vast te houden en beide voeten op de passagiersvoetsteunen te houden. Neem nooit een passagier mee die niet in staat is om beide voeten stevig op de passagiersvoetsteunen te zetten.
- Rijd nooit onder invloed van alcohol of andere drugs.
- Deze scooter is uitsluitend ontworpen voor gebruik op verharde wegen. De machine is niet bedoeld voor off-roadgebruik.

Beschermende uitrusting

Scooterongelukken met dodelijke afloop betreffen meestal hoofdletsel. Het dragen van een helm is de belangrijkste factor bij het voorkomen of reduceren van hoofdletsel.

- Draag altijd een goedgekeurde helm.
- Draag ook een vizier of een veiligheidsbril. Zonder oogbescherming kan uw zicht door de rijwind verslechteren, waardoor u gevaren mogelijk te laat opmerkt.
- Door een jack, stevige schoenen, een lange broek, handschoenen e.d. te dragen verkleint u de kans op schaafwonden of ontvellingen.
- Draag nooit loszittende kleding, deze kan blijven haken aan schakelhandgrepen of door de wielen worden gegrepen en zo een ongeval of letsel veroorzaken.
- Draag altijd beschermende kleding die uw benen, enkels en voeten bedekt. De motor en het uitlaatsysteem kunnen tijdens en na het rijden zeer heet zijn en brandwonden veroorzaken.
- De hierboven vermelde voorzorgsmaatregelen gelden ook voor passagiers.

Voorkom koolmonoxidevergiftiging

De uitlaatgassen van verbrandingsmotoren bevatten koolmonoxide, een dodelijk gas. Inademing van koolmonoxide kan hoofdpijn, duizeligheid, sufheid, misselijkheid, verwarring en uiteindelijk de dood veroorzaken.

Koolmonoxide is een kleurloos, reukloos, smaakloos gas dat ook aanwezig kan zijn als u geen uitlaatgassen ziet of ruikt. Het koolmonoxideniveau kan zeer snel oplopen, waardoor u het bewustzijn kunt verliezen en uzelf niet meer kunt redden. In afgesloten of slecht geventileerde ruimtes kunnen dodelijke hoeveelheden koolmo-

noxide dagenlang blijven hangen. Als u symptomen van koolmonoxidevergiftiging ervaart, verlaat de ruimte dan onmiddellijk, ga naar de open lucht en ROEP MEDISCHE HULP IN.

- Laat de motor niet binnen draaien. Zelfs als u ventileert met ventilatoren of open ramen en deuren kan de hoeveelheid koolmonoxide snel oplopen tot gevaarlijke niveaus.
- Laat de motor niet draaien in slecht geventileerde of deels afgesloten ruimtes zoals schuren of garages.
- Laat de motor niet buiten draaien op plaatsen waar de uitlaatgassen in een gebouw kunnen worden getrokken via openingen zoals ramen en deuren.

Beladen

Het monteren van accessoires of het vervoer van bagage kan een negatief effect hebben op de rijstabiliteit en het weggedrag als hierdoor de gewichtsverdeling van de scooter verandert. Wees uiterst voorzichtig bij het monteren van accessoires of het beladen van uw scooter, om zo mogelijke ongevallen te vermijden. Pas extra op wanneer u op een scooter rijdt die beladen is of waaraan accessoires zijn gemonteerd. Hieronder volgen naast de informatie over accessoires enkele richtlijnen voor het beladen van uw scooter:

Het totale gewicht van de bestuurder, passagier, accessoires en bagage mag de maximale gewichtslimiet niet overschrijden. **Rijden met een te zwaar belaste machine kan leiden tot een ongeval.**

Maximale belasting:
184 kg (406 lb)

Let op het volgende wanneer u tot deze gewichtslimiet belaaft:

- Het zwaartepunt van bagage en accessoires moet zo laag en zo dicht mogelijk bij de scooter liggen. Beves-

tig zware goederen zo dicht mogelijk bij het midden van de machine en verdeel het gewicht zo gelijkmatig mogelijk over beide zijden om onbalans of instabiliteit te minimaliseren.

- Als gewicht gaat schuiven kan zich een plotselinge onbalans voordoen. Controleer voordat u gaat rijden of accessoires en bagage stevig aan de scooter zijn bevestigd. Controleer de bevestigingspunten voor accessoires en bagage regelmatig.
- Pas de vering aan de te vervoeren bagage aan (alleen voor modellen met instelbare vering) en controleer de toestand en spanning van uw banden.
- Bevestig nooit omvangrijke of zware goederen aan het stuur, de voorvork of het voorwielspatbord. Dergelijke items kunnen een instabiel weggedrag of een te trage reactie op het stuur veroorzaken.
- **Deze machine is niet ontworpen voor het trekken van een aanhanger of bevestiging van een zijspan.**

Originele Yamaha accessoires

De keuze van accessoires voor uw machine vormt een belangrijke beslissing. Originele Yamaha accessoires, die alleen verkrijgbaar zijn bij de Yamaha dealer, zijn door Yamaha ontwikkeld, getest en goedgekeurd voor gebruik op uw machine.

Veel bedrijven die niet zijn gelieerd aan Yamaha produceren onderdelen en accessoires of bieden aanpassingssets voor Yamaha voertuigen. Yamaha kan niet alle producten testen die deze bedrijven produceren. Om die reden kan Yamaha accessoires die niet door Yamaha zijn verkocht of wijzigingen die niet door zijn Yamaha zijn aangeraden niet goedkeuren of aanbevelen, zelfs niet als deze zijn verkocht en geïnstalleerd door een Yamaha dealer.

In de handel verkrijgbare onderdelen, accessoires en aanpassingssets

Hoewel er producten verkrijgbaar zijn die qua ontwerp en kwaliteit sterk lijken op originele Yamaha accessoires, dient u te beseffen dat sommige in de handel verkrijgbare accessoires of aanpassingssets niet geschikt zijn vanwege mogelijke veiligheidsrisico's voor uzelf of anderen. Het monteren van in de handel verkrijgbare producten of het verrichten van aanpassingen die de ontwerp- of bedieningskenmerken van uw machine wijzigen kan het risico op ernstig letsel of overlijden van uzelf of anderen vergroten. U bent verantwoordelijk voor letsel dat voortvloeit uit wijzigingen aan de machine.

Volg bij de montage van accessoires de onderstaande richtlijnen en die vermeld onder het kopje "Beladen".

- Monteer nooit accessoires en vervoer nooit bagage als deze een nadelige invloed hebben op de prestaties van uw scooter. Inspecteer het accessoire zorgvuldig alvorens het te gebruiken om te waarborgen dat het de grondspeling of de hellinghoek op geen enkele manier vermindert, de veerweg, de stuuruitslag of de bediening niet beperkt en geen lampen of reflectors afdekt.
- Accessoires die aan of nabij het stuur of de voorvork zijn gemonteerd zullen mogelijk instabiliteit veroorzaken door een foutieve gewichtsverdeling of door aerodynamische effecten. Accessoires aan het stuur of nabij de voorvork moeten zo licht mogelijk zijn en tot een minimum worden beperkt.
- Omvangrijke accessoires kunnen door hun aerodynamisch effect van invloed zijn op de rijstabiliteit van de scooter. De scooter kan door rijwind worden opgetild of bij zijwind instabiel worden. Zulke accessoires

kunnen ook instabiliteit veroorzaken terwijl u grote voertuigen inhaalt of door deze wordt ingehaald.

- Sommige accessoires dwingen de bestuurder om een andere dan de normale zitpositie in te nemen. Zo'n verkeerde zitpositie beperkt de bewegingsvrijheid van de bestuurder en kan een comfortabele bediening hinderen, zodat we dergelijke accessoires sterk afraden.
- Wees voorzichtig bij het aanbrengen van elektrische accessoires. Als elektrische accessoires de capaciteit van het elektrisch systeem van de scooter te boven gaan, kan zich een gevaarlijke elektrische storing voordoen waardoor de verlichting of de motor uitvalt.

In de handel verkrijgbare banden en velgen

De banden en velgen die bij uw scooter werden geleverd zijn ontworpen om de mogelijkheden van de machine te ondersteunen en bieden de beste combinatie van rijprestaties, remvermogen en comfort. Andere banden, velgen, maten of combinaties zijn mogelijk niet geschikt. Zie pagina 7-16 voor bandenspecificaties en meer informatie over het vervangen van uw banden.

De scooter vervoeren

Volg de onderstaande instructies als u de scooter in een ander voertuig wilt vervoeren.

- Verwijder alle loszittende voorwerpen van de scooter.
- Zorg dat het voorwiel recht naar voren wijst op de aanhanger of de laadvloer en zet het wiel vast in een goot om beweging te voorkomen.
- Zet de scooter vast met spanbanden of andere geschikte banden aan stevige delen van de scooter, zoals het frame of de bovenste voorvorkklem (en niet aan, bijvoorbeeld, het stuur,

de richtingaanwijzers of onderdelen die kunnen afbreken). Kies de plaats voor de spanbanden zorgvuldig om te voorkomen dat deze tijdens het transport schuurplekken op de lak veroorzaken.

- Zorg indien mogelijk dat de vering iets door de spanbanden wordt ingedrukt, zodat de scooter tijdens het transport niet overmatig kan stuiteren.

Andere aandachtspunten voor veilig rijden

- Geef duidelijk richting aan wanneer u een bocht neemt.
- Op een nat wegdek kan remmen uiterst lastig zijn. Vermijd te hard remmen, de scooter zou kunnen slippen. Bedien de remmen rustig wanneer u op een nat wegdek wilt stoppen.
- Minder snelheid bij het naderen van een bocht of een afslag. Trek langzaam op nadat u de bocht hebt genomen.
- Wees voorzichtig bij het passeren van geparkeerde auto's. Een bestuurder merkt u mogelijk niet op en kan het portier openslaan in uw rijrichting.
- Spoorwegovergangen, tramrails, ijzeren platen gebruikt in de wegenbouw en putdeksels worden in natte toestand zeer glad. Minder snelheid en passeer ze voorzichtig. Houd de scooter recht, anders kan hij gaan schuiven.
- De remblokken of remvoeringen kunnen nat worden bij het wassen van de scooter. Controleer de remmen na het wassen van de scooter, voordat u gaat rijden.
- Draag steeds een helm, handschoenen, een lange broek (taps toelopend bij de enkel/omslag, om flapperen te voorkomen), en een felgekleurd jack.
- Vervoer op uw scooter niet te veel bagage. Een overbeladen scooter is onstabiel. Gebruik degelijke snelbinders om bagage aan de bagagedrager vast te binden (indien het voertuig is voorzien van een bagagedrager). Losse bagage beïnvloedt de stabiliteit van de scooter en kan uw aandacht afleiden van het verkeer. (Zie pagina 1-3.)

Aanzicht linkerzijde

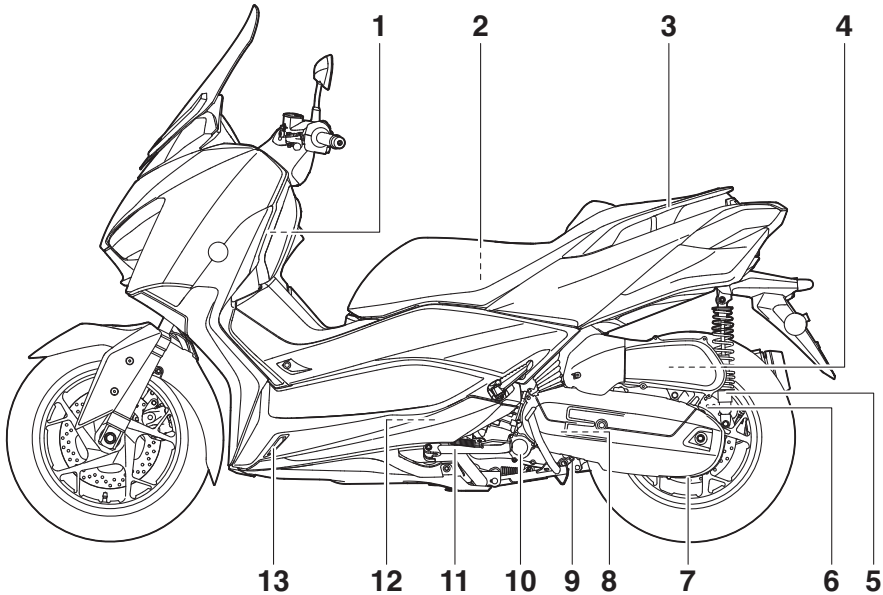

1. Opbergcompartiment A (pagina 4-20)
2. Boordgereedschapsset (pagina 7-2)
3. Handgreep (pagina 6-3)
4. Luchtfilteerelement (pagina 7-14)
5. Stelring voor veervoorspanning schokdemperunit (pagina 4-25)
6. Vuldop versnellingsbakolie (pagina 7-11)
7. Aftapplug versnellingsbakolie (pagina 7-11)
8. Luchtfilteerelement in V-snaarbehuizing (pagina 7-14)
9. Olieaftapplug (pagina 7-9)
10. Oliefilterelement (pagina 7-9)
11. Zijstandaard (pagina 4-26)
12. Bougie (pagina 7-8)
13. Koelvloeistofreservoir (pagina 7-12)

Aanzicht rechterzijde

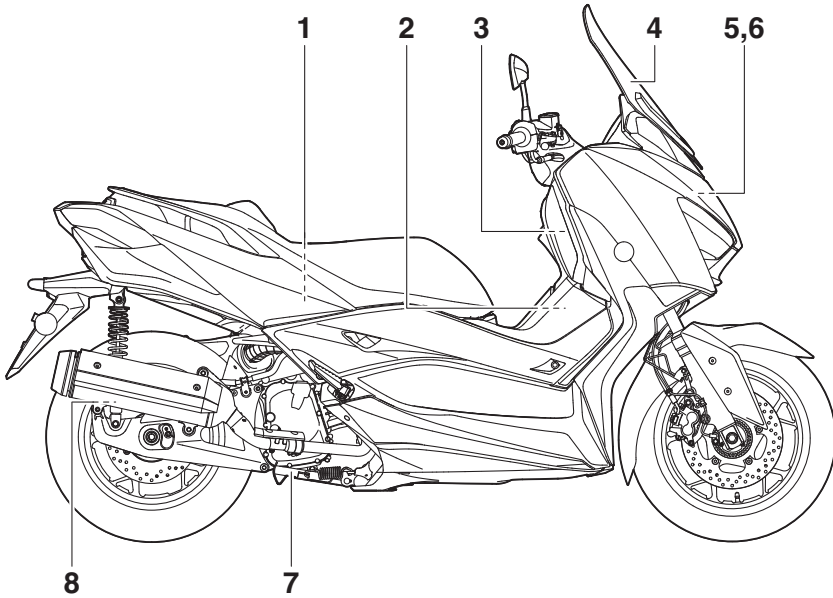

1. Achterste opbergcompartiment (pagina 4-20)
2. Tankdop (pagina 4-17)
3. Opbergcompartiment B (pagina 4-20)
4. Kuipruit (pagina 4-22)
5. Accu (pagina 7-25)
6. Zekeringen (pagina 7-27)
7. Middenbok (pagina 7-23)
8. Stelling voor veervoorspanning schokdemperunit (pagina 4-25)

Bedieningen en instrumenten

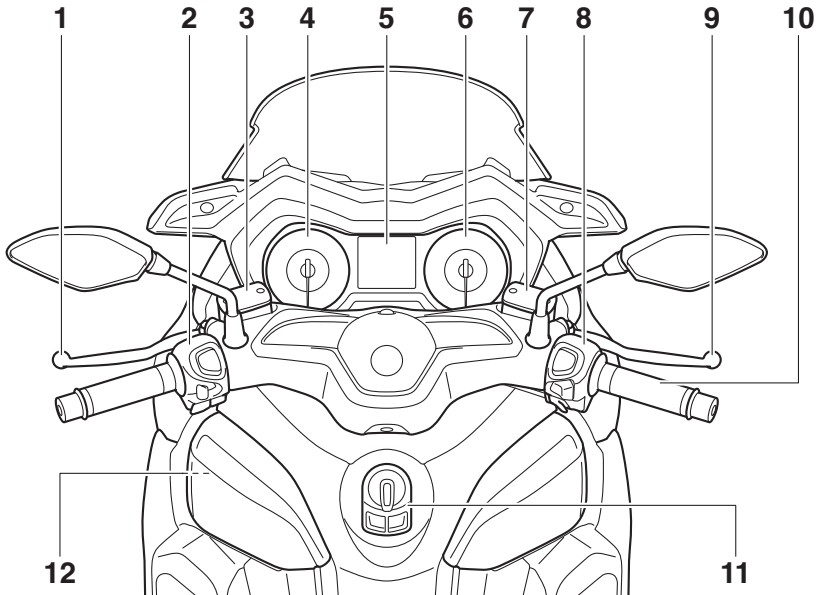

1. Achterremhendel (pagina 4-14)
2. Schakelaargroep linkerstuurzijde (pagina 4-12)
3. Vloeistofreservoir achterrem (pagina 7-20)
4. Snelheidsmeter (pagina 4-2)
5. Multifunctioneel display (pagina 4-3)
6. Toerenteller (pagina 4-3)
7. Vloeistofreservoir voorrem (pagina 7-20)
8. Schakelaargroep rechterstuurzijde (pagina 4-12)
9. Voorremhendel (pagina 4-13)
10. Gasgreep (pagina 7-15)
11. Contactslot (pagina 3-8)
12. Gelijkstroom aansluitcontact voor accessoires (pagina 4-29)

DAU76444

Smart-sleutelsysteem

Dankzij het Smart-sleutelsysteem kunt u de machine bedienen zonder gebruik van een mechanische sleutel. Daarnaast heeft de sleutel een 'begroetingsfunctie' waarmee u de machine op een parkeerplaats kunt terugvinden. (Zie pagina 3-5.)

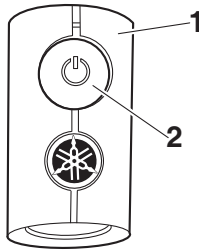

1. Smart-sleutel
2. Smart-sleuteltoets

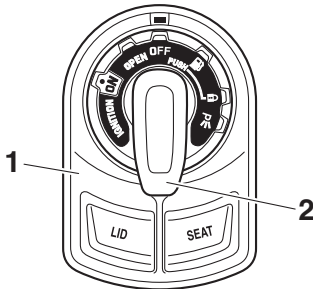

ZAJM1469

1. Contactslot
2. Knop contactslot

DWA14704

WAARSCHUWING

- Houd geïmplanteerde pacemakers of hartdefibrillators, alsmede andere elektrische medische apparaten uit de buurt van de op het voertuig gemonteerde antenne (zie afbeelding).
- Door de antenne uitgezonden radiogolven kunnen de werking van dergelijke apparaten beïnvloeden indien deze in de nabijheid zijn.

- Als u drager bent van een elektrisch medisch apparaat, raadpleeg dan een arts of de fabrikant van het apparaat voordat u dit voertuig gaat gebruiken.

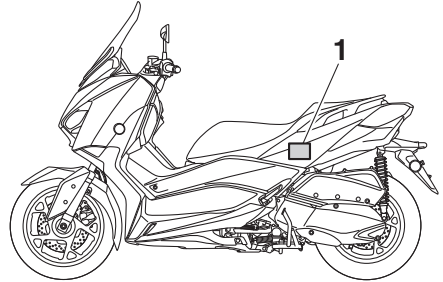

1. Antenne op de machine

DCA24080

LET OP

Het Smart-sleutelsysteem gebruikt zwakke radiogolven. Het Smart-sleutelsysteem werkt in de volgende situaties mogelijk niet.

- De Smart-sleutel is geplaatst in een locatie die is blootgesteld aan sterke radiogolven of andere elektromagnetische ruis
- Er bevinden zich faciliteiten in de buurt die sterke radiogolven uitzenden (televisie- of radiotorens, energiecentrales, uitzendstations, luchthavens, etc.)
- U draagt of gebruikt communicatieapparaten zoals radio's of mobiele telefoons dicht bij uw Smart-sleutel
- De Smart-sleutel maakt contact met of wordt bedekt door een metalen voorwerp
- Andere voertuigen die zijn uitgerust met een Smart-sleutelsysteem bevinden zich in de nabijheid

Smart-sleutelsysteem

Verplaats de Smart-sleutel in zulke situaties naar een andere locatie en voer de bewerking opnieuw uit. Als het nog steeds niet werkt, bedien de machine dan in de noodmodus. (Zie pagina 7-35.)

OPMERKING

Om het ontladen van de voertuigaccu te voorkomen, wordt het Smart-sleutelsysteem ongeveer 9 dagen na het laatste gebruik van de machine uitgeschakeld (de begroetingsfunctie wordt gedeactiveerd). Om het Smart-sleutelsysteem weer in te schakelen, hoeft u slechts op de knop van het contactslot te drukken.

3

Bereik van het Smart-sleutelsysteem

DAUM3960

Het ontvangstbereik van het Smart-sleutelsysteem bedraagt ongeveer 80 cm (31.5 in) vanaf de antenne.

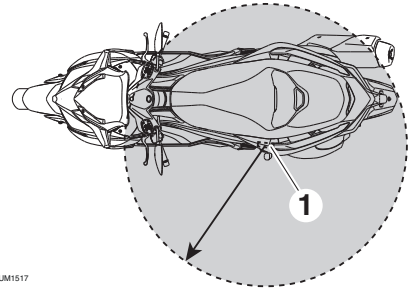
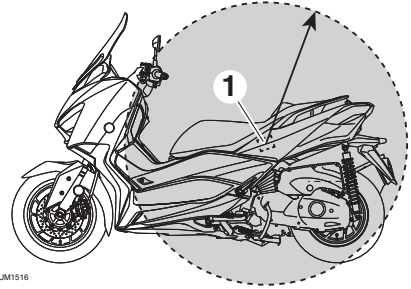

1. Antenne op de machine

OPMERKING

- Aangezien het Smart-sleutelsysteem gebruikmaakt van zwakke radiogolven, kan het ontvangstbereik ervan worden beïnvloed door de omgeving.
- Als de batterij van de Smart-sleutel ontladen raakt, werkt de Smart-sleutel mogelijk niet of kan het bereik ervan zeer klein worden.
- Als de Smart-sleutel is uitgeschakeld, zal de machine de Smart-sleutel niet herkennen, ook niet als deze zich binnen het ontvangstbereik bevindt. Als het Smart-sleutelsysteem niet werkt, zie pagina 3-5 en controleer of de Smart-sleutel is ingeschakeld.

- Als de Smart-sleutel wordt opgeborgen in het voorste of achterste opbergcompartiment, kan dit de communicatie tussen de Smart-sleutel en de machine belemmeren. Als het achterste opbergcompartiment is vergrendeld met de Smart-sleutel erin, wordt het Smart-sleutelsysteem mogelijk uitgeschakeld. U dient de Smart-sleutel altijd bij u te dragen.
- Als u de machine achterlaat, vergrendel dan het stuurslot en neem de Smart-sleutel mee. Aanbevolen wordt om de Smart-sleutel uit te schakelen.

DWA17952

WAARSCHUWING

- U dient de Smart Key bij u te dragen. Bewaar deze niet in het voertuig.
- Wees erop alert dat wanneer de Smart Key zich binnen het werkbereik bevindt, andere personen die de Smart Key niet dragen de motor kunnen starten en het voertuig kunnen bedienen.

De Smart-sleutel en mechanische sleutels gebruiken

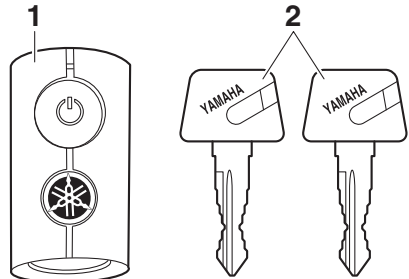

1. Smart-sleutel
2. Mechanische sleutel

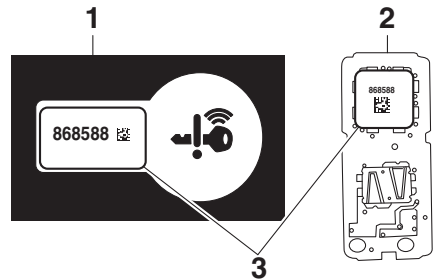

1. Identificatienummerkaart
2. Smart-sleutel (binnenzijde)
3. Identificatienummer

DWA17952

WAARSCHUWING

- U dient de Smart Key bij u te dragen. Bewaar deze niet in het voertuig.
- Wees erop alert dat wanneer de Smart Key zich binnen het werkbereik bevindt, andere personen die de Smart Key niet dragen de motor kunnen starten en het voertuig kunnen bedienen.

Smart-sleutelsysteem

De machine wordt geleverd met één Smart-sleutel, twee mechanische sleutels en een kaart met het identificatienummer. Het identificatienummer staat ook vermeld op de Smart-sleutel zelf.

Als de voertuigaccu ontladen is, kunt u met de mechanische sleutel het zadel openen. **Draag naast de Smart-sleutel steeds één mechanische sleutel bij u.**

Als de Smart-sleutel verloren is of de batterij ervan ontladen is, kan het identificatienummer worden gebruikt om de machine in de noodmodus te bedienen. (Zie pagina 7-35.) **Noteer het identificatienummer voor noodgevalen.**

Als de Smart-sleutel verloren is en het identificatienummer van het Smart-sleutelsysteem onbekend is, moet het Smart-sleutelsysteem in zijn geheel worden vervangen. Dit brengt aanzienlijke kosten met zich mee. **Bewaar de kaart met het identificatienummer op een veilige plaats.**

DCA21573

LET OP

De Smart-sleutel bevat elektronische precisieonderdelen. Neem de volgende voorzorgsmaatregelen om storingen of schade te voorkomen.

- **Plaats of bewaar de Smart-sleutel niet in een opbergcompartiment. De Smart-sleutel kan beschadigd raken door rijtrillingen of overmatige hitte.**
- **Laat de Smart-sleutel niet vallen, buig deze niet en stel deze niet bloot aan harde schokken.**
- **Dompel de Smart-sleutel niet onder in water of andere vloeistoffen.**
- **Plaats geen zware voorwerpen op de Smart-sleutel en stel deze niet bloot aan overmatige druk.**
- **Plaats de Smart-sleutel niet in een omgeving met direct zonlicht, hoge temperaturen of een hoge vochtigheidsgraad.**

- **Probeer niet om de Smart-sleutel te slijpen of te wijzigen.**
- **Houd de Smart-sleutel uit de buurt van sterke magnetische velden en magnetische voorwerpen zoals sleutelhouders, televisies en computers.**
- **Houd de Smart-sleutel uit de buurt van elektrische medische apparatuur.**
- **Laat de Smart-sleutel niet in contact komen met olie, polijstmiddel of agressieve chemische stoffen. Hierdoor kan de behuizing van de Smart-sleutel verkleuren of barsten.**

OPMERKING

- De levensduur van de batterij van de Smart-sleutel is ongeveer twee jaar, maar dit kan variëren naargelang de gebruiksomstandigheden.
- Vervang de batterij van de Smart-sleutel als het controlelampje van het Smart-sleutelsysteem na het inschakelen van het contact ongeveer 20 seconden blijft knipperen of wanneer het controlelampje van het Smart-sleutelsysteem na het indrukken van de knop op de Smart-sleutel niet gaat branden. (Zie pagina 3-6.) Als het Smart-sleutelsysteem na het vervangen van de batterij van de Smart-sleutel nog steeds niet werkt, controleer dan de voertuigaccu en laat de machine controleren door een Yamaha dealer.
- Als de Smart-sleutel doorlopend radiogolven ontvangt, zal de batterij van de Smart-sleutel snel ontladen raken. (Bijvoorbeeld als de Smart-sleutel in de omgeving van elektrische apparaten zoals televisies, radio's of computers wordt bewaard.)

- U kunt maximaal zes Smart-sleutels registreren voor dezelfde machine. Neem voor extra Smart-sleutels contact op met uw Yamaha dealer.
- Als u een Smart-sleutel kwijtraakt, neem dan onmiddellijk contact op met een Yamaha dealer om diefstal van de machine te voorkomen.

Smart-sleutel

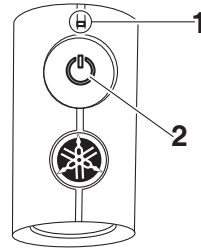

1. Controlelampje Smart-sleutel
2. Smart-sleuteltoets

De Smart-sleutel in- en uitschakelen

Houd de knop op de Smart-sleutel ongeveer 1 seconde ingedrukt om de Smart-sleutel in of uit te schakelen. Als de Smart-sleutel is uitgeschakeld, is gebruik van de machine niet mogelijk, zelfs niet als de Smart-sleutel zich binnen het ontvangstbereik van het Smart-sleutelsysteem bevindt. Schakel de Smart-sleutel in en breng deze binnen het ontvangstbereik om de machine te kunnen gebruiken.

Controleren of Smart-sleutel is in- of uitgeschakeld

Druk op de knop op de Smart-sleutel om de huidige bedieningsstatus van de Smart-sleutel te bepalen.

Als het controlelampje van de Smart-sleutel gaat branden:

- Kort knippersignaal (0.1 seconde): De Smart-sleutel is ingeschakeld.
- Lang knippersignaal (0.5 seconde): De Smart-sleutel is uitgeschakeld.

Begroetingsfunctie op afstand

Druk op de knop op de Smart-sleutel om de begroetingsfunctie op afstand te activeren. Er klinken twee piepsignalen en alle richtingaanwijzers knipperen twee keer.

Smart-sleutelsysteem

Deze functie is handig om uw machine terug te vinden, bijvoorbeeld op een parkeerplaats.

Piepsignaal begroetingsfunctie in- of uitschakelen

Het piepsignaal dat klinkt bij activeren van de begroetingsfunctie kan worden in- of uitgeschakeld met behulp van de volgende procedure.

1. Schakel de Smart-sleutel in en breng deze binnen het ontvangstbereik van het Smart-sleutelsysteem.
2. Zet het contactslot op "OFF" en druk vervolgens één keer op de knop van het contactslot.
3. Druk daarna binnen 9 seconden nogmaals op de knop en houd deze 5 seconden ingedrukt.
4. Als het piepsignaal klinkt, is het instellen voltooid.

Als het piepsignaal:

- Twee keer klinkt: Het piepsignaal is uitgeschakeld.
- Eén keer klinkt: Het piepsignaal is ingeschakeld.

DAU76482

De batterij van de Smart-sleutel vervangen

Vervang de batterij in de volgende situaties.

- Als het controlelampje van het Smart-sleutelsysteem ongeveer 20 seconden knippert nadat het contact wordt ingeschakeld.
- Als de begroetingsfunctie niet werkt wanneer de knop op de Smart-sleutel wordt ingedrukt.

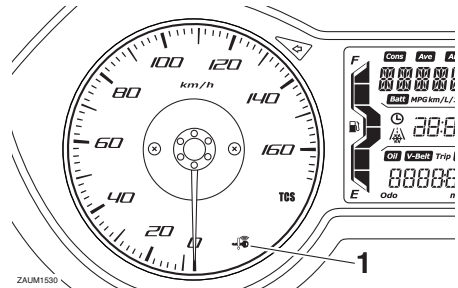

1. Controlelampje Smart-sleutelsysteem " " " "

DWA20630

WAARSCHUWING

De Smart-sleutel bevat een knoopcelbatterij.

- Houd nieuwe en gebruikte batterijen uit de buurt van kinderen.
- Als het batterijvak niet goed sluit, stop dan met het gebruik van de Smart-sleutel en houd deze uit de buurt van kinderen.

Explosiegevaar - voorkom verkeerd gebruik van de batterij.

- Onjuiste vervanging kan resulteren in brand of explosie.
- Vervang de batterij uitsluitend door een exemplaar van hetzelfde of een gelijkwaardig type.
- Stel de Smart-sleutel niet bloot aan overmatige hitte, zoals van de zon of vuur.

Gevaar voor chemische brandwonden - slijk de batterij niet in.

- Als de batterij wordt ingeslikt kan deze binnen slechts 2 uur ernstige inwendige brandwonden veroorzaken, mogelijk met de dood tot gevolg.
- Raadpleeg onmiddellijk een arts als u vermoedt dat een batterij is ingeslikt of in enig deel van het lichaam is terechtgekomen.

DCA15784

LET OP

- Gebruik een doek wanneer u de behuizing van de Smart-sleutel opent met een schroevendraaier. Bij rechtstreeks contact met harde voorwerpen kan de Smart-sleutel beschadigd of bekrast raken.
- Voorkom dat de waterdichte afdichting beschadigd of vervuild raakt.
- Raak de interne circuits en aansluitingen niet aan. Hierdoor kunnen storingen ontstaan.
- Oefen geen overmatige kracht uit op de Smart-sleutel bij het vervangen van de batterij.
- Zorg ervoor dat de batterij correct wordt geplaatst. Controleer de richting van de positieve/“+” kant van de batterij.

De batterij van de Smart-sleutel vervangen

1. Open de behuizing van de Smart-sleutel zoals getoond.

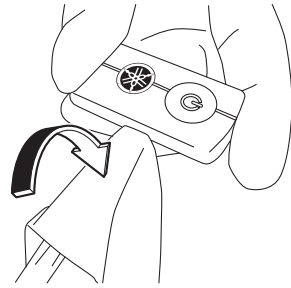

2. Verwijder de batterij.

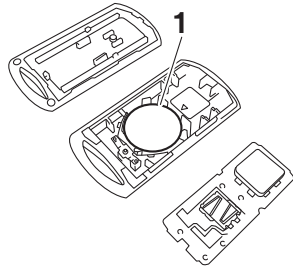

1. Accu

OPMERKING

Voer de verwijderde batterij af volgens de lokaal geldende voorschriften.

3. Plaats een nieuwe batterij zoals getoond. Let op de polariteit van de batterij.

Vereiste batterij:
CR2032

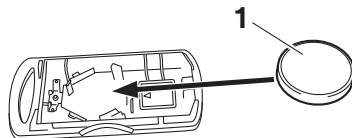

1. Accu

4. Klik de behuizing van de Smart-sleutel voorzichtig dicht.

Smart-sleutelsysteem

DAU76892

Contactslot

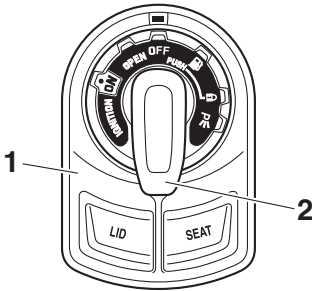

ZAUM1469

1. Contactslot
2. Knop contactslot

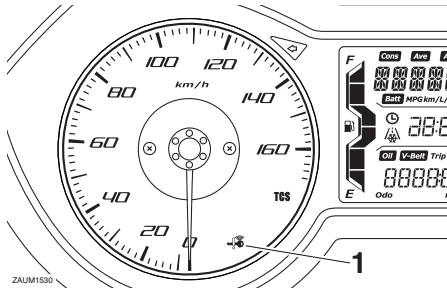

ZAUM1530

1. Controlelampje Smart-sleutelsysteem "⚡"

Het contactslot wordt gebruikt om de voeding van de machine in en uit te schakelen, het stuur te vergrendelen en ontgrendelen en het zadel, tankdopdeksel en opbergcompartiment A te openen. Na indrukken van de knop van het contactslot en bevestiging met de Smart-sleutel kan het contactslot worden gedraaid terwijl het controlelampje van het Smart-sleutelsysteem brandt (ongeveer 4 seconden).

DWA18720

WAARSCHUWING

Draai nooit het contactslot naar "OFF", "⚡" of "OPEN" terwijl de machine rijdt. Hierdoor worden de elektrische systemen uitgeschakeld, wat mogelijk kan leiden tot verlies van de controle of een ongeval.

OPMERKING

Druk niet herhaaldelijk op de knop van het contactslot en draai het contactslot niet vaker dan nodig is voor normaal gebruik. Als u dit doet, wordt het Smart-sleutelsysteem tijdelijk uitgeschakeld en gaat het controlelampje knipperen om schade aan het contactslot te voorkomen. Wacht als dit gebeurt tot het controlelampje stopt met knipperen alvorens het contactslot weer te bedienen.

Hieronder worden de standen van het contactslot beschreven.

DAU76500

ON (aan)

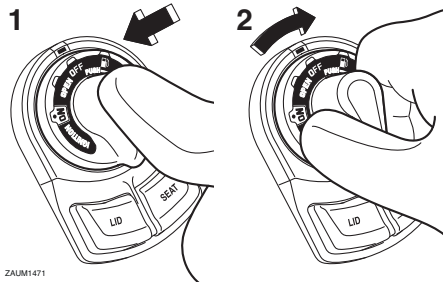

1. Drukken.
2. Draaien.

Alle elektrische circuits worden voorzien van stroom en de motor kan worden gestart.

Het contact inschakelen

1. Schakel de Smart-sleutel in en breng deze binnen het ontvangstbereik van het Smart-sleutelsysteem.
2. Druk op de knop van het contactslot: het controlelampje van de Smart-sleutel gaat ongeveer 4 seconden branden.

3. Zet terwijl het controlelampje van het Smart-sleutelsysteem brandt het contactslot op "ON". Alle richtingaanwijzers knipperen twee keer en het contact wordt ingeschakeld.

OPMERKING

- Als de spanning van de voertuigaccu laag is, knipperen de richtingaanwijzers niet.
- Zie "Noodmodus" op pagina 7-35 voor informatie over het inschakelen van het contact zonder de Smart-sleutel.

conden een piepsignaal en gaat het controlelampje van het Smart-sleutelsysteem 30 seconden knipperen.

- Tijdens deze 30 seconden kan het contactslot gewoon worden bediend.
- Na 30 seconden wordt het contact automatisch uitgeschakeld.
- Wanneer u het contact onmiddellijk wilt uitschakelen, druk dan binnen 2 seconden vier keer op de knop van het contactslot.

DAU79042

OPEN (open)

Het contactslot wordt van stroom voorzien. Het zadel en opbergcompartiment A kunnen worden geopend.

Het zadel en opbergcompartiment A openen

OFF (uit)

DAU76510

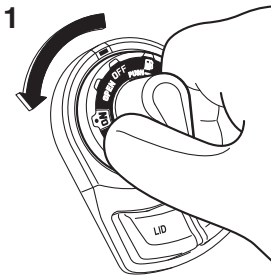

ZAJM1472

1. Draaien.

Alle elektrische systemen zijn uitgeschakeld.

Het contact uitschakelen

1. Zet het contactslot op "OFF" terwijl de Smart-sleutel is ingeschakeld en zich binnen het ontvangstbereik van het Smart-sleutelsysteem bevindt.
2. De richtingaanwijzers knipperen één keer en het contact wordt uitgeschakeld.

OPMERKING

Als het contactslot op "OFF" staat maar de aanwezigheid van de Smart-sleutel niet kan worden bevestigd (omdat de Smart-sleutel zich buiten het ontvangstbereik bevindt of is uitgeschakeld), klinkt er gedurende 3 se-

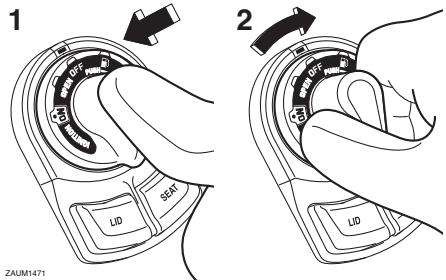

ZAJM1471

1. Drukken.
2. Draaien.

1. Druk op de knop van het contactslot terwijl de Smart-sleutel is ingeschakeld en zich binnen het ontvangstbereik van het Smart-sleutelsysteem bevindt.
2. Draai terwijl het controlelampje van het Smart-sleutelsysteem brandt het contactslot op "OPEN".
3. Druk om het zadel te openen op de knop "SEAT" en til dan het zadel aan de achterzijde op.

Smart-sleutelsysteem

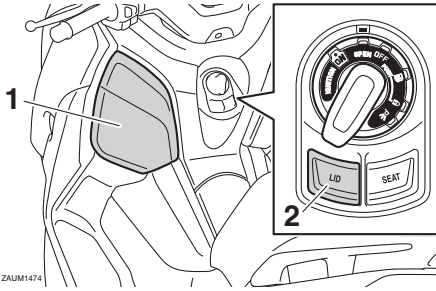

3

1. Opbergcompartiment A
2. Knop "LID"

4. Druk om opbergcompartiment A te openen op de knop "LID".

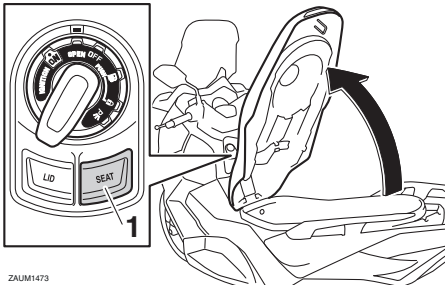

1. "SEAT"-toets

OPMERKING

Zorg dat het zadel en het opbergcompartiment stevig zijn gesloten alvorens te gaan rijden.

Herinnering voor open stand

Om te voorkomen dat u de machine onvergrendeld achterlaat met het contactslot in de stand "OPEN", klinkt de zoemer van het Smart-sleutelsysteem in de volgende omstandigheden.

- Als het contactslot 3 minuten in de stand "OPEN" heeft gestaan
- Als de Smart-sleutel wordt uitgeschakeld terwijl het contactslot in de stand "OPEN" staat

- Als u zich buiten het ontvangstbereik van het Smart-sleutelsysteem begeeft met het contactslot in de stand "OPEN"

Als de zoemer na 3 minuten klinkt, draai dan het contactslot naar "OFF" of "🔒". Als de zoemer klinkt omdat de Smart-sleutel werd uitgeschakeld of buiten het ontvangstbereik werd bewogen, zet dan de Smart-sleutel aan en loop terug in het bereik.

OPMERKING

- De zoemer gaat na 1 minuut uit.
- Het zadel kan ook met de mechanische sleutel worden geopend. (Zie pagina 4-20.)

🔒 (vergrendelen)

DAU76521

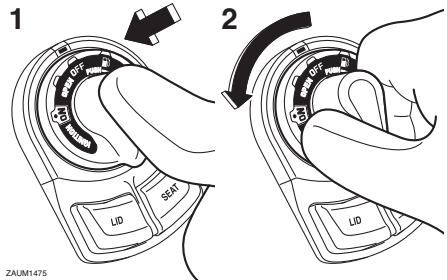

1. Drukken.
2. Indrukken en draaien.

Het stuur is vergrendeld en alle elektrische systemen zijn uitgeschakeld.

Om het stuur te vergrendelen

1. Draai het stuur helemaal naar links.
2. Druk op de knop van het contactslot terwijl de Smart-sleutel is ingeschakeld en zich binnen het ontvangstbereik van het Smart-sleutelsysteem bevindt.

3. Druk terwijl het controlelampje van het Smart-sleutelsysteem brandt het contactslot in en draai het naar "P".

OPMERKING

Als het stuur niet wordt vergrendeld, probeer het dan iets terug naar rechts te draaien.

Het stuur ontgrendelen

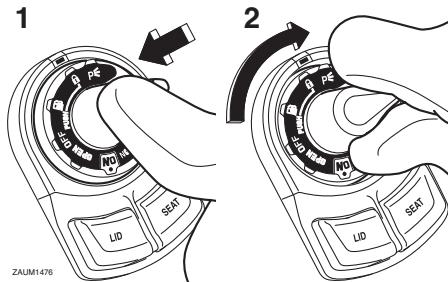

1. Drukken.
2. Indrukken en draaien.

1. Druk op de knop van het contactslot terwijl de Smart-sleutel is ingeschakeld en zich binnen het ontvangstbereik van het Smart-sleutelsysteem bevindt.
2. Draai en druk terwijl het controlelampje van het Smart-sleutelsysteem brandt het contactslot in de gewenste stand.

P (parkeren)

De alarmverlichting en richtingaanwijzers kunnen worden ingeschakeld, maar alle andere elektrische systemen zijn uit.

DAU76903

Om de stand "P" te gebruiken

1. Druk met het contactslot in de stand "P" en de Smart-sleutel ingeschakeld en binnen het ontvangstbereik op de knop van het contactslot.

2. Draai terwijl het controlelampje van het Smart-sleutelsysteem brandt het contactslot naar "P".

Om de stand "P" te verlaten

Draai eenvoudigweg het contactslot naar "P".

DCA20760

LET OP

Als u de alarmverlichting of de richtingaanwijzers langdurig gebruikt, kan dit de accu ontladen.

3

DAU79000

"P" (tankopdeksel)

Om het tankopdeksel te openen

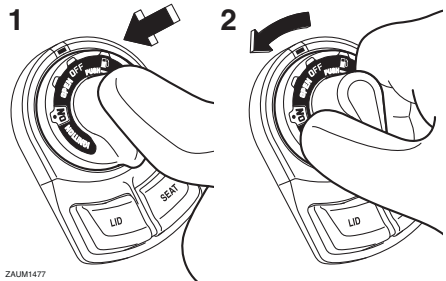

ZAUM1477

1. Drukken.
2. Draaien.

1. Druk op de knop van het contactslot terwijl de Smart-sleutel is ingeschakeld en zich binnen het ontvangstbereik van het Smart-sleutelsysteem bevindt.
2. Draai als het controlelampje van het Smart-sleutelsysteem brandt het contactslot naar "P".

Om het tankopdeksel te sluiten

Druk het tankopdeksel omlaag totdat het gesloten is.

Smart-sleutelsysteem

OPMERKING _____

Controleer of het tankdopdeksel stevig is gesloten alvorens te gaan rijden.

Functies van instrumenten en bedieningselementen

Controlelampjes en waarschuwingslampjes

DAU4939D

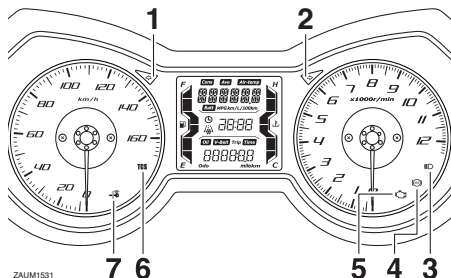

1. Controlelampje linker richtingaanwijzers “←”
2. Controlelampje rechter richtingaanwijzers “→”
3. Controlelampje grootlicht “☰○”
4. ABS-waarschuwinglampje “(ABS)”
5. Waarschuwinglampje motorstoring “(E)”
6. Controlelampje tractieregeling “TCS”
7. Controlelampje Smart-sleutelsysteem “(K)”

Controlelampjes richtingaanwijzers

DAU11032

“←” en “→”

Elk controlelampje gaat knipperen wanneer de bijbehorende richtingaanwijzer knippert.

Controlelampje grootlicht “☰○”

DAU11081

Dit controlelampje brandt terwijl de koplamp is ingeschakeld voor grootlicht.

Waarschuwinglampje motorstoring

DAU78180

“(E)”

Dit waarschuwinglampje gaat branden als er een storing wordt gedetecteerd in de motor of een ander regelsysteem van de machine. Vraag in dat geval een Yamaha dealer het boorddiagnosesysteem te controleren.

Het elektrisch circuit voor het waarschuwinglampje kunt u controleren door het contactslot op “ON” te zetten. Het waarschuwinglampje moet enkele seconden oplichten en dan uitgaan.

Als het waarschuwinglampje niet gaat branden wanneer het contactslot op “ON” wordt gezet of blijft branden, laat de machine dan controleren door een Yamaha dealer.

ABS-waarschuwinglampje “(ABS)”

DAU78171

Onder normale omstandigheden gaat het ABS-waarschuwinglampje aan als het contactslot op “ON” wordt gezet en gaat het uit bij een rijsnelheid van 10 km/h (6 mi/h) of hoger.

Als het ABS-waarschuwinglampje:

- niet gaat branden wanneer het contactslot op “ON” wordt gezet
- gaat branden of knipperen tijdens het rijden
- niet uitgaat bij een snelheid van 10 km/h (6 mi/h) of hoger

Werkt het ABS-systeem mogelijk niet goed. Vraag als een van de bovenstaande gevallen zich voordoet zo snel mogelijk een Yamaha dealer het systeem te controleren. (Zie pagina 4-14 voor uitleg over de werking van het ABS-systeem.)

DWA16041



Als het ABS-waarschuwinglampje niet uitgaat zodra met een snelheid van 10 km/h (6 mi/h) of hoger wordt gereden, of als het waarschuwinglampje tijdens het rijden gaat branden of knipperen, keert het remsysteem terug naar conventioneel remmen. Als een van de bovenstaande gevallen zich voordoet, of als het waarschuwinglampje helemaal niet gaat branden, rij dan extra voorzichtig om te voorkomen dat de remmen in noodsituaties blokkeren. Laat het rem-

Functies van instrumenten en bedieningselementen

systeem en de elektrische circuits zo snel mogelijk door een Yamaha dealer controleren.

OPMERKING

Het ABS-waarschuwinglampje kan gaan branden wanneer er gas wordt gegeven terwijl de machine op de middenbok staat. Er is dan echter geen sprake van een storing.

Zet als dit gebeurt het contactslot uit en weer aan om het controlelampje te resetten.

4

DAU78591

Controlelampje tractieregeling "TCS"

Dit controlelampje knippert als de tractieregeling is ingeschakeld.

Als de tractieregeling wordt uitgeschakeld, gaat dit controlelampje branden. (Zie pagina 4-15.)

OPMERKING

Als de machine wordt ingeschakeld, moet dit lampje enkele seconden oplichten en dan uitgaan. Als het lampje niet gaat branden of blijft branden, vraag dan uw Yamaha dealer om de machine te controleren.

DAU78600

Controlelampje Smart-sleutelsysteem

"

Dit controlelampje geeft de toestand van het Smart-sleutelsysteem aan. Als het Smart-sleutelsysteem normaal werkt, is dit controlelampje uit. Als er een storing optreedt in het Smart-sleutelsysteem, gaat het controlelampje knipperen. Het controlelampje knippert ook wanneer de machine en Smart-sleutel met elkaar communiceren en bij uitvoering van bepaalde bewerkingen van het Smart-sleutelsysteem.

DAU63544

Snelheidsmeter

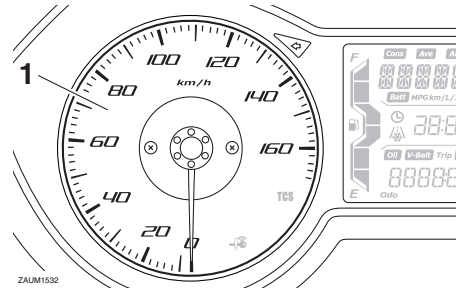

1. Snelheidsmeter

Voor Verenigd Koninkrijk

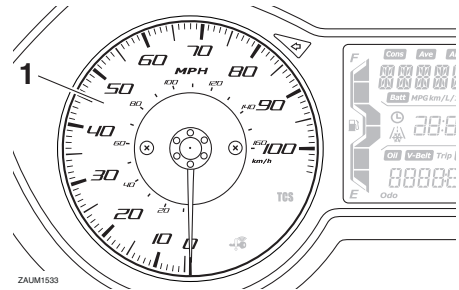

1. Snelheidsmeter

De snelheidsmeter geeft de rijsnelheid van het voertuig aan.

Als de machinevoeding wordt ingeschakeld, slaat de naald van de snelheidsmeter eenmaal helemaal uit tot aan de hoogste snelheid en keert daarna weer terug naar nul om het elektrische circuit te testen.

Toerenteller

DAU63551

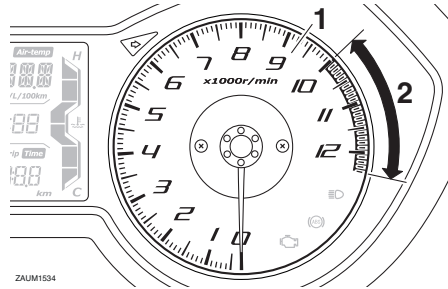

ZALUM1534

1. Toerenteller
2. Rode zone toerenteller

Met de elektrische toerenteller kan de bestuurder het motortoerental controleren en dit binnen het ideale bereik houden. Als de machinevoeding wordt ingeschakeld, slaat de naald van de toerenteller eenmaal helemaal uit tot het hoogste aantal toeren per minuut en keert daarna weer terug naar nul tpm om het elektrische circuit te testen.

DCA10032

LET OP

Laat de motor niet draaien terwijl de toerenteller in de rode zone wijst. Rode zone: 10000 tpm en hoger

Multifunctioneel display

DAU78486

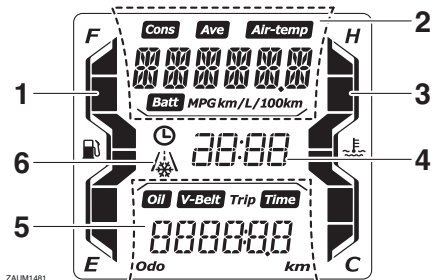

ZALUM1481

1. Brandstofniveaumeter
2. Informatieweergave
3. Temperatuurmeter koelvloeistof
4. Klok
5. Rittellerweergave
6. Waarschuwinglampje gladde weg “/Δ”

DWA12423

WAARSCHUWING

Zorg dat de machine stilstaat voordat u wijzigingen in de instellingen van de multifunctionele meter gaat aanbrengen. Het aanbrengen van wijzigingen tijdens het rijden kan u afleiden en vergroot het risico op een ongeval.

De schakelaar “TRIP/INFO” bevindt zich aan de rechterzijde van het stuur. Met deze schakelaar kunt u de instellingen van de multifunctionele meter regelen of wijzigen. Als u de schakelaar “TRIP” wilt gebruiken, draait u de schakelaar “TRIP/INFO” in de richting (a). Als u de schakelaar “INFO” wilt gebruiken, draait u de schakelaar “TRIP/INFO” in de richting (b).

Functies van instrumenten en bedieningselementen

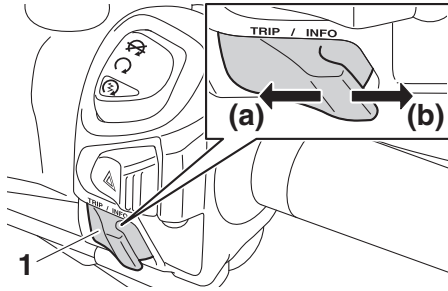

1

1. "TRIP/INFO"-schakelaar

Het multifunctionele display toont de volgende voorzieningen:

- klok
- brandstofniveaumeter
- temperatuurmeter koelvloeistof
- rittellerweergave
- informatieweergave

OPMERKING

Voor Verenigd Koninkrijk: als u de weergaven wilt wisselen tussen kilometers en mijlen draait u het contactslot naar "ON" terwijl u de schakelaar "INFO" ingedrukt houdt, en houdt u vervolgens de schakelaar "INFO" nog acht seconden ingedrukt.

Klok

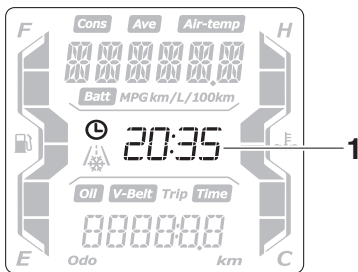

ZAUM1482

1. Klok

De klok maakt gebruik van een 24-uursysteem.

De klok instellen

1. Zet het contactslot op "OFF".

2. Houd de schakelaar "TRIP" ingedrukt.
3. Draai het contactslot naar "ON" terwijl u de schakelaar "TRIP" ingedrukt houdt, en houd vervolgens de schakelaar "TRIP" nog acht seconden ingedrukt. De urenaanduiding begint te knipperen.
4. Gebruik de schakelaar "TRIP" om de uren in te stellen.
5. Houd de schakelaar "TRIP" drie seconden ingedrukt en laat deze vervolgens los. De minutenaanduiding begint te knipperen.
6. Gebruik de schakelaar "TRIP" om de minuten in te stellen.
7. Houd de schakelaar "TRIP" drie seconden ingedrukt en laat deze vervolgens los om de klok te starten.

Brandstofniveaumeter

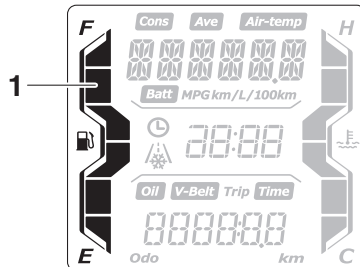

ZAUM1483

1. Brandstofniveaumeter

De brandstofniveaumeter geeft aan hoeveel brandstof in de tank aanwezig is. De segmenten van de brandstofniveaumeter verdwijnen van "F" (vol) naar "E" (leeg) naarmate het brandstofniveau verder daalt. Als het laatste segment van de brandstofniveaumeter begint te knipperen, dient u zo snel mogelijk te tanken.

OPMERKING

- Als er een probleem wordt gedetecteerd in de brandstofniveaumeter, gaan alle segmenten knipperen. Als

Functies van instrumenten en bedieningselementen

dit zich voordoet, vraag dan een Yamaha-dealer de machine te controleren.

- Wanneer ongeveer 2.4 L (0.63 US gal, 0.53 Imp.gal) van de brandstof resteert in de brandstoftank, gaat het laatste segment van de brandstofniveaumeter knippen. De weergave wisselt automatisch naar de brandstofreserve-ritsteller “F Trip” en geeft de afgelegde afstand vanaf dat punt aan.

Temperatuurmeter koelvloeistof

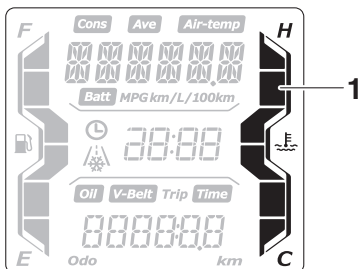

ZALUM1484

1. Temperatuurmeter koelvloeistof

De temperatuurmeter koelvloeistof geeft de temperatuur van de koelvloeistof aan. Als het bovenste segment knippert, stop dan het voertuig, stop vervolgens de motor en laat de motor afkoelen. (Zie pagina 7-34.)

DCA10022

LET OP

Laat de motor niet draaien terwijl deze oververhit is.

OPMERKING

- Als er een probleem wordt gedetecteerd in de temperatuurmeter koelvloeistof gaan alle segmenten knippen. Vraag in dat geval zo snel mogelijk een Yamaha dealer de machine te controleren.

- De koelvloeistof temperatuur is afhankelijk van de weersomstandigheden en de motorbelasting.

Rittellerweergave

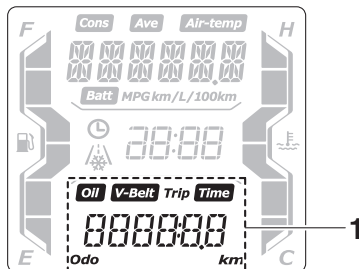

ZALUM1485

1. Rittellerweergave

De rittellerweergave is voorzien van het volgende:

- kilometerteller
- ritteller
- tijd-ritsteller
- ritteller brandstofreserve
- ritteller olieerversing
- ritteller voor V-snaarvervangning

Druk op de schakelaar “TRIP” om de weergave in de onderstaande volgorde te wisselen tussen de kilometerteller “Odo”, ritteller “Trip”, tijd-ritsteller “Trip Time”, ritteller olieerversing “Oil Trip”, en ritteller voor V-snaarvervangning “V-Belt Trip”:

Odo → Trip → Trip Time → Oil Trip → V-Belt Trip → Odo

OPMERKING

Wanneer ongeveer 2.4 L (0.63 US gal, 0.53 Imp.gal) van de brandstof resteert in de brandstoftank, gaat het laatste segment van de brandstofniveaumeter knippen. De weergave wisselt automatisch naar de brandstofreserve-ritsteller “F Trip” en geeft de afgelegde afstand vanaf dat punt aan.

Functies van instrumenten en bedieningselementen

Kilometerteller “Odo” en ritteller “Trip”

De kilometerteller toont de totale afstand die door de machine is afgelegd.

De ritteller toont de afgelegde afstand sinds de teller voor het laatst werd teruggesteld. Als u de ritteller wilt terugstellen, selecteert u deze door op de schakelaar “TRIP” te drukken en houdt u vervolgens de schakelaar “TRIP” drie seconden ingedrukt.

OPMERKING

- De kilometerteller wordt vergrendeld bij 999999.
- De ritteller wordt teruggesteld en blijft tellen nadat 9999.9 is bereikt.

Brandstofreserve-ritteller “F Trip”

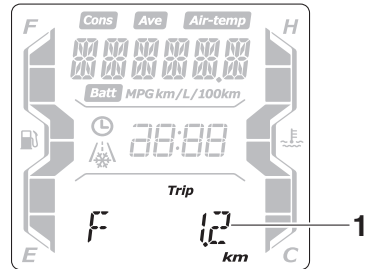

1. Brandstofreserve-ritteller

Wanneer ongeveer 2.4 L (0.63 US gal, 0.53 Imp.gal) van de brandstof resteert in de brandstoftank, gaat het laatste segment van de brandstofniveaumeter knipperen. De weergave wisselt automatisch naar de brandstofreserve-ritteller “F Trip” en geeft de afgelegde afstand vanaf dat punt aan. Druk in dat geval op de schakelaar “TRIP” om de weergave te wisselen in de onderstaande volgorde:

F Trip → Oil Trip → V-Belt Trip → Odo → Trip → Trip Time → F Trip

Als u de brandstofreserve-ritteller wilt terugstellen, selecteert u deze door op de schakelaar “TRIP” te drukken en houdt u vervolgens de schakelaar “TRIP” drie seconden ingedrukt.

De brandstofreserve-ritteller wordt automatisch op nul teruggesteld en verdwijnt zodra na het tanken 5 km (3 mi) is gereden.

Tijd-ritteller “Time”

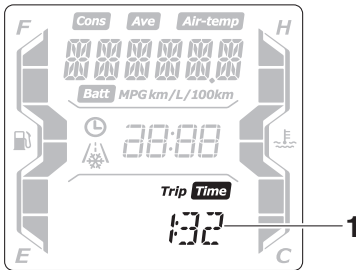

1. Tijd-ritteller

De tijd-ritteller toont de tijd die is verstreken terwijl het contactslot in de stand “ON” stond sinds de teller voor het laatst werd teruggesteld.

De maximale tijd die kan worden weergegeven is 99:59.

OPMERKING

Als u de tijd-ritteller wilt terugstellen, selecteert u deze door op de schakelaar “TRIP” te drukken en houdt u vervolgens de schakelaar “TRIP” drie seconden ingedrukt.

Functies van instrumenten en bedieningselementen

Ritteller olieversing “Oil Trip”

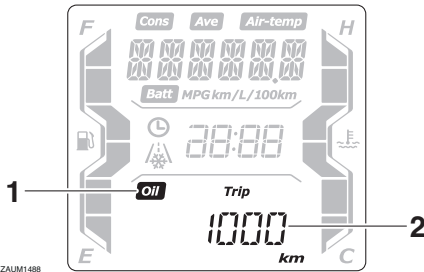

ZALUM1488

1. Indicator olieversing “Oil”
2. Ritteller olieversing

De ritteller voor olieversing toont de afgelegde afstand sinds de olie voor het laatst werd ververs.

De indicator olieversing “OIL” gaat knipperen zodra de eerste 1000 km (600 mi) zijn afgelegd en daarna bij 5000 km (3000 mi) en om de 6000 km (3500 mi) om aan te geven dat de motorolie moet worden ververs. Nadat de motorolie is ververs, moeten de indicator olieversing en de ritteller voor olieversing worden teruggesteld. Om beide terug te stellen, selecteert u de ritteller voor olieversing en houdt u de schakelaar “TRIP” drie seconden ingedrukt. Terwijl de ritteller voor olieversing knippert, houdt u de schakelaar “TRIP” 15 tot 20 seconden ingedrukt. Laat de schakelaar “TRIP” los, waarna de waarde van de ritteller voor olieversing wordt teruggesteld naar nul.

OPMERKING

Als de motorolie wordt ververs voordat de indicator olieversing gaat branden (dus voordat de intervalperiode voor olieversing is verstreken), moet de ritteller voor olieversing worden teruggesteld zodat het eerstvolgende tijdstip voor olieversing weer correct wordt aangegeven.

Ritteller voor V-snaarversing “V-Belt Trip”

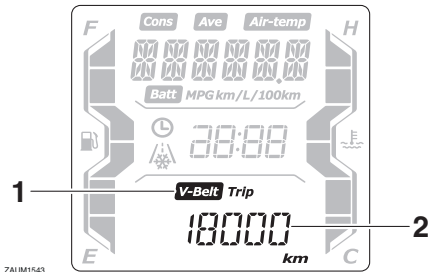

ZALUM1543

1. Indicator V-snaarversing “V-Belt”
2. Ritteller voor V-snaarversing

De ritteller voor V-snaarversing toont de afgelegde afstand sinds de V-snaar voor het laatst werd ververs.

De indicator V-snaarversing “V-Belt” gaat na elke 18000 km (10500 mi) knipperen om aan te geven dat de V-snaar moet worden ververs. Nadat de V-snaar is ververs, moeten de indicator V-snaarversing en ritteller voor V-snaarversing worden teruggesteld. Om beide terug te stellen, selecteert u de ritteller voor V-snaarversing en houdt u de schakelaar “TRIP” drie seconden ingedrukt.

Terwijl de ritteller voor V-snaarversing knippert, houdt u de schakelaar “TRIP” 15 tot 20 seconden ingedrukt. Laat de schakelaar “TRIP” los, waarna de waarde van de ritteller voor V-snaarversing wordt teruggesteld naar nul.

OPMERKING

Als de V-snaar wordt ververs voordat de indicator V-snaarversing gaat branden (d.w.z. voordat de intervalperiode voor V-snaarversing is verstreken), moet de ritteller V-snaarversing worden teruggesteld zodat het eerstvolgende tijdstip voor V-snaarversing weer correct wordt aangegeven.

Functies van instrumenten en bedieningselementen

Informatieweergave

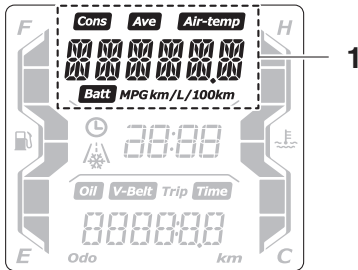

1. Informatieweergave

De informatieweergave is voorzien van het volgende:

- luchttemperatuurweergave
- accuspanningsweergave
- weergave tractieregeling
- weergave gemiddeld brandstofverbruik
- weergave huidig brandstofverbruik
- weergave voor gemiddelde snelheid
- waarschuwingsberichtfunctie

Het informatiedisplay gebruiken

Druk op de schakelaar “INFO” om de weergave in de onderstaande volgorde te wisselen tussen de luchttemperatuurweergave “Air-temp”, accuspanningsweergave “Battery”, weergave tractieregeling “TCS ON” of “TCSOFF”, weergave gemiddeld brandstofverbruik “Consumption/Average_ _ _ km/L” of “Consumption/Average_ _ _ L/100 km”, weergave huidig brandstofverbruik “Consumption_ _ _ km/L” of “Consumption_ _ _ L/100 km” en weergave voor gemiddelde snelheid “Average”:

Air-temp → Battery → TCS ON of TCSOFF
→ Consumption/Average_ _ _ km/L →
Consumption/Average_ _ _ L/100 km →
Consumption_ _ _ km/L → Consumption_ _ _
_ _ _ L/100 km → Average → Air-temp

Voor Verenigd Koninkrijk:

Druk op de schakelaar “TRIP” om de weergave in de onderstaande volgorde te wisselen tussen de luchttemperatuurweergave “Air-temp”, accuspanningsweergave “Battery”, weergave tractieregeling “TCS ON” of “TCSOFF”, weergave gemiddeld brandstofverbruik “Consumption/Average_ _ _ km/L”, “Consumption/Average_ _ _ L/100 km” of “Consumption/Average_ _ _ MPG”, weergave gemiddeld brandstofverbruik “Consumption_ _ _ km/L”, “Consumption_ _ _ L/100 km” of “Consumption_ _ _ MPG” en weergave voor gemiddelde snelheid “Average”:

Air-temp → Battery → TCS ON of TCSOFF
→ Consumption/Average_ _ _ km/L →
Consumption/Average_ _ _ L/100 km →
Consumption/Average_ _ _ MPG →
Consumption_ _ _ km/L → Consumption_ _ _
_ _ _ L/100 km → Consumption_ _ _ MPG
→ Average → Air-temp

OPMERKING

- Als kilometers is geselecteerd voor de weergave-eenheden, worden “Consumption/Average_ _ _ MPG” en “Consumption_ _ _ MPG” niet weergegeven.
- Als mijlen is geselecteerd voor de weergave-eenheden, worden “Consumption/Average_ _ _ km/L”, “Consumption/Average_ _ _ L/100 km”, “Consumption_ _ _ km/L” en “Consumption_ _ _ L/100 km” niet weergegeven.

Functies van instrumenten en bedieningselementen

Luchttemperatuurweergave

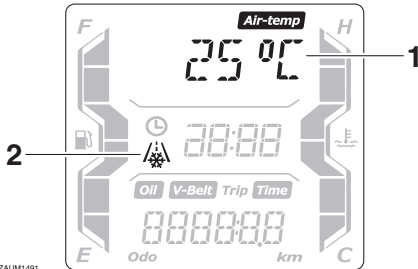

ZAUM1491

1. Luchttemperatuurweergave
2. Waarschuwinglampje gladde weg “”

Deze weergave toont de luchttemperatuur van $-10\text{ }^{\circ}\text{C}$ tot $50\text{ }^{\circ}\text{C}$ in stappen van $1\text{ }^{\circ}\text{C}$. Het waarschuwingslampje gladde weg “” gaat knipperen als de temperatuur lager is dan $4\text{ }^{\circ}\text{C}$.

De weergegeven temperatuur kan afwijken van de werkelijke omgevingstemperatuur.

OPMERKING

De nauwkeurigheid van de temperatuuraflezing kan worden beïnvloed door hitte van de motor bij langzaam rijden [onder 20 km/h (12 mi/h)] of door het oponthoud bij verkeerslichten etc.

Accuspanningsweergave

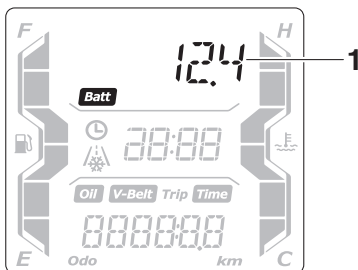

ZAUM1492

1. Accuspanningsweergave

Deze weergave toont de huidige laadstatus van de accu.

OPMERKING

- Als de motor langzaam torent wanneer de startschakelaar wordt ingedrukt, laat dan een Yamaha dealer de accu opladen.
- Als “---” wordt weergegeven in de accuspanningsweergave, moet u de accu laten controleren door een Yamaha dealer.

Weergave tractieregeling

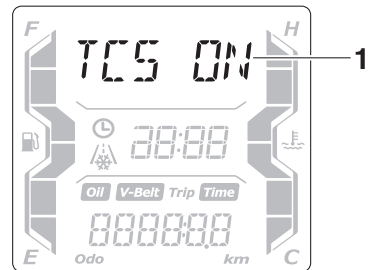

ZAUM1493

1. Weergave tractieregeling

Deze weergave toont de huidige status van de tractieregeling. (Zie pagina 4-15.)

- “TCS ON”: het systeem is ingeschakeld
- “TCSOFF”: het systeem is uitgeschakeld

OPMERKING

Als alleen “TCS” wordt weergegeven, is er een communicatiefout opgetreden in de machine. Laat de machine zo snel mogelijk controleren door een Yamaha dealer.

Functies van instrumenten en bedieningselementen

Weergave gemiddeld brandstofverbruik

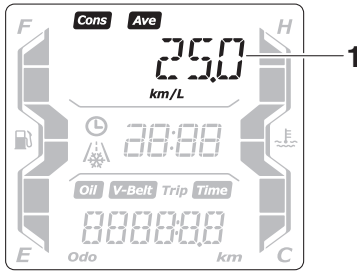

ZAUM1494

1. Weergave gemiddeld brandstofverbruik

Deze functie berekent het gemiddelde brandstofverbruik sinds de weergave op nul is teruggesteld.

Het gemiddelde brandstofverbruik kan worden weergegeven als “Consumption/Average_ _ _ km/L”, “Consumption/Average_ _ _ L/100 km” of “Consumption/Average_ _ _ MPG” (voor Verenigd Koninkrijk).

- “Consumption/Average_ _ _ km/L”: De gemiddelde afstand die kan worden afgelegd op 1.0 L brandstof wordt weergegeven.
- “Consumption/Average_ _ _ L/100 km”: De gemiddelde hoeveelheid brandstof die nodig is om 100 km af te leggen wordt weergegeven.
- “Consumption/Average_ _ _ MPG” (voor Verenigd Koninkrijk): De gemiddelde afstand die kan worden afgelegd op 1.0 Imp.gal brandstof wordt weergegeven.

Om de weergave van het gemiddelde brandstofverbruik terug te stellen, houdt u de schakelaar “INFO” minstens drie seconden ingedrukt.

OPMERKING

Nadat u de weergave van het gemiddelde brandstofverbruik hebt teruggesteld, wordt “_ _ _” weergegeven totdat 1 km (0.6 mi) met de machine is afgelegd.

Weergave huidig brandstofverbruik

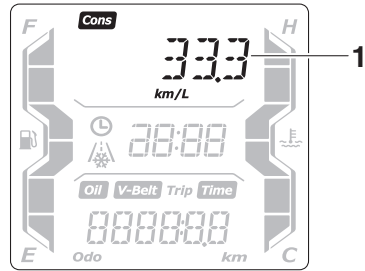

ZAUM1495

1. Weergave huidig brandstofverbruik

Deze functie berekent het brandstofverbruik onder de huidige rijomstandigheden. Het huidige brandstofverbruik kan worden weergegeven als “Consumption_ _ _ km/L”, “Consumption_ _ _ L/100 km” of “Consumption_ _ _ MPG” (voor Verenigd Koninkrijk).

- “Consumption_ _ _ km/L”: De afstand die onder de huidige rijomstandigheden kan worden afgelegd met 1.0 L brandstof wordt weergegeven.
- “Consumption_ _ _ L/100 km”: De hoeveelheid brandstof die nodig is om onder de huidige rijomstandigheden 100 km af te leggen wordt weergegeven.
- “Consumption_ _ _ MPG” (voor Verenigd Koninkrijk): De afstand die onder de huidige rijomstandigheden kan worden afgelegd met 1.0 Imp.gal brandstof wordt weergegeven.

OPMERKING

Bij snelheden onder 10 km/h (6 mi/h) wordt “_ _ _” weergegeven.

Functies van instrumenten en bedieningselementen

Weergave voor gemiddelde snelheid

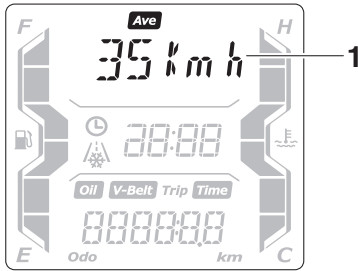

1. Weergave voor gemiddelde snelheid

De gemiddelde snelheid “Average_ _ kmh” of “Average_ _ MPH” (voor Verenigd Koninkrijk) wordt weergegeven.

De gemiddelde snelheid is de totale afstand gedeeld door de totale tijd (waarin het contactslot in de stand “ON” stond) sinds de weergave het laatst is teruggesteld naar nul.

Deze weergave toont de gemiddelde snelheid sinds de weergave is teruggesteld naar nul.

Als u de weergave voor gemiddelde snelheid wilt terugstellen, selecteert u deze door op de schakelaar “INFO” te drukken en houdt u vervolgens de schakelaar “INFO” drie seconden ingedrukt.

Waarschuwingsberichtfunctie

Deze functie toont een waarschuwingsbericht dat overeenkomt met de huidige waarschuwing.

“L FUEL”: Wordt weergegeven wanneer het laatste segment van de brandstofniveaumeter gaat knipperen. Als “L FUEL” wordt weergegeven, moet u zo snel mogelijk tanken.

“H TEMP”: Wordt weergegeven wanneer het bovenste segment van de temperatuurmeter koelvloeistof gaat knipperen. Als “H TEMP” wordt weergegeven, stop dan het voertuig, stop vervolgens de motor en laat de motor afkoelen.

“ICE”: Wordt weergegeven wanneer het waarschuwinglampje gladde weg “(A)” gaat knipperen. Als “ICE” wordt weergegeven, moet u rekening houden met gladheid.

“OIL SERV”: Wordt weergegeven wanneer de indicator voor olieerversing “OIL” gaat knipperen. Als “OIL SERV” wordt weergegeven, moet u de motorolie verversen en vervolgens de indicator voor olieerversing en ritteller voor olieerversing terugstellen.

“V-BELT SERV”: Wordt weergegeven wanneer de indicator V-snaarvervanging “V-Belt” gaat knipperen. Als “V-BELT SERV” wordt weergegeven, moet u de V-snaar vervangen en vervolgens de indicator V-snaarvervanging en ritteller voor V-snaarvervanging terugstellen.

Bij twee of meer waarschuwingen worden de waarschuwingsberichten in de onderstaande volgorde weergegeven:

L FUEL → H TEMP → ICE → OIL SERV → VBELT SERV → L FUEL

Functies van instrumenten en bedieningselementen

Stuurschakelaars

DAU1234M

Links

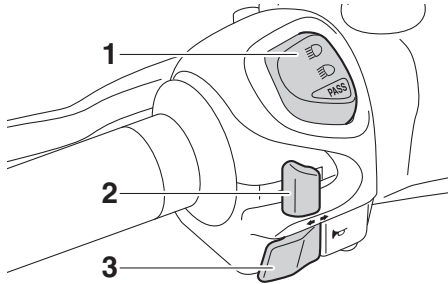

1. Dimlicht- "☰/☷" / lichtsignaal- "☰" -schakelaar
2. Richtingaanwijzerschakelaar "↵/↶"
3. Claxonschakelaar "📢"

Rechts

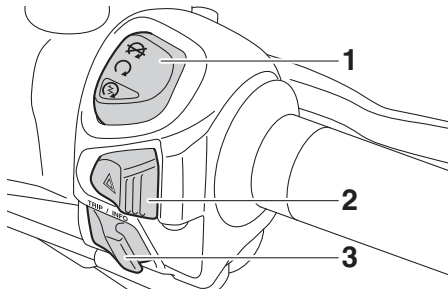

1. Stop/Run/Start-schakelaar "⊗/○/⊗"
2. Schakelaar alarmverlichting "▲"
3. "TRIP/INFO"-schakelaar

Dimlichtschakelaar/ lichtsignaalschakelaar "☰/☷/ PASS"

DAU54201

Zet deze schakelaar op "☰" voor grootlicht en op "☷" voor dimlicht.

Als u een grootlichtsignaal wilt geven, drukt u op de lichtsignaalzijde "PASS" van de schakelaar terwijl de koplampen op dimlicht staan.

Richtingaanwijzerschakelaar "↵/↶"

DAU12461

Druk deze schakelaar naar "↶" om afslaan naar rechts aan te geven. Druk deze schakelaar naar "↵" om afslaan naar links aan te geven. Na loslaten keert de schakelaar terug naar de middenstand. Om de richtingaanwijzers uit te schakelen wordt de schakelaar ingedrukt nadat hij is teruggekeerd in de middenstand.

Claxonschakelaar "📢"

DAU12501

Druk deze schakelaar in om een claxonsignaal te geven.

Stop/Run/Start-schakelaar "⊗/○/⊗"

DAU54212

Om de motor te starten met de startmotor, zet u deze schakelaar op "○" en drukt u de schakelaar vervolgens omlaag naar "⊗". Zie pagina 6-2 voor startinstructies voordat u de motor start.

Zet deze schakelaar op "⊗" om de motor direct uit te schakelen in een noodgeval, zoals wanneer de machine omslaat of als de gaskabel blijft hangen.

Schakelaar alarmverlichting "▲"

DAU78190

Met het contactslot in de stand "ON" of "P<" kunt u met deze schakelaar de alarmverlichting inschakelen (gelijktijdig knipperen van alle richtingaanwijzers).

De alarmverlichting wordt gebruikt in een noodgeval of om andere verkeersdeelnemers te waarschuwen als uw machine stilstaat in een mogelijk gevaarlijke verkeerssituatie.

DCA10062

LET OP

Gebruik de alarmverlichting niet gedurende langere tijd als de motor niet draait omdat hierdoor de accu kan ontladen.

DAU78491

DAU12902

Schakelaar “TRIP/INFO”

Deze schakelaar wordt gebruikt om instellingen en weergaven te wijzigen in de multifunctionele meter. Zie pagina 4-3 voor meer informatie.

Als u de schakelaar “TRIP” wilt gebruiken, draait u de schakelaar “TRIP/INFO” in de richting (a). Als u de schakelaar “INFO” wilt gebruiken, draait u de schakelaar “TRIP/INFO” in de richting (b).

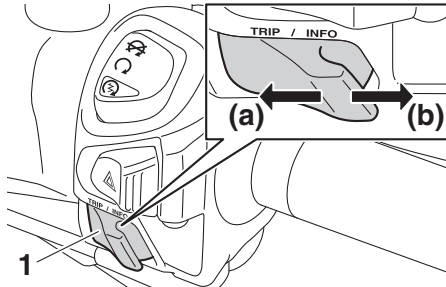

1. “TRIP/INFO”-schakelaar

Voorremhendel

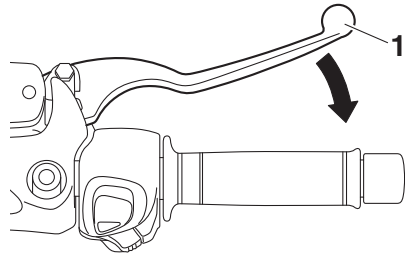

1. Voorremhendel

De voorremhendel bevindt zich aan de rechterzijde van het stuur. Trek deze hendel naar de gasgreep toe om de voorrem te bekrachtigen.

Achterremhendel

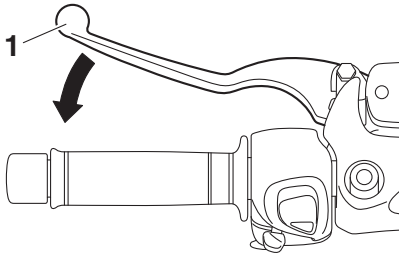

1. Achterremhendel

4

De achterremhendel bevindt zich aan de linkerzijde van het stuur. Trek deze hendel naar het stuur toe om de achterrem te bekrachtigen.

ABS

Het Yamaha ABS (anti-blokkeervoorziening remsysteem) bestaat uit een dubbel uitgevoerd elektronisch regelsysteem dat de voorrem en achterrem onafhankelijk aanstuurt.

Gebruik de remmen met ABS net zoals conventionele remmen. Bij activering van het ABS-systeem kan een pulsatie worden gevoeld in de remhendels. Ga in dat geval door met remmen en laat het ABS-systeem het werk doen. Ga niet “pomp” remmen, dit vermindert de remeffectiviteit.

DWA16051

WAARSCHUWING

Houd altijd een veilige afstand tot voorliggers, zelfs als uw voertuig is uitgerust met ABS.

- Het ABS-systeem functioneert het effectiefst over lange remwegen.
- Op bepaalde oppervlakken, zoals slechte wegen of grindwegen, kan de remafstand met het ABS-systeem langer zijn dan zonder ABS-systeem.

Het ABS-systeem wordt bewaakt door een ECU die het systeem bij een storing laat terugkeren naar conventioneel remmen.

OPMERKING

- Het ABS-systeem voert een zelfdiagnosetest uit telkens nadat het contactslot op “ON” is gezet en een rijsnelheid wordt bereikt van 10 km/h (6 mi/h) of hoger. Tijdens deze test hoort u een “klikkend” geluid aan de voorkant van het voertuig en wanneer u een remhendel licht aantrekt, voelt u eventueel een trilling in de hendel. Dit is normaal.
- Dit ABS-systeem is uitgerust met een testfunctie, waarbij de bestuurder pulsaties kan voelen in de rembediening

Functies van instrumenten en bedieningselementen

terwijl ABS actief is. Er is echter speciaal gereedschap vereist, dus neem contact op met uw Yamaha dealer.

DAU78611

DCA20100

LET OP

Let op dat de wielsensor en de rotor van de wielsensor niet beschadigd raken, anders kan het ABS-systeem niet meer naar behoren werken.

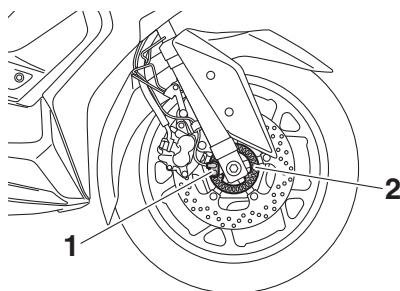

1. Voorwielsensor
2. Opneemring voorwielsensor

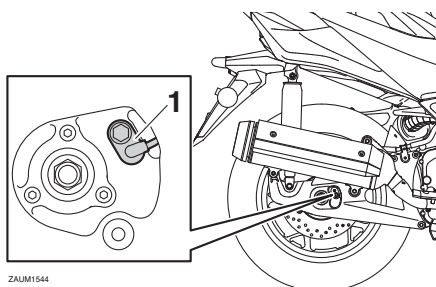

ZAUM1544

1. Achterwielsensor

Tractieregeling

De tractieregeling (TCS) draagt bij aan het behouden van grip bij het optrekken op gladde oppervlakken, zoals onverharde of natte wegen. Wanneer sensoren detecteren dat het achterwiel begint te slippen (ongecontroleerde slip), grijpt de tractieregeling in door het motorvermogen te reguleren totdat de grip is hersteld.

Als tractieregeling in werking is, knippert het controlelampje "TCS". Mogelijk merkt u verandering in de reactie van de motor of het uitlaatgeluid.

DWA18860

⚠ WAARSCHUWING

De tractieregeling vormt geen vervanging voor verstandig rijgedrag dat is aangepast aan de omstandigheden. De tractieregeling biedt geen bescherming tegen gripverlies door te snel ingaan van bochten, snel optrekken bij schuin overhangen of door remmen, en kan wegglijden van het voorwiel niet voorkomen. Rijd altijd voorzichtig op oppervlakken die mogelijk glad kunnen zijn en vermijd bijzonder gladde oppervlakken.

Tractieregeling instellen

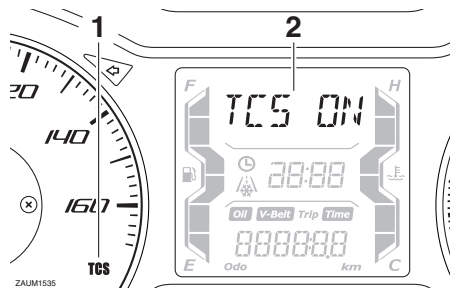

1. Controlelampje tractieregeling "TCS"
2. Weergave tractieregeling

Als u de machine inschakelt, wordt tractieregeling automatisch ingeschakeld.

Functies van instrumenten en bedieningselementen

Bedien om de tractieregeling uit te schakelen de schakelaar "INFO" om de informatie-weergave te wisselen naar de weergave van de tractieregeling. Houd vervolgens de schakelaar "INFO" drie seconden ingedrukt. Op het display wordt "TCSOFF" weergegeven en het controlelampje "TCS" gaat branden.

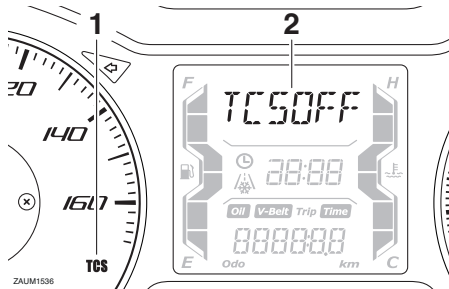

1. Controlelampje tractieregeling "TCS"
2. Weergave tractieregeling

OPMERKING

Als de machine vast is komen te zitten in modder, zand of een ander zacht oppervlak, schakel dan de tractieregeling uit om het vrijmaken van het achterwiel te vergemakkelijken.

DCA16801

LET OP

Gebruik uitsluitend de voorgeschreven banden. (Zie pagina 7-16.) Bij gebruik van banden met een andere maat zal de tractieregeling de wielrotatie niet nauwkeurig kunnen regelen.

De tractieregeling terugstellen

De tractieregeling wordt onder de volgende omstandigheden automatisch uitgeschakeld, bijvoorbeeld als een sensorfout wordt gedetecteerd of wanneer langer dan enkele seconden slechts één wiel kan draaien. Als dit gebeurt, gaat het controlelampje "TCS" branden en mogelijk ook het waarschuwingslampje "⚠️".

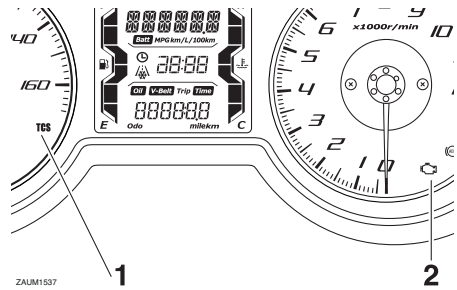

1. Controlelampje tractieregeling "TCS"
2. Waarschuwingslampje motorstoring "⚠️"

OPMERKING

Geef niet langdurig gas wanneer de machine op de middenbok staat. Anders wordt de tractieregeling automatisch uitgeschakeld en moet deze opnieuw worden ingesteld.

Als de tractieregeling automatisch wordt uitgeschakeld, kunt u deze als volgt terugstellen.

1. Stop de machine en schakel deze volledig uit.
2. Wacht enkele seconden en schakel de machinevoeding vervolgens in.
3. Het controlelampje "TCS" dient uit te gaan en het systeem dient te worden ingeschakeld.

OPMERKING

Als het controlelampje "TCS" na het terugstellen blijft branden, kan nog steeds met de machine worden gereden; laat de machine echter zo snel mogelijk nakijken door uw Yamaha dealer.

4. Laat een Yamaha dealer het voertuig nakijken en het controlelampje "⚠️" uitschakelen.

DAU78502

Tankdop

Om de tankdop te verwijderen

1. Zet het contactslot op “” om het tankdopdeksel te openen.

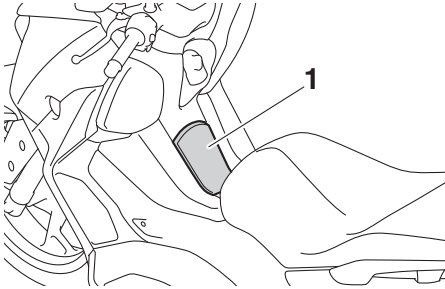

1. Tankdopdeksel
2. Draai de tankdop linksom totdat de ontgrendelmarkering “o” is uitgelijnd met “▽”, en verwijder dan de dop.

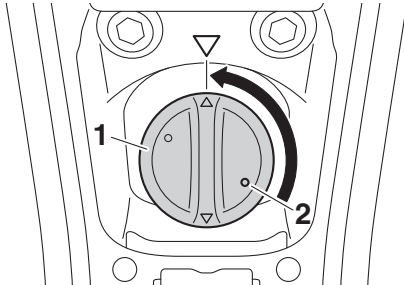

1. Tankdop
2. Ontgrendelingsmarkering “o”

Om de tankdop aan te brengen

1. Steek de tankdop in de opening van de brandstoftank en draai deze rechtsom totdat de vergrendelmarkering “△” is uitgelijnd met “▽”.

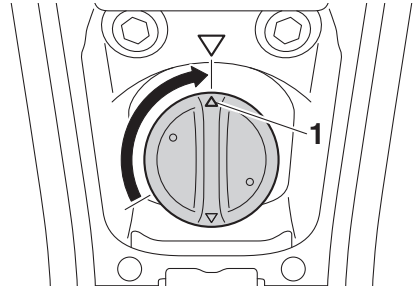

1. Vergrendelingsmarkering “△”
2. Sluit het tankdopdeksel.

DWA11092

WAARSCHUWING

Na het tanken moet de tankdop goed worden aangedraaid. Door brandstoflekkage ontstaat brandgevaar.

Functies van instrumenten en bedieningselementen

Brandstof

DAU13213

Controleer of er voldoende brandstof in de brandstoftank aanwezig is.

DWA10882

WAARSCHUWING

Benzine en benzinedampen zijn zeer brandbaar. Volg de onderstaande instructies om brand en ontploffing te voorkomen en het letselrisico tijdens het tanken te verlagen.

1. Zet alvorens te tanken de motor af en zorg dat er niemand op de machine zit. Rook nooit tijdens het tanken en tank nooit in de nabijheid van vonken, open vuur of andere ontstekingsbronnen zoals de waakvlammen van geisers en kledingdrogers.
2. Maak de brandstoftank niet te vol. Stop met vullen zodra de brandstof de onderkant van de vulhals heeft bereikt. Omdat brandstof uitzet als deze warm wordt, kan de warmte van de motor of de zon ervoor zorgen dat brandstof uit de brandstoftank stroomt.

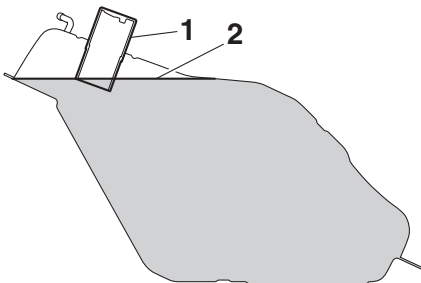

1. Vulpijp brandstoftank
2. Maximaal brandstofniveau
3. Veeg uitgestroomde brandstof onmiddellijk af. **LET OP: Veeg gemorste brandstof onmiddellijk af met een schone, droge, zachte doek, aange-**

zien de brandstof de gelakte oppervlakken en kunststof delen kan aantasten. [DCA10072]

4. Draai de tankdop stevig vast.

DWA15152

WAARSCHUWING

Benzine is giftig en kan letsel of overlijden veroorzaken. Spring zorgvuldig om met benzine. Probeer nooit om benzine via de mond over te hevelen. Roep onmiddellijk medische hulp in nadat u benzine heeft ingeslikt, veel benzinedamp heeft ingeademd of benzine in uw ogen heeft gekregen. Als benzine op uw huid terecht komt, was deze dan af met water en zeep. Als u benzine op uw kleding morst, trek dan andere kleding aan.

DAU75300

Voorgeschreven brandstof:

Loodvrije superbenzine (gasohol [E10] acceptabel)

Inhoud brandstoftank:

13 L (3.4 US gal, 2.9 Imp. gal)

Brandstofreserve:

2.4 L (0.63 US gal, 0.53 Imp.gal)

DCA11401

LET OP

Gebruik uitsluitend loodvrije benzine. Loodhoudende benzine veroorzaakt ernstige schade aan inwendige motoronderdelen als kleppen en zuigerveren en ook aan het uitlaatsysteem.



DAU58301

Overloopslang brandstoftank

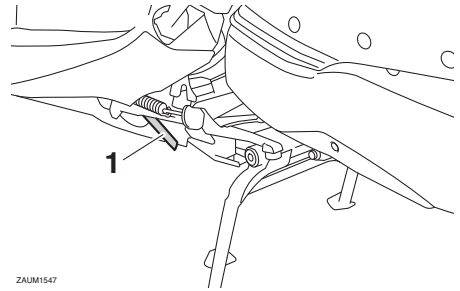

ZALM1547

1. Overloopslang brandstoftank

Voordat u de machine gaat gebruiken:

- Controleer de aansluiting en ligging van de overloopslang van de brandstoftank.
- Controleer de overloopslang van de brandstoftank op scheuren of beschadiging en vervang deze indien nodig.
- Controleer of de overloopslang van de brandstoftank niet verstopt is en reinig deze indien nodig.

OPMERKING

- Deze markering geeft de aanbevolen brandstof voor dit voertuig aan zoals gespecificeerd in de Europese voorschriften (EN228).
- Controleer bij het tanken of het vulpijpstool dezelfde markering draagt.

Uw Yamaha motorblok is gebouwd op het gebruik van loodvrije superbzine met een octaangetal van RON 95 of hoger. Als de motor gaat detoneren (pingelen), gebruik dan benzine van een ander merk. Door loodvrije benzine te gebruiken gaan bougies langer mee en blijven de onderhoudskosten beperkt.

Gasohol

Er bestaan twee typen gasohol: gasohol met ethanol en gasohol met methanol. Gasohol met ethanol kan worden gebruikt, mits het ethanolgehalte niet hoger is dan 10% (E10). Gasohol met methanol wordt niet aangeraden door Yamaha aangezien deze schade kan toebrengen aan het brandstofsysteem of problemen kan opleveren met de voertuigprestaties.

Functies van instrumenten en bedieningselementen

DAU13447

DAU78514

Uitlaatkatalysatoren

Dit voertuig is uitgerust met uitlaatkatalysatoren in het uitlaatsysteem.

DWA10863

WAARSCHUWING

Het uitlaatsysteem is heet nadat de motor heeft gedraaid. Let op het volgende om brandgevaar of brandwonden te voorkomen:

- Parkeer de machine nooit nabij brandgevaarlijke stoffen, zoals op gras of op ander materiaal dat gemakkelijk vlam vat.
- Parkeer de machine op een plek waar voetgangers of kinderen niet gemakkelijk met het hete uitlaatsysteem in aanraking kunnen komen.
- Controleer of het uitlaatsysteem is afgekoeld alvorens onderhoudswerkzaamheden uit te voeren.
- Laat de motor niet langer dan enkele minuten stationair draaien. Lang stationair draaien kan leiden tot oververhitting.

DCA10702

LET OP

Gebruik uitsluitend loodvrije benzine. Bij gebruik van loodhoudende benzine zal onherstelbare schade worden toegebracht aan de uitlaatkatalysator.

Opbergcompartimenten

Dit model is voorzien van 3 opbergcompartimenten. De voorste opbergcompartimenten en het achterste opbergcompartiment bevinden zich op de aangegeven plaatsen.

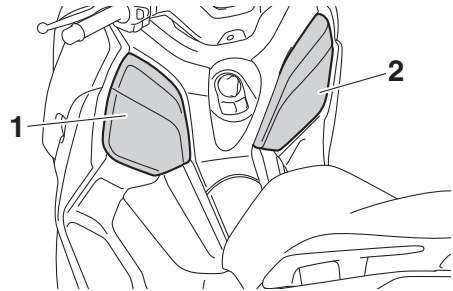

1. Opbergcompartiment A
2. Opbergcompartiment B

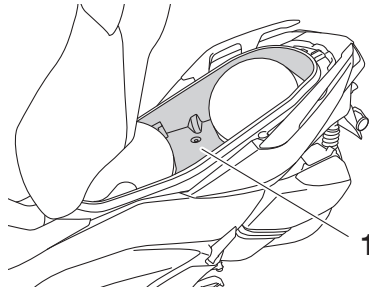

1. Achterste opbergcompartiment

OPMERKING

- Opbergcompartiment A moet worden geopend met het Smart-sleutelsysteem. (Zie pagina 3-9.)
- Het zadel/achterste opbergcompartiment kan worden geopend met het Smart-sleutelsysteem of de mechanische sleutel.
- Sommige helmen kunnen vanwege hun grootte of vorm niet in het achterste opbergcompartiment worden opgeborgen.

Functies van instrumenten en bedieningselementen

Opbergcompartiment A

Draai om opbergcompartiment A te openen het contactslot naar "OPEN" en druk dan op de knop "LID".

Druk om opbergcompartiment A te sluiten op het deksel van het opbergcompartiment totdat het gesloten is.

Opbergcompartiment B

Druk om opbergcompartiment B te openen het deksel van het opbergcompartiment naar binnen om het te ontgrendelen en trek dan om het te openen.

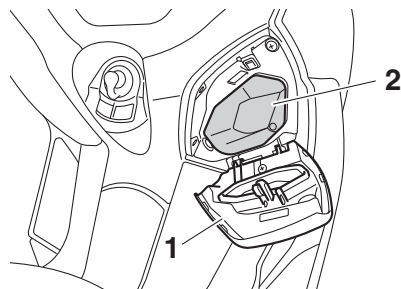

1. Deksel
2. Opbergcompartiment

Druk om opbergcompartiment B te sluiten het deksel van het opbergcompartiment in de oorspronkelijke positie.

Zadel/achterste opbergcompartiment

Om het zadel/achterste opbergcompartiment te openen met behulp van het contactslot

Draai het contactslot naar "OPEN" en druk dan op de knop "SEAT".

Om het zadel/achterste opbergcompartiment te openen met de mechanische sleutel

1. Open het afdekplaatje van het sleutelgat.

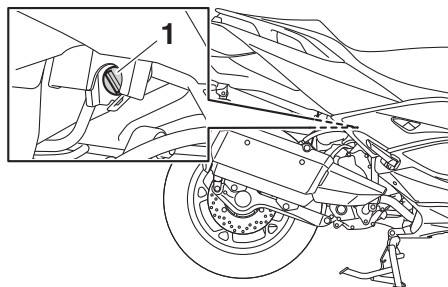

1. Afdekplaatje sleutelgat

2. Steek de mechanische sleutel in het zadelslot en draai de sleutel rechtsom.

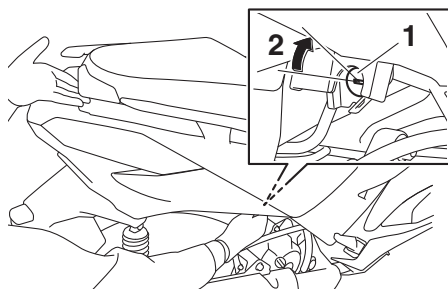

1. Zadelslot
2. Ontgrendelen.

OPMERKING

Zorg dat het zadel en alle opbergcompartimenten zijn gesloten alvorens te gaan rijden.

DCA24020

LET OP

Zorg ervoor dat de sleutelgatafdekking is geïnstalleerd als de mechanische sleutel niet wordt gebruikt.

DCA21150

LET OP

Let op het volgende bij het gebruik van het opbergcompartiment.

- Het opbergcompartiment wordt warm bij blootstelling aan zon en/of warmte van de motor, dus bewaar

Functies van instrumenten en bedieningselementen

er geen etenswaren of voorwerpen in die slecht tegen warmte kunnen of die ontvlambaar zijn.

- Stop natte voorwerpen in een plastic zak alvorens deze in het opbergcompartiment mee te nemen om te voorkomen dat het vocht zich door het opbergcompartiment verspreidt.
- Het opbergcompartiment kan nat worden als de machine wordt gereinigd, dus stop voorwerpen die u wilt meenemen ter bescherming in een plastic zak.
- Bewaar geen waardevolle of breekbare voorwerpen in het opbergcompartiment.

DAU78521

Kuipruit

Al naar gelang de voorkeur van de bestuurder kan de kuipruithoogte in twee verschillende standen worden gezet.

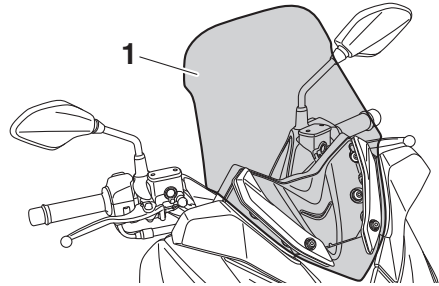

1. Kuipruit

De kuipruit in de hoge stand zetten

1. Demonteer de afdekplaatjes van de bouten door de drukclips te verwijderen.

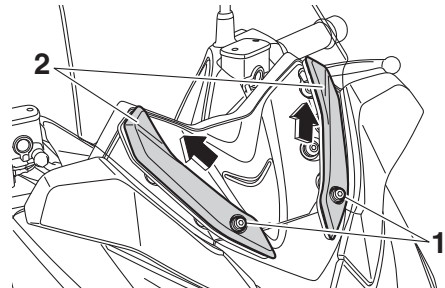

1. Drukclip

2. Deksel voor toegang tot bout

2. Verwijder de kuipruit door de bouten los te halen.

WAARSCHUWING

DWA18950

- Overschrijd het maximumlaadgewicht van 1 kg (2.2 lb) voor opbergcompartiment A niet.
- Overschrijd het maximumlaadgewicht van 0.5 kg (1.1 lb) voor opbergcompartiment B niet.
- Overschrijd het maximumlaadgewicht van 5 kg (11 lb) voor het achterste opbergcompartiment niet.
- Overschrijd het maximumlaadgewicht van 184 kg (406 lb) voor de machine niet.

Functies van instrumenten en bedieningselementen

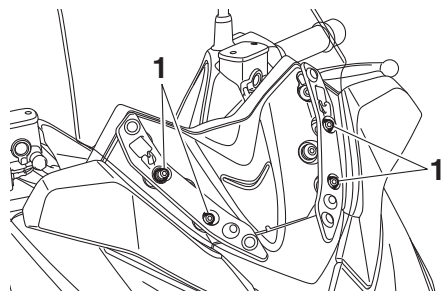

1. Bout

3. Verwijder de bouten en breng de bouten vervolgens aan in de gewenste stand.

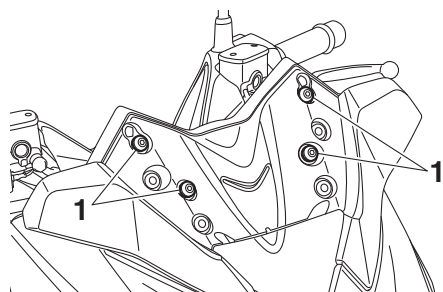

1. Bout

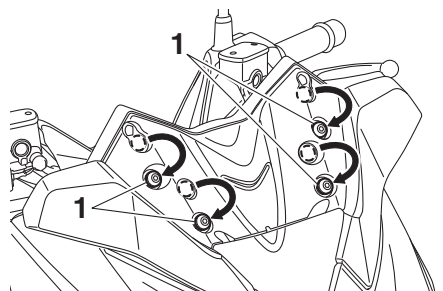

1. Bout

4. Monteer de kuipruit in de hoge stand door de bouten aan te brengen, en zet de bouten dan vast met het voorgeschreven aanhaalmoment. **WAARSCHUWING!** Een loszittende kuipruit kan een ongeluk veroorza-

ken. Draai de schroeven vast met het voorgeschreven aanhaalmoment. [DWA15511]

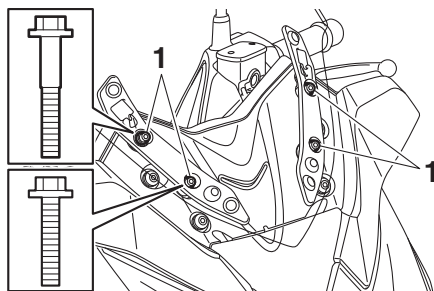

1. Bout

Aanhaalmoment:

Kuipruitbout:
8 N·m (0.8 kgf·m, 5.9 lb·ft)

5. Plaats de afdekplaatjes van de bouten en monteer de drukclips.

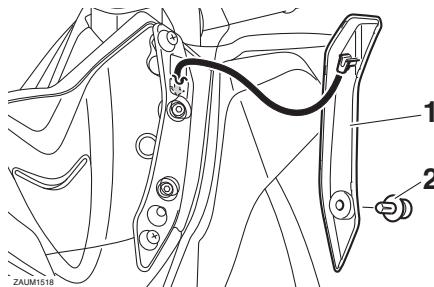

1. Deksel voor toegang tot bout
2. Drukclip

De kuipruit in de lage stand zetten

1. Demonteer de afdekplaatjes van de bouten door de drukclips te verwijderen.
2. Verwijder de kuipruit door de bouten los te halen.
3. Verwijder de bouten en breng de bouten vervolgens aan in de gewenste stand.

Functies van instrumenten en bedieningselementen

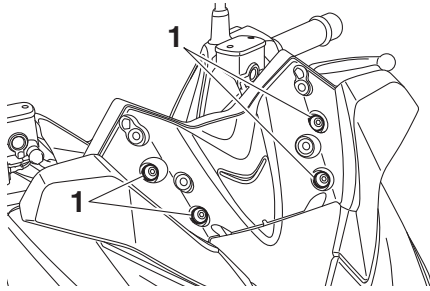

1. Bout

Aanhaalmoment:

Kuipruitbout:

8 N·m (0.8 kgf·m, 5.9 lb·ft)

5. Plaats de afdekplaatjes van de bouten en monteer de drukclips.

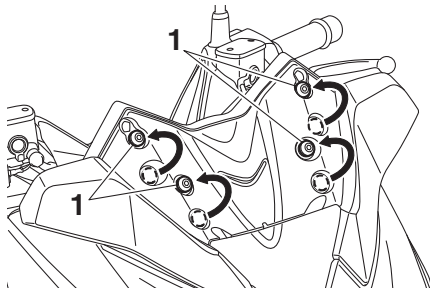

1. Bout

4. Monteer de kuipruit in de lage stand door de bouten aan te brengen, en zet de bouten dan vast met het voorgeschreven aanhaalmoment.

WAARSCHUWING! Een loszittende kuipruit kan een ongeluk veroorzaken. Draai de schroeven vast met het voorgeschreven aanhaalmoment. [DWA15511]

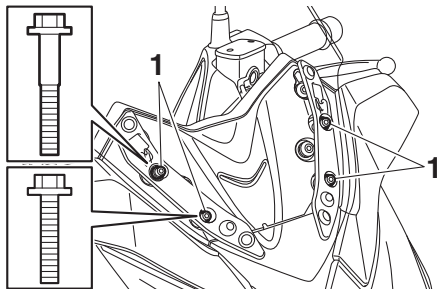

1. Bout

DAU46833

DAU14893

Stand van het stuur

Het stuur kan in twee verschillende standen worden gezet, al naar gelang de voorkeur van de bestuurder. Laat de stand van het stuur aanpassen bij een Yamaha-dealer.

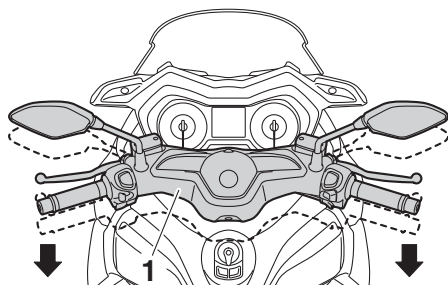

1. Stuur

Afstellen van de schokdemperunits

DWA10211

WAARSCHUWING

Geef beide vorkpoten steeds dezelfde afstelling, anders kan slecht weggedrag en verminderde rijstabiliteit het gevolg zijn.

Elke schokdemperunit is uitgerust met een stelring voor veervoorspanning.

DCA10102

LET OP

Probeer nooit voorbij de maximum- of minimuminstellingen te draaien om schade aan het mechanisme te voorkomen.

Stel de veervoorspanning als volgt af.

Draai om de veervoorspanning te verhogen en zo de vering stugger te maken de stelring op beide schokdemperunits in de richting (a). Draai om de veervoorspanning te verlagen en zo de vering zachter te maken de stelring op beide schokdemperunits in de richting (b).

- Zet de gewenste inkeping in de stelring tegenover de positie-indicator op de schokdemper.
- Verricht de afstelling met het afstelgereedschap voor veervoorspanning in de boordgereedschapsset.

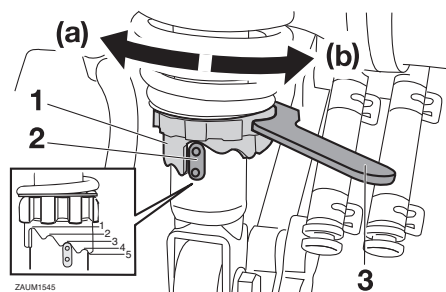

1. Positie-indicator
2. Stelring veervoorspanning
3. Stelgereedschap veervoorspanning

Functies van instrumenten en bedieningselementen

Afstelling veervoorspanning:

Minimum (zacht):

1

Standaard:

3

Maximum (hard):

5

Zijstandaard

DAU15306

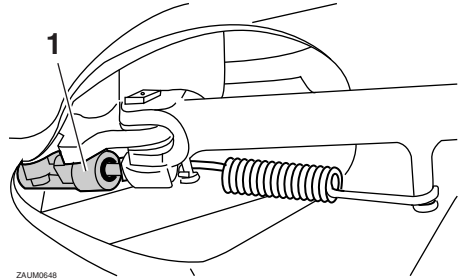

1. Zijstandaardschakelaar

De zijstandaard bevindt zich aan de linkerzijde van het frame. Trek of druk de zijstandaard met uw voet omhoog of omlaag terwijl u de machine rechtop houdt.

OPMERKING

De ingebouwde sperschakelaar voor de zijstandaard maakt deel uit van het startspersysteem, dat in bepaalde situaties de werking van het ontstekingsstelsel blokkeert. (Zie de volgende paragraaf voor een uitleg over het startspersysteem.)

DWA10242



WAARSCHUWING

Met de machine mag nooit worden gereden terwijl de zijstandaard omlaag staat of niet behoorlijk kan worden opgetrokken (of niet omhoog blijft), anders kan de zijstandaard de grond raken en zo de bestuurder afleiden, waardoor de machine mogelijk onbestuurbaar wordt. Het Yamaha startspersysteem is ontworpen om de bestuurder te helpen bij zijn verantwoordelijkheid de zijstandaard op te trekken alvorens weg te rijden. Controleer dit systeem daarom regelmatig en laat het repareren door een Yamaha dealer als de werking niet naar behoren is.

Startblokkeringsysteem

Het startblokkeringsysteem werkt met behulp van zijstandaardschakelaar en remlichtschakelaars. Het heeft de volgende functies.

- Het verhindert starten van de motor als de zijstandaard omlaag staat.
- Het verhindert starten van de motor als de remmen niet worden bediend.
- Het zet een draaiende motor af als de zijstandaard omlaag wordt gezet.

Controleer de werking van het startblokkeringsysteem regelmatig volgens de onderstaande procedure.

Functies van instrumenten en bedieningselementen

Met de motor uit:

1. Beweeg de zijstandaard omlaag.
2. Zet het contact aan.
3. Knijp de voor- of achterrem in en houd deze vast.
4. Druk op de startknop.

Start de motor?

NEE

JA

Met de motor nog uit:

5. Beweeg de zijstandaard omhoog.
6. Knijp de voor- of achterrem in en houd deze vast.
7. Druk op de startknop.

Start de motor?

JA

NEE

Met de motor nog aan:

8. Beweeg de zijstandaard omlaag.

Slaat de motor af?

JA

NEE

Het systeem is in orde. **De machine mag worden gebruikt.**

WAARSCHUWING

- **Bij deze inspectie moet de machine op de middenbok worden gezet.**
- **Als zich een storing voordoet, vraag dan alvorens te gaan rijden een Yamaha dealer het systeem te controleren.**

De zijstandaardschakelaar werkt mogelijk niet goed.

Rijd niet met de machine voordat deze is nagekeken door een Yamaha dealer.

De remschakelaar werkt mogelijk niet goed.

Rijd niet met de machine voordat deze is nagekeken door een Yamaha dealer.

De zijstandaardschakelaar werkt mogelijk niet goed.

Rijd niet met de machine voordat deze is nagekeken door een Yamaha dealer.

Gelijkstroom aansluitcontact voor accessoires

DAU78213

WAARSCHUWING

DWA14361

Om een elektrische schok of kortsluiting te voorkomen, dient u te controleren of de dop op het gelijkstroom aansluitcontact is aangebracht als het contact niet wordt gebruikt.

LET OP

DCA15432

Het accessoire dat is aangesloten op het gelijkstroom aansluitcontact voor accessoires mag niet worden gebruikt terwijl de motor uit staat en de belasting mag niet meer bedragen dan 12 W (1 A), anders kan de zekering doorbranden of de accu ontladen raken.

Deze machine is uitgerust met een gelijkstroom aansluitcontact voor accessoires, dat zich in opbergcompartiment A bevindt. Een 12V-accessoire dat is aangesloten op dit gelijkstroom aansluitcontact voor accessoires, kan worden gebruikt wanneer het contactslot in de stand "ON" staat, maar mag alleen worden gebruikt wanneer de motor draait.

Gebruiken van het gelijkstroom aansluitcontact voor accessoires

1. Open opbergcompartiment A. (Zie pagina 3-9.)
2. Zet het contact uit.
3. Verwijder het deksel van het aansluitcontact.

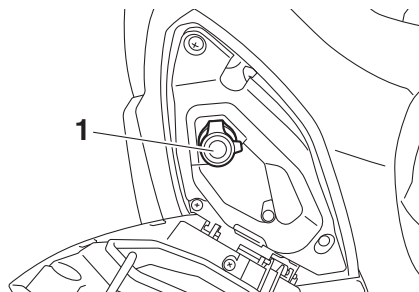

1. Dop gelijkstroom aansluitcontact

4. Zet het accessoire uit.
5. Plaats de stekker van het accessoire in het aansluitcontact.

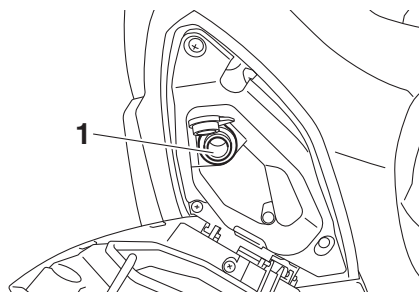

1. Gelijkstroom aansluitcontact voor accessoires
6. Zet het contact aan en start de motor. (Zie pagina 6-2.)
7. Zet het accessoire aan.

Voor uw veiligheid – controles voor het rijden

DAU63440

Inspecteer uw machine voor elk gebruik om te waarborgen dat deze in een veilige werken-de staat is. Volg altijd de schema's en procedures voor inspectie en onderhoud in de ge-bruikershandleiding.

DWA11152

WAARSCHUWING

Onvoldoende inspectie of onderhoud van de machine vergroot het risico op ongeval of schade. Rijd niet met de machine als u een probleem hebt gevonden. Als een pro-bleem niet kan worden opgelost via de procedures in deze handleiding, laat de ma-chine dan nazien door een Yamaha dealer.

Controleer voor het gebruik van deze machine de volgende punten:

ITEM	CONTROLES	PAGINA
Brandstof	<ul style="list-style-type: none">• Controleer het brandstofniveau in de brandstoftank.• Vul indien nodig brandstof bij.• Controleer de brandstofleiding op lekkage.• Controleer de tankoverloopslang op obstakels, scheu-ren of beschadiging en controleer de slangaansluiting.	4-18, 4-19
Motorolie	<ul style="list-style-type: none">• Controleer het olieniveau in de motor.• Vul indien nodig het aanbevolen type olie bij tot aan het voorgeschreven niveau.• Controleer de machine op olie lekkage.	7-9
Versnellingsbakolie	<ul style="list-style-type: none">• Controleer de machine op olie lekkage.	7-11
Koelvloeistof	<ul style="list-style-type: none">• Controleer het koelvloeistofniveau in het reservoir.• Vul indien nodig de aanbevolen koelvloeistof bij tot aan het voorgeschreven niveau.• Controleer het koelsysteem op lekkage.	7-12
Voorrem	<ul style="list-style-type: none">• Controleer de werking.• Als de koppeling zacht of sponzig aanvoelt, vraag dan een Yamaha dealer het hydraulisch systeem te ont-luch-ten.• Controleer de remblokken op slijtage.• Vervang indien nodig.• Controleer het vloeistofniveau in het reservoir.• Vul indien nodig het voorgeschreven type remvloeistof bij tot aan het voorgeschreven niveau.• Controleer het hydraulisch systeem op lekkage.	7-19, 7-19, 7-20
Achterrem	<ul style="list-style-type: none">• Controleer de werking.• Als de koppeling zacht of sponzig aanvoelt, vraag dan een Yamaha dealer het hydraulisch systeem te ont-luch-ten.• Controleer de remblokken op slijtage.• Vervang indien nodig.• Controleer het vloeistofniveau in het reservoir.• Vul indien nodig het voorgeschreven type remvloeistof bij tot aan het voorgeschreven niveau.• Controleer het hydraulisch systeem op lekkage.	7-19, 7-19, 7-20

Voor uw veiligheid – controles voor het rijden

ITEM	CONTROLES	PAGINA
Gasgreep	<ul style="list-style-type: none"> • Controleer of de werking soepel is. • Controleer de vrije slag van de gasgreep. • Vraag indien nodig de Yamaha dealer om de vrije slag van de gasgreep af te stellen en de kabel en het kabelhuis te smeren. 	7-15, 7-22
Bedieningskabels	<ul style="list-style-type: none"> • Controleer of de werking soepel is. • Smeer indien nodig. 	7-22
Wielen en banden	<ul style="list-style-type: none"> • Controleer op schade. • Controleer de conditie van de band en de profieldiepte. • Controleer de bandspanning. • Corrigeer indien nodig. 	7-16, 7-18
Remhendels	<ul style="list-style-type: none"> • Controleer of de werking soepel is. • Smeer indien nodig de hendelscharnierpunten. 	7-23
Middenbok, zijstandaard	<ul style="list-style-type: none"> • Controleer of de werking soepel is. • Smeer indien nodig de scharnierpunten. 	7-23
Framebevestigingen	<ul style="list-style-type: none"> • Controleer of alle moeren, bouten en schroeven stevig zijn vastgezet. • Zet indien nodig vast. 	—
Instrumenten, verlichting, signaleringssysteem en schakelaars	<ul style="list-style-type: none"> • Controleer de werking. • Corrigeer indien nodig. 	—
Zijstandaardschakelaar	<ul style="list-style-type: none"> • Controleer de werking van het startpersysteem. • Als het systeem niet correct werkt, vraag dan een Yamaha dealer de machine te controleren. 	4-26

Gebruik en belangrijke rij-informatie

DAU15952

DAU78221

Lees de gebruikershandleiding zorgvuldig door om u vertrouwd te maken met alle bedieningselementen. Als u de werking van een functie of bedieningselement niet begrijpt, vraag dan uw Yamaha dealer om uitleg.

DWA10272

WAARSCHUWING

Een onvoldoende vertrouwdheid met de bedieningselementen kan leiden tot verlies van de controle, met mogelijk een ongeval of letsel tot gevolg.

OPMERKING

Dit model is uitgerust met een hellingshoeksensor, waarbij de motor afslaat bij kanteling. In dat geval gaat ook het waarschuwinglampje motorstoring branden, maar dit is geen storing. Zet alvorens de motor opnieuw te starten het contactslot uit en weer aan om het waarschuwinglampje motorstoring te resetten. Wanneer u dit niet, doet zal de motor niet aanslaan, ook al probeert de startmotor de motor op gang te brengen na het indrukken van de startknop.

De motor starten

DAU78231

DCA10251

LET OP

Zie pagina 6-5 voor instructies over het inrijden van de motor alvorens de machine in gebruik wordt genomen.

Het startblokkeringsysteem staat starten alleen toe als de zijstandaard omhoog is geklapt. (Zie pagina 4-27.)

1. Schakel het contactslot in en controleer of de stop/run/start-schakelaar op “○” staat.

De volgende waarschuwinglampjes en controlelampjes moeten enkele seconden oplichten en dan uitgaan.

- Waarschuwinglampje motorstoring
- Controlelampje tractieregeling
- Controlelampje Smart-sleutelsysteem

OPMERKING

Het ABS-waarschuwinglampje moet gaan branden en aan blijven tot de machine een snelheid van 10 km/h (6 mi/h) of hoger bereikt.

DCA22510

LET OP

Als een waarschuwings- of controlelampje niet werkt zoals hierboven beschreven, zie dan pagina 4-1 voor een controle van het circuit van het betreffende waarschuwings- of controlelampje.

2. Draai het gas dicht.
3. Druk terwijl u de voor- of achterrem bedient op de “⊗”-zijde van de stop/run/start-schakelaar. Laat de schakelaar los zodra de motor aanslaat.

OPMERKING

Als de motor niet start, laat de startknop dan na 5 seconden los. Wacht alvorens de startknop opnieuw in te drukken 10 seconden om weer voldoende accuspanning te laten opbouwen.

DCA11043

LET OP

Trek nooit snel op terwijl de motor nog koud is, dit verkort de levensduur van de motor!

Gebruik en belangrijke rij-informatie

DAU45093

DAU16782

Wegrijden

1. Houd met uw linkerhand de achterremhendel ingedrukt, houd met uw rechterhand de rechterhandgreep vast en duw de scooter van de middenbok af.

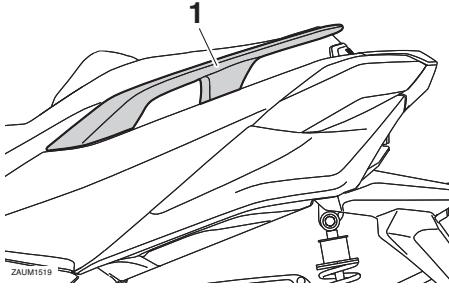

1. Handgreep

Sneller en langzamer rijden

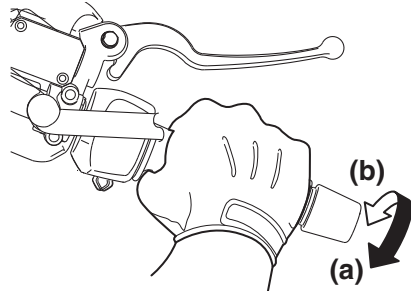

De rijsnelheid wordt geregeld door de gasgreep open of dicht te draaien. Draai de gasgreep richting (a) om sneller te gaan rijden. Draai de gasgreep richting (b) om langzamer te gaan rijden.

6

2. Ga schrijlings op het zadel zitten en stel de achteruitkijkspiegels af.
3. Zet de richtingaanwijzers aan.
4. Controleer op tegemoetkomend verkeer en draai voorzichtig aan de gasgreep (rechts) om weg te rijden.
5. Schakel de richtingaanwijzers uit.

Remmen

DAU16794

DWA10301

WAARSCHUWING

- Vermijd hard en abrupt remmen (met name wanneer u naar één kant overhelt). De scooter zou namelijk kunnen slippen of omvallen.
- Spoorwegovergangen, tramrails, ijzeren platen gebruikt in de wegenbouw en putdeksels worden in natte toestand zeer glad. U dient deze obstakels daarom met aangepaste snelheid te naderen en voorzichtig te passeren.
- Onthoud dat remmen op een nat wegdek veel moeilijker is.
- Rijd langzaam heuvelafwaarts, remmen kan tijdens afdalingen soms lastig zijn.

1. Sluit de gasklep volledig.
2. Bekrachtig de voor- en achterrem gelijktijdig en oefen daarbij geleidelijk meer druk uit.

Voor

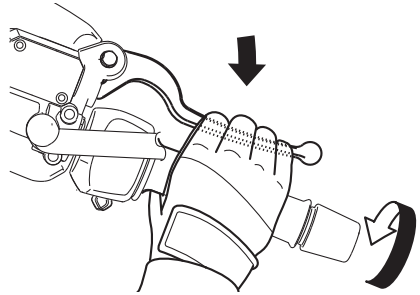

Achter

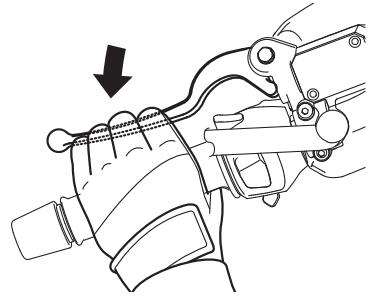

Gebruik en belangrijke rij-informatie

Tips voor een zuinig brandstofverbruik

DAU16821

Het brandstofverbruik is vooral afhankelijk van uw rijstijl. Hierna volgen enkele tips om het brandstofverbruik te verlagen:

- Voer het motortoerental tijdens accelereren niet te hoog op.
- Voer het toerental niet te hoog op terwijl de motor onbelast draait.
- Laat de motor niet langdurig stationair draaien maar zet hem af (bijvoorbeeld in files, bij stoplichten of bij spoorwegovergangen).

Inrijperiode

DAU16831

De belangrijkste periode in de levensduur van het motorblok is de tijd tussen 0 en 1000 km (600 mi). Lees daarom de volgende informatie aandachtig door.

Omdat het motorblok gloednieuw is, mag dit gedurende de eerste 1000 km (600 mi) niet te zwaar worden belast. De verschillende onderdelen van de motor slijten op elkaar in totdat de juiste bedrijfsspelingsen zijn bereikt. Rijd tijdens deze periode nooit langdurig volgas en vermijd ook andere manoeuvres die tot oververhitting van de motor kunnen leiden.

DAUS1841

0–500 km (0–300 mi)

Laat de motor niet langer dan 5000 tpm achtereen draaien.

500–1000 km (300–600 mi)

Laat de motor niet langer dan 7500 tpm achtereen draaien. **LET OP: Na 1000 km (600 mi) moeten de motorolie, eindoverbrengingsolie en het oliefilterelement worden vervangen.** [DCA12932]

1000 km (600 mi) en verder

De machine kan nu normaal worden gebruikt.

DCA10311

LET OP

- Voer het toerental niet zover op dat de toerenteller in de rode zone wijst.
 - Als tijdens de inrijperiode motorschade optreedt, vraag dan direct een Yamaha dealer de machine te controleren.
-

DAUN1421

Parkeren

Als u de machine parkeert, schakel dan de machinevoeding uit en daarna de Smart-sleutel.

OPMERKING

Zelfs als de machine is geparkeerd op een locatie die wordt afgescheiden door een hek of een glazen ruit, kunnen andere personen de motor starten en de machine bedienen als de Smart-sleutel zich binnen het bereik bevindt. Schakel de Smart-sleutel uit wanneer u de machine achterlaat. (Zie pagina 3-5.)

Als de zijstandaard omlaag wordt gezet terwijl de motor draait, slaat de motor af en klinkt de zoemer gedurende ongeveer 1 minuut. Zet om de zoemer te stoppen de machinevoeding uit of zet de zijstandaard omhoog.

OPMERKING

- Zet alvorens de machine achter te laten altijd het contactslot op “OFF” of “

DWA10312

WAARSCHUWING

- **De motor en het uitlaatsysteem kunnen zeer heet worden, parkeer dus op een plek waar voetgangers of kinderen niet gemakkelijk met deze onderdelen in aanraking kunnen komen en brandwonden kunnen oplopen.**
- **Parkeer nooit op een helling of een zachte ondergrond, hierdoor kan de machine kantelen met mogelijk brandstoflekkage en brand tot gevolg.**

-
- **Parkeer niet nabij gras of andere brandbare materialen die vlam zouden kunnen vatten.**
-

Periodiek onderhoud en afstelling

DAUS1824

Door periodiek inspecties, afstellingen en smeerbeurten uit te laten voeren, zorgt u ervoor dat uw machine in zo veilig en efficiënt mogelijke conditie blijft. De eigenaar/bestuurder van de machine is verplicht de optimale veiligheid te waarborgen. Op de volgende pagina's wordt de belangrijkste informatie met betrekking tot inspecties, afstellingen en smeerbeurten gegeven.

De intervalperioden vermeld in de periodieke onderhoudsschema's moeten worden beschouwd als een algemene richtlijn onder normale rijcondities. Het is echter mogelijk dat de intervalperioden voor onderhoud moeten worden verkort afhankelijk van het weer, het terrein, de geografische locatie en individueel gebruik.

DWA10322

WAARSCHUWING

Het niet of onjuist uitvoeren van onderhoud aan de machine vergroot het risico op letsel of overlijden tijdens het uitvoeren van onderhoud of het rijden met de machine. Als u niet bekend bent met voertuigonderhoud, laat het onderhoud dan uitvoeren door uw Yamaha dealer.

DWA15123

WAARSCHUWING

Zet voor het uitvoeren van onderhoud de motor af tenzij anders aangegeven.

- Een draaiende motor heeft bewegende delen die lichaamsdelen of kleding kunnen grijpen en elektrische onderdelen die schokken of brand kunnen veroorzaken.
- Het laten draaien van de motor tijdens het uitvoeren van onderhoud kan leiden tot oogletsel, brandwonden, brand of koolmonoxidevergiftiging, mogelijk met de dood tot gevolg. Zie pagina 1-2 voor meer informatie over koolmonoxide.

tiging, mogelijk met de dood tot gevolg. Zie pagina 1-2 voor meer informatie over koolmonoxide.

DWA10331

WAARSCHUWING

Deze scooter is uitsluitend ontworpen voor gebruik op verharde wegen. Wanneer deze scooter wordt gebruikt in een abnormaal stoffige, modderige of vochtige omgeving, dient het luchtfilterelement vaker te worden gereinigd of te worden vervangen om snelle slijtage van de motor te voorkomen. Raadpleeg een Yamaha dealer voor de juiste onderhoudsperiodes.

DWA15461

WAARSCHUWING

Remschijven, -klauwen, -trommels en -voeringen kunnen tijdens het gebruik zeer heet worden. Laat onderdelen van het remsysteem afkoelen alvorens deze aan te raken.

Emissiecontroles zorgen niet alleen voor een betere luchtkwaliteit, maar zijn ook zeer belangrijk voor een juiste werking van de motor en om maximale prestaties te behalen. In de volgende periodieke onderhoudsschema's is het emissiecontroleonderhoud apart gegroepeerd. Dit onderhoud vereist gespecialiseerde gegevens, kennis en gereedschap. Onderhoud, vervanging, of reparatie van emissiecontroleapparatuur en -systemen kan door elke gecertificeerde reparateur worden uitgevoerd (indien van toepassing). Yamaha dealers beschikken over de training en het gereedschap om dit onderhoud uit te voeren.

Boordgereedschapsset

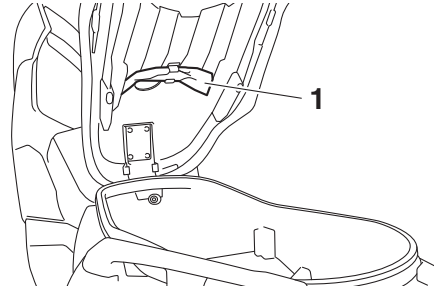

1. Boordgereedschapsset

De boordgereedschapsset bevindt zich aan de onderkant van het zadel. (Zie pagina 3-9.)

De onderhoudsinformatie in deze handleiding en het gereedschap in de boordgereedschapsset zijn bedoeld om u te ondersteunen bij het uitvoeren van preventief onderhoud en kleinere reparaties. Voor de correcte uitvoering van bepaalde onderhoudswerkzaamheden kan echter het gebruik van extra gereedschap zoals een momentsleutel vereist zijn.

OPMERKING

Laat een Yamaha dealer onderhoud verrichten als u niet beschikt over het gereedschap of de ervaring die voor bepaalde werkzaamheden vereist zijn.

Periodiek onderhoud en afstelling

DAU71020

OPMERKING

- De jaarlijkse controles horen eenmaal per jaar te worden uitgevoerd, behalve wanneer in plaats daarvan een onderhoudsbeurt op kilometerbasis of, voor Groot-Brittannië, op mijlbasis wordt verricht.
- Herhaal de onderhoudsintervallen vanaf 30000 km (17500 mi), beginnend vanaf 6000 km (3500 mi).
- Werkzaamheden gemarkeerd met een asterisk horen te worden uitgevoerd door een Yamaha dealer, omdat hiertoe speciaal gereedschap, technische gegevens en vakmanschap vereist zijn.

DAU71060

Periodiek onderhoudsschema van het uitstootcontrolesysteem

NR.	ITEM	CONTROLE OF ONDERHOUDSBEURT	KILOMETERSTAND					JAARLIJKSE CONTROLE
			X 1000 km					
			1	6	12	18	24	
		X 1000 mi						
			0.6	3.5	7	10.5	14	
1	* Brandstofleiding	<ul style="list-style-type: none"> • Controleer de brandstofslangen op scheurtjes of beschadigingen. • Vervang indien nodig. 		√	√	√	√	√
2	* Bougie	<ul style="list-style-type: none"> • Controleer de conditie. • Reinig en stel elektrodenafstand af. 		√		√		
		<ul style="list-style-type: none"> • Vervangen. 			√		√	
3	* Klep­spel­ing	<ul style="list-style-type: none"> • Controleren en afstellen. 		√	√	√	√	
4	* Brandstofin­jectie	<ul style="list-style-type: none"> • Controleer het stationaire toerental van de motor. 	√	√	√	√	√	√
5	* Uitlaatsysteem	<ul style="list-style-type: none"> • Controleer op lekkage. • Zet indien nodig vast. • Vervang pakking indien nodig. 	√	√	√	√	√	

Periodiek onderhoud en afstelling

DAU71361

Algemeen smeer- en onderhoudsschema

NR.	ITEM	CONTROLE OF ONDERHOUDSBEURT	KILOMETERSTAND					JAARLIJKE CONTROLE
			X 1000 km					
			1	6	12	18	24	
		X 1000 mi						
			0.6	3.5	7	10.5	14	
1	* Diagnostische systeemcontrole	<ul style="list-style-type: none"> • Voer dynamische inspectie uit met Yamaha diagnosegereedschap. • Controleer de storingscodes. 	√	√	√	√	√	√
2	* Luchtfilterelement	<ul style="list-style-type: none"> • Vervangen. 			√		√	
3	* Aftapslang luchtfilterhuis	<ul style="list-style-type: none"> • Reinigen. 	√	√	√	√	√	
4	* Luchtfilterelement in v-snaarbehuizing	<ul style="list-style-type: none"> • Reinigen. • Vervang indien nodig. 		√	√	√	√	√
5	* Voorrem	<ul style="list-style-type: none"> • Controleer de werking, het vloeistofniveau en op vloeistoflekken. • Vervang de remblokken indien nodig. 	√	√	√	√	√	√
6	* Achterrem	<ul style="list-style-type: none"> • Controleer de werking, het vloeistofniveau en op vloeistoflekken. • Vervang de remblokken indien nodig. 	√	√	√	√	√	√
7	* Remslangen	<ul style="list-style-type: none"> • Controleer op scheurtjes en beschadigingen. 		√	√	√	√	√
		<ul style="list-style-type: none"> • Vervangen. 	Elke 4 jaar					
8	* Remvloeistof	<ul style="list-style-type: none"> • Verversen. 	Elke 2 jaar					
9	* Wielen	<ul style="list-style-type: none"> • Controleer de speling en controleer op beschadigingen. • Vervang indien nodig. 		√	√	√	√	
10	* Banden	<ul style="list-style-type: none"> • Controleer op slijtage en beschadigingen. • Vervang indien nodig. • Controleer de bandspanning. • Corrigeer indien nodig. 		√	√	√	√	√
11	* Wiellagers	<ul style="list-style-type: none"> • Controleer op speling of beschadigingen. 		√	√	√	√	

Periodiek onderhoud en afstelling

NR.	ITEM	CONTROLE OF ONDERHOUDSBEURT	KILOMETERSTAND					JAARLIJKE CONTROLE	
			X 1000 km						
			1	6	12	18	24		
			X 1000 mi	0.6	3.5	7	10.5	14	
12	* Balhoofdlagers	<ul style="list-style-type: none"> Controleer of de lagers loszitten. Smeren met gematigde hoeveelheid lithiumvet. 		√	√	√	√		
13	* Framebevestigingen	Controleer of alle moeren, bouten en schroeven stevig zijn vastgezet.			√	√	√	√	√
14	Scharnieras van voor- en achterremhendel	<ul style="list-style-type: none"> Smeren met siliconenvet. 			√	√	√	√	√
15	Zijstandaard, middenbok	<ul style="list-style-type: none"> Controleer de werking. Smeren met lithiumvet. 			√	√	√	√	√
16	* Zijstandaardschakelaar	Controleer de werking en vervang indien nodig.	√	√	√	√	√	√	√
17	* Voorvork	<ul style="list-style-type: none"> Controleer op een correcte werking en olie lekkage. Vervang indien nodig. 			√	√	√	√	
18	* Schokdemperunits	<ul style="list-style-type: none"> Controleer op een correcte werking en olie lekkage. Vervang indien nodig. 			√	√	√	√	
19	Motorolie	<ul style="list-style-type: none"> Verversen (warm de motor op alvorens olie af te tappen). 	Bij het eerste interval en wanneer de indicator olieverversing gaat knipperen of branden						
		<ul style="list-style-type: none"> Controleer het olieniveau en controleer de machine op olie lekkage. 	Elke 3000 km (1800 mi)						
20	Oliefilterelement	<ul style="list-style-type: none"> Vervangen. 	√		√		√		
21	* Eindoverbreningsolie	<ul style="list-style-type: none"> Controleer de machine op olie lekkage. 	√	√	√	√	√		
		<ul style="list-style-type: none"> Verversen. 	√		√		√		
22	* Koelsysteem	<ul style="list-style-type: none"> Controleer het koelvloeistofniveau en controleer de machine op vloeistoflekkage. 		√	√	√	√	√	
		<ul style="list-style-type: none"> Verversen. 	Elke 3 jaar						
23	* V-snaar	<ul style="list-style-type: none"> Vervangen. 	Als de indicator V-snaarvervanging gaat knipperen of branden						
24	* Voor- en achterremchakelaar	<ul style="list-style-type: none"> Controleer de werking. 	√	√	√	√	√	√	

Periodiek onderhoud en afstelling

NR.	ITEM	CONTROLE OF ONDERHOUDSBEURT	KILOMETERSTAND					JAARLIJKE CONTROLE
			X 1000 km					
			1	6	12	18	24	
		X 1000 mi	0.6	3.5	7	10.5	14	
25	* Bewegende delen en kabels	• Smeren.		√	√	√	√	√
26	* Gasgreephuis en gaskabel	• Controleer werking en vrije slag. • Stel de vrije slag van de gaskabel af indien nodig. • Smeer het gasgreephuis en de gaskabel.		√	√	√	√	√
27	* Lampen, richting- aanwijzers en schakelaars	• Controleer de werking. • Stel de koplamplichtbundel af.	√	√	√	√	√	√

DAU72790

OPMERKING

- Motorluchtfilter en luchtfilter van V-snaarbehuizing
 - Het motorluchtfilter op dit model is voorzien van een geolied papieren filterelement. Reinig dit niet met perslucht om beschadiging te voorkomen.
 - Het motorluchtfilterelement moet vaker worden vervangen en het luchtfilterelement van de V-snaarbehuizing moet vaker worden gereinigd bij rijden in zeer stoffige of vochtige gebieden.
- Hydraulisch remsysteem
 - Ververs na het demonteren van de remhoofdcilinders en remklauwen altijd de remvloeistof. Controleer regelmatig de remvloeistofniveaus en vul de reservoirs indien nodig bij.
 - Elke twee jaar moeten de inwendige onderdelen van de hoofdremcilinders en de remklauwen worden vervangen en de remvloeistof worden ververs.
 - De remslangen dienen elke vier jaar te worden vervangen, of wanneer deze zijn gescheurd of beschadigd.

Periodiek onderhoud en afstelling

DAU18752

Het framepaneel verwijderen en aanbrengen

Bij het uitvoeren van sommige onderhoudswerkzaamheden die in dit hoofdstuk worden beschreven, moet het afgebeelde paneel worden verwijderd. Neem deze paragraaf door telkens wanneer het paneel moet worden verwijderd of aangebracht.

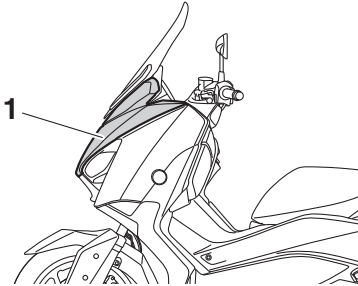

1. Paneel A

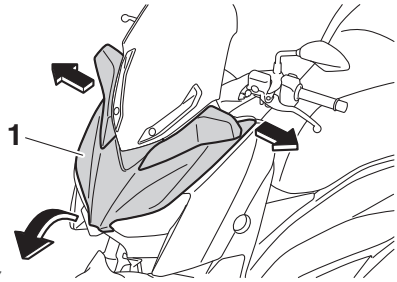

ZAUM1507

1. Paneel A

Om het paneel aan te brengen

Plaats het paneel in de oorspronkelijke positie en breng dan de schroeven aan.

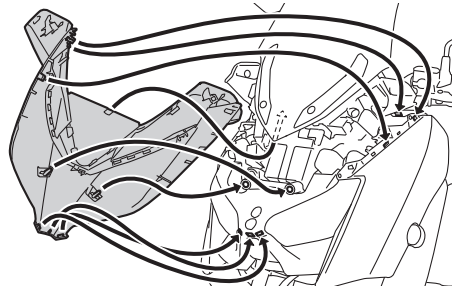

DAU78530

7

Paneel A

Om het paneel te verwijderen

Verwijder de schroeven, trek het paneel naar buiten en schuif het dan naar voren zoals getoond.

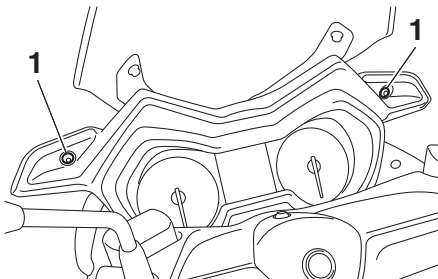

1. Schroef

Periodiek onderhoud en afstelling

DAU19623

Bougie controleren

De bougie is een belangrijk motoronderdeel dat periodiek moet worden gecontroleerd, bij voorkeur door een Yamaha dealer. Omdat bougies door verhitting en neerslag altijd langzaam slijten, moet de bougie worden verwijderd en gecontroleerd op de tijden genoemd in het periodieke smeer- en onderhoudsschema. Bovendien kan aan het uiterlijk van de bougie de conditie van de motor worden afgelezen.

De porseleinen isolator rond de centrale elektrode moet licht tot gemiddeld bruin verkleurd zijn (de ideale kleur als normaal met de machine wordt gereden). Wanneer de bougie een heel andere kleur vertoont, werkt de motor mogelijk niet naar behoren. Probeer dergelijke problemen niet zelf vast te stellen. Laat in plaats daarvan uw machine nakijken door een Yamaha dealer.

Vervang de bougie als de elektroden blijken te zijn afgesleten en als overmatige kool-aanslag of andere neerslag gevonden wordt.

Voorgeschreven bougie:
NGK/CR9E

Voordat een bougie wordt aangebracht moet de elektrodenafstand met een draadvoelmaat worden gemeten; breng indien nodig de elektrodenafstand op specificatie.

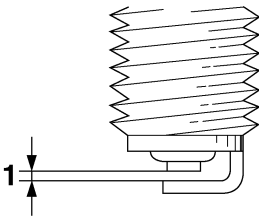

1. Elektrodenafstand

Elektrodenafstand:

0.7–0.8 mm (0.028–0.031 in)

Reinig het oppervlak van de bougiepakking en het pasvlak en verwijder eventueel vuil uit de schroefdraad van de bougie.

Aanhaalmoment:

Bougie:

12.5 N·m (1.25 kgf·m, 9.22 lb·ft)

OPMERKING

Als geen momentsleutel beschikbaar is, wordt de bougie correct vastgezet door handvast te zetten en dan nog 1/4–1/2 slag verder te draaien. De bougie moet echter zo snel mogelijk naar het juiste aanhaalmoment worden aangedraaid.

Periodiek onderhoud en afstelling

DAUM3332

Motorolie

Vóór iedere rit moet het motorolieniveau worden gecontroleerd. Verder moet de olie worden verversd volgens de intervalperiodes vermeld in het periodieke smeer- en onderhoudsschema en wanneer het controlelampje olieversingstermijn gaat branden.

Om het motorolieniveau te controleren

1. Zet de scooter op de middenbok. Wanneer de machine iets schuin staat, kan het niveau al foutief worden afgelezen.
2. Start de motor, laat deze een paar minuten warmdraaien en zet hem dan af.
3. Wacht een paar minuten om de olie tot rust te laten komen, verwijder de olievuldop, veeg de peilstok schoon, steek deze weer in de vulopening (zonder vast te draaien) en neem dan weer uit om het olieniveau te controleren.

OPMERKING

Het motorolieniveau moet tussen de merkstrepen voor minimum- en maximumniveau staan.

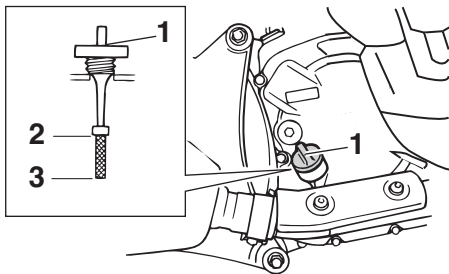

ZALM0685

1. Olievuldop
2. Merkstreef maximumniveau
3. Merkstreef minimumniveau

4. Als de motorolie beneden de merkstreep voor minimumniveau staat, vul dan voldoende olie van de aanbevolen soort bij tot het correcte niveau.
5. Steek de peilstok in de vulopening en draai dan de olievuldop vast.

Om de motorolie te verversen (met of zonder vervanging van het oliefilterelement)

1. Start de motor, laat deze een paar minuten warmdraaien en zet hem dan af.
2. Zet een olieopvangbak onder de motor om de gebruikte olie op te vangen.
3. Verwijder de olievuldop en de aftapplug om de olie uit het carter te laten stromen.

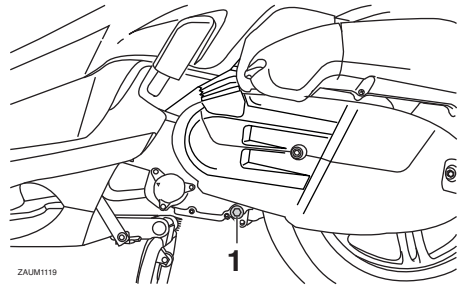

ZAUM1119

1. Olieaftapplug

4. Controleer of de onderlegging van de aftapplug beschadigd is en vervang hem indien nodig.

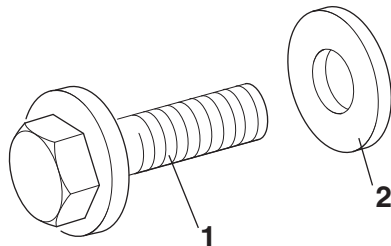

ZAUM0129

1. Olieaftapplug
2. Pakking

Periodiek onderhoud en afstelling

OPMERKING

Sla de stappen 5–9 over als het oliefilterelement niet wordt vervangen.

5. Verwijder het oliefilterdeksel door de bouten te verwijderen.

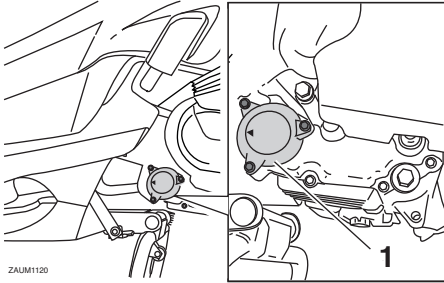

1. Oliefilterdeksel

6. Verwijder het oliefilterelement en de o-ring.

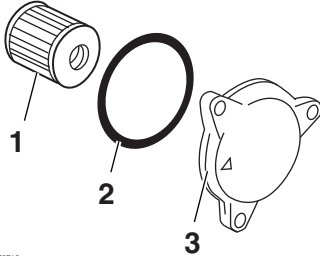

1. Oliefilterelement
2. O-ring
3. Oliefilterdeksel

7. Controleer de o-ring op beschadiging en vervang hem indien nodig.
8. Monteer het nieuwe oliefilterelement en een o-ring.
9. Monteer het oliefilterdeksel door de bouten aan te brengen en zet deze dan vast met het voorgeschreven aanhaalmoment.

Aanhaalmoment:

Bevestigingsbout oliefilterdeksel:
10 N·m (1.0 kgf·m, 7.4 lb·ft)

OPMERKING

Zorg dat de O-ring correct aanligt.

10. Breng de onderlegging en de olieaftapplug aan en zet de plug dan vast met het voorgeschreven aanhaalmoment.

Aanhaalmoment:

Olieaftapplug:
20 N·m (2.0 kgf·m, 15 lb·ft)

OPMERKING

Controleer of de onderlegging correct aanligt.

11. Vul bij met de voorgeschreven hoeveelheid van de aanbevolen motorolie, breng dan de olieuldop aan en zet deze vast.

Aanbevolen motorolie:

Zie pagina 9-1.

Oliehoeveelheid bij verversing:

Zonder vervanging van oliefilterelement:

1.40 L (1.48 US qt, 1.23 Imp.qt)

Met verwijderen van oliefilterelement:

1.50 L (1.59 US qt, 1.32 Imp.qt)

OPMERKING

Veeg enige gemorste olie af nadat de motor en het uitlaatsysteem zijn afgekoeld.

DCA11671

LET OP

- Gebruik geen olie met een “CD”-dieselspecificatie of een hogere kwaliteit dan gespecificeerd. Gebruik ook geen olie met een “ENERGY CONSERVING II” of hogere aanduiding.
- Zorg dat er geen verontreinigingen in het carter terecht komen.

12. Start de motor, laat deze een paar minuten stationair draaien en controleer daarbij op olie lekkage. Als er sprake is van olie lekkage, zet de motor dan direct af en zoek de oorzaak.
13. Zet de motor af, controleer dan het olieniveau en corrigeer indien nodig.
14. Stel de indicator olieversing terug. (Zie pagina 4-7.)

Eindoverbrengingsolie

Het eindoverbrengingshuis moet voor elke rit worden gecontroleerd op olie lekkage. In geval van lekkage dient u de scooter door een Yamaha dealer te laten nakijken en repareren. Bovendien dient de eindoverbrengingsolie als volgt te worden verversd op de tijdstippen vermeld in het periodieke onderhouds- en smeerschema.

1. Start de motor, warm de eindoverbrengingsolie op door enkele minuten te rijden en zet dan de motor af.
2. Zet de scooter op de middenbok.
3. Plaats een olieopvangbak onder het eindoverbrengingshuis om de gebruikte olie op te vangen.
4. Verwijder de vuldop van de eindoverbrengingsolie met de o-ring uit het eindoverbrengingshuis.

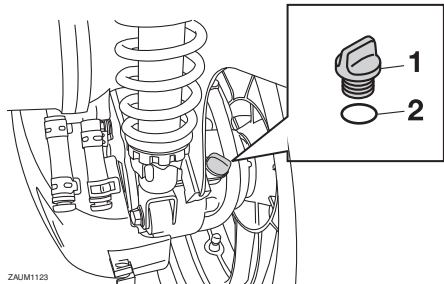

ZAUJH123

1. Vuldop versnellingsbakolie
 2. O-ring
5. Verwijder de aftapplug van de eindoverbrengingsolie met de pakking om de olie uit het eindoverbrengingshuis te laten stromen.

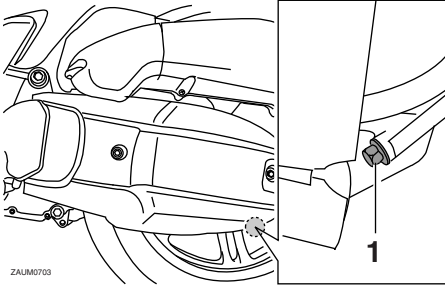

ZAJUM0700

1. Aftapplug versnellingsbakolie

6. Monteer de aftapplug van de eindoverbrengingsolie met de nieuwe pakking en zet de bout vast met het voorgeschreven aanhaalmoment.

Aanhaalmoment:

Aftapplug eindoverbrengingsolie:
20 N·m (2.0 kgf·m, 15 lb·ft)

7. Vul met de aangegeven hoeveelheid van de aanbevolen eindoverbrengingsolie. **WAARSCHUWING! Zorg ervoor dat geen vreemde materialen in het eindoverbrengingshuis terechtkomen. Zorg ervoor dat geen olie op de band of het wiel terecht komt.** [DWA11312]

Aanbevolen eindoverbrengingsolie:

Zie pagina 9-1.

Oliehoeveelheid:

0.21 L (0.22 US qt, 0.18 Imp.qt)

8. Plaats de vuldop van de eindoverbrengingsolie met de nieuwe o-ring en draai de vuldop vast.
9. Controleer het eindoverbrengingshuis op olie lekkage. Zoek in geval van lekkage naar de oorzaak.

Koelvloeistof

Voor iedere rit moet het koelvloeistofniveau worden gecontroleerd. Ook moet de koelvloeistof worden verversd volgens de intervalperioden vermeld in het periodieke smeer- en onderhoudsschema.

DAU78580

Controleren van het koelvloeistofniveau

1. Zet de machine op de middenbok.

OPMERKING

- Het koelvloeistofniveau moet worden gecontroleerd terwijl de motor koud is, temperatuurverschillen zijn namelijk van invloed op het niveau.
- Zorg dat de machine rechtop staat bij het controleren van het koelvloeistofniveau. Wanneer de machine iets schuin staat, kan het niveau al foutief worden afgelezen.

2. Controleer het koelvloeistofniveau via het kijkglas.

OPMERKING

Het koelvloeistofniveau moet tussen de merkstrepen voor minimum- en maximumniveau staan.

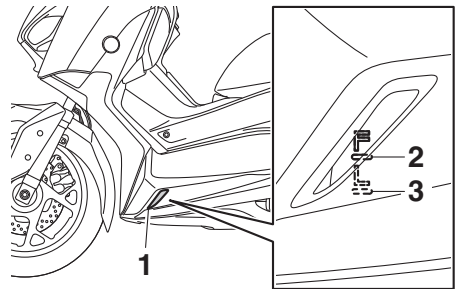

1. Kijkglas koelvloeistofniveau
2. Merkstreep maximumniveau
3. Merkstreep minimumniveau

Periodiek onderhoud en afstelling

- Als de koelvloeistof op of beneden de merkstreep voor minimumniveau staat, verwijder dan de voetplaatmat aan de linkerzijde door deze omhoog te trekken.

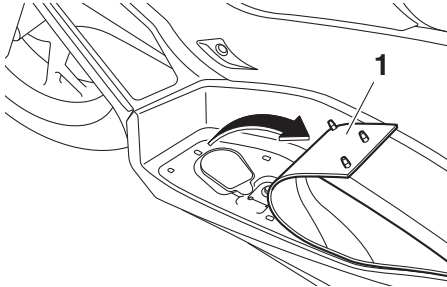

1. Mat op de voetplaat

- Verwijder de afdekking van het koelvloeistofreservoir.

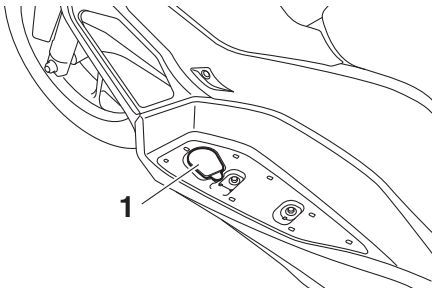

1. Kap koelvloeistofreservoir

- Verwijder de dop van het koelvloeistofreservoir, vul koelvloeistof bij tot aan de merkstreep voor maximumniveau, en breng dan de dop van het koelvloeistofreservoir weer aan. **WAARSCHUWING! Verwijder alleen de dop van het koelvloeistofreservoir. Probeer nooit om de radiatorvuldop te verwijderen als de motor koud is.** [DWA15162] **LET OP: Als er geen koelvloeistof aanwezig is, gebruik dan in plaats daarvan gedistilleerd water of onthard leidingwater. Gebruik geen hard water of zout water, dit is schadelijk voor de motor.**

Als er in plaats van koelvloeistof water is gebruikt, vervang dit dan zo snel mogelijk door koelvloeistof, anders is het systeem niet beschermd tegen vorst en corrosie. Als er water aan de koelvloeistof is toegevoegd, laat dan een Yamaha dealer zo snel mogelijk het anti-vriesgehalte van de koelvloeistof controleren om te voorkomen dat de effectiviteit van de koelvloeistof afneemt. [DCA10473]

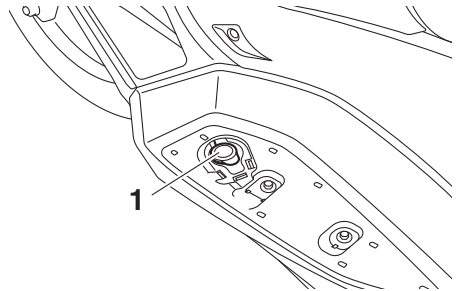

1. Dop koelvloeistofreservoir

Inhoud koelvloeistofreservoir (tot aan de merkstreep voor maximumniveau):
0.18 L (0.19 US qt, 0.16 Imp.qt)

- Bring de afdekking van het koelvloeistofreservoir aan.
- Plaats de voetplaatmat aan de linkerzijde in de oorspronkelijke positie en druk deze omlaag vast.

DAU33032

De koelvloeistof verversen

De koelvloeistof moet volgens de intervalperioden vermeld in het periodieke smeeren onderhoudsschema verversen worden. Laat de koelvloeistof verversen door een Yamaha dealer. **WAARSCHUWING! Probeer nooit om de radiatorvuldop te verwijderen als de motor warm is.** [DWA10382]

DAUM3370

Luchtfilterelementen en aftapslangen luchtfilter en v-snaarbehuizing

Het luchtfilterelement moet worden vervangen en het luchtfilterelement in de v-snaarbehuizing moet worden gereinigd volgens de intervalperiodes vermeld in het periodieke smeer- en onderhoudsschema. Reinig de luchtfilterelementen vaker als u in zeer stoffige of vochtige gebieden rijdt.

Het luchtfilterelement vervangen

1. Zet de scooter op de middenbok.
2. Verwijder het luchtfilterdeksel door de schroeven te verwijderen.

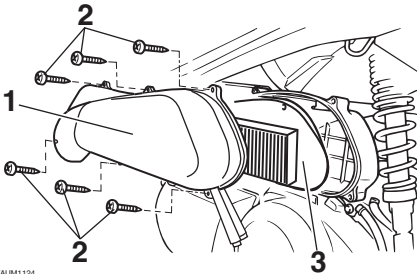

ZAUM1124

1. Luchtfilterdeksel
2. Schroef
3. Luchtfilterelement

3. Trek het luchtfilterelement uit.
4. Breng een nieuw luchtfilterelement aan in het luchtfilterhuis.
5. Monteer het luchtfilterdeksel door de schroeven aan te brengen.

Reinigen van de luchtfilteraftapslangen

1. Controleer of zich in de aftapslangen aan de onderzijde van het luchtfilterhuis water of vuil heeft verzameld.

Links

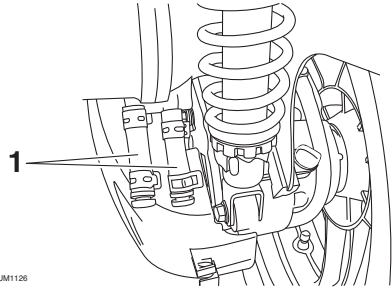

ZAUM1126

1. Aftapslang luchtfilter

2. Haal de slang los als er vuil of water in zit, reinig hem grondig en breng opnieuw aan.

Reinigen van het luchtfilterelement in de v-snaarbehuizing

1. Verwijder de luchtfilterdeksels op de v-snaarbehuizing door de schroeven te verwijderen.

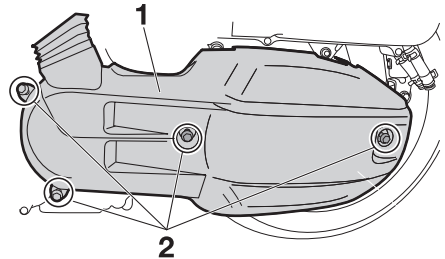

ZAUM1125

1. Luchtfilterdeksel v-snaarbehuizing
2. Schroef

2. Verwijder het luchtfilterelement en blaas vervolgens het vuil weg met perslucht zoals getoond.

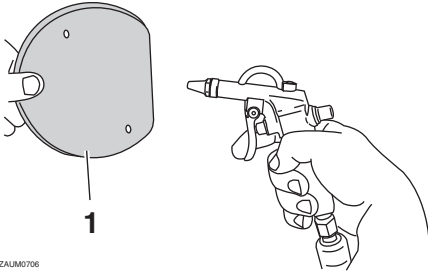

ZAUM0706

1. Luchtfilterelement in V-snaarbehuizing
3. Controleer het luchtfilterelement op beschadiging en vervang het indien nodig.
4. Breng het luchtfilterelement aan met de gekleurde kant naar buiten.
5. Bevestig de luchtfilterdeksels in de v-snaarbehuizing door de schroeven aan te brengen. **LET OP: Zorg ervoor dat elk filterelement goed aanligt in de behuizing. Laat de motor nooit draaien met de filterelementen uitgenomen, hierdoor kunnen de zuiger(s) en/of cilinder(s) overmatig versleten raken.** [DCA10532]

De vrije slag van de gasgreep controleren

Meet de vrije slag van de gasgreep zoals getoond.

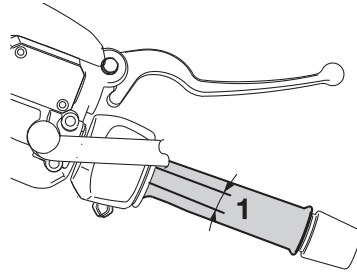

1. Vrije slag van gasgreep

Vrije slag van gasgreep:

3.0–5.0 mm (0.12–0.20 in)

Controleer de vrije slag van de gasgreep regelmatig en laat de vrije slag indien nodig afstellen door een Yamaha dealer.

Klepspeling

De klepspeling kan tijdens gebruik gaan afwijken, waardoor de lucht/brandstof-verhouding kan veranderen en/of het motorgeluid toeneemt. Om dit te voorkomen moet de klepspeling door een Yamaha dealer worden afgesteld volgens de intervalperioden vermeld in het periodieke smeer- en onderhoudsschema.

Banden

Banden zijn het enige contact tussen de machine en het wegdek. Veiligheid onder alle rijomstandigheden hangt af van een relatief klein contactoppervlak met het wegdek. Het is daarom essentieel om de banden te allen tijde in een goede conditie te houden en deze op tijd te vervangen door de voorgeschreven banden.

Bandenspanning

De bandenspanning moet voor elke rit worden gecontroleerd en indien nodig worden bijgesteld.

DWA10504

WAARSCHUWING

Rijden met deze machine met een onjuiste bandenspanning kan leiden tot verlies van de controle met mogelijk ernstig letsel of overlijden tot gevolg.

- De bandspanning moet worden gecontroleerd en afgesteld terwijl de banden koud zijn (wanneer de temperatuur van de banden gelijk is aan de omgevingstemperatuur).
- De bandspanning moet worden aangepast aan de rijnsnelheid en het totale gewicht van rijder, passagier, bagage en accessoires dat voor dit model is vastgesteld.

Periodiek onderhoud en afstelling

Bandenspanning (gemeten op koude banden):

1 persoon:

Voor:

190 kPa (1.90 kgf/cm², 28 psi)

Achter:

220 kPa (2.20 kgf/cm², 32 psi)

2 personen:

Voor:

210 kPa (2.10 kgf/cm², 30 psi)

Achter:

250 kPa (2.50 kgf/cm², 36 psi)

Maximale belasting*:

184 kg (406 lb)

* Totaal gewicht van bestuurder, passagier, bagage en accessoires

Minimale bandprofiel diepte (voor en achter):

1.6 mm (0.06 in)

OPMERKING

De slijtagelimiet voor bandprofiel diepte is voor diverse landen verschillend. Neem altijd de lokale voorschriften in acht.

DWA10472

WAARSCHUWING

- Laat sterk versleten banden door een Yamaha dealer vervangen. Rijden op een machine met versleten banden is niet alleen verboden, maar dit heeft ook een averechts effect op de rijstabiliteit, waardoor u de macht over het stuur zou kunnen verliezen.
- De vervanging van onderdelen van wielen en remmen, inclusief banden, dient te worden overgelaten aan een Yamaha dealer, die over de nodige vakkundige kennis en ervaring beschikt om dit te doen.
- Rijd niet te snel direct na het verwisselen van een band. Het bandoppervlak dient eerst te zijn ingereden voordat het zijn optimale eigenschappen verkrijgt.

DWA10512

WAARSCHUWING

Belaad uw machine nooit te zwaar. Rijden met een te zwaar belaste machine kan leiden tot een ongeval.

7

Inspectie van banden

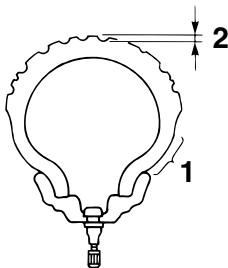

1. Wang van band
2. Bandprofiel diepte

Voor elke rit moeten de banden worden gecontroleerd. Als de bandprofiel diepte op het midden van de band de vermelde limiet heeft bereikt, de band spijkers of stukjes glas bevat of wanneer de wang van de band scheurtjes vertoont, moet de band onmiddellijk door een Yamaha dealer worden vervangen.

Bandeninformatie

Dit model is uitgerust met tubeless banden en rubberen bandventielen.

Banden verouderen, zelfs als ze niet of slechts sporadisch zijn gebruikt. Scheuren in het rubber van het loopvlak en de wang van de band, soms in combinatie met vervorming van het karkas, zijn een teken van veroudering. Oude banden moeten worden gecontroleerd door bandenspecialisten om na te gaan of ze geschikt zijn voor verder gebruik.

WAARSCHUWING

Monteer altijd voor- en achterbanden van hetzelfde merk en type. Verschillende banden kunnen het weggedrag van de machine veranderen, wat kan leiden tot een ongeval.

Na uitgebreide tests zijn alleen de hieronder vermelde banden door Yamaha goedgekeurd voor dit model.

Voorband:

Maat:

120/70-15 M/C 56S

Fabrikant/model:

MICHELIN/CITY GRIP

Achterband:

Maat:

140/70-14 M/C 68S

Fabrikant/model:

MICHELIN/CITY GRIP

Gietwielen

Let ten aanzien van de voorgeschreven wielen op het volgende voor een optimale prestatie, levensduur en veilige werking van uw voertuig.

- Voor elke rit moeten de velgranden worden gecontroleerd op scheurtjes, verbuiging, kromheid of andere schade. Laat in geval van schade het wiel door een Yamaha dealer vervangen. Probeer het wiel nooit zelf te repareren, hoe klein de reparatie ook is. Vervang een wiel dat vervormd is of haarscheurtjes vertoont.
- Na het vervangen van een wiel of band moet het wiel worden uitgebalanceerd. Een niet uitgebalanceerd wiel zal mogelijk slecht functioneren of kan een slechte wegligging en een verkorte levensduur van de banden tot gevolg hebben.

Periodiek onderhoud en afstelling

DAU50861

Vrije slag van voor- en achterremhendel controleren

Voor

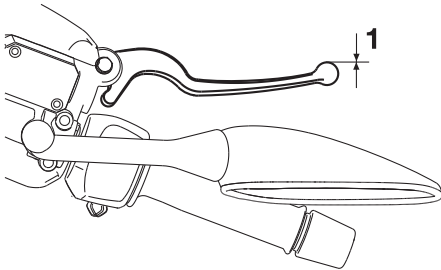

ZAUM1049

1. Geen vrije slag remhendel

Achter

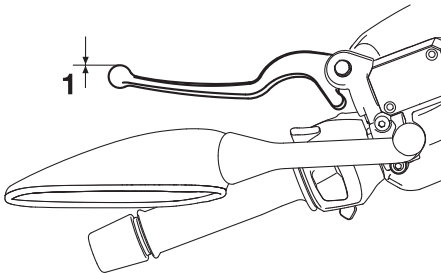

ZAUM1050

1. Geen vrije slag remhendel

Aan de uiteinden van de remhendels mag geen vrije slag aanwezig zijn. Als er toch een vrije slag is, laat dan een Yamaha dealer het remsysteem inspecteren.

DWA14212

WAARSCHUWING

Een zacht of sponzig gevoel in de remhendel kan betekenen dat er lucht in het hydraulisch systeem aanwezig is. Als er lucht in het hydraulisch systeem zit, laat dan het systeem door een Yamaha dealer ontluften voordat de machine wordt gebruikt. Lucht in het hydraulisch systeem heeft een negatief effect op de remwerking, waardoor u de macht over het stuur zou kunnen verliezen met een ongeluk als gevolg.

DAU22312

Controleren van voor- en achterremblokken

Voorrem

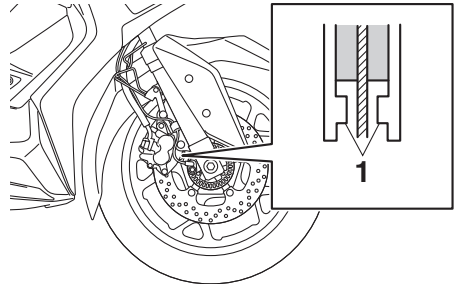

1. Slijtage-indicator remblok

Achterrem

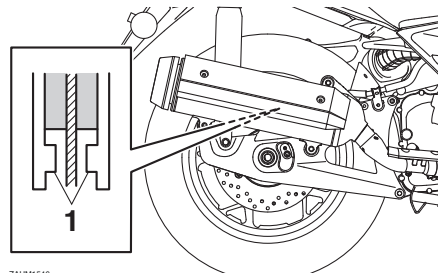

ZAUM1546

1. Slijtage-indicator remblok

De remblokken in de voor- en achterrem moeten worden gecontroleerd op slijtage volgens de intervalperioden voorgeschreven in het periodieke smeer- en onderhoudsschema. Elk remblok heeft een eigen slijtage-indicator zodat het remblok kan worden gecontroleerd zonder de rem te demonteren. Bekrachtig de rem en let op de stand van de slijtage-indicator om de remblokslijtage te controleren. Wanneer een remblok zover is afgesleten dat de slijtage-indicator de remschijf bijna raakt, vraag dan een Yamaha dealer de remblokken als set te vervangen.

DAU40262

Controleren van remvloeistofniveau

Controleer alvorens te gaan rijden of de remvloeistof boven de merkstreep voor minimumniveau staat. Meet het remvloeistofniveau en let erop dat de bovenzijde van het reservoir horizontaal staat. Vul indien nodig remvloeistof bij.

Voorrem

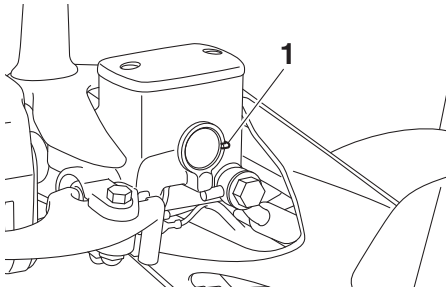

1. Merkstreep minimumniveau

Achterrem

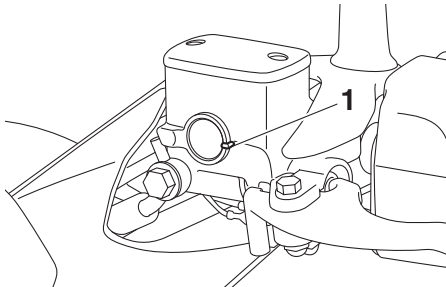

1. Merkstreep minimumniveau

Aanbevolen remvloeistof:
DOT 4

DWA16011

WAARSCHUWING

Onjuist uitgevoerd onderhoud kan resulteren in verlies van remvermogen. Neem de volgende voorzorgsmaatregelen in acht:

- Bij een te laag remvloeistofniveau kan lucht binnendringen in het remsysteem, waardoor de remprestaties afnemen.
- Reinig de reservoirdop alvorens deze te verwijderen. Gebruik uitsluitend DOT 4 remvloeistof uit een onaangebroken verpakking.
- Gebruik uitsluitend de aanbevolen remvloeistof, anders kunnen de rubberafdichtingen beschadigd raken met lekkage tot gevolg.
- Vul bij met hetzelfde type remvloeistof. Toevoeging van een ander type remvloeistof dan DOT 4 kan resulteren in een schadelijke chemische reactie.
- Pas op en zorg dat tijdens het bijvullen geen water of stof het remvloeistofreservoir binnendringen. Water zal het kookpunt van de remvloeistof aanzienlijk verlagen zodat dampbelvorming kan optreden en vuil de hydraulisch bediende kleppen van de ABS eenheid kan verstoppen.

DCA17641

LET OP

Remvloeistof kan gelakte of kunststof onderdelen beschadigen. Veeg gemorst remvloeistof steeds direct af.

Naarmate de remblokken afslijten, zal het remvloeistofniveau geleidelijk verder dalen. Een laag remvloeistofniveau kan duiden op versleten remblokken en/of lekkage in het remsysteem. Controleer daarom de remblokken op slijtage en het remsysteem op lekkage. Vraag als het remvloeistofniveau plotseling sterk is gedaald een Yamaha dealer om een inspectie alvorens verder te rijden.

Periodiek onderhoud en afstelling

DAU22734

De remvloeistof verversen

Laat de remvloeistof elke 2 jaar verversen door een Yamaha dealer. Laat bovendien de keerringen van de hoofdremcilinders en remklauwen en de remslangen vervangen volgens de hieronder vermelde intervalperioden of eerder als ze lek of beschadigd zijn.

- Remkeerringen: elke 2 jaar
- Remslangen: elke 4 jaar

DAUU0311

De V-snaar controleren

De V-snaar moet door een Yamaha dealer worden gecontroleerd volgens de intervalperioden vermeld in het periodieke smeeren onderhoudsschema.

DAU23098

DAU23115

Kabels controleren en smeren

De werking van alle bedieningskabels en de conditie van alle kabels moet voorafgaand aan elke rit worden gecontroleerd en de kabel en kabeleinden moeten indien nodig worden gesmeerd. Vraag een Yamaha dealer een kabel te controleren of te vervangen wanneer deze is beschadigd of niet soepel beweegt. **WAARSCHUWING! Schade aan de buitenbehuizing van kabels kan leiden tot interne roestvorming en storing veroorzaken met de beweging van kabels. Vervang beschadigde kabels zo snel mogelijk om onveilige omstandigheden te voorkomen.** [DWA10712]

Aanbevolen smeermiddel:

Yamaha-kabelsmeermiddel of een ander geschikt kabelsmeermiddel

Controleren en smeren van gasgreep en gaskabel

De werking van de gasgreep hoort voorafgaand aan elke rit te worden gecontroleerd. Daarnaast moet de kabel door een Yamaha dealer worden gesmeerd volgens de intervalperioden vermeld in het periodieke onderhoudsschema.

De gaskabel is voorzien van een rubber afdekking. Zorg ervoor dat de afdekking stevig is aangebracht. Zelfs als de afdekking correct is aangebracht, is de kabel niet volledig beschermd tegen binnendringend water. Let er daarom op dat er geen water direct op de afdekking of kabel komt bij het wassen van de machine. Als de kabel of de afdekking vies wordt, wrijf deze dan schoon met een vochtige doek.

Periodiek onderhoud en afstelling

DAU23173

Smeren van voor- en achterremhendels

Voorremhendel

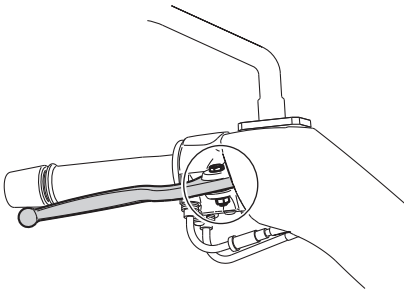

Achterremhendel

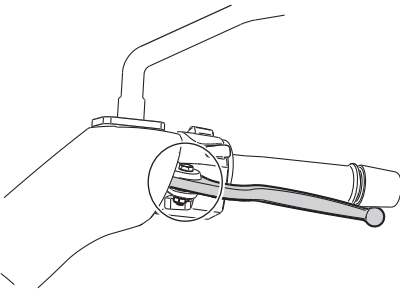

De scharnierpunten van de voor- en achterremhendels moeten worden gesmeerd volgens de intervalperioden voorgeschreven in het periodieke smeer- en onderhoudschema.

Aanbevolen smeermiddel:
Siliconenvet

DAU23215

Middenbok en zijstandaard controleren en smeren

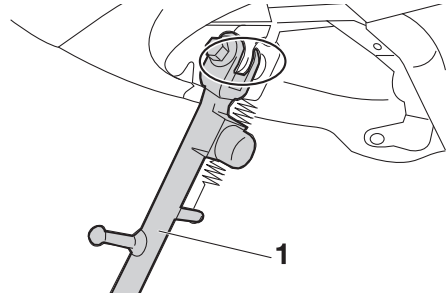

1. Zijstandaard

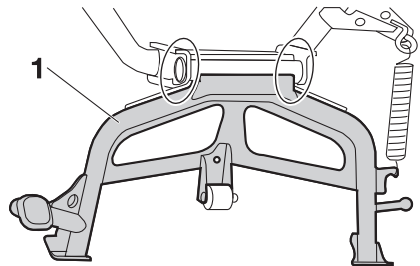

1. Middenbok

De werking van de middenbok en de zijstandaard moet voorafgaand aan elke rit worden gecontroleerd en de scharnierpunten en de metaal-op-metaal contactvlakken moeten indien nodig worden gesmeerd.

DWA10742

WAARSCHUWING

Als de middenbok of de zijstandaard niet soepel omhoog en omlaag beweegt, vraag dan een Yamaha dealer deze te controleren of te repareren. Een slecht functionerende middenbok of zijstandaard kan het wegdek raken en u afleiden, waardoor u de controle over de machine kunt verliezen.

Aanbevolen smeermiddel:
Lithiumvet

Voorvork controleren

De conditie en de werking van de voorvork moeten als volgt worden gecontroleerd volgens de intervalperioden vermeld in het periodieke smeer- en onderhoudsschema.

Om de conditie te controleren

Controleer de binnenste vorkbuizen op krassen, beschadigingen en overmatige olie lekkage.

Om de werking te controleren

1. Zet de machine op een vlakke ondergrond en houd deze rechtop.
WAARSCHUWING! Ondersteun de machine zorgvuldig om omvallen en mogelijk letsel te voorkomen.
[DWA10752]
2. Bekrachtig de voorrem en druk het stuur een paar keer stevig naar beneden om te controleren of de voorvork soepel in- en uitveert.

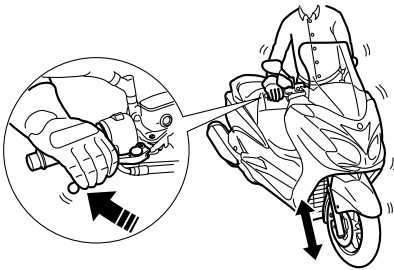

DCA10591

LET OP

Als schade wordt gevonden of de voorvork niet soepel beweegt, vraag dan een Yamaha dealer te repareren of te controleren.

Stuursysteem controleren

Losse of versleten balhoofdslagers kunnen gevaarlijk zijn. De werking van het stuursysteem moet als volgt worden gecontroleerd volgens de intervalperioden vermeld in het periodieke smeer- en onderhoudsschema.

1. Zet de machine op de middenbok.
WAARSCHUWING! Ondersteun de machine zorgvuldig om omvallen en mogelijk letsel te voorkomen.

[DWA10752]

2. Houd de voorvorkpoten aan het onderste uiteinde beet en probeer ze naar voren en achteren te bewegen. Als speling wordt gevoeld, vraag dan een Yamaha dealer het stuursysteem te inspecteren of repareren.

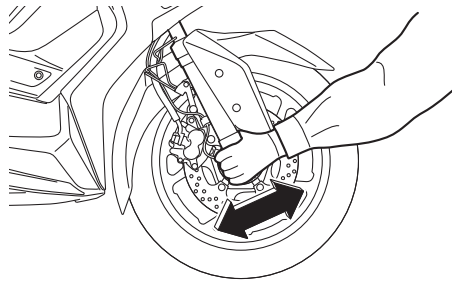

Periodiek onderhoud en afstelling

Controleren van wiellagers

DAU23292



De voor- en achterwiellagers moeten worden gecontroleerd volgens de intervalperiodes voorgeschreven in het periodieke smeer- en onderhoudsschema. Als de wielnaaf speling vertoont of het wiel niet soepel draait, vraag dan een Yamaha dealer de wiellagers te controleren.

Accu

DAU60691

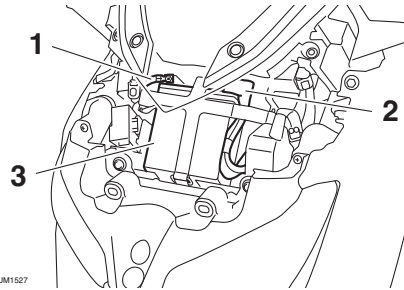

ZAJUM1527

1. Negatieve accukabel (zwart)
2. Positieve accukabel (rood)
3. Accu

De accu bevindt zich achter paneel A. (Zie pagina 7-7.)

Dit model is voorzien van een VRLA (Valve Regulated Lead Acid)-accu. De elektrolyt hoeft niet te worden gecontroleerd en er hoeft geen gedistilleerd water te worden bijgevoerd. Het is echter wel nodig om de accukabelverbindingen te controleren en, indien nodig, vast te zetten.

DWA10761

WAARSCHUWING

- **Elektrolyt is giftig en gevaarlijk omdat het zwavelzuur bevat, een stof die ernstige brandwonden veroorzaakt. Vermijd contact met de huid, ogen of kleding en bescherm uw ogen altijd bij werkzaamheden nabij accu's. Voer als volgt EERSTE HULP uit als er lichamenlijk contact is geweest met elektrolyt.**
 - **UITWENDIG:** Spoel overvloedig met water.
 - **INWENDIG:** Drink grote hoeveelheden water of melk en roep direct de hulp in van een arts.
 - **OGEN:** Spoel gedurende 15 minuten met water en roep direct medische hulp in.

Periodiek onderhoud en afstelling

- **Accu's produceren het explosieve waterstofgas. Houd daarom vonken, open vuur, sigaretten e.d. uit de buurt van de accu en zorg voor voldoende ventilatie bij acculaden in een afgesloten ruimte.**
- **HOUD DEZE EN ALLE ACCU'S BUITEN BEREIK VAN KINDEREN.**

4. Controleer na installatie of de accukabels correct zijn aangesloten op de accupolen.

DCA16531

LET OP

Houd de accu steeds opgeladen. Stallen van een ontladen accu kan leiden tot permanente accuschade.

Om de accu op te laden

Vraag zo snel mogelijk een Yamaha dealer de accu te laden als deze ontladen lijkt te zijn. Vergeet niet dat de accu sneller ontladen raakt als de machine is uitgerust met optionele elektrische accessoires.

DCA16522

LET OP

Voor het opladen van een VRLA (Valve Regulated Lead Acid)-accu is een speciale acculader (met constante spanning) vereist. Bij gebruik van een conventionele acculader raakt de accu beschadigd.

Om de accu op te bergen

1. Verwijder de accu als het voertuig langer dan een maand niet wordt gebruikt, laad hem volledig bij en zet dan weg op een koele en droge plek. **LET OP: Zet alvorens de accu te verwijderen het contactslot uit en haal eerst de negatieve kabel en daarna de positieve kabel los.** [DCA16304]
2. Als de accu langer dan twee maanden wordt weggeborgen, moet deze minstens eenmaal per maand worden gecontroleerd; laad de accu dan indien nodig steeds volledig bij.
3. Laad de accu volledig bij alvorens te installeren. **LET OP: Zet alvorens de accu te plaatsen het contactslot uit en sluit eerst de positieve kabel en daarna de negatieve kabel aan.**

[DCA16842]

Periodiek onderhoud en afstelling

DAU78242

De zekeringen vervangen

De hoofdzekering en de zekeringenkasten, die de zekeringen van de afzonderlijke circuits bevatten, bevinden zich onder het paneel A. (Zie pagina 7-7.)

OPMERKING

Om toegang te krijgen tot de hoofdzekering verwijdt u de kap van het startmotorrelais zoals getoond.

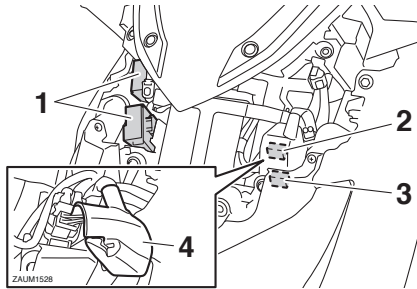

1. Zekeringenkastje
2. Hoofdzekering
3. Reservehoofdzekering
4. Kap van startmotorrelais

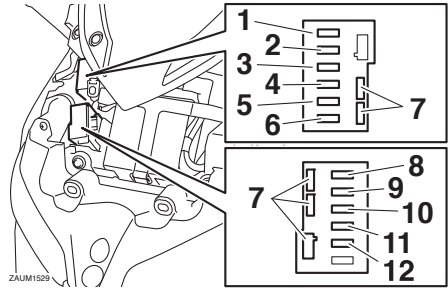

1. Zekering 2 signaleringssysteem
2. Zekering signaleringssysteem
3. Zekering ABS-regeleenheid
4. Hoofdzekering 2
5. Zekering radiatorkoelvinmotor
6. Backup-zekering
7. Reservezekering
8. Zekering ABS-motor
9. Zekering van de ABS-solenoïdeklep
10. Zekering richtingaanwijzer/alarmverlichting
11. Aansluitzekering 1 (voor gelijkstroom aansluitcontact voor accessoires)
12. Antwoordzekering

Vervang een zekering als volgt als deze is doorgebrand.

1. Schakel het contactslot uit en schakel het betreffende elektrische circuit uit.
2. Verwijder de doorgebrande zekering en breng een nieuwe zekering met de voorgeschreven ampèrewaarde aan.
WAARSCHUWING! Gebruik geen zekeringen met een hogere ampèrage dan aanbevolen om ernstige schade aan het elektrische systeem en mogelijk brand te voorkomen.

[DWA15132]

Voorgeschreven zekeringen:

Hoofdzekering:
20.0 A
Hoofdzekering 2:
7.5 A
Aansluitzekering 1:
2.0 A
Zekering signaleringssysteem:
10.0 A
Zekering 2 signaleringssysteem:
7.5 A
Zekering radiatorkoelvin:
7.5 A
Backup-zekering:
7.5 A
Zekering richtingaanwijzer/alarm-
verlichting:
7.5 A
Zekering ABS-regeleenheid:
7.5 A
Zekering ABS-motor:
30.0 A
Zekering van de ABS-solenoïde-
klep:
15.0 A
Antwoordzekering:
2.0 A

Koplampen

Dit model is voorzien van koplampen van het LED-type.

Als de koplamp niet gaat branden, vraag dan een Yamaha dealer het elektrisch circuit van de koplamp te testen.

DCA16581

LET OP

Plak geen kleurfolie of stickers op de koplampen.

- Schakel het contactslot in en schakel het betreffende elektrische circuit in om te zien of de apparatuur werkt.
- Als de zekering direct opnieuw doorbrandt, vraag dan een Yamaha dealer het elektrisch systeem te controleren.

Periodiek onderhoud en afstelling

DAU54502

Parkeerlichten

Dit model heeft parkeerlichten van het LED-type.

Als een parkeerlicht niet werkt, laat dan een controle uitvoeren door een Yamaha-dealer.

DAU70540

Remlicht/achterlicht

Dit model is uitgerust met een remlicht/achterlicht van het LED-type.

Als het remlicht/achterlicht niet gaat branden, vraag dan een Yamaha-dealer om het na te kijken.

DAU39881

Voorste richtingaanwijzer

Als een voorste richtingaanwijzer niet gaat branden, vraag dan een Yamaha dealer het betreffende elektrisch circuit te testen of vervang de gloeilamp.

DAUT1331

Gloeilamp achterste richtingaanwijzer

Als het lampje van een achterste richtingaanwijzer niet gaat branden, laat het elektrisch circuit dan door een Yamaha dealer controleren of vervang de gloeilamp.

Gloeilamp in kentekenverlichting vervangen

1. Verwijder de kentekenverlichtingsunit door de bouten en plaat te verwijderen, en verwijder vervolgens de gloeilampfitting van de kentekenverlichting (samen met de gloeilamp) door deze uit te trekken.

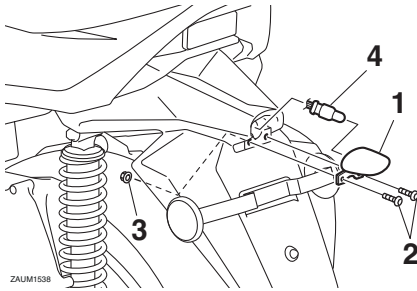

1. Kentekenverlichtingsunit
2. Bout
3. Moer
4. Gloeilampfitting kentekenverlichting

2. Verwijder de defecte gloeilamp door deze uit te trekken.

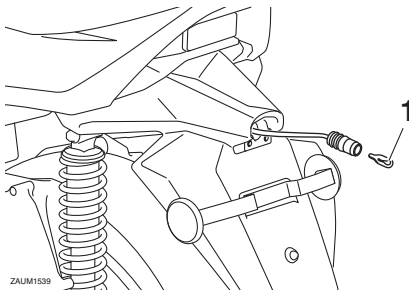

1. Gloeilamp kentekenverlichting
3. Steek een nieuwe gloeilamp in de fitting.
4. Monteer de fitting (samen met de gloeilamp) door deze in te drukken en monteer vervolgens de kentekenverlichtingsunit door de plaat en bouten te monteren.

Problemen oplossen

Yamaha voertuigen ondergaan een grondige inspectie voordat ze vanaf de fabriek op transport gaan, maar tijdens gebruik kunnen toch storingen optreden. Problemen in de brandstof-, compressie- of ontstekingsystemen kunnen bijvoorbeeld de oorzaak zijn van slecht starten of een afname in motorvermogen.

In de volgende storingzoekschema's is een snelle en gemakkelijke werkwijze weergegeven om deze vitale systemen zelf te kunnen controleren. Ga als er reparaties nodig zijn echter met uw machine naar een Yamaha dealer, waar vakkundige monteurs aanwezig zijn die beschikken over het vereiste gereedschap, de ervaring en vakkenis om de werkzaamheden aan de machine correct uit te voeren.

Gebruik uitsluitend originele Yamaha vervangingsonderdelen. Niet-originele onderdelen lijken misschien op Yamaha onderdelen maar zijn toch vaak van mindere kwaliteit en hebben een kortere levensduur, zodat dan later mogelijk toch dure reparaties nodig zijn.

DWA15142

WAARSCHUWING

Rook niet tijdens het controleren van het brandstofsysteem en let erop dat er geen open vuur of vonken in de omgeving zijn, inclusief waakvlammen van geisers of ovens. Benzine en benzinedampen kunnen vlam vatten of exploderen, met ernstig letsel of schade aan eigendommen tot gevolg.

DAU76551

Probleemoplossing voor het Smart-sleutelsysteem

Controleer de volgende items als het Smart-sleutelsysteem niet werkt.

- Is de Smart-sleutel ingeschakeld? (Zie pagina 3-5.)

Periodiek onderhoud en afstelling

- Is de batterij van de Smart-sleutel ontladen? (Zie pagina 3-6.)
- Is de batterij van de Smart-sleutel correct geplaatst? (Zie pagina 3-6.)
- Wordt de Smart-sleutel gebruikt op een locatie met sterke radiogolven of andere elektromagnetische ruis? (Zie pagina 3-1.)
- Gebruikt u de Smart-sleutel die bij de machine is geregistreerd?
- Is de voertuigaccu ontladen? Als de voertuigaccu ontladen is, zal het Smart-sleutelsysteem niet werken. Laat de voertuigaccu opladen of vervangen. (Zie pagina 7-25.)

Als het Smart-sleutelsysteem na controle van de bovenstaande items nog steeds niet werkt, laat dan een Yamaha dealer het Smart-sleutelsysteem controleren.

OPMERKING

Zie Noodmodus op pagina 7-35 voor informatie over het starten van de motor zonder de Smart-sleutel.

Periodiek onderhoud en afstelling

DAU68020

Storingzoekschema's

Startproblemen of slechte werking van de motor

1. Brandstof

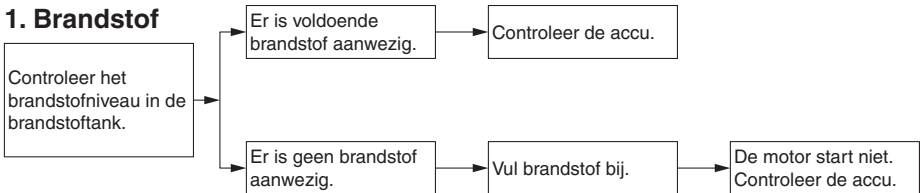

2. Accu

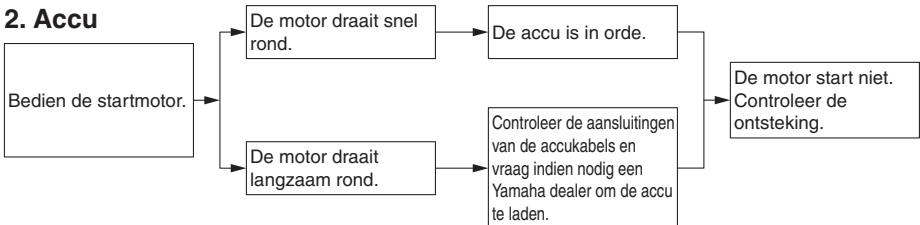

3. Ontsteking

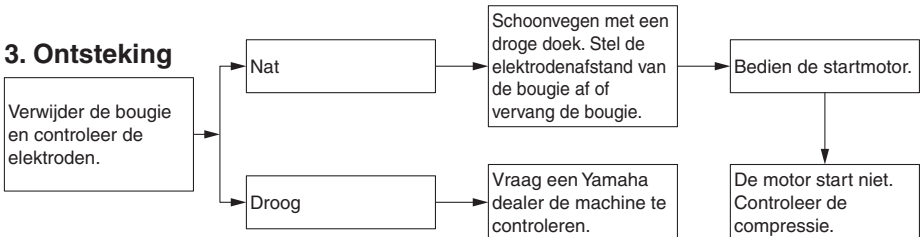

4. Compressie

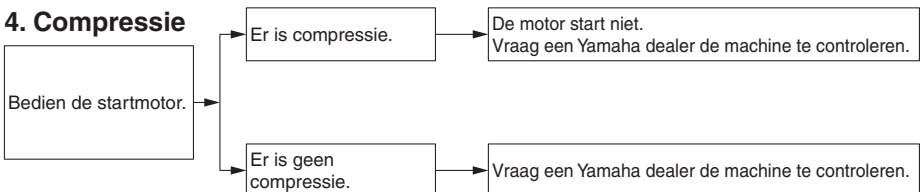

Periodiek onderhoud en afstelling

Oververhitte motor

DWAT1041

⚠ WAARSCHUWING

- Verwijder de radiatorvuldop niet terwijl de motor en de koelvloeistofradiator nog heet zijn. Hete vloeistof en stoom kunnen naar buiten spuiten en zo ernstige brandwonden veroorzaken. Wacht tot de motor is afgekoeld.
- Breng een dikke doek, bijvoorbeeld een handdoek, aan over de radiatorvuldop en draai deze dan langzaam linksom tegen de aanslag zodat de nog aanwezige druk kan ontsnappen. Druk de dop omlaag zodra het siggeluid stopt en draai deze linksom en verwijder de dop.

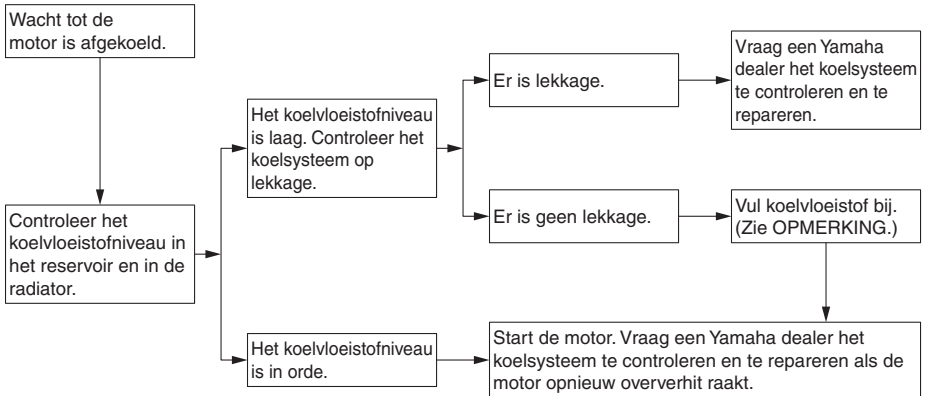

7

OPMERKING

Als geen koelvloeistof beschikbaar is, kan tijdelijk leidingwater worden gebruikt, maar dit moet wel zo snel mogelijk door de voorgeschreven koelvloeistof worden vervangen.

Periodiek onderhoud en afstelling

DAU76561

Noodmodus

Ook wanneer de Smart-sleutel kwijt of beschadigd is of als de batterij leeg is, kunt u het contact inschakelen en de motor starten. U hebt daarvoor het identificatienummer van het Smart-sleutelsysteem nodig.

De machine in noodmodus gebruiken

1. Zet de machine op een veilige plaats stil en zet het contactslot op "OFF".
2. Druk de knop van het contactslot gedurende 5 seconden in totdat het controlelampje van het Smart-sleutelsysteem één keer knippert en laat de knop vervolgens los. Herhaal dit nog twee keer. Het controlelampje van het Smart-sleutelsysteem gaat gedurende drie seconden branden om de overgang naar de noodmodus aan te geven.

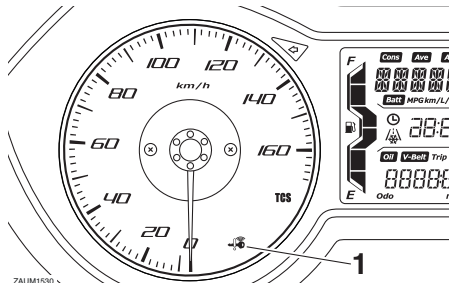

1. Controlelampje Smart-sleutelsysteem "🔑"

3. Voer nadat het controlelampje van het Smart-sleutelsysteem is uitgegaan het identificatienummer als volgt in.

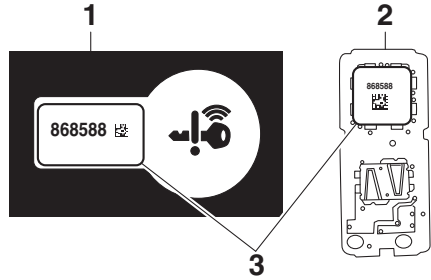

1. Identificatienummerkaart
2. Smart-sleutel (binnenzijde)
3. Identificatienummer
4. Het invoeren van het identificatienummer vindt plaats door het aantal knippersignalen van het controlelampje van het Smart-sleutelsysteem te tellen.

In het volgende voorbeeld is het identificatienummer 123456:

Druk de knop in en houd deze ingedrukt.

↓

Het controlelampje van het Smart-sleutelsysteem zal gaan knipperen.

↓



Laat de knop los nadat het controlelampje van het Smart-sleutelsysteem één keer heeft geknippert.

↓

Het eerste cijfer van het identificatienummer is ingesteld als "1".

↓

Druk de knop nogmaals in en houd deze ingedrukt.

↓

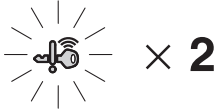

Laat de knop los nadat het controlelampje van het Smart-sleutelsysteem twee keer heeft geknipperd.



Het tweede cijfer is ingesteld als "2".



Herhaal de bovenstaande procedure totdat alle cijfers van het identificatienummer zijn ingesteld. Het controlelampje van het Smart-sleutelsysteem knippert gedurende 10 seconden als het juiste identificatienummer is ingevoerd.

OPMERKING

In de volgende situaties wordt de noodmodus uitgeschakeld en knippert het controlelampje van het Smart-sleutelsysteem snel gedurende 3 seconden. Begin in dat geval opnieuw vanaf stap 2.

- Als de knop gedurende 10 seconden niet wordt bediend tijdens het invoerproces voor het identificatienummer.
- Als u het controlelampje van het Smart-sleutelsysteem negen keer of meer laat knipperen.
- Het identificatienummer is niet correct ingevoerd.

-
5. Druk terwijl het controlelampje van het Smart-sleutelsysteem brandt de knop nogmaals in om de toegang tot de noodmodus te voltooien. Het controlelampje van het Smart-sleutelsysteem gaat eerst uit en vervolgens weer gedurende ongeveer 4 seconden aan.
 6. Zet terwijl het controlelampje van het Smart-sleutelsysteem brandt het contactslot op "ON". De machine kan nu normaal worden gebruikt.

Onderhoud en stalling van de scooter

Matkleur, let op

DAU37834

DAUN1000

LET OP

DCA15193

Sommige modellen zijn uitgerust met matkleurige onderdelen. Raadpleeg een Yamaha dealer voor advies over wat voor producten gebruikt moeten worden om het voertuig te reinigen. Het gebruik van een borsteltje, chemische producten of reinigingsmiddelen tijdens het reinigen van deze onderdelen kan het oppervlak bekrassen of beschadigen. Ook was moet niet worden aangebracht op een van de matkleurige onderdelen.

Onderhoud

De open constructie van een scooter maakt de fraaie techniek beter zichtbaar, maar de machine is hierdoor ook meer kwetsbaar. Er kan roestvorming en corrosie optreden, ook al zijn hoogwaardige componenten gebruikt. Een roestige uitlaatpijp valt bij een auto niet zo op, bij een scooter is dit echter nadelig voor de algehele aanblik. Regelmatige en correcte verzorging is niet alleen vereist volgens de garantiebepalingen, maar verzekert ook een fraai uiterlijk van de scooter, verlengt de levensduur en verbetert de prestaties.

Alvorens te reinigen

1. Dek de uitlaatdemperopening af met een plastic zak nadat de motor is afgekoeld.
2. Controleer of alle doppen en afdekkpluggen en alle elektrische stekkers en aansluitingen, inclusief de bougie-doppen, stevig zijn bevestigd.
3. Verwijder hardnekkige vervuiling, zoals verbrande olie op het carter, met een ontvetter en een borstel, maar gebruik dergelijke producten nooit op afdichtingen, pakkingen en wielassen. Spoel vuil en ontvetter altijd af met water.

Reinigen

DCA10784

LET OP

- **Vermijd het gebruik van sterke en bijtende wielreinigingsmiddelen, vooral bij spaakwielen. Als dergelijke producten toch worden gebruikt om hardnekkig vuil los te maken, laat het reinigingsmiddel dan niet langer inwerken dan is vermeld in de gebruiksinstructies. Spoel vervolgens grondig na met water, laat direct drogen en breng daarna een corrosiewerende spray aan.**

Onderhoud en stalling van de scooter

- Bij verkeerd reinigen kunnen kunststof delen (zoals stroomlijnpanelen, framepanelen, kuipruiten, koplamplenzen, lenzen van de instrumentenverlichting enz.) en de uitlaatdempers beschadigd raken. Gebruik alleen een zachte, schone doek of een spons met water om kunststof delen te reinigen. Als de kunststof delen met water niet afdoende kunnen worden gereinigd, kan een mild reinigingsmiddel met water worden gebruikt. Spoel reinigingsmiddelresten zorgvuldig af met grote hoeveelheden water, aangezien ze de kunststof delen kunnen beschadigen.
- Gebruik geen bijtende chemische reinigingsmiddelen op kunststof delen. Vermijd het gebruik van doeken of sponzen die in contact zijn geweest met bijtende of schurende reinigingsmiddelen, oplosmiddelen of thinner, brandstof (benzine), roestverwijderingsmiddelen of corrosieremmers, remvloeistof, antivries of elektrolyt.
- Gebruik geen hogedrukreinigers of stoomreinigers, omdat dan op de volgende plaatsen water kan doordringen en zo schade kan ontstaan: afdichtingen (van wiel- en achterbruglagers, voorvork en remmen), elektrische componenten (kabelstekkers, messtekkers, instrumenten, schakelaars en verlichting), beluchtings- en ontluchtingsslangen.
- Bij scooters met een kuipruit: Gebruik geen bijtende reinigingsmiddelen of harde sponzen, deze veroorzaken dofheid en laten krasjes achter. Sommige reinigingsmiddelen voor kunststof laten eveneens krasjes achter op de kuipruit. Test het product op een

klein, niet-zichtbaar gedeelte van de kuipruit om zeker te zijn dat geen sporen achterblijven op de kuipruit. Als de kuipruit krasjes vertoont, breng dan na wassen een hoogwaardige polish voor gebruik op kunststof aan.

Na normaal gebruik

Verwijder vuil met warm water, een mild reinigingsmiddel en een zachte, schone spons en spoel dan grondig met schoon water. Gebruik een tandenborstel of fleszenborstel voor moeilijk bereikbare plekken. Hardnekkig vastzittend vuil en insectenresten laten gemakkelijker los als de bewuste plek alvorens te reinigen een paar minuten met een vochtige doek wordt bedekt.

Na rijden in regen, aan de kust of op bepekelde wegen

Zeelucht en wegenzout waarmee wegen in de winter worden bestrooid hebben in combinatie met water een zeer corrosieve werking; handel daarom als volgt na een rit in een regenbui, nabij de kust of op bepekelde wegen.

OPMERKING

In de winter gestrooid wegenzout kan nog tot in de lente aanwezig blijven.

1. Reinig de scooter met koud water en zachte zeep nadat de motor is afgekoeld. **LET OP: Gebruik geen warm water, dit versnelt de corrosieve werking van het zout.** [DCA10792]
2. Breng met een spuitbus een corrosiewerend middel aan op alle metalen delen, ook op verchromde en vernikkelde componenten, om zo corrosie te voorkomen.

Onderhoud en stalling van de scooter

De kuipruit reinigen

Vermijd alkalische of zuurhoudende reinigingsmiddelen, benzine, remvloeistof of enig ander oplosmiddel. Reinig het windscherm met een doek of spons die is bevochtigd met een neutraal reinigingsmiddel en was het vervolgens grondig af met water. Gebruik voor extra reiniging Yamaha reinigingsmiddel voor windschermen of een ander hoogwaardig reinigingsproduct. Sommige kunststofreinigers kunnen krassen achterlaten op het windscherm. Test dergelijke producten eerst op een deel van het windscherm dat uw zicht niet beïnvloedt.

Na reiniging

1. Droog de scooter met een zeemleren lap of een vochtabsorberende doek.
2. Gebruik een chroompolish om verchromde, aluminium en roestvrijstalen delen te doen glanzen, ook het uitlaatsysteem. (Zelfs thermische verkleuringen op roestvrijstalen uitlaatsystemen kunnen door oppoetsen worden verwijderd.)
3. Het is aan te bevelen om met een spuitbus een corrosiewerend middel aan te brengen op alle metalen delen, ook op verchromde en vernikkelde componenten, om zo corrosie te voorkomen.
4. Gebruik oliespray als universeel schoonmaakmiddel om nog achtergebleven vuil te verwijderen.
5. Werk kleine lakbeschadigingen door steenslag e.d. bij.
6. Zet alle gelakte oppervlakken in de was.
7. Laat de scooter volledig drogen alvorens te stallen of af te dekken.

DWA10943



WAARSCHUWING

Verontreiniging van de remmen of banden kan leiden tot verlies van de controle over de machine.

- **Controleer of er geen olie of was op de remmen of banden zit. Reinig de remschijven en remvoeringen indien nodig met een normale remschijfreiniger of aceton en spoel de banden schoon met lauw water en een mild reinigingsmiddel.**
- **Test voor u de scooter in gebruik neemt eerst de remwerking en het weggedrag in bochten.**

DCAU0022

LET OP

- **Breng een geringe hoeveelheid oliespray en was aan en verwijder overtollige hoeveelheden.**
- **Breng nooit olie of was aan op rubber onderdelen, kunststof onderdelen of lenzen van koplamp, achterlicht en meter, maar behandel deze met een daartoe bestemd verzorgingsmiddel.**
- **Vermijd het gebruik van schurende poetsmiddelen, deze tasten de lak aan.**

OPMERKING

- Vraag een Yamaha dealer om advies over de te gebruiken producten.
- Door wassen, regenachtig weer of een vochtig klimaat kan de koplampens beslagen raken. Inschakelen van de koplamp gedurende een korte periode zal helpen bij de verwijdering van het vocht.

Stalling

DAU36564

Korte termijn

Stal uw scooter steeds op een koele en droge plek en bescherm indien nodig tegen stof met een luchtdoorlatende stallinghoes. Zorg ervoor dat de motor en het uitlaatsysteem zijn afgekoeld alvorens de scooter af te dekken.

DCA10821

LET OP

- Als de scooter wordt gestald in een slecht geventileerde ruimte of in vochtige toestand wordt afgedekt met een dekzeil, zal water en vocht kunnen binnendringen en roestvorming veroorzaken.
- Voorkom corrosie door de machine niet te stallen in een vochtige kelder, een stal (i.v.m. de aanwezigheid van ammoniakdamp) en in een opslagruimte voor sterke chemicaliën.

Lange termijn

Alvorens uw scooter gedurende meerdere maanden aaneen te stallen:

1. Volg alle instructies op in de paragraaf "Verzorging" in dit hoofdstuk.
2. Vul de brandstoftank en voeg een stabilisatoradditief (indien verkrijgbaar) toe om roestvorming in de tank en achteruitgang van de brandstof te voorkomen.
3. Voer de volgende stappen uit om de cilinder, de zuigerveren etc. te beschermen tegen corrosie.
 - a. Verwijder de bougiekop en de bougie.
 - b. Giet een theelepel motorolie in het bougiegat.
 - c. Breng de bougiekop aan op de bougie en leg dan de bougie zodanig op de cilinderkop dat de elek-

troden aan massa liggen. (Dit voorkomt vonken tijdens de volgende stap.)

- d. Laat de motor een paar keer rondraaien op de startmotor. (De cilinderwand wordt zo geolied.)
 - e. Haal de bougiekop los van de bougie en breng dan de bougie en de bougiekop weer aan.
- WAARSCHUWING! Verbind de bougie-elektrodes met de massa bij het rondraaien van de motor om schade of letsel door vonk Vorming te voorkomen.**

[DWA10952]

4. Smeer alle bedieningskabels en scharnierpunten van alle hendels en pedalen en van de zijstandaard/middenbok.
5. Controleer de bandspanning en corrigeer deze indien nodig en breng dan de scooter omhoog zodat beide wielen los van de grond zijn. Een andere mogelijkheid is de wielen elke maand iets te draaien, zodat de banden niet op één gedeelte sterker achteruitgaan.
6. Dek de uitlaatdemper af met een plastic zak om te voorkomen dat vocht kan binnendringen.
7. Verwijder de accu en laad deze volledig bij. Berg de accu op een koele en droge plek op en laad deze eens per maand bij. Berg de accu niet op een overmatig koude of warme plek op [onder 0 °C (30 °F) of boven 30 °C (90 °F)]. Zie pagina 7-25 voor meer informatie over het opbergen van de accu.

OPMERKING

Verricht eventueel noodzakelijke reparaties alvorens de scooter te stallen.

Specificaties

Afmetingen:

- Totale lengte:
2185 mm (86.0 in)
- Totale breedte:
775 mm (30.5 in)
- Totale hoogte:
1415/1465 mm (55.7/57.7 in)
- Zadelhoogte:
795 mm (31.3 in)
- Wielbasis:
1526 mm (60.1 in)
- Grondspeling:
130 mm (5.12 in)
- Kleinste draaicirkel:
2.5 m (8.20 ft)

Gewicht:

- Rijklaar gewicht:
175 kg (386 lb)

Motor:

- Verbrandingscyclus:
4-takt
- Koelsysteem:
Vloeistofgekoeld
- Kleppenmechanisme:
SOHC
- Aantal cilinders:
1-cilinder
- Slagvolume:
124 cm³
- Boring × slag:
52.0 × 58.6 mm (2.05 × 2.31 in)
- Compressieverhouding:
11.2 : 1
- Startsysteem:
Elektrische startmotor
- Smeersysteem:
Wet sump

Motorolie:

- Aanbevolen merk:
YAMALUBE
- SAE-viscositeitsklassen:
10W-40
- Aanbevolen kwaliteit motorolie:
API service type SG of hoger, JASO
MA-norm
- Hoeveelheid motorolie:
Zonder vervanging van oliefilterelement:
1.40 L (1.48 US qt, 1.23 Imp.qt)
Met verwijderen van oliefilterelement:
1.50 L (1.59 US qt, 1.32 Imp.qt)

Eindoverbrengingsolie:

- Type:
YAMALUBE 10W-40 of SAE 10W-30 type
SE motorolie
- Hoeveelheid:
0.21 L (0.22 US qt, 0.18 Imp.qt)

Hoeveelheid koelvloeistof:

- Koelvloeistofreservoir (tot aan de merkstreep voor maximumniveau):
0.18 L (0.19 US qt, 0.16 Imp.qt)
- Radiator (inclusief alle leidingen):
0.85 L (0.90 US qt, 0.75 Imp.qt)

Luchtfilter:

- Luchtfilterelement:
Papieren element met oliecoating

Brandstof:

- Aanbevolen brandstof:
Loodvrije superbenzine (gasohol [E10] acceptabel)
- Inhoud brandstoftank:
13 L (3.4 US gal, 2.9 Imp. gal)
- Hoeveelheid reservebrandstof:
2.4 L (0.63 US gal, 0.53 Imp.gal)

Brandstofinjectie:

- Gasklephuis:
Het teken van identificatie:
2DS1 01

Bougie(s):

- Fabrikant/model:
NGK/CR9E
- Elektrodenafstand:
0.7–0.8 mm (0.028–0.031 in)

Koppeling:

- Type koppeling:
Droog, centrifugaal, schoen

Aandrijflijn:

- Primaire reductieverhouding:
1.000
- Eindoverbrenging:
Tandwiel
- Secundaire reductieverhouding:
9.912 (41/14 x 44/13)
- Type versnellingsbak:
Automatisch, V-snaar
- Bediening:
Automatisch centrifugaal

Chassis:

- Type frame:
Underbone

Spoorhoek:
26.5 graden
Naspoor:
95 mm (3.7 in)

Voorband:

Type:
Tubeless
Maat:
120/70-15 M/C 56S
Fabrikant/model:
MICHELIN/CITY GRIP

Achterband:

Type:
Tubeless
Maat:
140/70-14 M/C 68S
Fabrikant/model:
MICHELIN/CITY GRIP

Belading:

Maximale belasting:
184 kg (406 lb)
(Totaalgewicht van bestuurder, passagier,
bagage en accessoires)

Vandanspanning (gemeten aan koude banden):

1 persoon:
Voor:
190 kPa (1.90 kgf/cm², 28 psi)
Achter:
220 kPa (2.20 kgf/cm², 32 psi)
2 personen:
Voor:
210 kPa (2.10 kgf/cm², 30 psi)
Achter:
250 kPa (2.50 kgf/cm², 36 psi)

Voorwiel:

Type wiel:
Gietwiel
Velgmaat:
15 x MT3.50

Achterwiel:

Type wiel:
Gietwiel
Velgmaat:
14 x MT3.75

Voorrem:

Type:
Hydraulische enkele schijfrem
Aanbevolen remvloeistof:
DOT 4

Achterrem:

Type:
Hydraulische enkele schijfrem
Aanbevolen remvloeistof:
DOT 4

Voorwielophanging:

Type:
Telescoopvork
Veer:
Schroefveer
Schokdemper:
Hydraulische schokdemper
Veerweg:
110 mm (4.3 in)

Achterwielophanging:

Type:
Unit swing
Veer:
Schroefveer
Schokdemper:
Hydraulische schokdemper
Veerweg:
75 mm (3.0 in)

Elektrische installatie:

Systeemspanning:
12 V
Ontstekingsstelsel:
Transistorontsteking
Laadsysteem:
Wisselstroomdynamo met permanente
magneten

Accu:

Model:
GTZ8V
Voltage, capaciteit:
12 V, 7.0 Ah (10 HR)

Wattage gloeilamp:

Koplamp:
LED
Remlicht/achterlicht unit:
LED
Voorste richtingaanwijzer:
10.0 W × 2
Achterste richtingaanwijzer:
10.0 W × 2
Parkeerlicht:
LED
Kentekenverlichting:
5.0 W × 1

Specificaties

Instrumentenverlichting:

LED

Controlelampje grootlicht:

LED

Controlelampje richtingaanwijzers:

LED

Waarschuwingslampje motorstoring:

LED

ABS-waarschuwingslampje:

LED

Controlelampje Smart-sleutelsysteem:

LED

Controlelampje tractieregeling:

LED

Zekering:

Hoofdzekering:

20.0 A

Hoofdzekering 2:

7.5 A

Aansluitzekering 1:

2.0 A

Zekering signaleringssysteem:

10.0 A

Zekering 2 signaleringssysteem:

7.5 A

Zekering radiatorkoelvin:

7.5 A

Zekering richtingaanwijzer/alarmverlichting:

7.5 A

Zekering ABS-regeleenheid:

7.5 A

Zekering ABS-motor:

30.0 A

Zekering van de ABS-solenoïdeklep:

15.0 A

Antwoordzekering:

2.0 A

Backup-zekering:

7.5 A

DAU53562

Identificatienummers

Noteer het voertuigidentificatienummer, het serienummer van het motorblok en de gegevens op de modelinformatiesticker in onderstaande ruimtes. Deze identificatienummers zijn nodig voor de kentekenregistratie van het voertuig in uw land en voor het bestellen van reserveonderdelen bij een Yamaha dealer.

VOERTUIGIDENTIFICATIENUMMER:

SERIENUMMER MOTOR:

MODELINFORMATIESTICKER:

Voertuigidentificatienummer

DAU26411

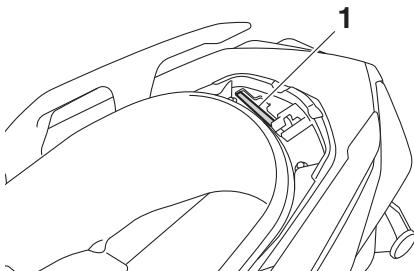

1. Voertuigidentificatienummer

Het voertuigidentificatienummer is ingeslagen op het frame.

OPMERKING

Het voertuigidentificatienummer is bedoeld voor identificatie van uw machine en kan worden gebruikt om deze in uw land aan te melden voor kentekenregistratie.

DAU26442

Serienummer motorblok

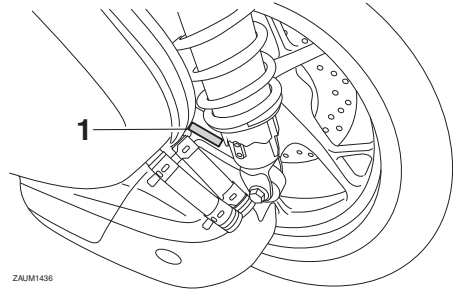

ZAJM1436

1. Serienummer motorblok

Het motorblokserienummer is ingeslagen in het carter.

DAU26501

Modelinformatiesticker

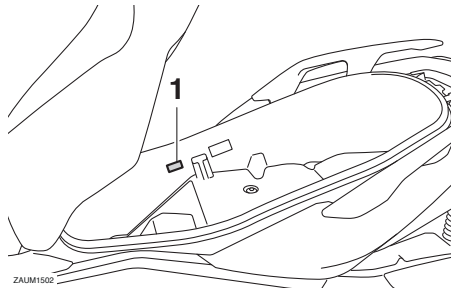

ZAJM1502

1. Modelinformatiesticker

De modelinformatiesticker is bevestigd aan de binnenzijde van het achterste opbergcompartiment. (Zie pagina 4-20.) Noteer de informatie op deze sticker in het daartoe bestemde vakje. Deze informatie is nodig om reserve-onderdelen te bestellen bij een Yamaha dealer.

Diagnosestekkers

DAUM3881

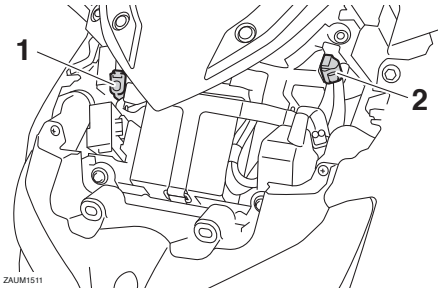

1. Diagnosestekker ABS
2. Diagnosestekker brandstofinspuiting

De diagnosestekkers voor ABS en brandstofinspuiting bevinden zich op de aangegeven plaatsen.

Registratie van voertuiggegevens

DAU85300

De ECU van dit model slaat bepaalde voertuiggegevens op voor ondersteuning bij de storingsdiagnose en ten behoeve van onderzoek, ontwikkeling en statistische analyse.

Hoewel de sensors en geregistreerde gegevens van model tot model verschillen, zijn de belangrijkste gegevenspunten:

- Informatie over de voertuigstatus en motorprestaties
- Informatie over brandstofinspuiting en emissie

Deze gegevens worden alleen geüpload wanneer een speciaal diagnosegereedschap van Yamaha op de machine wordt aangesloten, bijvoorbeeld bij de uitvoering van controles of onderhoudsprocedures.

Geüploadde voertuiggegevens worden op passende wijze behandeld in overeenstemming met het volgende Privacybeleid.

Privacybeleid

<https://www.yamaha-motor.eu/nl/privacy/privacy-policy.aspx>

Yamaha deelt deze gegevens niet met andere partijen, met uitzondering van de onderstaande gevallen. Daarnaast kan Yamaha voertuiggegevens verstrekken aan een aannemer aan wie diensten met betrekking tot de verwerking van voertuiggegevens worden uitbesteed. In dat geval verlangt Yamaha ook van de aannemer dat deze de verstrekte voertuiggegevens op passende wijze behandelt, en zal Yamaha de gegevens op passende wijze beheren.

- Met toestemming van de voertuigeigenaar
- Als dat wettelijk verplicht is
- Voor gebruik door Yamaha bij juridische procedures
- Als de gegevens niet kunnen worden herleid tot een individuele machine of eigenaar

- A**
- Aandachtspunten voor veilig rijden 1-5
 - ABS 4-14
 - ABS-waarschuwinglampje 4-1
 - Accu 7-25
- B**
- Banden 7-16
 - Batterij van Smart-sleutel, vervangen 3-6
 - Bereik van het Smart-sleutelsysteem 3-2
 - Bougie, controleren 7-8
 - Brandstof 4-18
 - Brandstofverbruik, tips voor een zuinig 6-5
- C**
- Claxonschakelaar 4-12
 - Contactslot 3-8
 - Controlelampje grootlicht 4-1
 - Controlelampjes en waarschuwingslampjes 4-1
 - Controlelampje Smart-sleutelsysteem ... 4-2
 - Controlelampjes richtingaanwijzers 4-1
 - Controlelampje tractieregeling 4-2
- D**
- De motor starten 6-2
 - Diagnosetekkers 10-2
 - Dimlichtschakelaar/
lichtsignaalschakelaar 4-12
- E**
- Eindoverbrengingsolie 7-11
- G**
- Gasgreep en gaskabel, controleren en smeren 7-22
 - Gelijkstroom aansluitcontact voor accessoires 4-29
 - Gereedschapset 7-2
 - Gloeilamp kentekenverlichting, vervangen 7-31
- I**
- Identificatienummers 10-1
 - Inrijperiode 6-5
- K**
- Kabels, controleren en smeren 7-22
 - Klepspelning 7-16
 - Koelvloeistof 7-12
 - Kouplampen 7-28
 - Kuipruit 4-22
- L**
- Luchtfilterelementen luchtfilter en v-snaarbehuizing 7-14
- M**
- Matkleur, let op 8-1
 - Middenbok en zijstandaard, controleren en smeren 7-23
 - Modelinformatiesticker 10-1
 - Motorolie 7-9
 - Multifunctioneel display 4-3
- N**
- Noodmodus 7-35
- O**
- Onderhoud 8-1
 - Onderhoud en smering, periodiek 7-4
 - Onderhoud, uitstootcontrolesysteem 7-3
 - Opbergcompartimenten 4-20
 - Overloopslang brandstoftank 4-19
- P**
- Paneel, verwijderen en aanbrengen 7-7
 - Parkeerlichten 7-29
 - Parkeren 6-6
 - Plaats van de onderdelen 2-1
 - Problemen oplossen 7-31
- R**
- Registratie van gegevens, voertuig 10-2
 - Remhendel, achterrem 4-14
 - Remhendels, smeren 7-23
 - Remlicht/achterlicht 7-29
 - Remmen 6-4
 - Remvloeistofniveau, controleren 7-20
 - Remvloeistof, verversen 7-21
 - Richtingaanwijzerschakelaar 4-12
- S**
- Schakelaar alarmverlichting 4-12
 - Schakelaar TRIP/INFO 4-13
 - Schokdemperunits, afstellen 4-25
 - Serienummer motorblok 10-1
 - Sleutel, Smart- en mechanische sleutels gebruiken 3-3
 - Smart-sleutel 3-5
 - Smart-sleutelsysteem 3-1
 - Smart-sleutelsysteem, probleemoplossing 7-31
 - Snelheidsmeter 4-2
 - Sneller en langzamer rijden 6-3
 - Specificaties 9-1
 - Stalling 8-4
 - Stand van het stuur, afstellen 4-25
 - Startblokkeringssysteem 4-27
 - Stop/Run/Start-schakelaar 4-12
 - Storingzoekschema's 7-33
 - Stuurschakelaars 4-12

Index

Stuursysteem, controleren.....	7-24
T	
Tankdop.....	4-17
Toerenteller	4-3
Tractieregeling	4-15
U	
Uitlaatkatalysatoren	4-20
V	
Veiligheidsinformatie.....	1-1
Voertuigidentificatienummer.....	10-1
Voor- en achterremblokken, controleren	7-19
Voorremhendel	4-13
Voorste richtingaanwijzer.....	7-30
Voorvork, controleren	7-24
Vrije slag van gasgreep, controleren	7-15
Vrije slag voor- en achterremhendel, controleren	7-19
V-snaar, controleren	7-21
W	
Waarschuwinglampje motorstoring	4-1
Wegrijden.....	6-3
Wielen	7-18
Wielagers controleren	7-25
Z	
Zekeringen, vervangen	7-27
Zijstandaard	4-26



MBK Industrie

Z.I. de Rouvroy 02100 Saint Quentin

SAS au capital de 14 000 000 €

R.C St-Quentin B 329 035 422