



⚠ Leggere attentamente questo manuale prima di utilizzare questo veicolo.

USO E MANUTENZIONE

FJR

FJR1300AE

2PD-28199-HG

⚠ Leggere attentamente questo manuale prima di utilizzare questo veicolo. Questo manuale dovrebbe accompagnare il veicolo se viene venduto.



YAMAHA MOTOR ELECTRONICS CO., LTD.

1450-6, Mori, Mori-machi, Shuchi-gun, Shizuoka-ken, 437-0292 Japan

DECLARATION OF CONFORMITY**For**

Product: IMMOBILIZER
Model: 1MC-00

Supplied byYAMAHA MOTOR ELECTRONICS
CO.,LTD.1450-6 Mori, Mori-machi Shuchi-gun
Shizuoka 437-0292 Japan**Technical Construction File held by**YAMAHA MOTOR ELECTRONICS
CO.,LTD.1450-6 Mori, Mori-machi Shuchi-gun
Shizuoka 437-0292 Japan**Standard used for comply**

R&TTE Directive
(Article 3.1(a) Safety) EN 60950-1: 2006 + Amd.11:2009 + Amd.1:2010 +
Amd.12: 2011
EN 62479: 2010

R&TTE Directive
(Article 3.1(b) EMC) 97/24/EC from 17.06.1997

R&TTE Directive
(Article 3.2 Spectrum) EN 300 330-1 V1.7.1: 2010
EN 300 330-2 V1.5.1: 2010

Means of Conformity

We declare under our sole responsibility that the Product (s) is conformity with the essential requirements and other relevant requirements of the

Radio and Telecommunication Terminal Equipment (R&TTE) Directive (1999/5/EC).

Date of issue: January 12, 2015

Signature of Responsible Person:

Kazuhide Takasugi
GENERAL MANAGER
QUALITY ASSURANCE DIV.



YAMAHA MOTOR ELECTRONICS CO., LTD.

1450-6, Mori, Mori-machi, Shuchi-gun, Shizuoka-ken, 437-0292 Giappone

DICHIARAZIONE DI CONFORMITÀ**Per**

Prodotto: IMMOBILIZZATORE
Modello: 1MC-00

Fornito daYAMAHA MOTOR ELECTRONICS
CO.,LTD.1450-6 Mori, Mori-machi Shuchi-gun
Shizuoka 437-0292 Giappone**Dossier tecnico di fabbricazione conservato da**YAMAHA MOTOR ELECTRONICS
CO.,LTD.1450-6 Mori, Mori-machi Shuchi-gun
Shizuoka 437-0292 Giappone**Standard utilizzato per la conformità**

Direttiva R&TTE
(articolo 3.1(a) Sicurezza) EN 60950-1: 2006 + Amd.11:2009 + Amd.1:2010 +
Amd.12: 2011
EN 62479: 2010

Direttiva R&TTE
(articolo 3.1(b) CEM) 97/24/CE del 17/06/1997

Direttiva R&TTE
(articolo 3.2 Spettro) EN 300 330-1 V1.7.1: 2010
EN 300 330-2 V1.5.1: 2010

Metodo di conformità

Dichiariamo sotto la nostra esclusiva responsabilità che il/i Prodotto/i è conforme ai requisiti essenziali e agli altri requisiti pertinenti della Direttiva sulle apparecchiature terminali radio e di telecomunicazioni (Direttiva R&TTE) (1999/5/CE).

Data di emissione: 12 gennaio 2015

Firma della persona responsabile:

Kazuhide Takasugi
DIRETTORE GENERALE
DIV. ASSICURAZIONE QUALITÀ

Benvenuti nel mondo delle moto Yamaha!

Con l'acquisto del FJR1300AE, potrete avvalervi della vasta esperienza Yamaha e delle tecnologie più avanzate profuse nella progettazione e nella costruzione di prodotti di alto livello qualitativo che hanno valso a Yamaha la sua reputazione di assoluta affidabilità.

Leggete questo manuale senza fretta e da cima a fondo. Potrete godervi tutti i vantaggi che il vostro FJR1300AE offre. Il Libretto uso e manutenzione non fornisce solo istruzioni sul funzionamento, la verifica e la manutenzione del vostro motociclo, ma indica anche come salvaguardare sé stessi e gli altri evitando problemi e il rischio di lesioni.

Inoltre i numerosi consigli contenuti in questo libretto aiutano a mantenere il motociclo nelle migliori condizioni possibili. Se una volta letto il manuale, aveste ulteriori quesiti da porre, non esitate a rivolgervi al vostro concessionario Yamaha.

Il team della Yamaha vi augura una lunga guida sicura e piacevole. Ricordate sempre di anteporre la sicurezza ad ogni altra cosa.

La Yamaha è alla continua ricerca di soluzioni avanzate da utilizzare nella progettazione e nel costante miglioramento della qualità del prodotto. In conseguenza di ciò, sebbene questo manuale contenga sul veicolo le informazioni più aggiornate, disponibili alla data della sua pubblicazione, è possibile che capiti di rilevare delle lievi difformità tra il motociclo e quanto descritto nel manuale. In caso di altre questioni in merito al presente manuale, consultare un concessionario Yamaha.



AVVERTENZA

Si prega di leggere questo libretto per intero e attentamente prima di utilizzare questo motociclo.

INFORMAZIONI IMPORTANTI NEL LIBRETTO USO E MANUTENZIONE

HAU10134

Le informazioni particolarmente importanti sono evidenziate dai seguenti richiami:

	Questo è il simbolo di pericolo. Viene utilizzato per richiamare l'attenzione sui rischi potenziali di infortuni. Osservare tutti i messaggi di sicurezza che seguono questo simbolo per evitare infortuni o il decesso.
 AVVERTENZA	Un'AVVERTENZA indica una situazione pericolosa che, se non evitata, potrebbe provocare il decesso o infortuni gravi.
ATTENZIONE	Un richiamo di ATTENZIONE indica speciali precauzioni da prendersi per evitare di danneggiare il veicolo o altre cose.
NOTA	Una NOTA contiene informazioni importanti che facilitano o che rendono più chiare le procedure.

*Il prodotto e le specifiche sono soggetti a modifiche senza preavviso.

INFORMAZIONI IMPORTANTI NEL LIBRETTO USO E MANUTENZIONE

HAU10201

**FJR1300AE
USO E MANUTENZIONE
©2015 della Yamaha Motor Co., Ltd.
1a edizione, aprile 2015
Tutti i diritti sono riservati.
È vietata espressamente la ristampa o l'uso
non autorizzato
senza il permesso scritto della
Yamaha Motor Co., Ltd.
Stampato in Giappone.**

INDICE

INFORMAZIONI DI SICUREZZA..... 1-1

DESCRIZIONE 2-1

Vista da sinistra 2-1

Vista da destra..... 2-2

Comandi e strumentazione 2-3

FUNZIONI DEGLI STRUMENTI E

DEI COMANDI 3-1

Sistema immobilizzatore 3-1

Blocchetto accensione/
bloccasterzo..... 3-2

Spie d'avvertimento e di
segnalazione 3-3

Sistema di regolazione automatica
della velocità 3-6

Strumento multifunzione 3-9

D-mode (modalità di guida)..... 3-23

Interruttori manubrio..... 3-24

Leva frizione 3-26

Pedale cambio..... 3-26

Leva freno..... 3-27

Pedale freno 3-27

ABS 3-27

Sistema di controllo della
trazione 3-29

Tappo serbatoio carburante..... 3-30

Carburante..... 3-31

Tubetto sfiato serbatoio
carburante/tubo di troppopieno
serbatoio carburante..... 3-32

Convertitori catalitici 3-33

Selle 3-33

Regolazione dell'altezza della sella
pilota 3-35

Vani portaoggetti..... 3-37

Scatola degli accessori 3-38

Regolazione dei fasci luce 3-38

Posizione del manubrio..... 3-39

Apertura e chiusura dei
convogliatori d'aria delle
carenature..... 3-39

Specchietti retrovisori 3-40

Regolazione delle sospensioni
anteriore e posteriore 3-41

Cavalletto laterale 3-45

Sistema d'interruzione circuito
accensione 3-46

Presse ausiliarie (CC)..... 3-48

PER LA VOSTRA SICUREZZA –

CONTROLLI PRIMA

DELL'UTILIZZO 4-1

UTILIZZO E PUNTI IMPORTANTI

RELATIVI ALLA GUIDA..... 5-1

Accensione del motore 5-1

Cambi di marcia..... 5-2

Consigli per ridurre il consumo del
carburante 5-3

Rodaggio..... 5-3

Parcheggio..... 5-4

MANUTENZIONE E REGOLAZIONI

PERIODICHE..... 6-1

Kit attrezzi..... 6-2

Tabella di manutenzione periodica
per il sistema di controllo
emissioni 6-3

Tabella manutenzione generale e
lubrificazione 6-5

Rimozione ed installazione dei
pannelli 6-9

Controllo delle candele..... 6-12

Olio motore e cartuccia filtro
olio..... 6-13

Olio cardano 6-15

Liquido refrigerante 6-17

Pulizia dell'elemento filtrante..... 6-18

Controllo del regime del minimo... 6-20

Controllo del gioco della
manopola acceleratore 6-20

Gioco valvole 6-20

Pneumatici..... 6-21

Ruote in lega..... 6-23

Leva frizione..... 6-24

Controllo del gioco della leva
freno 6-24

Interruttori luce stop 6-25

Controllo delle pastiglie del freno
anteriore e posteriore 6-25

Controllo dei livelli del liquido freni
e del liquido della frizione..... 6-26

Cambio dei liquidi del freno e della frizione	6-27	Sostituzione della lampada luce targa	6-37
Controllo e lubrificazione dei cavi	6-28	Luce di posizione anteriore.....	6-37
Controllo e lubrificazione della manopola e del cavo acceleratore	6-28	Ricerca ed eliminazione guasti	6-38
Controllo e lubrificazione dei pedali freno e cambio	6-28	Tabelle di ricerca ed eliminazione guasti.....	6-39
Controllo e lubrificazione delle leve freno e frizione	6-29	PULIZIA E RIMESSAGGIO DEL MOTOCICLO	7-1
Controllo e lubrificazione del cavalletto centrale e del cavalletto laterale	6-30	Verniciatura opaca, prestare attenzione	7-1
Lubrificazione della sospensione posteriore.....	6-30	Pulizia	7-1
Lubrificazione dei perni del forcellone	6-31	Rimessaggio	7-3
Controllo della forcella	6-31	CARATTERISTICHE TECNICHE	8-1
Controllo dello sterzo	6-32	INFORMAZIONI PER I CONSUMATORI	9-1
Controllo dei cuscinetti ruote	6-32	Numeri d'identificazione	9-1
Batteria	6-32		
Sostituzione dei fusibili.....	6-34		
Lampada faro	6-35		
Indicatore di direzione anteriore....	6-36		
Sostituzione di una lampada indicatore di direzione posteriore oppure di una lampada fanalino posteriore/ stop.....	6-36		

HAU1028B

1

Siate un proprietario responsabile

Come proprietari del veicolo, siete responsabili del funzionamento in sicurezza e corretto del vostro motociclo.

I motocicli sono veicoli con due ruote in linea.

Il loro utilizzo e funzionamento in sicurezza dipendono dall'uso di tecniche di guida corrette e dall'esperienza del conducente. Ogni conducente deve essere a conoscenza dei seguenti requisiti prima di utilizzare questo motociclo.

Il conducente deve:

- Ricevere informazioni complete da una fonte competente su tutti gli aspetti del funzionamento del motociclo.
- Rispettare le avvertenze e le istruzioni di manutenzione in questo Libretto uso e manutenzione.
- Ricevere un addestramento qualificato nelle tecniche di guida corrette ed in sicurezza.
- Richiedere assistenza tecnica professionale secondo quanto indicato in questo Libretto uso e manutenzione e/o reso necessario dalle condizioni meccaniche.

- Non utilizzare mai un motociclo senza essere stati addestrati o istruiti adeguatamente. Seguire un corso di addestramento. I principianti dovrebbero essere addestrati da un istruttore qualificato. Contattare un concessionario di motocicli autorizzato per informazioni sui corsi di addestramento più vicini.

Guida in sicurezza

Eseguire i controlli prima dell'utilizzo ogni volta che si usa il veicolo per essere certi che sia in grado di funzionare in sicurezza. La mancata esecuzione di un'ispezione o manutenzione corretta del veicolo aumenta la possibilità di incidenti o di danneggiamenti del mezzo. Vedere pagina 4-1 per l'elenco dei controlli prima dell'utilizzo.

- Questo motociclo è stato progettato per trasportare il conducente ed un passeggero.
- La causa prevalente di incidenti tra automobili e motocicli è che gli automobilisti non vedono o identificano i motocicli nel traffico. Molti incidenti sono stati provocati da automobilisti che non avevano visto il motociclo. Quindi rendersi ben visibili sembra

aver un ottimo effetto riducente dell'eventualità di questo tipo di incidenti.

Pertanto:

- Indossare un giubbotto con colori brillanti.
- Stare molto attenti nell'avvicinamento e nell'attraversamento degli incroci, luogo più frequente di incidenti per i motocicli.
- Viaggiare dove gli altri utenti della strada possano vedervi. Evitare di viaggiare nella zona d'ombra di un altro veicolo.
- Mai eseguire interventi di manutenzione su un motociclo senza disporre di conoscenze adeguate. Contattare un concessionario di motocicli autorizzato per ricevere informazioni sulla manutenzione base del motociclo. Alcuni interventi di manutenzione possono essere eseguiti solo da personale qualificato.
- Molti incidenti coinvolgono piloti inesperti. Molti dei piloti coinvolti in incidenti non possiedono una patente di guida motocicli valida.
- Accertarsi di essere qualificati, e prestare il proprio motociclo soltanto a piloti esperti.



- Essere consci delle proprie capacità e dei propri limiti. Restando nei propri limiti, ci si aiuta ad evitare incidenti.
- Consigliamo di far pratica con il motociclo in zone dove non c'è traffico, fino a quando non si sarà preso completa confidenza con il motociclo e tutti i suoi comandi.
- Molti incidenti vengono provocati da errori di manovra dei conducenti dei motocicli. Un errore tipico è allargarsi in curva a causa dell'eccessiva velocità o dell'inclinazione insufficiente rispetto alla velocità di marcia.
 - Rispettare sempre i limiti di velocità e non viaggiare mai più veloci di quanto lo consentano le condizioni della strada e del traffico.
 - Segnalare sempre i cambi di direzione e di corsia. Accertarsi che gli altri utenti della strada vi vedano.
- La posizione del conducente e del passeggero è importante per il controllo del mezzo.
 - Durante la marcia, per mantenere il controllo del motociclo il conducente deve tenere entrambe le mani sul manubrio ed entrambi i piedi sui poggiatesta.
 - Il passeggero deve tenersi sempre con entrambe le mani al conducente, alla cinghia sella o alla maniglia, se presente, e tenere entrambi i piedi sui poggiatesta passeggero. Non trasportare mai un passeggero se non è in grado di posizionare fermamente entrambi i piedi sui poggiatesta passeggero.
 - Non guidare mai sotto l'influsso di alcool o droghe.
 - Questo motociclo è progettato esclusivamente per l'utilizzo su strada. Non è adatto per l'utilizzo fuori strada.
- Non indossare mai abiti svolazzanti, potrebbero infilarsi nelle leve di comando, nei poggiatesta o nelle ruote e provocare lesioni o incidenti.
- Indossare sempre un vestiario protettivo che copra le gambe, le caviglie ed i piedi. Il motore o l'impianto di scarico si scaldano molto durante o dopo il funzionamento e possono provocare scottature.
- Anche il passeggero deve rispettare le precauzioni di cui sopra.

Evitare l'avvelenamento da monossido di carbonio

Tutti i gas di scarico dei motori contengono monossido di carbonio, un gas letale. L'inspirazione di monossido di carbonio può provocare mal di testa, capogiri, sonnolenza, nausea, confusione, ed eventualmente il decesso.

Il monossido di carbonio è un gas incolore, inodore, insapore che può essere presente anche se non si vedono i gas di scarico del motore o non se ne sente l'odore. Livelli mortali di monossido di carbonio possono accumularsi rapidamente e possono soffocare rapidamente e impedire di salvarsi. Inoltre, livelli mortali di monossido di carbonio possono persistere per ore o giorni in ambienti chiusi o scarsamente ventilati. Se

Accessori di sicurezza

La maggior parte dei decessi negli incidenti di motocicli è dovuta a lesioni alla testa. L'uso di un casco è il fattore più importante nella prevenzione o nella riduzione di lesioni alla testa.

- Utilizzare sempre un casco omologato.
- Portare una visiera o occhiali. Il vento sugli occhi non protetti potrebbe causare una riduzione della visibilità e ritardare la percezione di un pericolo.
- L'utilizzo di un giubbotto, stivali pesanti, pantaloni, guanti ecc. è molto utile a prevenire o ridurre abrasioni o lacerazioni.

INFORMAZIONI DI SICUREZZA

1

si percepiscono sintomi di avvelenamento da monossido di carbonio, lasciare immediatamente l'ambiente, andare all'aria fresca e RICHIEDERE L'INTERVENTO DI UN MEDICO.

- Non far funzionare il motore al chiuso. Anche se si cerca di dissipare i gas di scarico del motore con ventilatori o aprendo finestre e porte, il monossido di carbonio può raggiungere rapidamente livelli pericolosi.
- Non fare funzionare il motore in ambienti con scarsa ventilazione o parzialmente chiusi, come capannoni, garage o tettoie per auto.
- Non fare funzionare il motore all'aperto dove i gas di scarico del motore possono penetrare negli edifici circostanti attraverso aperture quali finestre e porte.

Carico

L'aggiunta di accessori o di carichi al motociclo può influire negativamente sulla stabilità e l'uso, se cambia la distribuzione dei pesi del motociclo. Per evitare possibili incidenti, l'aggiunta di carichi o accessori al motociclo va effettuata con estrema cautela. Prestare la massima attenzione guidando un motociclo a cui siano stati aggiunti carichi o accessori. Di seguito, insieme alle

informazioni sugli accessori, vengono elencate alcune indicazioni generali da rispettare nel caso in cui si trasporti del carico sul motociclo:

Il peso totale del conducente, del passeggero, degli accessori e del carico non deve superare il limite massimo di carico. **L'utilizzo di un veicolo sovraccarico può provocare incidenti.**

Carico massimo:
212 kg (467 lb)

Caricando il mezzo entro questi limiti, tenere presente quanto segue:

- Tenere il peso del carico e degli accessori il più basso ed il più vicino possibile al motociclo. Fissare con cura gli oggetti più pesanti il più vicino possibile al centro del veicolo e accertarsi di distribuire uniformemente il peso sui due lati del motociclo per ridurre al minimo lo sbilanciamento o l'instabilità.
- I carichi mobili possono provocare improvvisi sbilanciamenti. Accertarsi che gli accessori ed il carico siano ben fissati al motociclo, prima di avviarlo.

Controllare frequentemente i supporti degli accessori ed i dispositivi di fissaggio dei carichi.

- Regolare correttamente la sospensione in funzione del carico (solo modelli con sospensioni regolabili), e controllare le condizioni e la pressione dei pneumatici.
- Non attaccare al manubrio, alla forcella o al parafrangente anteriori oggetti grandi o pesanti. Questi oggetti, compresi carichi del genere dei sacchi a pelo, sacchi per effetti personali o tende, possono provocare instabilità o ridurre la risposta dello sterzo.
- **Questo veicolo non è progettato per trainare un carrello o per essere collegato ad un sidecar.**

Accessori originali Yamaha

La scelta degli accessori per il vostro veicolo è una decisione importante. Gli accessori originali Yamaha, disponibili solo presso i concessionari Yamaha, sono stati progettati, testati ed approvati da Yamaha per l'utilizzo sul vostro veicolo.

Molte aziende che non hanno nessun rapporto commerciale con Yamaha producono parti ed accessori oppure offrono altre modifiche per i veicoli Yamaha. Yamaha



non è in grado di testare i prodotti realizzati da queste aziende aftermarket. Pertanto Yamaha non può approvare o consigliare l'uso di accessori non venduti da Yamaha o di modifiche non consigliate specificatamente da Yamaha, anche se venduti ed installati da un concessionario Yamaha.

Parti, accessori e modifiche aftermarket

Mentre si possono trovare prodotti aftermarket simili nel design e nella qualità agli accessori originali Yamaha, ci sono alcuni accessori o modifiche aftermarket inadatti in quanto potrebbero comportare rischi potenziali per la vostra sicurezza personale e quella degli altri. L'installazione di prodotti aftermarket o l'introduzione di altre modifiche al veicolo che ne cambino il design o le caratteristiche di funzionamento possono esporre voi stessi ed altri al rischio di infortuni gravi o di morte. Sarete pertanto direttamente responsabili degli infortuni originatisi in relazione a cambiamenti apportati al veicolo.

Per il montaggio di accessori, tenere ben presenti le seguenti istruzioni in aggiunta a quelle descritte al capitolo "Carico".

- Non installare mai accessori o trasportare carichi che compromettano le prestazioni del motociclo. Prima di utilizzare gli accessori, controllateli

accuratamente per accertarsi che essi non riducano in nessuna maniera la distanza libera da terra e la distanza minima da terra nella marcia in curva, non limitino la corsa delle sospensioni, dello sterzo o il funzionamento dei comandi, oppure oscurino le luci o i catarifrangenti.

- Gli accessori montati sul manubrio oppure nella zona della forcella possono creare instabilità dovuta alla distribuzione non uniforme dei pesi o a modifiche dell'aerodinamica. Montando accessori sul manubrio oppure nella zona della forcella, tener conto che devono essere il più leggeri possibile ed essere comunque ridotti al minimo.
- Accessori ingombranti o grandi possono compromettere seriamente la stabilità del motociclo a causa degli effetti aerodinamici. Il vento potrebbe tentare di sollevare il motociclo, oppure il motociclo potrebbe divenire instabile sotto l'azione di venti trasversali. Questo genere di accessori può provocare instabilità anche quando si viene sorpassati o nel sorpasso di veicoli di grandi dimensioni.

- Determinati accessori possono spostare il conducente dalla propria posizione normale di guida. Una posizione impropria limita la libertà di movimento del conducente e può compromettere la capacità di controllo del mezzo; pertanto, accessori del genere sono sconsigliati.
- L'aggiunta di accessori elettrici va effettuata con cautela. Se gli accessori elettrici superano la capacità dell'impianto elettrico del motociclo, si potrebbe verificare un guasto, che potrebbe causare una pericolosa perdita dell'illuminazione o della potenza del motore.

Pneumatici e cerchi aftermarket

I pneumatici ed i cerchi forniti con il motociclo sono stati progettati per essere all'altezza delle prestazioni del veicolo e per fornire la migliore combinazione di manovrabilità, potenza frenante e comfort. Pneumatici e cerchi diversi da quelli forniti, o con dimensioni e combinazioni diverse, possono essere inappropriati. Vedere pagina 6-21 per le specifiche dei pneumatici e maggiori informazioni sul cambio dei pneumatici.

INFORMAZIONI DI SICUREZZA

Trasporto del motociclo

Prima di trasportare il motociclo su un altro veicolo, attenersi alle seguenti istruzioni.

- Rimuovere dal motociclo tutti gli oggetti non ancorati.
 - Controllare che il rubinetto della benzina (se in dotazione) sia in posizione “OFF” e che non vi siano perdite di carburante.
 - Orientare la ruota anteriore in posizione di marcia in linea retta sul rimorchio o sul pianale dell’autocarro e bloccarla opportunamente per impedirne lo spostamento.
 - Innestare una marcia (per i modelli con cambio manuale).
 - Fissare il motociclo con apposite funi o cinghie di ancoraggio in corrispondenza di componenti solidi del motociclo, quali ad esempio il telaio o il triplo morsetto superiore della forcella anteriore (e non ad esempio alle manopole del manubrio, agli indicatori di direzione o ad altri componenti che potrebbero rompersi). Scegliere attentamente la posizione di fissaggio delle cinghie per evitare che queste ultime sfreghino contro le parti verniciate durante il trasporto.
- La sospensione, se possibile, deve essere parzialmente compressa, il modo che il motociclo non sobbalzi eccessivamente durante il trasporto.

Vista da sinistra

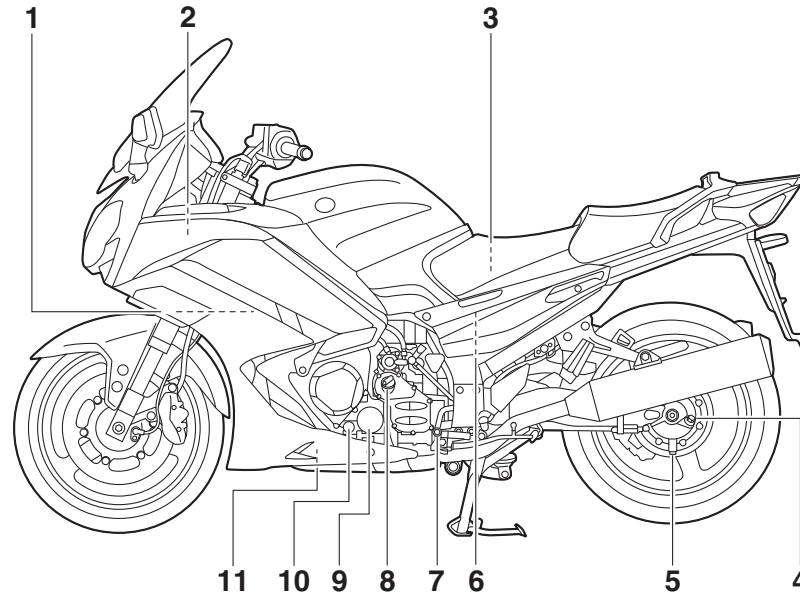

1. Serbatoio liquido refrigerante (pagina 6-17)
2. Scatola degli accessori (pagina 3-38)
3. Kit di attrezzi in dotazione (pagina 6-2)
4. Tappo filettato di riempimento dell'olio del cardano (pagina 6-15)
5. Bullone scarico olio cardano (pagina 6-15)
6. Elemento del filtro dell'aria (pagina 6-18)
7. Pedale cambio (pagina 3-26)
8. Tappo bocchettone riempimento olio motore (pagina 6-13)
9. Cartuccia del filtro dell'olio motore (pagina 6-13)
10. Oblò ispezione livello olio motore (pagina 6-13)
11. Bullone drenaggio olio (pagina 6-13)

Vista da destra

2

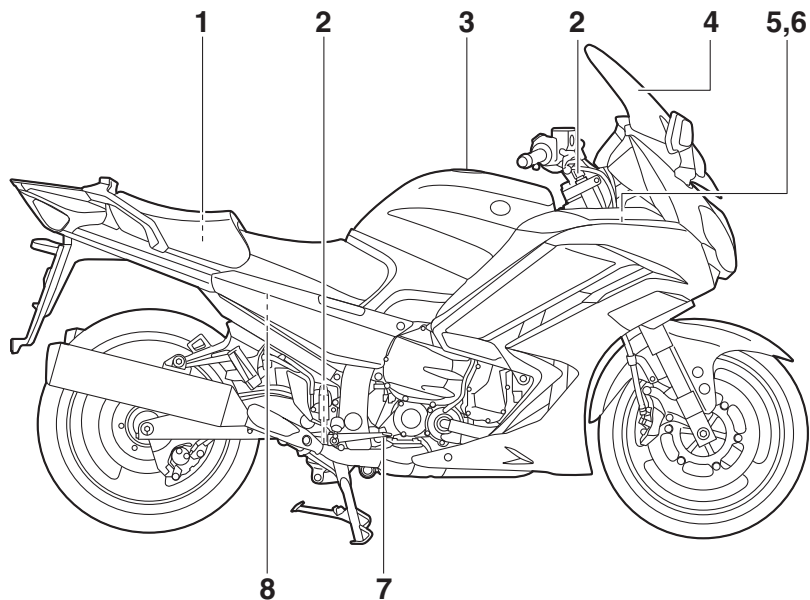

1. Vano portaoggetti (pagina 3-37)
2. Sistema di sospensioni a regolazione elettronica (pagina 3-41)
3. Tappo serbatoio carburante (pagina 3-30)
4. Parabrezza (pagina 3-12)
5. Fusibili (pagina 6-34)
6. Batteria (pagina 6-32)
7. Pedale freno (pagina 3-27)
8. Serbatoio del liquido freno posteriore (pagina 6-26)

Comandi e strumentazione

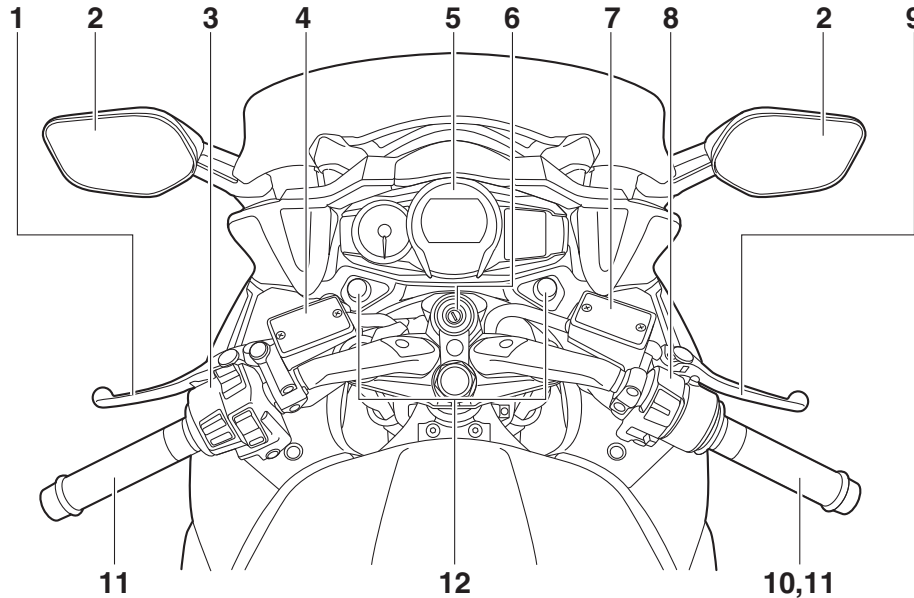

- | | |
|--|--|
| 1. Leva frizione (pagina 3-26) | 9. Leva freno (pagina 3-27) |
| 2. Specchietto retrovisore (pagina 3-40) | 10. Manopola acceleratore (pagina 6-20) |
| 3. Interruttori sul lato sinistro del manubrio (pagina 3-24) | 11. Riscaldatore manopola (pagina 3-12) |
| 4. Serbatoio liquido frizione idraulica (pagina 6-26) | 12. Pomello di regolazione del fascio luce (pagina 3-38) |
| 5. Strumento multifunzione (pagina 3-9) | |
| 6. Blocchetto accensione/bloccasterzo (pagina 3-2) | |
| 7. Serbatoio del liquido freno anteriore (pagina 6-26) | |
| 8. Interruttori sul lato destro del manubrio (pagina 3-24) | |

FUNZIONI DEGLI STRUMENTI E DEI COMANDI

Sistema immobilizzatore

HAU10978

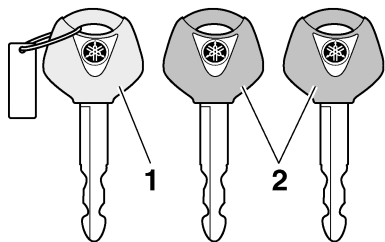

1. Chiave di ricodifica (calotta rossa)
2. Chiavi standard (calotta nera)

Questo veicolo è equipaggiato con un sistema immobilizzatore che impedisce ai ladri la ricodifica delle chiavi standard. Il sistema si compone delle seguenti parti.

- una chiave di ricodifica (con calotta rossa)
- due chiavi standard (con calotta nera) su cui si possono riscrivere i codici nuovi
- un transponder (installato nella chiave di ricodifica)
- la centralina dell'immobilizzatore
- un'ECU
- una spia immobilizer (Vedere pagina 3-6.)

La chiave con la calotta rossa viene utilizzata per registrare i codici in ciascuna chiave standard. Poiché la ricodifica è un'operazione difficile, portare il veicolo con tutte e tre le chiavi da un concessionario Yamaha per farla eseguire. Non usare la chiave con la calotta rossa per guidare. Essa va usata soltanto per scrivere i codici nelle chiavi standard. Per la guida, usare sempre una chiave standard.

HCA11822

ATTENZIONE

- **NON PERDERE LA CHIAVE DI RICODIFICA! IN CASO DI SMARRIMENTO, CONTATTARE IMMEDIATAMENTE IL CONCESSIONARIO DI FIDUCIA! Se si smarrisce la chiave di ricodifica, è impossibile registrare dei codici nuovi nelle chiavi standard. Si può continuare ad utilizzare le chiavi standard per accendere il veicolo, ma se occorre impostare nuovi codici (ossia, se si fa una chiave standard nuova o se si perdono tutte le chiavi), si deve sostituire in blocco il sistema immobilizzatore. Pertanto consigliamo vivamente di utilizzare una delle due chiavi standard e di conservare la chiave di ricodifica in un posto sicuro.**

- Non immergere in acqua nessuna delle chiavi.
- Non esporre nessuna delle chiavi a temperature eccessivamente alte.
- Non mettere nessuna delle chiavi vicino a magneti (compresi, ma non soltanto, i prodotti come gli altoparlanti, ecc.).
- Non posizionare oggetti che trasmettono segnali elettrici vicino a nessuna chiave.
- Non appoggiare oggetti pesanti su una delle chiavi.
- Non molare o modificare la forma di nessuna delle chiavi.
- Non disassemblare la parte di plastica di nessuna delle chiavi.
- Non mettere due chiavi di un sistema immobilizzatore sullo stesso anello portachiavi.
- Mantenere sia le chiavi standard sia le chiavi di altri sistemi immobilizzatori lontane dalla chiave di ricodifica di questo veicolo.
- Mantenere le chiavi di altri sistemi immobilizzatori lontane dal bloccetto accensione, in quanto possono provocare interferenze nei segnali.

Blocchetto accensione/bloccasterzo

HAU10473

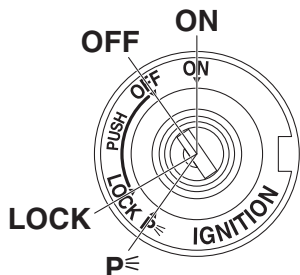

Il blocchetto accensione/bloccasterzo comanda i sistemi d'accensione e di illuminazione e viene utilizzato per bloccare lo sterzo. Appresso sono descritte le varie posizioni.

NOTA

Ricordarsi di utilizzare la chiave standard (calotta nera) per l'uso normale del veicolo. Per ridurre al minimo il rischio di perdere la chiave di ricodifica (calotta rossa), conservarla in un posto sicuro ed usarla soltanto per riscrivere i codici.

ON (aperto)

Tutti i circuiti elettrici vengono alimentati; l'illuminazione pannello strumenti, le luci fanalini posteriori, la luce targa e le luci di posizione anteriori si accendono ed è possibile avviare il motore. La chiave di accensione non può essere sfilata.

NOTA

I fari si accendono automaticamente all'avviamento del motore e restano accesi fino a quando non si gira la chiave su "OFF".

HAU26812

Per bloccare lo sterzo

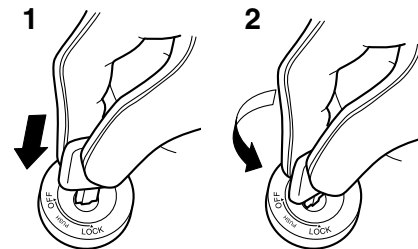

1. Premere.
2. Svoltare.

OFF (chiuso)

Tutti gli impianti elettrici sono inattivi. È possibile sfilare la chiave.

HAU10662

AVVERTENZA

Non girare la chiave sulla posizione "OFF" o "LOCK" mentre il veicolo è in movimento. Altrimenti i circuiti elettrici verranno disattivati, con il rischio di perdere il controllo del mezzo o di causare incidenti.

HWA10062

LOCK (bloccasterzo)

Lo sterzo è bloccato e tutti gli impianti elettrici sono inattivi. È possibile sfilare la chiave.

HAU10693

FUNZIONI DEGLI STRUMENTI E DEI COMANDI

Per sbloccare lo sterzo

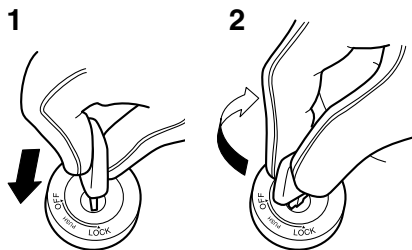

1. Premere.
2. Svoltare.

Premere la chiave nel blocchetto accensione e poi, tenendola premuta, girarla su "OFF".

P (Parcheggio)

HAU39461

Lo sterzo è bloccato e le luci fanalini posteriori, la luce targa e le luci di posizione anteriori sono accese. È possibile accendere le luci d'emergenza e le luci indicatori di direzione, ma tutti gli altri impianti elettrici sono inattivi. È possibile sfilare la chiave.

Lo sterzo deve essere bloccato prima di poter girare la chiave su "P".

HCA11021

ATTENZIONE

Non utilizzare a lungo la posizione di parcheggio, per evitare di scaricare la batteria.

HAU49394

Spie d'avvertimento e di segnalazione

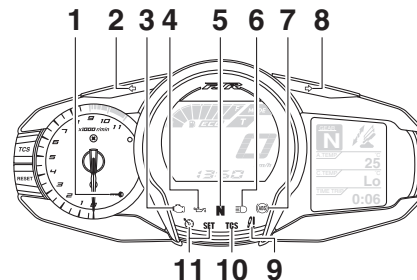

1. Spia immobilizer "⚡"
2. Spia indicatore di direzione sinistro "◀"
3. Spia guasto motore "🔧"
4. Spia d'avvertimento livello olio "🛢️"
5. Spia marcia in folle "N"
6. Spia luce abbagliante "☹️"
7. Spia d'avvertimento del sistema frenante anti-bloccaggio (ABS) "🛑"
8. Spia indicatore di direzione destro "▶"
9. Spia sistema di sospensioni a regolazione elettronica "🔧"
10. Spia di segnalazione del sistema di controllo della trazione "TCS"
11. Spia del regolatore automatico della velocità

Spie indicatori di direzione “” e “”

HAU11031

La spia di segnalazione corrispondente lampeggia ogni qualvolta l'interruttore degli indicatori di direzione viene spostato a sinistra o destra.

Spia marcia in folle “N”

HAU11061

Questa spia di segnalazione si accende quando il cambio è in posizione di folle.

Spia luce abbagliante “”

HAU11081

Questa spia di segnalazione si accende quando il faro è sulla posizione abbagliante.

Spia livello olio “”

HAU11124

Questa spia si accende se il livello olio motore è basso.

Si può controllare il circuito elettrico della spia girando la chiave su “ON”. La spia dovrebbe accendersi per pochi secondi e poi spegnersi.

Se la spia non si accende all'inizio girando la chiave su “ON”, o se la spia resta accesa, fare controllare il circuito elettrico da un concessionario Yamaha.

NOTA

Anche quando il livello dell'olio è sufficiente, la spia può accendersi in salita, o durante accelerazioni e decelerazioni improvvise, ma in questi casi non si tratta di una disfunzione.

Spie del regolatore automatico di velocità

HAU58400

Queste spie si accendono quando il sistema di regolazione automatica della velocità è attivato.

Per una descrizione dettagliata della funzione di queste spie, fare riferimento a pagina 3-6.

Si può controllare il circuito elettrico di queste spie di segnalazione girando la chiave su “ON”. Queste spie di segnalazione dovrebbero accendersi per pochi secondi e poi spegnersi.

Se una spia di segnalazione non si accende all'inizio girando la chiave su “ON”, o se una spia di segnalazione resta accesa, fare controllare il circuito elettrico da un concessionario Yamaha.

Spia guasto motore “”

HAU11535

Questa spia si accende o lampeggia se viene rilevato un problema nel circuito elettrico di monitoraggio del motore. Se questo accade, far controllare il dispositivo di autodiagnosi da un concessionario Yamaha. (Vedere pagina 3-22 per spiegazioni sul dispositivo di autodiagnosi.)

Si può controllare il circuito elettrico della spia girando la chiave su “ON”. La spia dovrebbe accendersi per pochi secondi e poi spegnersi.

Se la spia non si accende all'inizio girando la chiave su “ON”, o se la spia resta accesa, fare controllare il circuito elettrico da un concessionario Yamaha.

Spia ABS “”

HAU51662

In condizioni di funzionamento normale, la spia ABS si accende quando si gira la chiave in posizione “ON” e si spegne quando si raggiunge una velocità di almeno 10 km/h (6 mi/h).

Se la spia ABS:

- non si accende quando la chiave è girata su “ON”
- si accende o lampeggia durante la guida

FUNZIONI DEGLI STRUMENTI E DEI COMANDI

- non si accende dopo che è stata raggiunta una velocità di almeno 10 km/h (6 mi/h)

L'ABS potrebbe non funzionare correttamente. In presenza di una delle suddette condizioni, fare controllare il sistema da un concessionario Yamaha al più presto possibile. (Vedere pagina 3-27 per una descrizione dell'ABS.)

HWA16041

AVVERTENZA

Se la spia ABS non si spegne al raggiungimento di una velocità di almeno 10 km/h (6 mi/h) o se la spia si accende o lampeggia durante la guida, l'impianto frenante passa alla modalità di frenatura convenzionale. Se si verifica una di queste due condizioni o se la spia non si accende del tutto, prestare ulteriore attenzione per evitare il bloccaggio delle ruote durante le frenate di emergenza. Far controllare al più presto l'impianto frenante e i circuiti elettrici da un concessionario Yamaha.

NOTA

Se si preme l'interruttore di avviamento a motore in funzione, la spia ABS si accende, ma questo non è indice di anomalia.

Spia di segnalazione del sistema di controllo della trazione "TCS"

HAU54261

Questa spia di segnalazione lampeggia quando il sistema di controllo della trazione si inserisce e si accende quando il sistema viene disattivato.

Si può controllare il circuito elettrico della spia girando la chiave su "ON". La spia dovrebbe accendersi per pochi secondi e poi spegnersi.

Se la spia non si accende all'inizio girando la chiave su "ON", o se la spia di segnalazione resta accesa, fare controllare il circuito elettrico da un concessionario Yamaha. Se il sistema di controllo della trazione si disattiva durante la guida, la spia di segnalazione e la spia guasto motore si accendono. (Vedere pagina 3-29 per spiegazioni sul sistema di controllo della trazione.)

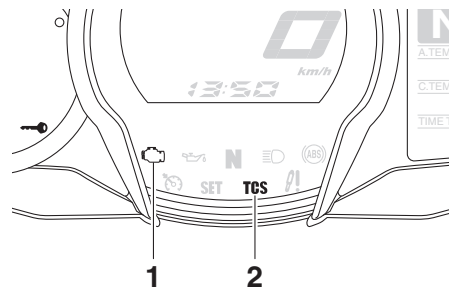

1. Spia guasto motore "🔧"
2. Spia di segnalazione del sistema di controllo della trazione "TCS"

Provare a ripristinare il sistema di controllo della trazione e le spie seguendo le procedure indicate in "Ripristino" a pagina 3-30.

HAU55392

Spia sistema di sospensioni a regolazione elettronica "⚠️"

Questa spia si accende se viene rilevata un'anomalia al sistema di sospensioni a regolazione elettronica.

Si può controllare il circuito elettrico della spia girando la chiave su "ON". La spia dovrebbe accendersi per pochi secondi e poi spegnersi.

Se la spia non si accende all'inizio girando la chiave su "ON", o se la spia resta accesa, fare controllare il circuito elettrico da un concessionario Yamaha.

Spia immobilizer “”

HAU54681

Si può controllare il circuito elettrico della spia di segnalazione girando la chiave su “ON”. La spia di segnalazione dovrebbe accendersi per pochi secondi e poi spegnersi.

Se la spia di segnalazione non si accende all’inizio girando la chiave su “ON”, o se la spia di segnalazione resta accesa, fare controllare il circuito elettrico da un concessionario Yamaha.

Con la chiave girata su “OFF” e dopo che sono trascorsi 30 secondi, la spia di segnalazione inizierà a lampeggiare indicando l’attivazione del sistema immobilizzatore. Trascorse 24 ore, la spia di segnalazione cesserà di lampeggiare, ma il sistema immobilizzatore continuerà a restare attivo.

Inoltre il dispositivo di autodiagnosi rileva problemi nei circuiti del sistema immobilizzatore. (Vedere pagina 3-22 per spiegazioni sul dispositivo di autodiagnosi.)

Sistema di regolazione automatica della velocità

HAU54191

Questo modello è equipaggiato con un sistema di regolazione automatica della velocità progettato per mantenere la velocità di crociera impostata.

Il sistema di regolazione automatica della velocità funziona solo quando si guida in 3a a velocità comprese tra 50 km/h (31 mi/h) e 160 km/h (100 mi/h) circa, oppure in 4a o 5a a velocità comprese tra 50 km/h (31 mi/h) e 180 km/h (112 mi/h) circa.

HWA16341

AVVERTENZA

- L’uso improprio del sistema di regolazione automatica della velocità potrebbe determinare la perdita di controllo e causare incidenti. Non attivare il sistema di regolazione automatica della velocità in presenza di traffico pesante, cattive condizioni meteo o tra strade tortuose, sdruciolevoli, collinose, accidentate o ghiaiose.
- Quando si guida in salita o in discesa, il sistema di regolazione automatica della velocità potrebbe non riuscire a mantenere la velocità di crociera impostata.

- Per evitare l’attivazione accidentale del sistema di regolazione automatica della velocità, disattivarlo quando non è in uso. Accertarsi che la spia del sistema di regolazione automatica della velocità “” sia spenta.

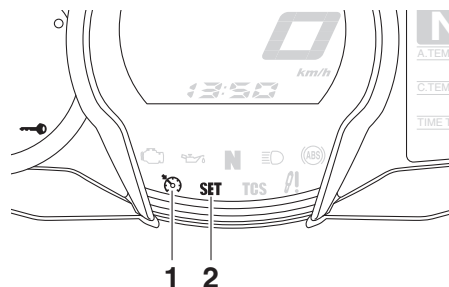

1. Spia del sistema di regolazione automatica della velocità “”
2. Spia di impostazione del regolatore automatico della velocità “SET”

FUNZIONI DEGLI STRUMENTI E DEI COMANDI

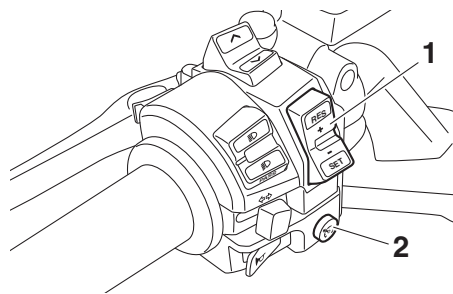

1. Interruttore di impostazione del regolatore automatico della velocità "RES+/SET-"
2. Interruttore di alimentazione del regolatore automatico della velocità "⚡"

Attivazione e regolazione del sistema di regolazione automatica della velocità

1. Premere l'interruttore di alimentazione del regolatore automatico della velocità "⚡" posizionato sul manubrio sinistro. La spia del sistema di regolazione automatica della velocità "⚡" si accenderà.
2. Premere il lato "SET-" dell'interruttore di impostazione del sistema di regolazione automatica della velocità per attivarlo. La velocità di marcia attuale diventerà la velocità di crociera impostata. La spia di impostazione del regolatore automatico della velocità "SET" si accenderà.

Regolazione della velocità di crociera impostata

Con il sistema di regolazione automatica della velocità in funzione, premere il lato "RES+" dell'interruttore di impostazione del regolatore automatico della velocità per aumentare la velocità di crociera impostata o il lato "SET-" per diminuirla.

NOTA

Premendo una volta l'interruttore di regolazione si modifica la velocità in incrementi di 2.0 km/h (1.2 mi/h). Tenendo premuto il lato "RES+" o il lato "SET-" dell'interruttore di impostazione del regolatore automatico della velocità si aumenta o si diminuisce in continuo la velocità fino al rilascio dell'interruttore.

La velocità di marcia si può anche aumentare manualmente utilizzando l'acceleratore. Dopo aver accelerato si può impostare una nuova velocità di crociera premendo il lato "SET-" dell'interruttore di regolazione. Se non si imposta una nuova velocità di crociera, quando si ritira la manopola acceleratore, il veicolo decelererà alla velocità di crociera precedentemente impostata.

Disattivazione del sistema di regolazione automatica della velocità

Eseguire una delle operazioni di seguito per annullare la velocità di crociera impostata. La spia "SET" si spegnerà.

- Girare la manopola acceleratore oltre la posizione chiusa nella direzione di decelerazione.

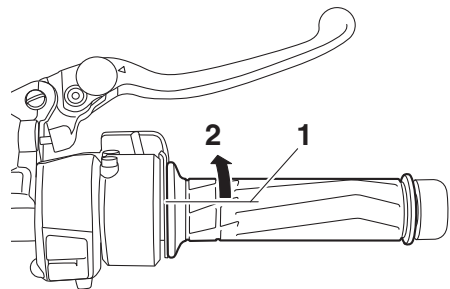

1. Posizione chiusa
2. Disattivazione del regolatore automatico di velocità

- Azionare il freno anteriore o posteriore.
- Staccare la frizione.

Premere l'interruttore di alimentazione per spegnere il sistema di regolazione automatica della velocità. La spia "⚡" e la spia "SET" si spegneranno.

NOTA

La velocità di marcia diminuisce non appena viene disattivato il sistema di regolazione automatica della velocità, a meno che non si giri la manopola acceleratore.

Utilizzo della funzione di ripresa

Premere il lato “RES+” dell’interruttore di impostazione del sistema di regolazione automatica della velocità per riattivarlo. La velocità di marcia ritornerà alla velocità di crociera precedentemente impostata. La spia “SET” si accenderà.

HWA16351

AVVERTENZA

È pericoloso utilizzare la funzione di ripresa quando la velocità di crociera precedentemente impostata è troppo elevata per le condizioni attuali.

NOTA

- La funzione di ripresa è attiva quando si guida in 3a a velocità comprese tra 50 km/h (31 mi/h) e 160 km/h (100 mi/h) circa, oppure in 4a o 5a a velocità comprese tra 50 km/h (31 mi/h) e 180 km/h (112 mi/h) circa.

- Premendo l’interruttore di alimentazione con il sistema in funzione si spegnerà completamente il sistema e la velocità di crociera precedentemente impostata verrà cancellata. Non si potrà utilizzare la funzione di ripresa finché non è stata impostata una nuova velocità di crociera.



Disattivazione automatica del sistema di regolazione automatica della velocità

Il sistema di regolazione automatica della velocità di questo modello è controllato elettronicamente ed è collegato con gli altri sistemi di controllo. Il sistema di regolazione automatica della velocità si disattiverà automaticamente nelle condizioni seguenti:

- Il sistema di regolazione automatica della velocità non è in grado di mantenere la velocità di crociera impostata.
- Viene rilevato lo slittamento o la rotazione a vuoto delle ruote. (Se il sistema di controllo della trazione non è stato disattivato, funzionerà.)
- L’interruttore avviamento/arresto motore è posizionato su “”.
- Il motore si arresta.
- Viene abbassato il cavalletto laterale.

Quando si procede con una velocità di crociera impostata, se il sistema di regolazione automatica della velocità viene disattivato

nelle condizioni precedentemente elencate, la spia “” si spegnerà e la spia “SET” lampeggerà per 4 secondi per poi spegnersi.

Quando non si procede con una velocità di crociera impostata, se l’interruttore avviamento/arresto motore è posizionato su “”, il motore si arresta o il cavalletto laterale viene abbassato, quindi la spia “” si spegnerà (la spia “SET” non lampeggerà).

Se il sistema di regolazione automatica della velocità viene disattivato automaticamente, fermarsi e verificare che il veicolo stia funzionando correttamente.

Prima di utilizzare di nuovo il sistema di regolazione automatica della velocità, attivarlo utilizzando l’interruttore di alimentazione.

NOTA

In alcuni casi, il sistema di regolazione automatica della velocità potrebbe non riuscire a mantenere la velocità di crociera impostata quando si guida il veicolo in salita o in discesa.

- Quando si guida il veicolo in salita, la velocità di marcia effettiva potrebbe essere inferiore alla velocità di crociera impostata. In questo caso, accelerare fino a raggiungere la velocità di marcia desiderata utilizzando l’acceleratore.

FUNZIONI DEGLI STRUMENTI E DEI COMANDI

- Quando si guida il veicolo in discesa, la velocità di marcia effettiva potrebbe essere superiore alla velocità di crociera impostata. In questo caso, non si può utilizzare l'interruttore di regolazione per regolare la velocità di crociera impostata. Per ridurre la velocità di marcia, azionare i freni. Quando si azionano i freni, il sistema di regolazione automatico della velocità si disattiverà.

Il sistema di regolazione automatica della velocità si disattiverà anche quando vengono rilevate anomalie a un qualsiasi sistema del veicolo. La spia "SET" si spegnerà e la spia "🚗" lampeggerà. Non si potrà utilizzare il sistema di regolazione automatica della velocità mentre la spia guasto motore è accesa o durante il funzionamento anormale del sistema di regolazione automatico della velocità.

HWA16361

⚠️ AVVERTENZA

Se il sistema di regolazione automatica della velocità non funziona correttamente, la spia "🚗" lampeggerà. In questo caso, disattivare il sistema di regolazione automatica della velocità e farlo controllare da un concessionario Yamaha.

HCA11591

⚠️ ATTENZIONE

Se il display indica un codice di guasto, far controllare il veicolo il più presto possibile per evitare danneggiamenti del motore.

HAU58230

Strumento multifunzione

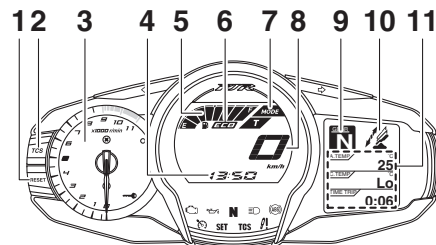

1. Tasto "RESET"
2. Tasto "TCS"
3. Contagiri
4. Orologio digitale
5. Indicatore livello carburante
6. Indicatore Eco "ECO"
7. Display della modalità di guida
8. Tachimetro
9. Display della marcia innestata
10. Display delle funzioni
11. Display informativo

HWA12423

⚠️ AVVERTENZA

Ricordarsi di arrestare il veicolo prima di eseguire qualsiasi modifica delle regolazioni dello strumento multifunzione. Il

3

Dispositivo di autodiagnosi

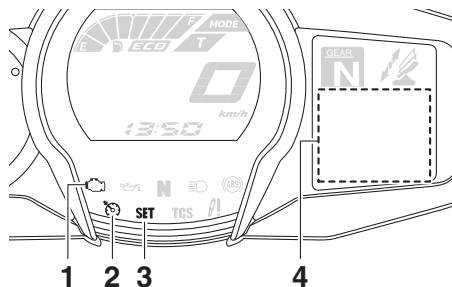

1. Spia guasto motore "🚗"
2. Spia del sistema di regolazione automatica della velocità "🚗"
3. Spia di impostazione del regolatore automatico della velocità "SET"
4. Display codice di errore

FUNZIONI DEGLI STRUMENTI E DEI COMANDI

cambiamento delle impostazioni durante la marcia può distrarre il pilota ed aumentare il rischio di un incidente.

NOTA

L'interruttore di selezione “ \wedge/\vee ” e l'interruttore dei menu “MENU” si trovano sul manubrio sinistro. Questi interruttori permettono di controllare o cambiare le regolazioni sullo strumento multifunzione.

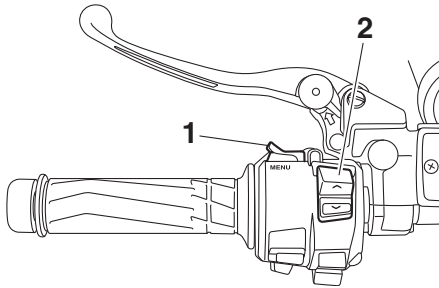

1. Interruttore dei menu “MENU”
2. Interruttore di selezione “ \wedge/\vee ”

Lo strumento multifunzione è equipaggiato con i seguenti strumenti:

- un tachimetro
- un contagiri
- un orologio digitale
- un indicatore livello carburante
- un display della marcia innestata

- un display della modalità di guida (che mostra la modalità di guida selezionata)
- un display delle funzioni (che mostra la funzione selezionata)
- un display informativo (che mostra varie informazioni, ad esempio la lettura del totalizzatore contachilometri)
- un display delle modalità di regolazione (che consente di impostare, selezionare o azzerare le voci visualizzate nel display informativo)
- un dispositivo di autodiagnosi

NOTA

- Accertarsi di girare la chiave su “ON” prima di premere l'interruttore di selezione “ \wedge/\vee ”, l'interruttore dei menu “MENU”, il tasto “RESET” e il tasto “TCS”.
- Solo per il Regno Unito: Per cambiare i display dell'indicatore tra chilometri e miglia, vedere pagina 3-16.

Contagiri

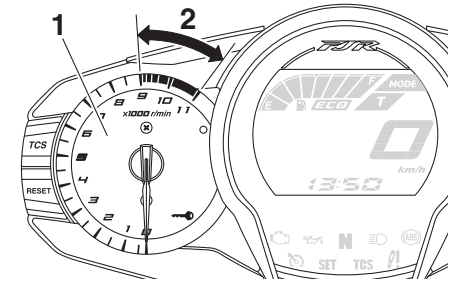

1. Contagiri
2. Zona rossa del contagiri

Il contagiri elettrico consente al pilota di sorvegliare il regime di rotazione del motore e di mantenerlo entro la gamma di potenza ideale.

Girando la chiave su “ON”, l'ago del contagiri percorre per una volta l'intera gamma di giri/min. e poi ritorna a zero giri/min. per provare il circuito elettrico.

HCA10032

ATTENZIONE

Non far funzionare il motore quando il contagiri è nella zona rossa.

Zona rossa: 9000 giri/min. e oltre

FUNZIONI DEGLI STRUMENTI E DEI COMANDI

Indicatore livello carburante

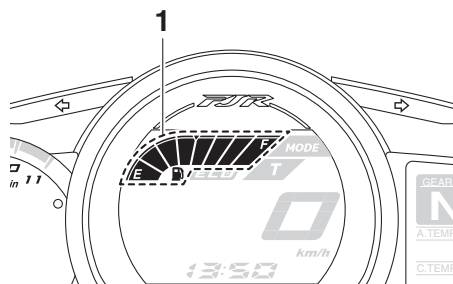

1. Indicatore livello carburante

L'indicatore livello carburante indica la quantità di carburante nel serbatoio carburante. Man mano che il livello carburante scende, i segmenti dell'indicatore livello carburante sul display spariscono verso la lettera "E" (vuoto). Quando l'ultimo segmento inizia a lampeggiare, eseguire il rifornimento al più presto possibile.

Quando si gira la chiave su "ON", tutti i segmenti del display si accendono una volta per provare il circuito elettrico.

NOTA

Questo segnalatore livello carburante è equipaggiato con un dispositivo di autodiagnosi. Se viene rilevato un problema nel circuito elettrico, tutti i segmenti del display

iniziano a lampeggiare. In questo caso, far controllare il circuito elettrico da un concessionario Yamaha.

Indicatore Eco

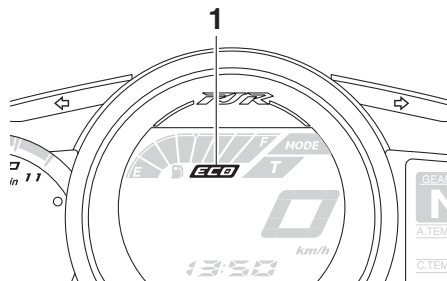

1. Indicatore Eco "ECO"

Questo indicatore si accende quando si guida il veicolo in modo ecologico, riducendo il consumo di carburante. L'indicatore si spegne quando il veicolo viene arrestato.

NOTA

I seguenti consigli possono aiutare a ridurre il consumo di carburante:

- Evitare regimi di rotazione elevati del motore durante l'accelerazione.
- Viaggiare a una velocità costante.
- Selezionare la marcia di trasmissione appropriata per la velocità del veicolo.

Display della marcia innestata

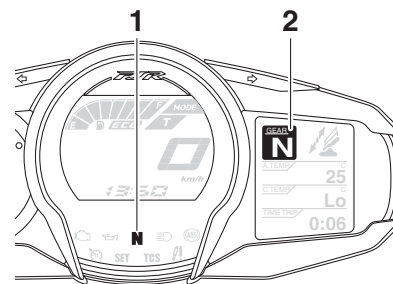

1. Spia marcia in folle "N"
2. Display della marcia innestata

Questo display mostra la marcia selezionata. La posizione di folle viene indicata da "N" e dalla spia marcia in folle "N".

Display della modalità di guida

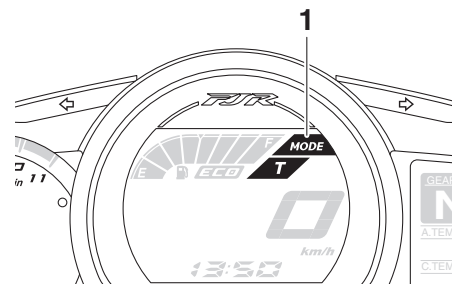

1. Display della modalità di guida

FUNZIONI DEGLI STRUMENTI E DEI COMANDI

Questo display indica quale modalità di guida è stata selezionata: Modalità touring “T” o modalità sportiva “S”. Per maggiori particolari sulle modalità e su come selezionarle, vedere le pagine 3-23 e 3-25.

Display delle funzioni

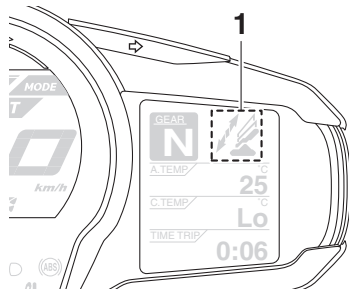

1. Display delle funzioni

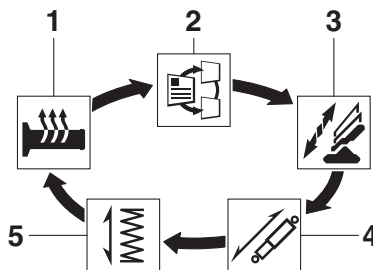

1. Funzione di regolazione del riscaldatore manopola
2. Funzione di selezione del display informativo
3. Funzione di regolazione del parabrezza
4. Funzione di regolazione dello smorzamento
5. Funzione di regolazione precarico

Premere interruttore dei menu “MENU” per commutare tra le seguenti funzioni del display. Il display commuta ad ogni azionamento dell'interruttore.

- Funzione di regolazione del riscaldatore manopola
- Funzione di selezione del display informativo
- Funzione di regolazione del parabrezza
- Funzione di regolazione dello smorzamento
- Funzione di regolazione precarico

NOTA

La funzione di regolazione precarico viene visualizzata soltanto a veicolo fermo con il motore in funzione.

Le pagine seguenti forniscono spiegazioni sul funzionamento di riscaldatore manopola, display informativo e parabrezza. Per la spiegazione delle funzioni di regolazione del precarico e dello smorzamento, vedere pagina 3-41.

Regolazione del riscaldatore manopola

Questo veicolo è equipaggiato con scaldamanopole, che possono venire utilizzati soltanto quando il motore è in funzione. Sono disponibili 4 regolazioni per il riscaldatore manopola.

Regolazione	Display
Spento	
Basso	
Medio	
Alto	

FUNZIONI DEGLI STRUMENTI E DEI COMANDI

Per aumentare la temperatura del riscaldatore manopola, premere il lato “^” dell’interruttore di selezione. Per diminuire la temperatura del riscaldatore manopola, premere il lato “v” dell’interruttore di selezione.

HCA17931

ATTENZIONE

3

- Ricordarsi di indossare i guanti quando si usano gli scaldamanopole.
- Se la temperatura ambiente è 20 °C (68 °F) o più, non regolare il riscaldatore manopola sull'impostazione alto.
- Se la manopola o la manopola acceleratore diviene usurata o danneggiata, smettere di utilizzare gli scaldamanopole e sostituire le manopole.

Selezione del display informativo

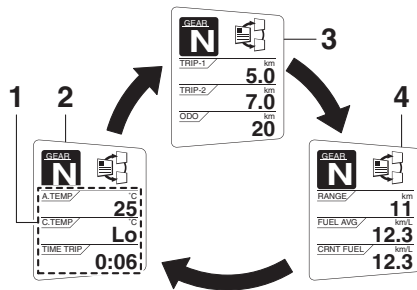

1. Display informativo
2. Display-1
3. Display-2
4. Display-3

Sono disponibili 3 display informativi. Si può cambiare il display informativo selezionato premendo l’interruttore di selezione. Nei display informativi vengono visualizzate le voci seguenti:

- un display del totalizzatore contachilometri
- i display dei contachilometri parziali
- un display del contachilometri parziale riserva carburante
- un display della distanza di percorrenza stimata
- un display del tempo trascorso
- un display della temperatura ambiente
- un display della temperatura liquido refrigerante

- un display del consumo medio carburante
- un display del consumo istantaneo di carburante

Si possono selezionare le voci di ogni display informativo.

Per impostare o selezionare le voci visualizzate, vedere pagina 3-16.

Display del totalizzatore contachilometri:

ODO	km
	20

Display dei contachilometri parziali:

TRIP-1	km
	5.0

TRIP-2	km
	7.0

“TRIP-1” e “TRIP-2” mostrano la distanza percorsa dal loro ultimo azzeramento.

Quando nel serbatoio carburante restano circa 5.5 L (1.45 US gal, 1.21 Imp.gal) di carburante, l’ultimo segmento dell’indica-

FUNZIONI DEGLI STRUMENTI E DEI COMANDI

tore livello carburante inizia a lampeggiare. Inoltre, il display informativo passerà automaticamente alla modalità contachilometri parziale riserva carburante “TRIP-F” e inizierà a conteggiare la distanza percorsa a partire da quel punto.

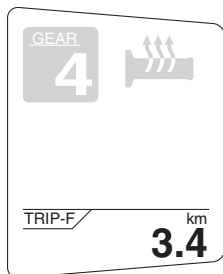

In tal caso, premendo l'interruttore di selezione si cambia il display tra i vari display informativi nel seguente ordine;

TRIP-F → Display-1 → Display-2 → Display-3 → TRIP-F

Per azzerare un contachilometri parziale, utilizzare l'interruttore di selezione per selezionare il display informativo contenente il contachilometri parziale. Premere brevemente il tasto “RESET” in modo che il contachilometri parziale lampeggi e premere di

nuovo il tasto “RESET” per almeno 2 secondi mentre il contachilometri parziale lampeggia.

Se non si azzerava manualmente il contachilometri parziale riserva carburante, esso si azzererà automaticamente e il display tornerà alla modalità precedente dopo il rifornimento e una percorrenza di 5 km (3 mi).

Display della distanza di percorrenza stimata:

RANGE / km
11

viene mostrata la distanza percorribile con il carburante rimasto nel serbatoio carburante nelle condizioni di marcia correnti.

Display del tempo trascorso:

TIME TRIP /
0:06

viene mostrato il tempo trascorso da quando la chiave è stata girata su “ON”. Il tempo massimo che può essere visualizzato è 99:59.

Questo display viene automaticamente azzerato girando la chiave su “OFF”.

NOTA

Sono disponibili anche i display del tempo trascorso “TIME-2” e “TIME-3”, che però non possono essere impostati sul display informativo. Vedere “Modalità di regolazione” a pagina 3-16 per informazioni dettagliate.

Display della temperatura ambiente:

A.TEMP / °C
25

Questo display mostra la temperatura ambiente da -9 °C a 50 °C con incrementi di 1 °C. La temperatura visualizzata può scostarsi dalla temperatura ambiente.

NOTA

- -9 °C verrà visualizzato anche se la temperatura ambiente scende al di sotto di -9 °C.
- 50 °C verrà visualizzato anche se la temperatura ambiente sale al di sopra di 50 °C.
- La precisione della temperatura visualizzata può venire compromessa quando si marcia lentamente [all'incir-

FUNZIONI DEGLI STRUMENTI E DEI COMANDI

ca al di sotto di 20 km/h (12.5 mi/h)] o se ci si ferma in corrispondenza di segnali stradali, passaggi a livello, ecc.

Display della temperatura liquido refrigerante:

C.TEMP / °C
Lo

Il display liquido refrigerante indica la temperatura del liquido refrigerante. La temperatura del liquido refrigerante varia a seconda delle variazioni climatiche e del carico del motore.

Se il messaggio “Hi” lampeggia, arrestare il veicolo, spegnere il motore e lasciarlo raffreddare. (Vedere pagina 6-40.)

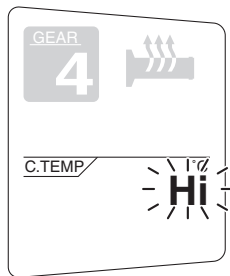

NOTA

Non è possibile cambiare il display informativo selezionato mentre il messaggio “Hi” lampeggia.

HCA10022

ATTENZIONE

Non continuare a far funzionare il motore se si sta surriscaldando.

Display del consumo medio carburante:

FUEL AVG / km/L
12.3

Le modalità di visualizzazione del consumo medio carburante “km/L”, “L/100km” o “MPG” (solo per il Regno Unito) mostrano il consumo medio di carburante dall’ultimo azzeramento del display.

- Il display “km/L” mostra la distanza media che può essere percorsa con 1.0 L di carburante.
- Il display “L/100km” mostra la quantità media di carburante necessaria per percorrere 100 km.

- Solo per il Regno Unito: Il display “MPG” mostra la distanza media che può essere percorsa con 1.0 Imp.gal di carburante.

Per azzerare il display del consumo medio carburante, utilizzare l’interruttore di selezione per selezionare il display informativo contenente il display del consumo medio carburante. Premere brevemente il tasto “RESET” in modo che il display del consumo medio carburante lampeggi e premere di nuovo il tasto “RESET” per almeno 2 secondi mentre il display lampeggia.

NOTA

Dopo l’azzeramento del display del consumo medio carburante, verrà visualizzato “_ _ _” per quel display fino a quando il veicolo avrà percorso 1 km (0.6 mi).

HCA15474

ATTENZIONE

In caso di guasto, “_ _ _” verrà visualizzato in modo continuativo. Fare controllare il mezzo da un concessionario Yamaha.

FUNZIONI DEGLI STRUMENTI E DEI COMANDI

Display del consumo istantaneo di carburante:

CRNT FUEL / km/L
12.3

Le modalità di visualizzazione del consumo istantaneo di carburante “km/L”, “L/100km” o “MPG” (solo per il Regno Unito) mostrano il consumo di carburante nelle condizioni di guida attuali.

- Il display “km/L” mostra la distanza che può essere percorsa con 1.0 L di carburante.
- Il display “L/100km” mostra la quantità di carburante necessaria per percorrere 100 km.
- Solo per il Regno Unito: Il display “MPG” mostra la distanza che può essere percorsa con 1.0 Imp.gal di carburante.

NOTA

Se si marcia a velocità inferiori a 10 km/h (6.2 mi/h), sul display appare “_ _ _”.

HCA15474

ATTENZIONE

In caso di guasto, “- _ -” verrà visualizzato in modo continuativo. Fare controllare il mezzo da un concessionario Yamaha.

Regolazione del parabrezza

Per alzare il parabrezza, premere il lato “^” dell’interruttore di selezione. Per abbassare il parabrezza, premere il lato “v” dell’interruttore di selezione.

Modalità di regolazione

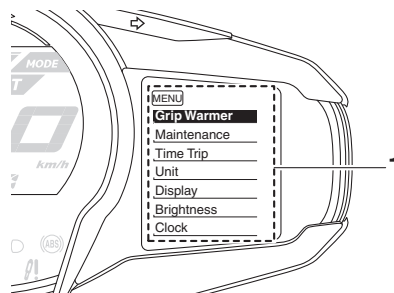

1. Display delle modalità di regolazione

NOTA

- La trasmissione deve essere in folle e il veicolo fermo per cambiare le impostazioni in questa modalità.

- Inserendo la marcia nella trasmissione e mettendo in moto, oppure girando la chiave su “OFF”, si salvano tutte le impostazioni configurate, dopo di che si esce dalla modalità di regolazione.

Tenere premuto l’interruttore dei menu “MENU” per almeno 2 secondi per entrare nella modalità di regolazione. Per uscire dalla modalità di regolazione e tornare al display normale, tenere nuovamente premuto l’interruttore dei menu “MENU” per almeno 2 secondi.

Display	Descrizione
“Grip Warmer”	Questa funzione consente di regolare le impostazioni basso, medio e alto su 10 livelli di temperatura.
“Maintenance”	Questa funzione consente di controllare e reimpostare l’intervallo di cambio olio “OIL” (distanza percorsa) e gli intervalli di manutenzione “FREE-1” e “FREE-2”.

FUNZIONI DEGLI STRUMENTI E DEI COMANDI

3

<p>“Time Trip”</p>	<p>Questa funzione consente di controllare e azzerare le funzioni “TIME-2” e “TIME-3”. Queste durate percorso mostrano il tempo trascorso totale in cui la chiave è posizionata su “ON”. Quando si gira la chiave su “OFF”, le durate percorso smettono di essere conteggiate senza però essere azzerate. Il tempo massimo che può essere visualizzato è 99:59. Quando le durate percorso raggiungono 99:59, vengono automaticamente azzerate (0:00) e il conteggio riprende.</p>
<p>“Unit”</p>	<p>Questa funzione consente di cambiare le unità del consumo di carburante tra “L/100km” e “km/L”. Solo per il Regno Unito: Questa funzione consente di cambiare le unità visualizzate tra chilometri e miglia. Quando sono selezionati i chilometri, le unità del consumo di carburante possono essere cambiate tra “L/100km” e “km/L”.</p>
<p>“Display”</p>	<p>Questa funzione consente di modificare le voci visualizzate nei 3 display informativi.</p>

<p>“Brightness”</p>	<p>Questa funzione consente di regolare la luminosità del pannello dello strumento multifunzione per adattarlo alle condizioni di luce esterne.</p>
<p>“Clock”</p>	<p>Questa funzione consente di regolare l’orologio digitale.</p>
<p>“All Reset”</p>	<p>Questa funzione consente di azzerare tutte le voci, eccetto il totalizzatore contachilometri e l’orologio digitale.</p>

Regolazione dei livelli di temperatura delle impostazioni del riscaldatore manopola

1. Utilizzare l’interruttore di selezione per selezionare “Grip Warmer”.

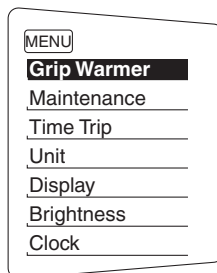

2. Premere l’interruttore dei menu “MENU”. Verrà visualizzato il display di regolazione del riscaldatore manopola e “High” lampeggerà all’interno del display.

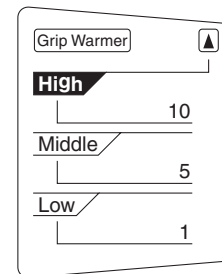

3. Premere l’interruttore dei menu “MENU”. Il livello di temperatura per l’impostazione alto inizierà a lampeggiare. Utilizzare l’interruttore di selezione per impostare il livello di temperatura e premere l’interruttore dei menu “MENU”. “High” inizierà a lampeggiare.

FUNZIONI DEGLI STRUMENTI E DEI COMANDI

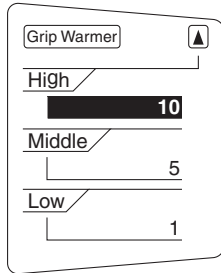

- Utilizzare l'interruttore di selezione per selezionare "Middle" o "Low" e modificare l'impostazione seguendo la stessa procedura utilizzata per l'impostazione alto.
- Completata la modifica delle impostazioni, utilizzare l'interruttore di selezione per selezionare "▲" e premere l'interruttore dei menu "MENU" per tornare al menu della modalità di regolazione.

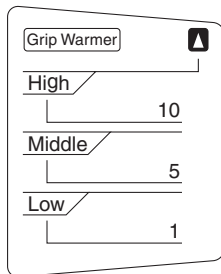

NOTA

L'impostazione può essere regolata su 10 livelli di temperatura.

Azzeramento dei contatori della manutenzione

- Utilizzare l'interruttore di selezione per selezionare "Maintenance".

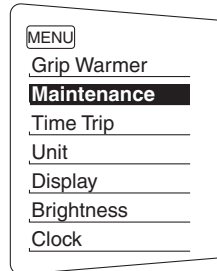

- Premere l'interruttore dei menu "MENU" e premere il tasto "RESET" per selezionare la voce da azzerare.

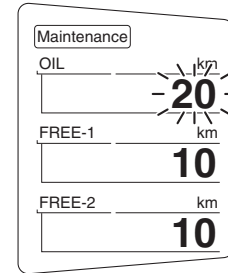

- Mentre la voce selezionata lampeggia, premere il tasto "RESET" per almeno 2 secondi.
- Premere l'interruttore dei menu "MENU" per tornare al menu della modalità di regolazione.

Controllo e azzeramento di "TIME-2" e "TIME-3"

- Utilizzare l'interruttore di selezione per selezionare "Time Trip".

FUNZIONI DEGLI STRUMENTI E DEI COMANDI

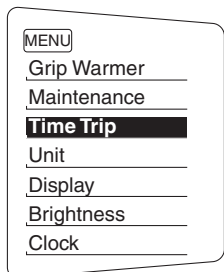

2. Premere l'interruttore dei menu "MENU" per visualizzare "TIME-2" e "TIME-3". Per azzerare una durata percorso, premere il tasto "RESET" per selezionare la voce da azzerare.

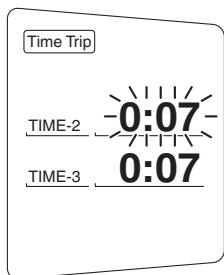

3. Mentre la voce selezionata lampeggia, premere il tasto "RESET" per almeno 2 secondi.

4. Premere l'interruttore dei menu "MENU" per tornare al menu della modalità di regolazione.

Selezione delle unità

1. Utilizzare l'interruttore di selezione per selezionare "Unit".

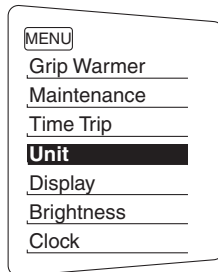

2. Premere l'interruttore dei menu "MENU". Verrà visualizzato il display di regolazione delle unità e "km or mile" (solo per il Regno Unito) o "km/L or L/100km" (eccetto per il Regno Unito) lampeggeranno all'interno del display.

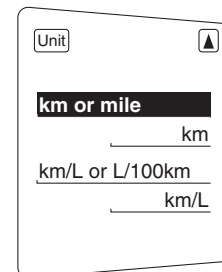

NOTA

- Per il Regno Unito: Continuare con le fasi seguenti.
- Eccetto per il Regno Unito: Saltare le fasi 3-5.

3. Premere l'interruttore dei menu "MENU". All'interno del display lampeggerà "km" o "mile".

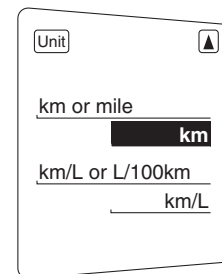

FUNZIONI DEGLI STRUMENTI E DEI COMANDI

- Utilizzare l'interruttore di selezione per selezionare "km" o "mile" e premere l'interruttore dei menu "MENU".

NOTA

Quando è selezionato "km", si possono impostare "L/100km" o "km/L" come unità del consumo di carburante. Per impostare le unità del consumo di carburante, procedere come segue. Se è stato selezionato "mile", saltare le fasi 5 e 6.

- Utilizzare l'interruttore di selezione per selezionare "km/L o L/100km".
- Premere l'interruttore dei menu "MENU", utilizzare l'interruttore di selezione per selezionare "L/100km" o "km/L" e premere di nuovo l'interruttore dei menu "MENU".
- Utilizzare l'interruttore di selezione per selezionare "A" e premere l'interruttore dei menu "MENU" per tornare al menu della modalità di regolazione.

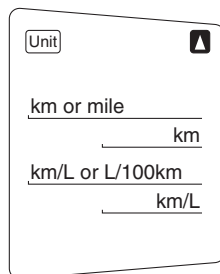

Selezione delle voci visualizzate

- Utilizzare l'interruttore di selezione per selezionare "Display".

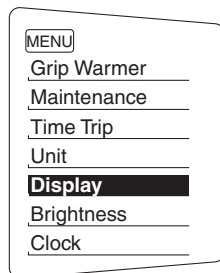

- Premere l'interruttore dei menu "MENU", utilizzare l'interruttore di selezione per selezionare il display da modificare e premere di nuovo l'interruttore dei menu "MENU".

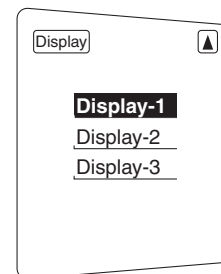

- Utilizzare l'interruttore di selezione per selezionare la voce da modificare e premere l'interruttore dei menu "MENU".

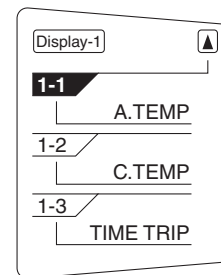

- Utilizzare l'interruttore di selezione per selezionare la voce da visualizzare e premere l'interruttore dei menu "MENU".

FUNZIONI DEGLI STRUMENTI E DEI COMANDI

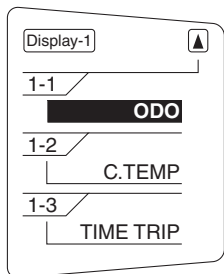

- 3
5. Completata la modifica delle impostazioni, utilizzare l'interruttore di selezione per selezionare "ODO" e premere l'interruttore dei menu "MENU" per tornare al display precedente.

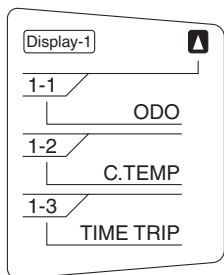

6. Utilizzare l'interruttore di selezione per selezionare "MENU" e premere l'interruttore dei menu "MENU" per tornare al menu della modalità di regolazione.

Regolazione della luminosità del pannello strumenti

1. Utilizzare l'interruttore di selezione per selezionare "Brightness".

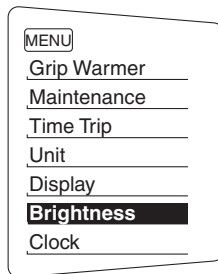

2. Premere l'interruttore dei menu "MENU".
3. Utilizzare l'interruttore di selezione per selezionare il livello di luminosità desiderato e premere l'interruttore dei menu "MENU" per tornare al menu della modalità di regolazione.

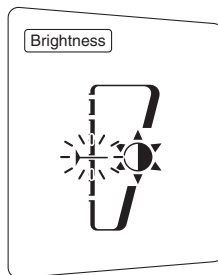

Regolazione dell'orologio digitale

1. Utilizzare l'interruttore di selezione per selezionare "Clock".

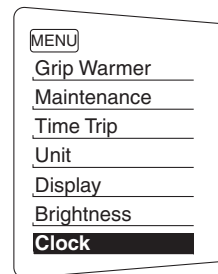

2. Premere l'interruttore dei menu "MENU".
3. Quando le cifre delle ore iniziano a lampeggiare, utilizzare l'interruttore di selezione per regolare le ore.

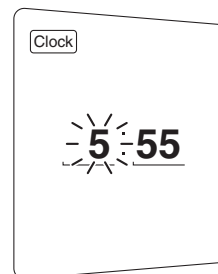

FUNZIONI DEGLI STRUMENTI E DEI COMANDI

4. Premere l'interruttore dei menu "MENU"; le cifre dei minuti iniziano a lampeggiare.
5. Utilizzare l'interruttore di selezione per regolare i minuti.
6. Premere l'interruttore dei menu "MENU" per tornare al menu della modalità di regolazione.

Azzeramento di tutte le voci visualizzate

1. Utilizzare l'interruttore di selezione per selezionare "All Reset".

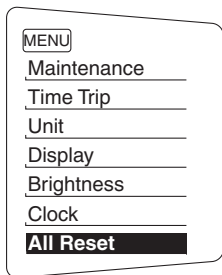

2. Premere l'interruttore dei menu "MENU".
3. Utilizzare l'interruttore di selezione per selezionare "YES" e premere l'interruttore dei menu "MENU".

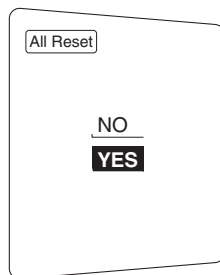

NOTA

Il totalizzatore contachilometri e l'orologio digitale non possono essere azzerati.

Dispositivo di autodiagnosi

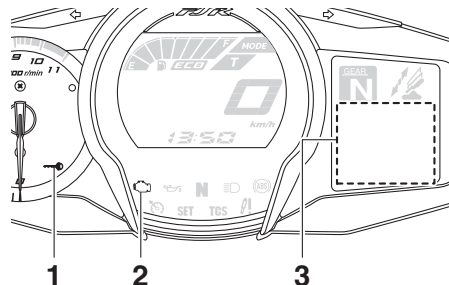

1. Spia immobilizer "🔑"
2. Spia guasto motore "🔧"
3. Display codice di errore

Questo modello è equipaggiato con un dispositivo di autodiagnosi per vari circuiti elettrici. Se viene rilevato un problema in uno qualsiasi di questi circuiti, la spia guasto motore si accende e il display informativo indica un codice di errore.

Se il display informativo indica codici di errore, annotare il numero del codice e poi fare controllare il veicolo da un concessionario Yamaha.

Inoltre il dispositivo di autodiagnosi rileva problemi nei circuiti del sistema immobilizzatore.

Se viene rilevato un problema nei circuiti del sistema immobilizzatore, la spia immobilizer lampeggerà ed il display informativo indicherà un codice di errore quando si gira la chiave su "ON".

NOTA

Se il display informativo indica il codice di errore 52, questo potrebbe essere provocato da un'interferenza del transponder. Se appare questo errore, provare a fare quanto segue.

1. Usare la chiave di ricodifica per avviare il motore.

FUNZIONI DEGLI STRUMENTI E DEI COMANDI

NOTA

Accertarsi che non ci siano altre chiavi del sistema immobilizzatore vicino al blocchetto accensione, e non tenere più di una chiave dell'immobilizzatore sullo stesso anello portachiavi! Le chiavi del sistema immobilizzatore possono provocare interferenze nei segnali che a loro volta possono impedire l'avviamento del motore.

3

2. Se il motore si accende, spegnerlo e provare ad accendere il motore con le chiavi standard.
3. Se una o entrambe le chiavi standard non avviano il motore, portare il veicolo, la chiave di ricodifica e le due chiavi standard da un concessionario Yamaha per fare ricodificare le chiavi standard.

HCA11591

ATTENZIONE

Se il display indica un codice di guasto, far controllare il veicolo il più presto possibile per evitare danneggiamenti del motore.

D-mode (modalità di guida)

HAU49432

La modalità di guida D-mode è un sistema di prestazioni motore controllato elettronicamente con due selezioni della modalità (Touring "T" e Sport "S").

Premere l'interruttore modalità di guida "MODE" per alternare le modalità. (Vedere pagina 3-25 per spiegazioni sull'interruttore modalità di guida.)

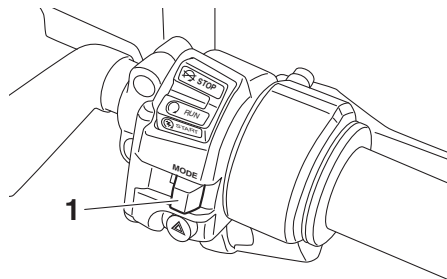

1. Interruttore modalità di guida "MODE"

NOTA

Prima di usare la modalità di guida D-mode, accertarsi di aver compreso il suo funzionamento insieme al funzionamento dell'interruttore modalità di guida.

Modalità Touring "T"

La modalità Touring "T" è adatta per varie condizioni di guida.

Questa modalità consente al conducente di godere di una guidabilità fluida dalla gamma di bassa velocità alla gamma di velocità elevata.

Modalità Sport "S"

Questa modalità offre una risposta più sportiva del motore nella gamma di velocità da bassa a media rispetto alla modalità Touring.

Interruttori manubrio

HAU1234F

Sinistra

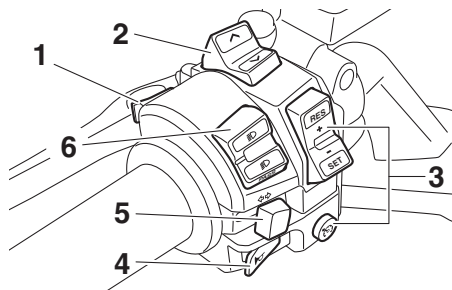

1. Interruttore dei menu "MENU"
2. Interruttore di selezione "▲/▼"
3. Interruttori del regolatore automatico della velocità
4. Interruttore dell'avvisatore acustico "📣"
5. Interruttore indicatori di direzione "↩/↪"
6. Commutatore luce abbagliante/anabbagliante / interruttore di segnalazione luce abbagliante "☹/☺/PASS"

Destra

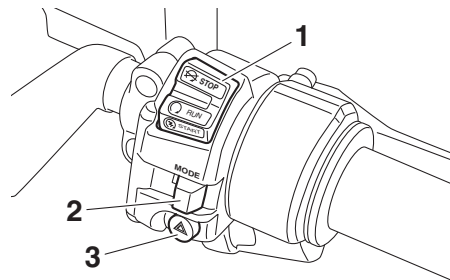

1. Interruttore avviamento/arresto motore "☹/○/☺"
2. Interruttore modalità di guida "MODE"
3. Interruttore luci d'emergenza "⚠"

HAU54201

Commutatore luce abbagliante/anabbagliante / interruttore di segnalazione luce abbagliante "☹/☺/PASS"

Posizionare questo interruttore su "☹" per l'abbagliante e su "☺" per l'anabbagliante.

Per far lampeggiare l'abbagliante, premere il lato "PASS" dell'interruttore di segnalazione luce abbagliante mentre i fari sono sull'anabbagliante.

HAU12461

Interruttore indicatori di direzione "↩/↪"

Spostare questo interruttore verso "↪" per segnalare una curva a destra. Spostare questo interruttore verso "↩" per segnalare una curva a sinistra. Una volta rilasciato, l'interruttore ritorna in posizione centrale. Per spegnere le luci degli indicatori di direzione, premere l'interruttore dopo che è ritornato in posizione centrale.

3

HAU12501

Interruttore dell'avvisatore acustico "📣"

Premere questo interruttore per azionare l'avvisatore acustico.

HAU54211

Interruttore avviamento/arresto motore "☹/○/☺"

Per avviare il motore con il dispositivo d'avviamento, portare questo interruttore su "○" e premere il lato "☹" dell'interruttore. Prima di accendere il motore, vedere pagina 5-1 per le istruzioni di avviamento. Porre questo interruttore su "☺" per spegnere il motore in caso d'emergenza, come per esempio se il veicolo si ribalta o se il cavo acceleratore è bloccato.

FUNZIONI DEGLI STRUMENTI E DEI COMANDI

La spia guasto motore e la spia ABS potrebbero accendersi quando si gira la chiave su "ON" e si preme l'interruttore avviamento, ma questo non indica una disfunzione.

HAU42342

HAU54231

Interruttore dei menu "MENU"

Questo interruttore viene utilizzato per eseguire selezioni nel display delle funzioni e nel display delle modalità di regolazione dello strumento multifunzione. Vedere "Strumento multifunzione" a pagina 3-9 per informazioni dettagliate.

Interruttore luci d'emergenza "▲"

HAU12734

Con la chiave di accensione su "ON" o "P_ε", usare questo interruttore per accendere le luci d'emergenza (lampeggio simultaneo di tutte le luci indicatori di direzione).

Le luci d'emergenza vengono utilizzate in caso d'emergenza o per avvisare gli altri utenti della strada dell'arresto del vostro veicolo in zone di traffico pericoloso.

HCA10062

ATTENZIONE

Non utilizzare a lungo le luci d'emergenza a motore spento, per evitare di scaricare la batteria.

Interruttori del sistema di regolazione automatica della velocità

HAU12781

Vedere pagina 3-6 per spiegazioni sul sistema di regolazione automatica della velocità.

Interruttore di selezione "▲/▼"

HAU54221

Questo interruttore viene utilizzato per eseguire selezioni nel display delle funzioni e nel display delle modalità di regolazione dello strumento multifunzione. Vedere "Strumento multifunzione" a pagina 3-9 per informazioni dettagliate.

Interruttore modalità di guida "MODE"

HAU54691

HWA15341



Non cambiare la modalità di guida D-mode mentre il veicolo è in movimento.

Con questo interruttore si commuta la modalità di guida in modalità touring "T" o in modalità sportiva "S".

La manopola acceleratore deve essere chiusa completamente per cambiare la modalità di guida.

La modalità selezionata viene visualizzata sul display della modalità di guida. (Vedere pagina 3-11.)

La modalità di guida non può essere cambiata mentre il sistema di regolazione automatica della velocità è in funzione.

Leva frizione

HAU12831

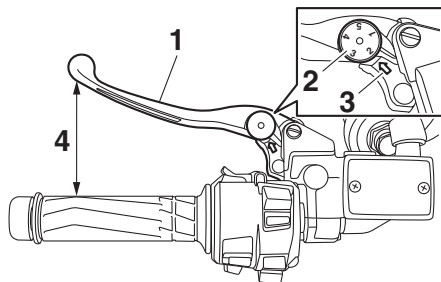

1. Leva frizione
2. Quadrante di regolazione posizione leva frizione
3. Freccia di riferimento
4. Distanza tra la leva della frizione e la manopola sul manubrio

La leva della frizione si trova sulla manopola a sinistra del manubrio. Per staccare la frizione, tirare la leva verso la manopola. Per innestare la frizione, rilasciare la leva. Per garantire il funzionamento agevole della frizione, tirare la leva rapidamente e rilasciarla lentamente.

La leva della frizione è munita di un quadrante di regolazione della posizione. Per regolare la distanza tra la leva della frizione e la manopola, girare il quadrante di regolazione mentre si allontana la leva dalla manopola. Accertarsi che la regolazione

corretta impostata sul quadrante di regolazione sia allineata con la freccia riportata sulla leva della frizione.

La leva della frizione è munita di un interruttore della frizione che fa parte dell'impianto d'interruzione del circuito di accensione. (Vedere pagina 3-46.)

Pedale cambio

HAU12872

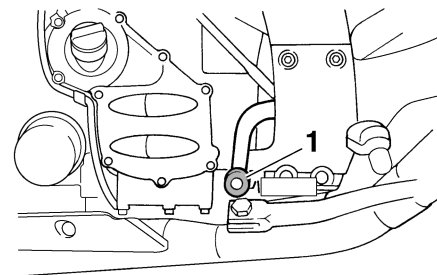

1. Pedale cambio

Il pedale cambio si trova sul lato sinistro del motociclo e si usa in combinazione con la leva frizione quando si cambiano le marce della trasmissione sempre in presa a 5 marce installata su questo motociclo.

FUNZIONI DEGLI STRUMENTI E DEI COMANDI

HAU26825

Leva freno

La leva freno si trova sul lato destro del manubrio. Per azionare il freno anteriore, tirare la leva verso la manopola acceleratore.

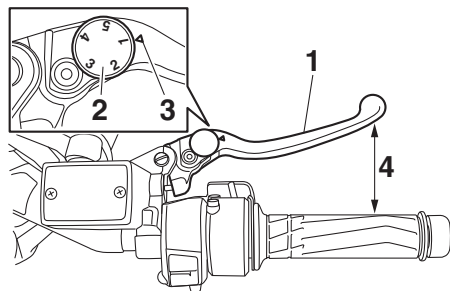

1. Leva freno
2. Quadrante di regolazione posizione leva freno
3. Riferimento "△"
4. Distanza tra la leva freno e la manopola acceleratore

La leva freno è equipaggiata con un quadrante di regolazione posizione leva freno. Per regolare la distanza tra la leva freno e la manopola acceleratore, girare il quadrante di regolazione mentre si allontana la leva dalla manopola acceleratore. Accertarsi che la regolazione corretta impostata sul quadrante di regolazione sia allineata con il riferimento "△" sulla leva freno.

HAU39541

Pedale freno

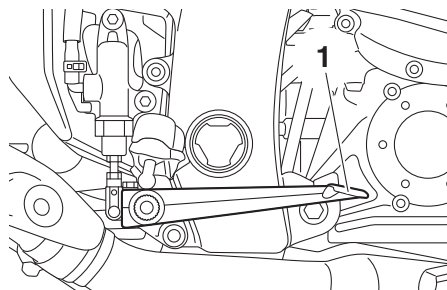

1. Pedale freno

Il pedale freno si trova sul lato destro del veicolo.

Questo modello è equipaggiato con un impianto di frenatura unificato.

Premendo il pedale freno, si attiva il freno posteriore ed una quota del freno anteriore. Per ottenere tutta la potenza di frenata, applicare contemporaneamente la leva freno ed il pedale freno.

HAU54531

ABS

L'ABS Yamaha (sistema frenante antibloccaggio) comprende un sistema elettronico di comando doppio che agisce indipendentemente sul freno anteriore e su quello posteriore.

Utilizzare i freni con ABS normalmente, come si utilizzano i freni tradizionali. All'attivazione dell'ABS, si potrebbero avvertire delle pulsazioni sulla leva o sul pedale del freno. In questa situazione, continuare ad azionare i freni e lasciare che l'ABS intervenga; non "pompare" sui freni perché questa azione ridurrebbe l'efficacia della frenata.

HWA16051

AVVERTENZA

Mantenere sempre una distanza di sicurezza dal veicolo che precede, adeguata alla velocità di marcia, nonostante la disponibilità dell'ABS.

- L'ABS fornisce prestazioni ottimali sulle distanze di frenata più lunghe.
- Su determinate superfici stradali, ad esempio su terreni accidentati o in presenza di ghiaia, la distanza di frenata con l'ABS attivo può risultare maggiore rispetto alla distanza di frenata convenzionale.

FUNZIONI DEGLI STRUMENTI E DEI COMANDI

L'ABS viene controllato dall'ECU che, in caso di anomalia, ripristina il tradizionale funzionamento dell'impianto frenante convenzionale.

NOTA

- L'ABS esegue un controllo di autodiagnosi ogni volta che si riavvia il veicolo dopo aver girato la chiave su "ON" e il veicolo raggiunge una velocità di almeno 10 km/h (6 mi/h). Durante questo controllo, si può sentire uno "scatto" da sotto la sella, e se una delle leve del freno o il pedale freno vengono azionati anche solo leggermente, si può avvertire una vibrazione sulla leva e sul pedale, ma questi sintomi non sono indice di anomalia.
- Questo ABS prevede una modalità di prova che consente al pilota di avvertire le pulsazioni sulla leva o sul pedale freno quando l'ABS è attivo. Tuttavia sono necessari degli attrezzi speciali, per cui consigliamo di consultare un concessionario Yamaha per eseguire questa prova.

HCA16831

ATTENZIONE

Tenete qualsiasi tipo di magneti (compresi gli utensili di recupero magnetici, i cacciaviti magnetici, ecc.) lontani dai mozzi della ruota anteriore e posteriore, altrimenti i rotori magnetici installati nei mozzi ruote potrebbero danneggiarsi, provocando il funzionamento improprio del sistema ABS e dell'impianto di frenatura unificato.

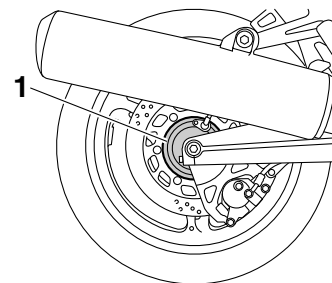

1. Mozzo ruota posteriore

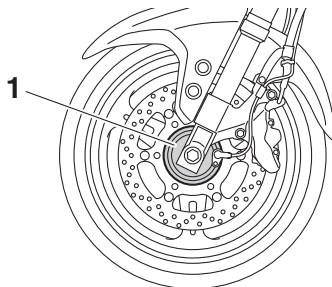

1. Mozzo ruota anteriore

FUNZIONI DEGLI STRUMENTI E DEI COMANDI

3

Sistema di controllo della trazione

HAU54271

Il sistema di controllo della trazione contribuisce a mantenere la trazione in fase di accelerazione su fondi sdruciolevoli, quali strade non asfaltate o bagnate. Se i sensori rilevano un principio di slittamento (pattinamento incontrollato) della ruota posteriore, il sistema di controllo della trazione interviene regolando opportunamente la potenza erogata dal motore fino al ripristino della trazione. La spia di segnalazione "TCS" lampeggia per informare il pilota che il controllo della trazione si è inserito.

NOTA

Il pilota potrebbe inoltre notare lievi cambiamenti nel rumore prodotto dal motore e dall'impianto di scarico quando il sistema di controllo della trazione si inserisce.

HWA15432

AVVERTENZA

Il sistema di controllo della trazione non esenta il pilota dal mantenere una guida adatta alle specifiche condizioni. Il sistema di controllo della trazione impedisce la perdita della trazione dovuta ad eccessiva velocità all'ingresso in curva, in caso di brusca accelerazione durante le curve con forte inclinazione della moto o

in frenata e non può impedire lo slittamento della ruota anteriore. Come con qualsiasi moto, affrontare con cautela le superfici che potrebbero essere sdruciolevoli ed evitare le superfici eccessivamente sdruciolevoli.

Girando la chiave su "ON", il sistema di controllo della trazione si attiva automaticamente.

È possibile attivare o disattivare manualmente il sistema di controllo della trazione solo con la chiave in posizione "ON" e il motociclo fermo.

NOTA

Disattivare il sistema di controllo della trazione per aiutare a liberare la ruota posteriore nel caso in cui il motociclo rimanga impantanato in fango, sabbia o altre superfici a bassa consistenza.

HCA16801

ATTENZIONE

Utilizzare esclusivamente i pneumatici specificati. (Vedere pagina 6-21.) L'uso di pneumatici di dimensioni diverse impedisce il preciso controllo della rotazione dei pneumatici da parte del sistema di controllo della trazione.

Attivazione/disattivazione del sistema di controllo della trazione

HWA15441

AVVERTENZA

Ricordarsi di arrestare il veicolo prima di eseguire qualsiasi modifica delle impostazioni del sistema di controllo della trazione. Il cambiamento delle impostazioni durante la marcia può distrarre il pilota ed aumentare il rischio di un incidente.

Per disattivare il sistema di controllo della trazione, premere il tasto "TCS" sullo strumento multifunzione per almeno 2 secondi. La spia di segnalazione "TCS" si accenderà.

Per attivare il sistema di controllo della trazione, premere di nuovo il tasto "TCS". La spia di segnalazione "TCS" si spegnerà.

FUNZIONI DEGLI STRUMENTI E DEI COMANDI

HAU13075

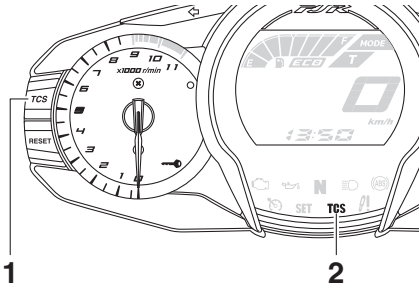

1. Tasto "TCS"
2. Spia di segnalazione del sistema di controllo della trazione "TCS"

Ripristino

Il sistema di controllo della trazione verrà disabilitato nelle seguenti condizioni:

- Rotazione della ruota posteriore con cavalletto centrale abbassato e chiave in posizione "ON".
- Sollevamento da terra della ruota anteriore o di quella posteriore durante la guida.
- Pattinamento eccessivo della ruota posteriore.

Se il sistema di controllo della trazione è stato disabilitato, sia la spia di segnalazione "TCS" che la spia guasto motore si accendono.

Per ripristinare il sistema di controllo della trazione

Girare la chiave su "OFF". Attendere almeno 1 secondo e quindi riportare la chiave su "ON". La spia di segnalazione "TCS" deve spegnersi e il sistema verrà abilitato. La spia guasto motore deve spegnersi quando la motocicletta raggiunge almeno i 20 km/h (12 mi/h). Se la spia di segnalazione "TCS" e/o la spia guasto motore restano accese anche dopo il ripristino, il motociclo può comunque essere usato; tuttavia, fare controllare il motociclo non appena possibile da un concessionario Yamaha.

Tappe serbatoio carburante

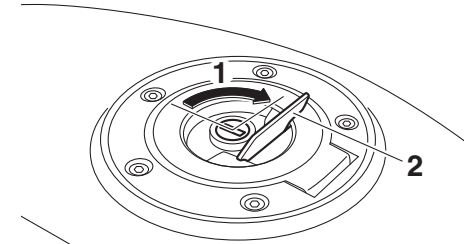

1. Sbloccare.
2. Coperchietto della serratura tappo serbatoio carburante

Per aprire il tappo serbatoio carburante

Aprire il coperchietto della serratura tappo serbatoio carburante, inserire la chiave nella serratura e farla fare 1/4 di giro in senso orario. La serratura si apre e si può togliere il tappo serbatoio carburante.

Per chiudere il tappo serbatoio carburante

1. Inserire il tappo serbatoio carburante in posizione con la chiave nella serratura.

FUNZIONI DEGLI STRUMENTI E DEI COMANDI

2. Riportare la chiave nella sua posizione originaria girandola in senso antiorario, sfilarla e chiudere il coperchietto della serratura.

NOTA

Non si può chiudere il tappo serbatoio carburante senza la chiave nella serratura. Inoltre è impossibile estrarre la chiave se il tappo non è serrato e chiuso a chiave correttamente.

3

AVVERTENZA

HWA11092

Verificare che il tappo serbatoio carburante sia chiuso correttamente dopo il rifornimento di carburante. Le perdite di carburante costituiscono un rischio d'incendio.

Carburante

HAU13222

Accertarsi che il serbatoio contenga una quantità sufficiente di benzina.

HWA10882

AVVERTENZA

La benzina ed i vapori di benzina sono estremamente infiammabili. Per evitare incendi ed esplosioni e ridurre il rischio di infortuni durante il rifornimento, osservare queste istruzioni.

1. Prima di effettuare il rifornimento, spegnere il motore ed accertarsi che nessuno sia seduto sul veicolo. Non effettuare mai il rifornimento mentre si fuma, o ci si trova nelle vicinanze di scintille, fiamme libere, o altre fonti di accensione, come le fiamme pilota di scaldacqua e di asciugabiancheria.
2. Non riempire troppo il serbatoio carburante. Quando si effettua il rifornimento, accertarsi di inserire l'ugello della pompa nel foro riempimento serbatoio carburante. Smettere di riempire quando il carburante raggiunge il fondo del bocchettone riempimento. Considerando che il carburante si espande quando si riscalda, il calore del motore o del sole potrebbe fare traboccare il carburante dal serbatoio carburante.

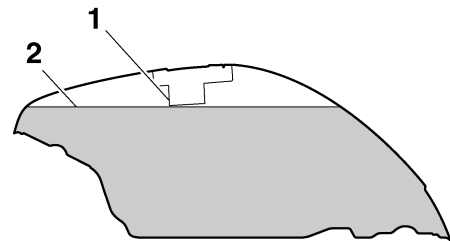

1. Tubo di rifornimento del serbatoio del carburante
2. Riferimento livello max.
3. Asciugare immediatamente con uno straccio l'eventuale carburante versato. **ATTENZIONE: Pulire subito con uno straccio pulito, asciutto e soffiare l'eventuale carburante versato, in quanto può deteriorare le superfici verniciate o di plastica.** [HCA10072]
4. Accertarsi di aver chiuso saldamente il tappo serbatoio carburante.

HWA15152

AVVERTENZA

La benzina è velenosa e può provocare infortuni o il decesso. Maneggiare con cautela la benzina. Non aspirare mai la benzina con la bocca. In caso di ingestione di benzina o di inspirazione di grandi quantità di vapori di benzina, o se la benzina viene a contatto degli occhi,

contattare immediatamente un medico. Se si versa benzina sulla pelle, lavare con acqua e sapone. Se si versa benzina sugli abiti, cambiarli.

HAU13323

Carburante consigliato:

Soltanto benzina normale senza piombo

Capacità serbatoio carburante:

25.0 L (6.61 US gal, 5.50 Imp.gal)

Quantità di carburante di riserva:

5.5 L (1.45 US gal, 1.21 Imp.gal)

HCA11401

ATTENZIONE

Usare soltanto benzina senza piombo. L'utilizzo di benzina con piombo provocherebbe danneggiamenti gravi sia alle parti interne del motore, come le valvole ed i segmenti, sia all'impianto di scarico.

Il vostro motore Yamaha è stato progettato per l'utilizzo di benzina normale senza piombo con un numero di ottano controllato di 95 o più. Se il motore batte in testa, usare benzina di una marca diversa o carburante super senza piombo. L'uso di car-

burante senza piombo prolunga la durata delle candele e riduce i costi di manutenzione.

Tubetto sfiato serbatoio carburante/tubo di troppopieno serbatoio carburante

HAUB1302

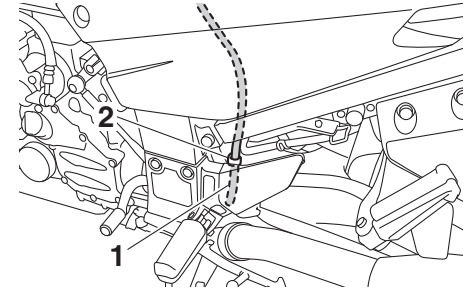

1. Tubetto di sfiato/troppopieno del serbatoio carburante
2. Morsetto

Prima di utilizzare il motociclo:

- Controllare il collegamento del tubetto sfiato serbatoio carburante/tubo di troppopieno serbatoio carburante.
- Verificare che il tubetto sfiato serbatoio carburante/tubo di troppopieno serbatoio carburante non presenti fessure o danneggiamenti, e sostituirlo se necessario.
- Controllare che l'estremità del tubetto sfiato serbatoio carburante/tubo di troppopieno serbatoio carburante non sia otturata, pulirla se necessario.

FUNZIONI DEGLI STRUMENTI E DEI COMANDI

- Assicurarsi che il tubetto sfiato serbatoio carburante/tubo di troppopieno serbatoio carburante sia fatto passare attraverso la fascetta serratubo.

HAU13446

Convertitori catalitici

Questo veicolo è dotato di convertitori catalitici nell'impianto di scarico.

HWA10863

AVVERTENZA

L'impianto di scarico scotta dopo il funzionamento del mezzo. Per prevenire il rischio di incendi o scottature:

- Non parcheggiare il veicolo vicino a materiali che possono comportare rischi di incendio, come erba o altri materiali facilmente combustibili.
- Parcheggiare il veicolo in un punto in cui non ci sia pericolo che pedoni o bambini tocchino l'impianto di scarico bollente.
- Verificare che l'impianto di scarico si sia raffreddato prima di eseguire lavori di manutenzione su di esso.
- Non fare girare il motore al minimo per più di pochi minuti. Un minimo prolungato può provocare accumuli di calore.

HCA10702

ATTENZIONE

Usare soltanto benzina senza piombo. L'utilizzo di benzina con piombo provocherebbe danni irreparabili al convertitore catalitico.

HAU39496

Selle

Sella passeggero

Per togliere la sella passeggero

1. Inserire la chiave nella serratura sella e poi girarla in senso antiorario.

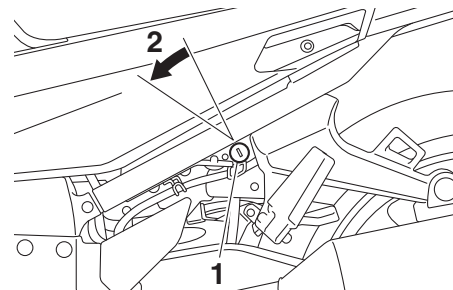

1. Serratura della sella
2. Sbloccare.

2. Alzare il lato anteriore della sella passeggero e tirarla in avanti.

Per installare la sella passeggero

1. Inserire le sporgenze sul lato posteriore della sella passeggero nei supporti sella come illustrato in figura e poi premere il lato anteriore della sella verso il basso per bloccarla in posizione.

FUNZIONI DEGLI STRUMENTI E DEI COMANDI

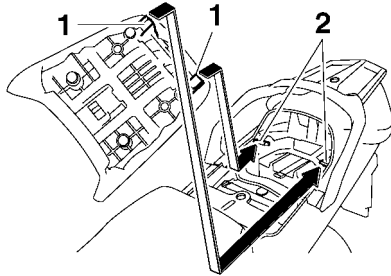

1. Sporgenza
 2. Supporto della sella
2. Sfilare la chiave.

Sella pilota

Per togliere la sella pilota

1. Togliere la sella passeggero.
2. Spingere verso sinistra la leva di blocco della sella pilota sotto il lato posteriore della sella pilota come illustrato nella figura, e poi estrarre la sella.

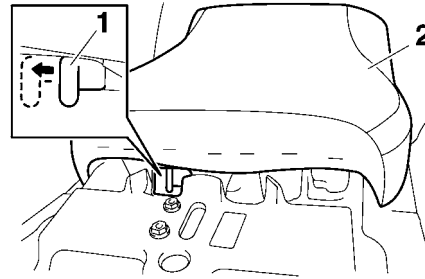

1. Leva di blocco sella pilota
2. Sella pilota

Per installare la sella pilota

1. Inserire la sporgenza sul lato anteriore della sella pilota nel supporto sella come illustrato nella figura e poi premere il retro della sella verso il basso per bloccarla in posizione.

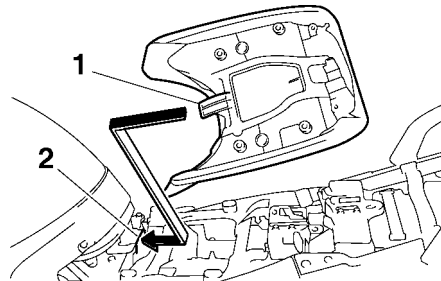

1. Sporgenza
2. Supporto della sella

2. Installare la sella passeggero.

NOTA

- Verificare che le selle siano fissate saldamente prima di mettersi in marcia.
- Si può regolare l'altezza della sella pilota per cambiare la posizione di guida. (Vedere la sezione che segue.)

FUNZIONI DEGLI STRUMENTI E DEI COMANDI

HAU39633

Regolazione dell'altezza della sella pilota

L'altezza della sella pilota è regolabile su una delle due posizioni per adattarsi alle preferenze del conducente.

Alla spedizione, l'altezza della sella pilota è stata regolata sulla posizione bassa.

3

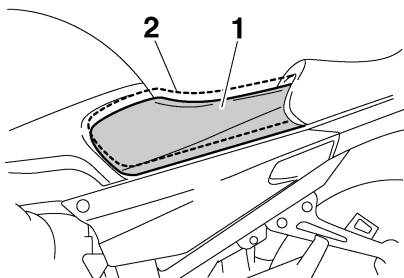

1. Posizione bassa
2. Posizione alta

Per cambiare l'altezza della sella pilota alla posizione alta

1. Togliere la sella pilota. (Vedere pagina 3-33.)
2. Togliere il regolatore della posizione altezza sella pilota tirandolo verso l'alto.

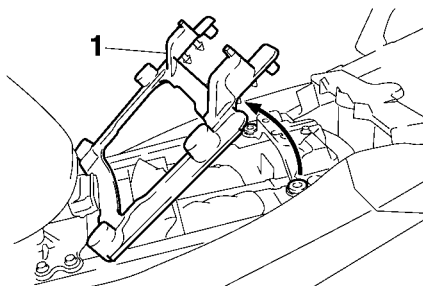

1. Regolatore posizione altezza della sella pilota
3. Spostare la copertura del supporto sella pilota nella posizione inferiore come illustrato nella figura.

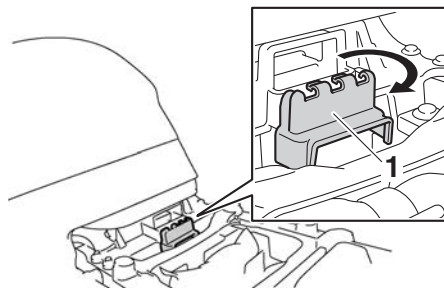

1. Copertura del supporto sella pilota
4. Installare il regolatore della posizione altezza sella pilota in modo che il riferimento "H" sia allineato con il riferimento d'accoppiamento.

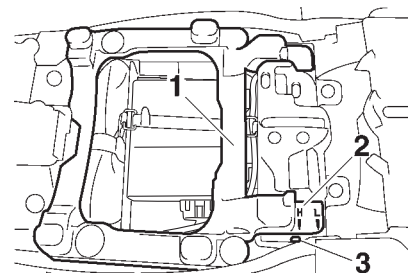

1. Regolatore posizione altezza della sella pilota
2. Riferimento "H"
3. Riferimento d'accoppiamento
5. Inserire la sporgenza sul lato anteriore della sella pilota nel supporto sella B come illustrato in figura.

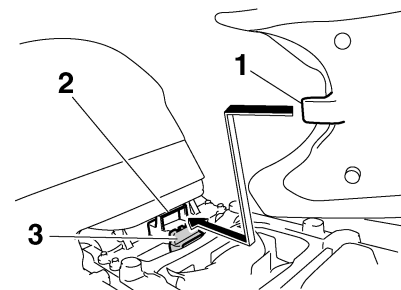

1. Sporgenza
2. Supporto sella B (per posizione alta)
3. Copertura del supporto sella pilota

FUNZIONI DEGLI STRUMENTI E DEI COMANDI

6. Allineare la sporgenza sul fondo della sella pilota con la tacca della posizione "H", e poi premere il retro della sella verso il basso per bloccarla in posizione come illustrato nella figura.

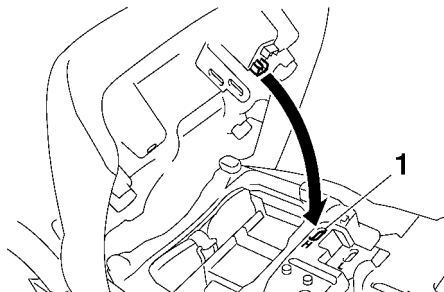

1. Tacca posizione "H"

7. Installare la sella passeggero.

Per cambiare l'altezza della sella pilota alla posizione bassa

1. Togliere la sella pilota. (Vedere pagina 3-33.)
2. Togliere il regolatore della posizione altezza sella pilota tirandolo verso l'alto.
3. Spostare la copertura del supporto sella pilota nella posizione superiore.

4. Installare il regolatore della posizione altezza sella pilota in modo che il riferimento "L" sia allineato con il riferimento d'accoppiamento.

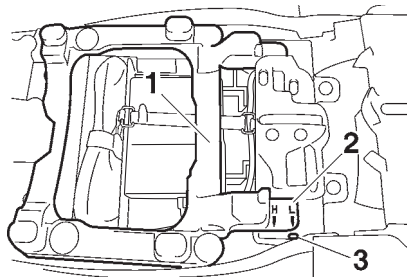

1. Regolatore posizione altezza della sella pilota
2. Riferimento "L"
3. Riferimento d'accoppiamento

5. Inserire la sporgenza sul lato anteriore della sella pilota nel supporto sella A come illustrato in figura.

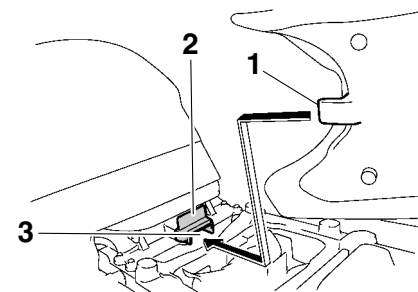

1. Sporgenza
2. Copertura del supporto sella pilota
3. Supporto sella A (per posizione bassa)

6. Allineare la sporgenza sul fondo della sella pilota con la tacca della posizione "L", e poi premere il retro della sella verso il basso per bloccarla in posizione come illustrato nella figura.

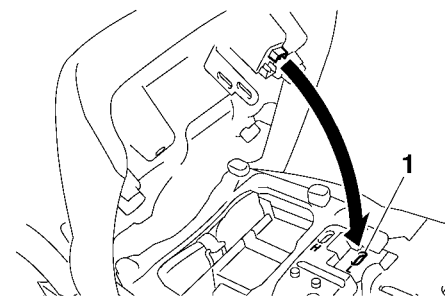

1. Tacca posizione "L"

7. Installare la sella passeggero.

FUNZIONI DEGLI STRUMENTI E DEI COMANDI

NOTA

Verificare che le selle siano fissate saldamente prima di utilizzare il mezzo.

Vani portaoggetti

HAU40254

Il veicolo è equipaggiato con due vani portaoggetti.

Il vano portaoggetti A si trova sotto la sella pilota. (Vedere pagina 3-33.)

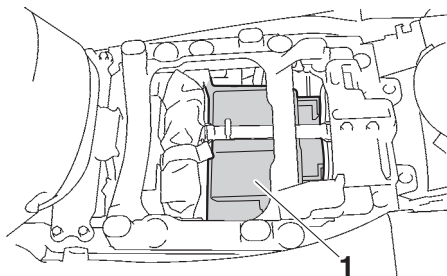

1. Vano portaoggetti A

Il vano portaoggetti B si trova sotto la sella passeggero. (Vedere pagina 3-33.)

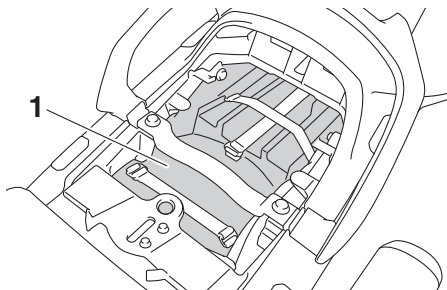

1. Vano portaoggetti B

Quando si ripongono documenti o altri oggetti un vano portaoggetti, ricordarsi di metterli in una busta di plastica in modo che non si bagnino. Quando si lava il veicolo, prestare attenzione a non far penetrare acqua nei vani portaoggetti.

HWA14421

! AVVERTENZA

- Non superare il limite di carico di 1 kg (2 lb) per lo scomparto portaoggetti A.
- Non superare il limite di carico di 3 kg (7 lb) per lo scomparto portaoggetti B.
- Non superare il carico massimo di 212 kg (467 lb) per il veicolo.

Scatola degli accessori

HAU39481

La scatola degli accessori si trova dietro il pannello strumenti.

Per aprire la scatola degli accessori

1. Inserire la chiave nel blocchetto accensione, e poi girarla su "ON".
2. Premere il pulsante della scatola degli accessori, e poi aprire il coperchio della scatola degli accessori.

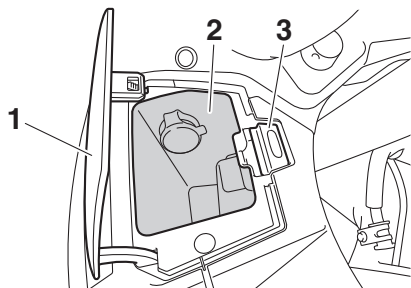

1. Coperchio della scatola degli accessori
 2. Scatola degli accessori
 3. Pulsante scatola degli accessori
3. Girare la chiave su "OFF" per preservare la batteria.

Per chiudere la scatola degli accessori

1. Abbassare il coperchio della scatola degli accessori.
2. Sfilare la chiave.

ATTENZIONE

HCA11801

Non mettere oggetti sensibili al calore nella scatola degli accessori. La scatola degli accessori diviene estremamente calda specialmente quando il motore è in funzione oppure è caldo.

AVVERTENZA

HWA11422

- **Non superare il limite di carico di 0.3 kg (0.66 lb) per la scatola degli accessori.**
- **Non superare il carico massimo di 212 kg (467 lb) per il veicolo.**

Regolazione dei fasci luce

HAU39612

I pomelli di regolazione del fascio luce vengono utilizzati per alzare o abbassare l'altezza dei fasci luce. Può essere necessario regolare i fasci luce per aumentare la visibilità ed aiutare a prevenire l'abbagliamento dei guidatori che vi vengono incontro quando si trasporta un carico maggiore o minore di quanto si fa abitualmente. Rispettare le leggi ed i regolamenti locali quando si regolano i fari.

Per alzare i fasci luce, girare i pomelli in direzione (a). Per abbassare i fasci luce, girare i pomelli in direzione (b).

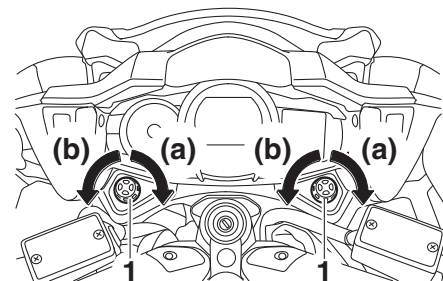

1. Pomello di regolazione del fascio luce

FUNZIONI DEGLI STRUMENTI E DEI COMANDI

Posizione del manubrio

HAU39642

I manubri sono regolabili su una delle tre posizioni per adattarsi alle preferenze del conducente. Fare regolare la posizione dei manubri da un concessionario Yamaha.

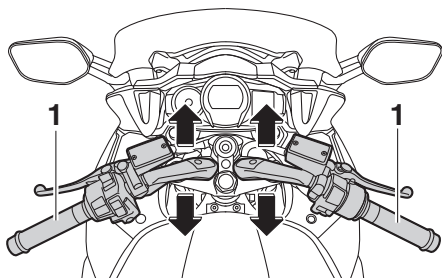

1. Manubrio

Apertura e chiusura dei convogliatori d'aria delle carenate

HAU54151

I convogliatori d'aria delle carenate si possono aprire di 20 mm (0.79 in) per aumentare la ventilazione e adattarsi alle condizioni di guida.

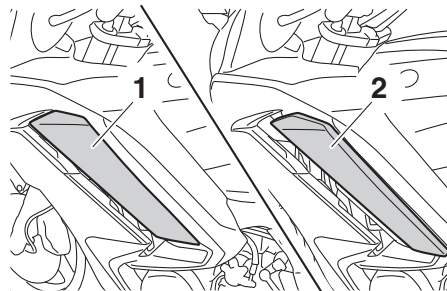

1. Posizione chiusa
2. Posizione aperta

Per aprire il convogliatore d'aria di una carenatura

1. Togliere il fissaggio rapido.
2. Far scorrere il pannello del convogliatore d'aria della carenatura in avanti per sganciare le sporgenze dalle tacche inferiori; estrarre quindi il pannello.

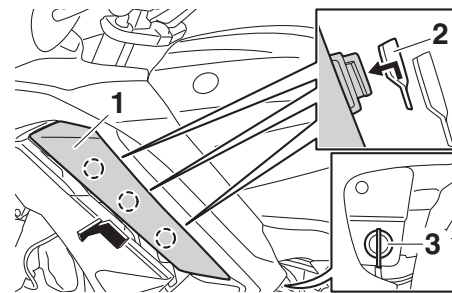

1. Pannello del convogliatore d'aria della carenatura
2. Scanalatura inferiore
3. Fissaggio rapido

3. Inserire le sporgenze nelle tacche superiori e far scorrere il pannello all'indietro.

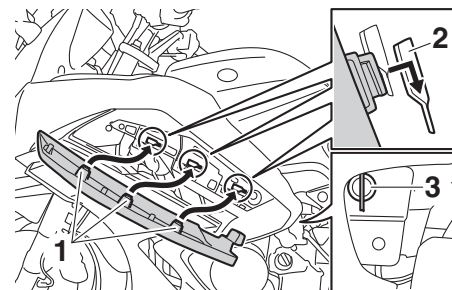

1. Sporgenza
2. Scanalatura superiore
3. Fissaggio rapido

4. Installare il fissaggio rapido.

Per chiudere il convogliatore d'aria di una carenatura

1. Togliere il fissaggio rapido.
2. Far scorrere il pannello del convogliatore d'aria della carenatura in avanti per sganciare le sporgenze dalle tacche superiori; estrarre quindi il pannello.

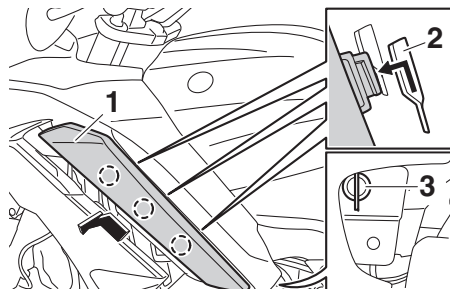

1. Pannello del convogliatore d'aria della carenatura
2. Scanalatura superiore
3. Fissaggio rapido

3. Inserire le sporgenze nelle tacche inferiori e far scorrere il pannello all'indietro.

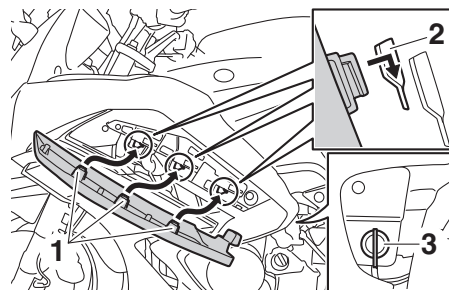

1. Sporgenza
2. Scanalatura inferiore
3. Fissaggio rapido

4. Installare il fissaggio rapido.

NOTA

Accertarsi che i pannelli dei convogliatori d'aria delle carenature siano installati correttamente prima di mettersi in marcia.

HAU39672

Specchietti retrovisori

Gli specchietti retrovisori di questo veicolo si possono piegare in avanti o indietro per parcheggiare in spazi ristretti. Ripiegare gli specchietti nella loro posizione originaria prima di guidare.

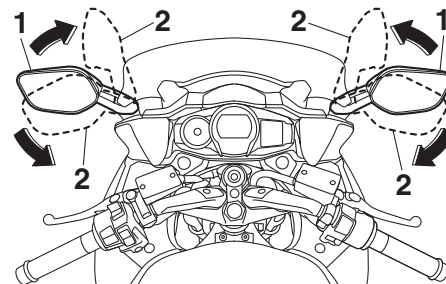

1. Posizione di marcia
2. Posizione di parcheggio

3

AVVERTENZA

Ricordarsi di ripiegare gli specchietti retrovisori nella loro posizione originaria prima di guidare.

HWA14372

FUNZIONI DEGLI STRUMENTI E DEI COMANDI

3

Regolazione delle sospensioni anteriore e posteriore

HAU55424

Questo modello è dotato di sistema di sospensioni a regolazione elettronica. È possibile regolare il precarico dell'ammortizzatore posteriore e lo smorzamento sia della forcella anteriore che dell'ammortizzatore posteriore.

AVVERTENZA

HWA12423

Ricordarsi di arrestare il veicolo prima di eseguire qualsiasi modifica delle regolazioni dello strumento multifunzione. Il cambiamento delle impostazioni durante la marcia può distrarre il pilota ed aumentare il rischio di un incidente.

Precarico

Quando si trasportano bagagli o un passeggero, utilizzare la funzione di regolazione precarico per regolare il sistema delle sospensioni in base al carico. Sono previste 4 regolazioni del precarico.

NOTA

- La funzione di regolazione precarico viene visualizzata soltanto con il motore in funzione.

- Modificando la regolazione del precarico si regola anche di conseguenza lo smorzamento delle sospensioni anteriore e posteriore. Per maggiori informazioni, vedere “Forza di smorzamento” a pagina 3-43.
- Informazioni sull'uso alle basse temperature:
 - Quando si utilizza la funzione di regolazione precarico non deve esserci nessun peso sul veicolo.
 - In caso di utilizzo della funzione di regolazione precarico a temperature ambiente prossime o inferiori a 0 °C (32 °F), è possibile che si accenda la spia sistema di sospensioni a regolazione elettronica per proteggere il motorino di regolazione precarico.
 - La sospensione continuerà a funzionare normalmente, soltanto la funzione di regolazione precarico sarà disabilitata.
 - Per resettare la spia sistema di sospensioni a regolazione elettronica, attendere circa 6 minuti, quindi girare la chiave su “OFF” oppure girarla immediatamente su “OFF” e attendere 6 minuti.

- Se la spia sistema di sospensioni a regolazione elettronica resta accesa, far controllare il sistema di sospensioni da un concessionario Yamaha.

Per regolare il precarico

1. Girare la chiave su “ON”, avviare il motore e mettere la trasmissione in folle.
2. Premere l'interruttore dei menu “MENU” per commutare il display sulla funzione di regolazione precarico.

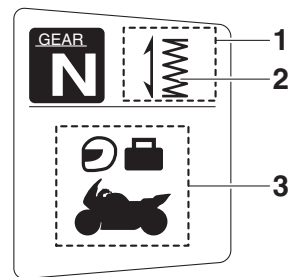

1. Display delle funzioni
2. Funzione di regolazione precarico
3. Icona di regolazione precarico

FUNZIONI DEGLI STRUMENTI E DEI COMANDI

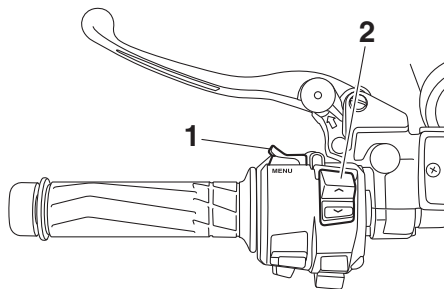

1. Interruttore dei menu "MENU"
2. Interruttore di selezione "▲/▼"

3. Utilizzare l'interruttore di selezione per selezionare l'icona di regolazione del precarico desiderato. Selezionare la regolazione idonea tra le 4 icone seguenti in funzione del carico.

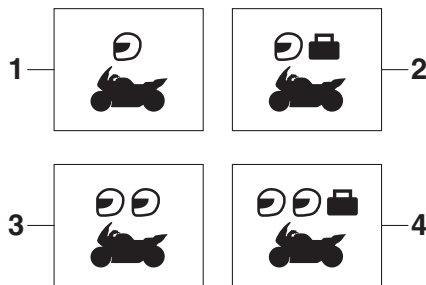

1. Solo pilota
2. Pilota + bagagli
3. Pilota + passeggero
4. Pilota + passeggero e bagagli

Durante la regolazione del precarico, il display informativo visualizza una serie di puntini in movimento che formano un cerchio. Quando ricompare l'icona, la regolazione del precarico è terminata.

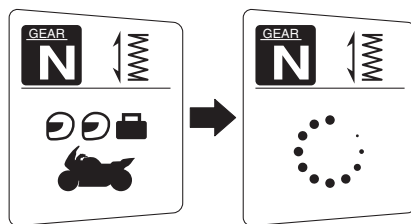

Durante la regolazione del precarico, la visualizzazione del display informativo può cambiare come segue.

- Se si gira la chiave su "OFF" o si arresta il motore durante la regolazione del precarico, la seguente icona di regolazione del precarico lampeggia per segnalare che la regolazione corrente del precarico non corrisponde all'icona visualizzata. In tal caso, ripetere la regolazione.

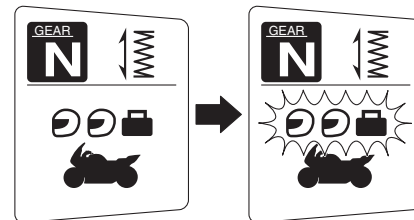

- Se il veicolo si muove, la seguente icona di regolazione del precarico lampeggia per segnalare che la regolazione corrente del precarico non corrisponde all'icona visualizzata. In tal caso, arrestare il veicolo e ripetere la regolazione.

FUNZIONI DEGLI STRUMENTI E DEI COMANDI

3

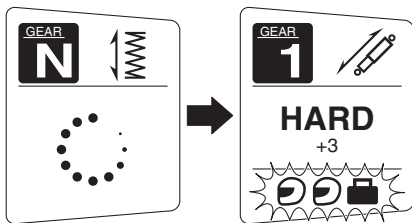

- In caso di ripetute regolazioni del precarico, la relativa icona lampeggia 4 volte e la funzione di regolazione del precarico viene disabilitata. Attendere circa 6 minuti per consentire il raffreddamento del motore della funzione di regolazione precarico, quindi provare a ripetere la regolazione.

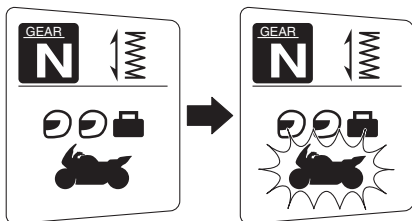

Forza di smorzamento

Per ogni regolazione del precarico sono previste 3 regolazioni dello smorzamento: “HARD” (rigido), “STD” (standard) e “SOFT” (morbido). Modificando la regolazione del precarico, anche le regolazioni dello smorzamento cambiano di conseguenza. (Il sistema di sospensioni a regolazione elettronica eseguirà automaticamente la regolazione sulle ultime regolazioni dello smorzamento impostate per la regolazione del precarico interessata.) Per regolare lo smorzamento con precisione ancora maggiore, ciascuna regolazione dello smorzamento può essere impostata su 7 livelli diversi.

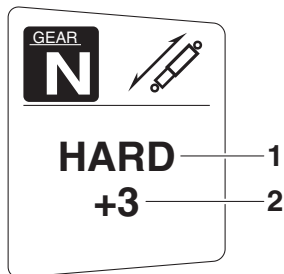

1. Regolazione smorzamento
2. Livello di regolazione smorzamento

NOTA

Se la regolazione del precarico non è stata eseguita correttamente:

- Le indicazioni della regolazione dello smorzamento e del livello impostato lampeggiano 4 volte e non potranno essere modificate a veicolo fermo.
- L'icona di regolazione del precarico lampeggia e lo smorzamento non può essere regolato a veicolo in movimento.

Prima di procedere alla regolazione dello smorzamento, accertarsi che il precarico sia stato regolato correttamente.

Per regolare lo smorzamento e il relativo livello

1. Girare la chiave su “ON”.
2. Premere l'interruttore dei menu “MENU” per commutare il display sulla funzione di regolazione smorzamento.

FUNZIONI DEGLI STRUMENTI E DEI COMANDI

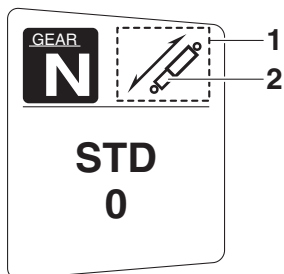

1. Display delle funzioni
2. Funzione di regolazione dello smorzamento
3. Utilizzare l'interruttore di selezione per selezionare "HARD", "STD" o "SOFT".

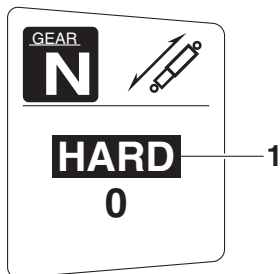

1. Regolazione smorzamento
4. Premere l'interruttore dei menu "MENU".
5. Utilizzare l'interruttore di selezione per selezionare il livello di smorzamento desiderato.

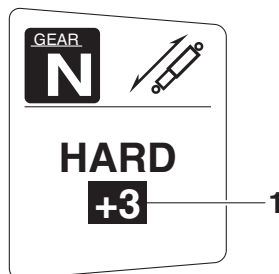

1. Livello di regolazione smorzamento

NOTA

Lo smorzamento può essere regolato su 7 diversi livelli (+3, +2, +1, 0, -1, -2 e -3). "+3" è quello più rigido e "-3" è il più morbido.

6. Premere l'interruttore dei menu "MENU".

In caso di movimento del veicolo durante la regolazione dello smorzamento, il display informativo passerà alla modalità di visualizzazione.

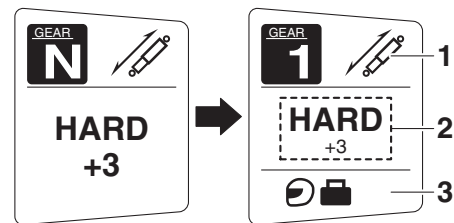

1. Funzione di regolazione dello smorzamento
2. Regolazione smorzamento
3. Icona di regolazione precarico

HWA16421

AVVERTENZA

L'assieme ammortizzatore posteriore contiene azoto gassoso fortemente compresso. Leggere e comprendere le informazioni che seguono prima di maneggiare l'assieme ammortizzatore.

- Non manomettere o tentare di aprire l'assieme cilindro.
- Non sottoporre l'assieme ammortizzatore a fiamme libere o ad altre fonti di calore elevato. Ciò potrebbe fare esplodere il gruppo a seguito dell'eccessiva pressione del gas.

FUNZIONI DEGLI STRUMENTI E DEI COMANDI

3

- **Non deformare o danneggiare in nessun modo il cilindro. Il danneggiamento del cilindro ridurrebbe le prestazioni di smorzamento.**
- **Non smaltire autonomamente un assieme ammortizzatore danneggiato o usurato. Portare l'assieme ammortizzatore ad un concessionario Yamaha per qualsiasi assistenza.**

HAU15306

Cavalletto laterale

Il cavalletto laterale si trova sul lato sinistro del telaio. Alzare o abbassare il cavalletto laterale con il piede mentre si tiene il veicolo in posizione dritta.

NOTA

L'interruttore incorporato nel cavalletto laterale fa parte del sistema d'interruzione del circuito di accensione. Tale sistema consente di interrompere l'accensione in determinate situazioni. (Vedere la sezione che segue per spiegazioni sul sistema d'interruzione circuito accensione.)

HWA10242

AVVERTENZA

Non si deve utilizzare il veicolo con il cavalletto laterale abbassato, o se risulta impossibile alzare il cavalletto laterale correttamente (oppure se non resta alzato), altrimenti il cavalletto laterale potrebbe toccare il terreno e distrarre il pilota, con conseguente possibilità di perdere il controllo del mezzo. Il sistema d'interruzione circuito accensione Yamaha è stato progettato come supporto alla responsabilità del pilota di alzare il cavalletto laterale prima di mettere in movimento il mezzo. Pertanto si prega di controllare questo sistema

regolarmente e di farlo riparare da un concessionario Yamaha se non funziona correttamente.

HAU54491

Sistema d'interruzione circuito accensione

Il sistema d'interruzione circuito accensione (comprendente l'interruttore cavalletto laterale, l'interruttore frizione e l'interruttore marcia in folle) ha le seguenti funzioni:

- Impedire l'avviamento a marcia innestata e a cavalletto laterale alzato, con la leva frizione non tirata.
- Impedire l'avviamento a marcia innestata e con la leva frizione tirata, ma con il cavalletto laterale ancora abbassato.
- Spegnerne il motore a marcia innestata e con il cavalletto laterale abbassato.

Controllare periodicamente il funzionamento del sistema d'interruzione circuito accensione in conformità alla seguente procedura:

FUNZIONI DEGLI STRUMENTI E DEI COMANDI

3

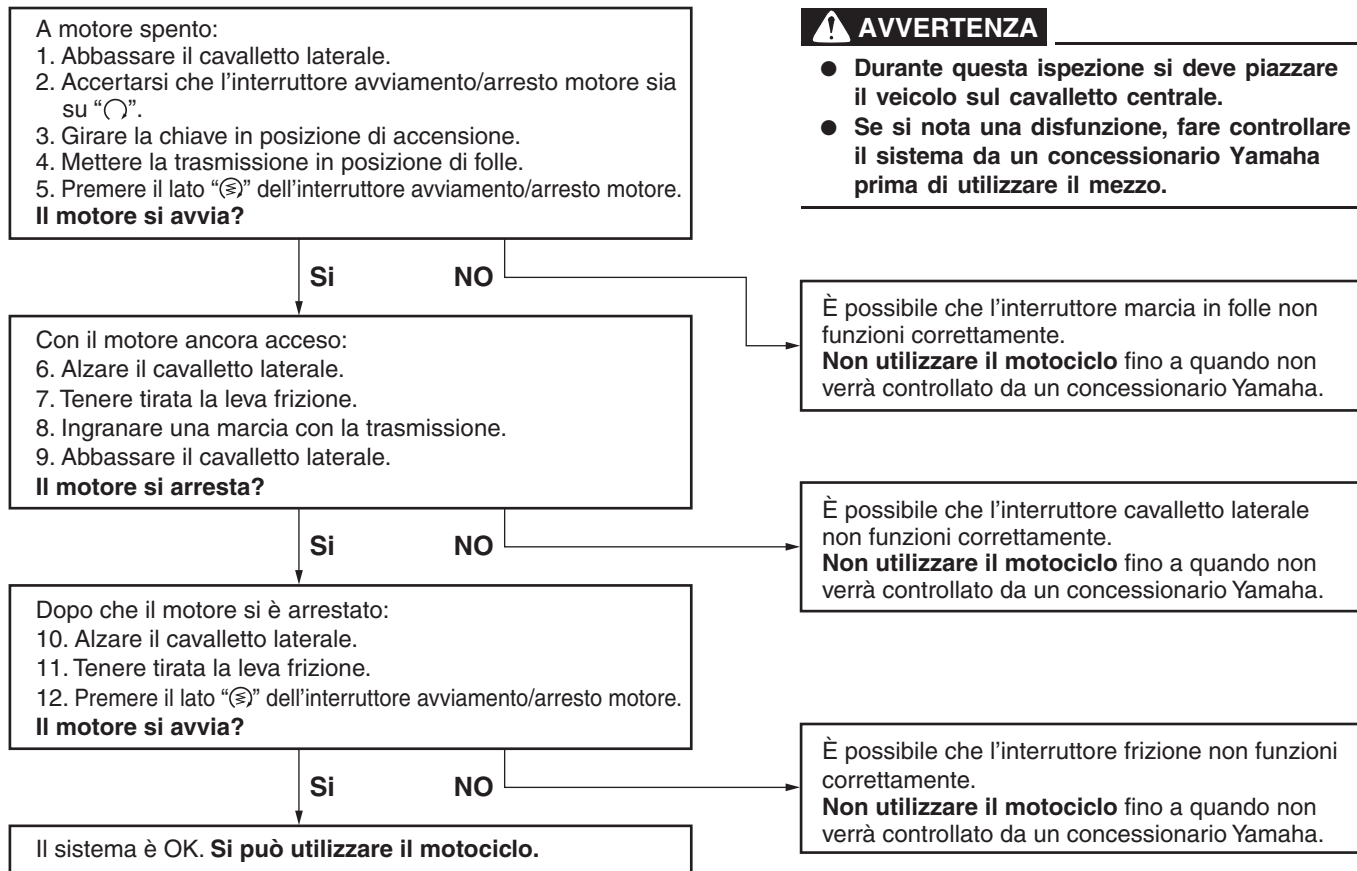

Presenza ausiliaria (CC)

HAU39656

HWA14361

AVVERTENZA

Per prevenire le scosse o i cortocircuiti, verificare che il cappuccio sia installato quando la presa ausiliaria (CC) non viene utilizzata.

ATTENZIONE

HCA15432

L'accessorio collegato alla presa ausiliaria (CC) non dovrebbe venire utilizzato con il motore spento, ed il carico non deve mai superare 30 W (2.5 A), altrimenti il fusibile potrebbe bruciarsi e la batteria scaricarsi.

Questo veicolo è equipaggiato con una presa ausiliaria (CC) nella scatola degli accessori.

Un accessorio a 12 V collegato alla presa supplementare può venire utilizzato quando la chiave è in posizione di "ON" e dovrebbe venire utilizzato soltanto quando il motore è in funzione.

Per utilizzare la presa ausiliaria (CC)

1. Aprire il coperchio della scatola degli accessori. (Vedere pagina 3-38.)
2. Girare la chiave su "OFF".

3. Togliere il cappuccio della presa ausiliaria (CC).

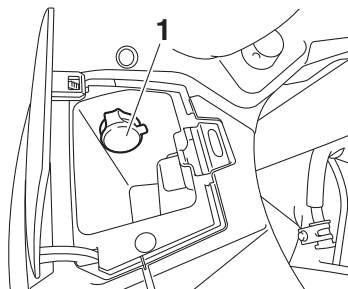

1. Cappuccio della presa ausiliaria (CC)
4. Spegnerne l'accessorio.
5. Inserire la spina dell'accessorio nella presa ausiliaria (CC).

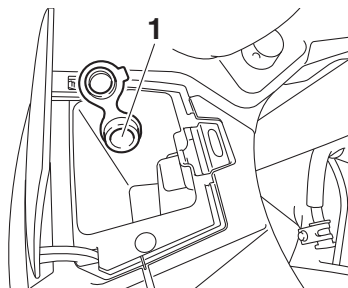

1. Presa ausiliaria (CC)
6. Girare la chiave su "ON", e poi avviare il motore. (Vedere pagina 5-1.)
7. Accendere l'accessorio.

PER LA VOSTRA SICUREZZA – CONTROLLI PRIMA DELL'UTILIZZO

HAU15598

Ispezionare il veicolo ogni volta che lo si usa per accertarsi che sia in condizione di funzionare in sicurezza. Osservare sempre le procedure e gli intervalli d'ispezione e manutenzione descritti nel libretto uso e manutenzione.

HWA11152

AVVERTENZA

La mancata esecuzione di un'ispezione o manutenzione corretta del veicolo aumenta la possibilità di incidenti o di danneggiamenti del mezzo. Non utilizzare il veicolo se si riscontrano problemi. Se non si riesce ad eliminare un problema con le procedure fornite in questo manuale, fare ispezionare il veicolo da un concessionario Yamaha.

Prima di utilizzare questo veicolo, controllare i seguenti punti:

POSIZIONE	CONTROLLI	PAGINA
Carburante	<ul style="list-style-type: none">• Controllare il livello carburante nel serbatoio carburante.• Fare rifornimento se necessario.• Controllare l'assenza di perdite nel circuito del carburante.• Verificare che il tubetto sfiato serbatoio carburante/tubo di troppopieno serbatoio carburante non presenti fessure o danneggiamenti, e controllare il collegamento del tubo.	3-31, 3-32
Olio motore	<ul style="list-style-type: none">• Controllare il livello dell'olio nel motore.• Se necessario, aggiungere olio del tipo consigliato fino al livello secondo specifica.• Controllare l'assenza di perdite di olio nel veicolo.	6-13
Olio del cardano	<ul style="list-style-type: none">• Controllare l'assenza di perdite di olio nel veicolo.	6-15
Liquido refrigerante	<ul style="list-style-type: none">• Controllare il livello del liquido refrigerante nel serbatoio.• Se necessario, aggiungere liquido refrigerante del tipo consigliato fino al livello secondo specifica.• Verificare che non ci siano perdite nell'impianto di raffreddamento.	6-17

4

PER LA VOSTRA SICUREZZA – CONTROLLI PRIMA DELL'UTILIZZO

POSIZIONE	CONTROLLI	PAGINA
Freno anteriore	<ul style="list-style-type: none">• Controllare il funzionamento.• Se si ha una sensazione di morbidezza e cedevolezza, fare spurgare l'impianto idraulico da un concessionario Yamaha.• Controllare l'usura pastiglie freni.• Sostituire se necessario.• Controllare il livello del liquido nel serbatoio.• Se necessario, aggiungere liquido freni del tipo specificato fino al livello secondo specifica.• Verificare che non ci siano perdite nell'impianto idraulico.	6-25, 6-26
Freno posteriore	<ul style="list-style-type: none">• Controllare il funzionamento.• Se si ha una sensazione di morbidezza e cedevolezza, fare spurgare l'impianto idraulico da un concessionario Yamaha.• Controllare l'usura pastiglie freni.• Sostituire se necessario.• Controllare il livello del liquido nel serbatoio.• Se necessario, aggiungere liquido freni del tipo specificato fino al livello secondo specifica.• Verificare che non ci siano perdite nell'impianto idraulico.	6-25, 6-26
Frizione	<ul style="list-style-type: none">• Controllare il funzionamento.• Se si ha una sensazione di morbidezza e cedevolezza, fare spurgare l'impianto idraulico da un concessionario Yamaha.• Controllare il livello del liquido nel serbatoio.• Se necessario, aggiungere liquido freni del tipo specificato fino al livello secondo specifica.• Verificare che non ci siano perdite nell'impianto idraulico.	6-24, 6-26
Manopola acceleratore	<ul style="list-style-type: none">• Accertarsi che il movimento sia agevole.• Controllare il gioco della manopola acceleratore.• Se necessario, fare regolare il gioco della manopola acceleratore e lubrificare il cavo ed il corpo della manopola da un concessionario Yamaha.	6-20, 6-28
Cavi di comando	<ul style="list-style-type: none">• Accertarsi che il movimento sia agevole.• Lubrificare se necessario.	6-28

PER LA VOSTRA SICUREZZA – CONTROLLI PRIMA DELL'UTILIZZO

POSIZIONE	CONTROLLI	PAGINA
Ruote e pneumatici	<ul style="list-style-type: none">• Controllare l'assenza di danneggiamenti.• Controllare la condizione dei pneumatici e la profondità del battistrada.• Controllare la pressione dell'aria.• Correggere se necessario.	6-21, 6-23
Pedali freno e cambio	<ul style="list-style-type: none">• Accertarsi che il movimento sia agevole.• Lubrificare i perni di guida dei pedali se necessario.	6-28
Leve del freno e della frizione	<ul style="list-style-type: none">• Accertarsi che il movimento sia agevole.• Lubrificare i punti di rotazione delle leve se necessario.	6-29
Cavalletto laterale, cavalletto centrale	<ul style="list-style-type: none">• Accertarsi che il movimento sia agevole.• Lubrificare i punti di rotazione se necessario.	6-30
Fissaggi della parte ciclistica	<ul style="list-style-type: none">• Accertarsi che tutti i dadi, i bulloni e le viti siano serrati correttamente.• Serrare se necessario.	–
Strumenti, luci, segnali e interruttori	<ul style="list-style-type: none">• Controllare il funzionamento.• Correggere se necessario.	–
Interruttore cavalletto laterale	<ul style="list-style-type: none">• Controllare il funzionamento del sistema d'interruzione circuito accensione.• Se il sistema non funziona correttamente, fare controllare il veicolo da un concessionario Yamaha.	3-45

Leggere attentamente il libretto uso e manutenzione per familiarizzare con tutti i comandi. Se non si comprende un comando o una funzione, chiedere spiegazioni al concessionario Yamaha di fiducia.

HWA10272

AVVERTENZA

La mancanza di pratica con i comandi può comportare la perdita del controllo, con possibilità di incidenti o infortuni.

NOTA

Questo modello è equipaggiato con:

- un sensore dell'angolo di inclinazione per arrestare il motore in caso di ribaltamento. In questo caso, lo strumento multifunzione indica il codice di errore 30, ma questo non è un malfunzionamento. Girare la chiave su "OFF" e poi su "ON" per cancellare il codice di errore. Se non lo si fa, si impedisce al motore di avviarsi nonostante il motore inizi a girare quando si preme l'interruttore avviamento.
- un sistema di spegnimento automatico motore. Il motore si spegne automaticamente se lo si lascia al minimo per 20 minuti. In questo caso, lo strumento multifunzione indica il codice di errore 70, ma questo non è un malfunzionamento. Premere l'interruttore avviamento per cancellare il codice di errore e riavviare il motore.

Accensione del motore

Affinché il sistema d'interruzione circuito accensione dia il consenso all'avviamento, va soddisfatta una delle seguenti condizioni:

- La trasmissione è in posizione di folle.
- La trasmissione è innestata su una marcia con la leva frizione tirata ed il cavalletto laterale alzato. Vedere pagina 3-46 per maggiori informazioni.

1. Girare la chiave su "ON" e verificare che l'interruttore avviamento/arresto motore sia su "○".

Le seguenti spie d'avvertimento e di segnalazione dovrebbero accendersi per pochi secondi e poi spegnersi.

- Spia livello olio
- Spia guasto motore
- Spia del sistema di controllo della trazione
- Spie del regolatore automatico di velocità
- Spia sistema di sospensioni a regolazione elettronica
- Spia immobilizer

UTILIZZO E PUNTI IMPORTANTI RELATIVI ALLA GUIDA

HCA11834

ATTENZIONE

Se una spia di avvertimento o di segnalazione non si accende all'inizio girando la chiave su "ON", o se una spia di avvertimento o di segnalazione resta accesa, vedere pagina 3-3 per il controllo del circuito della spia di avvertimento o di segnalazione corrispondente.

La spia ABS deve accendersi quando si gira la chiave in posizione "ON" per poi spegnersi quando si raggiunge una velocità di almeno 10 km/h (6 mi/h).

HCA17682

ATTENZIONE

Se la spia ABS non si accende e spegne come descritto sopra, vedere pagina 3-3 per il controllo del circuito della spia.

2. Mettere la trasmissione in posizione di folle. La spia marcia in folle dovrebbe accendersi. In caso negativo, far controllare il circuito elettrico da un concessionario Yamaha.
3. Accendere il motore premendo il lato "⊖" dell'interruttore avviamento/arresto motore.

Se il motore non si avvia, rilasciare l'interruttore avviamento/arresto motore, attendere alcuni secondi e poi riprovare. Ogni tentativo di accensione deve essere il più breve possibile per preservare la batteria. Non tentare di far girare il motore per più di 10 secondi per ogni tentativo.

HCA11043

ATTENZIONE

Per allungare al massimo la vita del motore, non accelerare bruscamente quando il motore è freddo!

HAU16672

Cambi di marcia

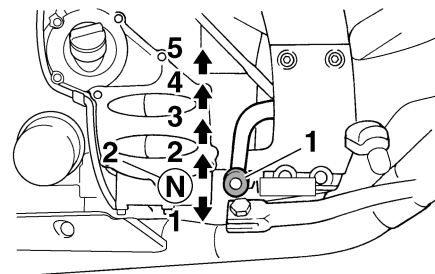

1. Pedale cambio
2. Posizione di folle

Cambiando, il pilota determina la potenza del motore disponibile nelle diverse condizioni di marcia: avviamento, accelerazione, salite ecc.

Le posizioni del selettore cambio sono indicate nell'illustrazione.

NOTA

Per mettere il cambio in posizione di folle, premere diverse volte il pedale del cambio fino alla fine della sua corsa, e poi alzarlo leggermente.

ATTENZIONE

HCA10261

- Anche con il cambio in posizione di folle, proseguire nella guida per inerzia a motore spento per lunghi periodi di tempo, e non trainare il motociclo su distanze lunghe. Il cambio viene lubrificato correttamente solo quando il motore è in funzione. Una lubrificazione insufficiente può danneggiare il cambio.
- Usare sempre la frizione per cambiare le marce, per evitare di danneggiare il motore, il cambio ed il gruppo trasmissione, che non sono progettati per resistere allo shock provocato dall'innesto forzato di una marcia.

Consigli per ridurre il consumo del carburante

HAU16811

Il consumo di carburante dipende in gran parte dallo stile di guida. I seguenti consigli possono aiutare a ridurre il consumo di carburante:

- Salire di marcia in progressione rapida ed evitare regimi di rotazione elevati del motore durante l'accelerazione.
- Non accelerare il motore mentre si scalano le marce ed evitare regimi di rotazione elevati quando non c'è carico sul motore.
- Spegnerlo il motore invece di lasciarlo al minimo per lunghi periodi di tempo (per es. negli ingorghi di traffico, ai semafori o ai passaggi a livello).

Rodaggio

HAU16842

Non c'è un periodo più importante nella vita del motore di quello tra 0 e 1600 km (1000 mi). Per questo motivo, leggere attentamente quanto segue.

Dato che il motore è nuovo, non sottoporlo a sforzi eccessivi per i primi 1600 km (1000 mi). Le varie parti del motore si usurano e si adattano reciprocamente creando i giochi di funzionamento corretti. Durante questo periodo si deve evitare di guidare a lungo a tutto gas o qualsiasi altra condizione che possa provocare il surriscaldamento del motore.

5

HAU17124

0–1000 km (0–600 mi)

Evitare il funzionamento prolungato superiore a 4500 giri/min. **ATTENZIONE: Dopo 1000 km (600 mi) di funzionamento, si deve cambiare l'olio motore e l'olio cardano e sostituire la cartuccia o l'elemento filtro olio.** [HCA10333]

1000–1600 km (600–1000 mi)

Evitare il funzionamento prolungato superiore a 5400 giri/min.

UTILIZZO E PUNTI IMPORTANTI RELATIVI ALLA GUIDA

1600 km (1000 mi) e più

Ora si può utilizzare normalmente il veicolo.

HCA10311

ATTENZIONE

- **Mantenere il regime di rotazione del motore al di fuori della zona rossa del contagiri.**
- **In caso di disfunzioni del motore durante il periodo di rodaggio, fare controllare immediatamente il mezzo da un concessionario Yamaha.**

Parcheggio

HAU17214

Quando si parcheggia, spegnere il motore e togliere la chiave dal blocchetto accensione.

HWA10312

AVVERTENZA

- **Poiché il motore e l'impianto di scarico possono divenire molto caldi, parcheggiare in luoghi dove i pedoni o i bambini non possano facilmente toccarli e scottarsi.**
- **Non parcheggiare su pendenze o su terreno soffice, altrimenti il veicolo potrebbe ribaltarsi, aumentando il rischio di perdite di carburante e incendi.**
- **Non parcheggiare accanto all'erba o altri materiali infiammabili che potrebbero prendere fuoco.**

HAU17245

Le ispezioni, le regolazioni e le lubrificazioni periodiche conserveranno il veicolo nelle migliori condizioni possibili di sicurezza e di efficienza. La sicurezza è un obbligo del proprietario/utilizzatore del veicolo. I punti più importanti relativi ai controlli, alle regolazioni ed alla lubrificazione del veicolo sono illustrati nelle pagine seguenti.

Gli intervalli indicati nella tabella di manutenzione periodica vanno considerati solo come una guida generale in condizioni di marcia normali. Tuttavia, potrebbe essere necessario ridurre gli intervalli di manutenzione in funzione delle condizioni climatiche, del terreno, della posizione geografica e dell'impiego individuale.

HWA10322

AVVERTENZA

La mancanza di una manutenzione corretta del veicolo o l'esecuzione errata di procedure di manutenzione può aumentare il rischio di infortuni o decessi durante l'assistenza o l'uso del veicolo. Se non si ha confidenza con la manutenzione del veicolo, farla eseguire da un concessionario Yamaha.

HWA15123

AVVERTENZA

Spegnere il motore quando si esegue la manutenzione, a meno che non sia specificato diversamente.

- **Il motore in funzione ha parti in movimento in cui si possono impigliare parti del corpo o abiti, e parti elettriche che possono provocare scosse o incendi.**
- **Effettuare operazioni di assistenza al veicolo con il motore in funzione può provocare infortuni agli occhi, scottature, incendi, o avvelenamenti da monossido di carbonio – con possibilità di decesso. Vedere pagina 1-2 per maggiori informazioni sul monossido di carbonio.**

HWA15461

AVVERTENZA

I dischi, le pinze, i tamburi e i rivestimenti delle pastiglie dei freni raggiungono temperature molto elevate durante l'uso. Lasciare raffreddare i componenti dei freni prima di toccarli per evitare possibili ustioni.

Il controllo delle emissioni contribuisce non solo a garantire un'aria più pulita, ma è fondamentale per assicurare un buon funzionamento del motore e il massimo delle prestazioni. Nelle seguenti tabelle di manutenzione periodica, gli interventi relativi al controllo delle emissioni vengono raggruppati separatamente. Tali interventi richiedono dati, conoscenze tecniche e attrezzature speciali. La manutenzione, la sostituzione e la riparazione dei sistemi e dei dispositivi di controllo delle emissioni possono essere eseguite da qualsiasi officina o addetto alle riparazioni purché qualificati (se applicabile). I concessionari Yamaha dispongono dell'esperienza e delle attrezzature necessarie ad eseguire tali interventi specifici.

MANUTENZIONE E REGOLAZIONI PERIODICHE

HAU17362

Kit attrezzi

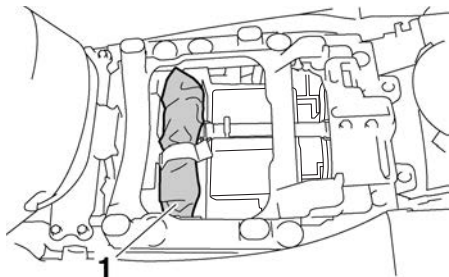

1. Kit di attrezzi in dotazione

Il kit attrezzi si trova sotto la sella pilota. (Vedere pagina 3-33.)

Le informazioni per l'assistenza contenute in questo libretto e il kit attrezzi in dotazione hanno lo scopo di aiutarvi nell'esecuzione della manutenzione preventiva e di piccole riparazioni. È tuttavia possibile che, per eseguire correttamente determinati lavori di manutenzione, siano necessari degli attrezzi supplementari, come una chiave dinamometrica.

NOTA

Se non si è in possesso degli attrezzi o dell'esperienza necessari per un determinato lavoro, farlo eseguire dal concessionario Yamaha di fiducia.

MANUTENZIONE E REGOLAZIONI PERIODICHE

HAU46862

NOTA

- I controlli annuali vanno eseguiti ogni anno, a meno che in precedenza, non si sia raggiunta la scadenza di un intervallo chilometrico (o per il Regno Unito, la scadenza di un intervallo basato sulle miglia).
- Da 50000 km (30000 mi), ripetere gli intervalli di manutenzione iniziando da 10000 km (6000 mi).
- Affidare l'assistenza delle posizioni evidenziate da un asterisco ad un concessionario Yamaha, in quanto richiedono utensili speciali, dati ed abilità tecnica.

Tabella di manutenzione periodica per il sistema di controllo emissioni

HAU46911

N.	POSIZIONE	INTERVENTO DI CONTROLLO O MANUTENZIONE	LETTURA DEL TOTALIZZATORE CONTACHILOMETRI					CONTROLLO ANNUALE
			1000 km (600 mi)	10000 km (6000 mi)	20000 km (12000 mi)	30000 km (18000 mi)	40000 km (24000 mi)	
1	* Circuito del carburante	• Verificare che i tubi flessibili della benzina non siano fessurati o danneggiati.		√	√	√	√	√
2	* Candele	• Controllare lo stato. • Pulire e ripristinare la distanza elettrodi.		√		√		
		• Sostituire.			√		√	
3	* Valvole	• Controllare il gioco valvole. • Regolare.	Ogni 40000 km (24000 mi)					
4	* Sistema di iniezione carburante	• Regolare la sincronizzazione.	√	√	√	√	√	√
5	* Marmitte e tubi di scarico	• Controllare che le fascette di serraggio non siano allentate.	√	√	√	√	√	

6

MANUTENZIONE E REGOLAZIONI PERIODICHE

N.	POSIZIONE	INTERVENTO DI CONTROLLO O MANUTENZIONE	LETTURA DEL TOTALIZZATORE CONTACHILOMETRI					CONTROLLO ANNUALE
			1000 km (600 mi)	10000 km (6000 mi)	20000 km (12000 mi)	30000 km (18000 mi)	40000 km (24000 mi)	
6 *	Sistema di ammissione dell'aria	<ul style="list-style-type: none"> • Controllare che la valvola di interruzione dell'aria, la valvola lamellare ed il tubo flessibile non siano danneggiati. • Sostituire le parti danneggiate, se necessario. 		√	√	√	√	√

MANUTENZIONE E REGOLAZIONI PERIODICHE

HAU1770G

Tabella manutenzione generale e lubrificazione

N.	POSIZIONE	INTERVENTO DI CONTROLLO O MANUTENZIONE	LETTURA DEL TOTALIZZATORE CONTACHILOMETRI					CONTROL- LO AN- NUALE
			1000 km (600 mi)	10000 km (6000 mi)	20000 km (12000 mi)	30000 km (18000 mi)	40000 km (24000 mi)	
1	Elemento del filtro dell'aria	• Pulire.		√		√		
		• Sostituire.			√		√	
2	* Frizione	• Controllare il funzionamento, il livello del liquido e l'assenza di perdite nel veicolo.	√	√	√	√	√	
3	* Freno anteriore	• Controllare il funzionamento, il livello del liquido e l'assenza di perdite nel veicolo.	√	√	√	√	√	√
		• Sostituire le pastiglie dei freni.	Se consumate fino al limite					
4	* Freno posteriore	• Controllare il funzionamento, il livello del liquido e l'assenza di perdite nel veicolo.	√	√	√	√	√	√
		• Sostituire le pastiglie dei freni.	Se consumate fino al limite					
5	* Tubi freni	• Controllare se vi sono fessurazioni o danneggiamenti. • Controllare che la posa e il serraggio siano corretti.		√	√	√	√	√
		• Sostituire.	Ogni 4 anni					
6	* Liquido freni	• Sostituire.	Ogni 2 anni					
7	* Ruote	• Controllare il disassamento e danneggiamenti.		√	√	√	√	

MANUTENZIONE E REGOLAZIONI PERIODICHE

N.	POSIZIONE	INTERVENTO DI CONTROLLO O MANUTENZIONE	LETTURA DEL TOTALIZZATORE CONTACHILOMETRI					CONTROLLO ANNUALE
			1000 km (600 mi)	10000 km (6000 mi)	20000 km (12000 mi)	30000 km (18000 mi)	40000 km (24000 mi)	
8 *	Pneumatici	<ul style="list-style-type: none"> • Controllare la profondità del battistrada e danneggiamenti. • Sostituire se necessario. • Controllare la pressione dell'aria. • Correggere se necessario. 		√	√	√	√	√
9 *	Cuscinetti delle ruote	<ul style="list-style-type: none"> • Controllare che il cuscinetto non sia allentato o danneggiato. 		√	√	√	√	
10 *	Forcellone	<ul style="list-style-type: none"> • Controllare il funzionamento ed un gioco eccessivo. 		√	√	√	√	
		<ul style="list-style-type: none"> • Lubrificare con grasso a base di sapone di litio. 	Ogni 50000 km (30000 mi)					
11 *	Cuscinetti dello sterzo	<ul style="list-style-type: none"> • Controllare il gioco dei cuscinetti e la durezza della sterzo. 	√	√	√	√	√	
		<ul style="list-style-type: none"> • Lubrificare con grasso a base di sapone di litio. 	Ogni 20000 km (12000 mi)					
12 *	Fissaggi della parte ciclistica	<ul style="list-style-type: none"> • Accertarsi che tutti i dadi, i bulloni e le viti siano serrati correttamente. 		√	√	√	√	√
13	Perno di rotazione leva freno	<ul style="list-style-type: none"> • Lubrificare con grasso al silicone. 		√	√	√	√	√
14	Perno di rotazione del pedale freno	<ul style="list-style-type: none"> • Lubrificare con grasso a base di sapone di litio. 		√	√	√	√	√
15	Perno di rotazione leva frizione	<ul style="list-style-type: none"> • Lubrificare con grasso al silicone. 		√	√	√	√	√
16	Perno di rotazione del pedale cambio	<ul style="list-style-type: none"> • Lubrificare con grasso a base di sapone di litio. 		√	√	√	√	√

MANUTENZIONE E REGOLAZIONI PERIODICHE

N.	POSIZIONE	INTERVENTO DI CONTROLLO O MANUTENZIONE	LETTURA DEL TOTALIZZATORE CONTACHILOMETRI					CONTROLLO ANNUALE
			1000 km (600 mi)	10000 km (6000 mi)	20000 km (12000 mi)	30000 km (18000 mi)	40000 km (24000 mi)	
17	Cavalletto laterale, cavalletto centrale	<ul style="list-style-type: none"> Controllare il funzionamento. Lubrificare con grasso a base di sapone di litio. 		√	√	√	√	√
18	* Interruttore del cavalletto laterale	<ul style="list-style-type: none"> Controllare il funzionamento. 	√	√	√	√	√	√
19	* Forcella	<ul style="list-style-type: none"> Controllare il funzionamento e l'assenza di perdite di olio. 		√	√	√	√	
20	* Gruppo dell'ammortizzatore	<ul style="list-style-type: none"> Controllare il funzionamento e l'assenza di perdite di olio nell'ammortizzatore. 		√	√	√	√	
21	* Punti di rotazione del braccio di rinvio e del braccio di giunzione della sospensione posteriore	<ul style="list-style-type: none"> Controllare il funzionamento. 		√	√	√	√	
		<ul style="list-style-type: none"> Lubrificare con grasso a base di sapone di litio. 			√		√	
22	Olio motore	<ul style="list-style-type: none"> Cambiare. Controllare il livello dell'olio e l'assenza di perdite di olio nel veicolo. 	√	√	√	√	√	√
23	Cartuccia del filtro dell'olio motore	<ul style="list-style-type: none"> Sostituire. 	√		√		√	
24	* Sistema di raffreddamento	<ul style="list-style-type: none"> Controllare il livello del liquido refrigerante e l'assenza di perdite di olio nel veicolo. 		√	√	√	√	√
		<ul style="list-style-type: none"> Cambiare liquido refrigerante. 	Ogni 3 anni					

MANUTENZIONE E REGOLAZIONI PERIODICHE

N.	POSIZIONE	INTERVENTO DI CONTROLLO O MANUTENZIONE	LETTURA DEL TOTALIZZATORE CONTACHILOMETRI					CONTROLLO ANNUALE
			1000 km (600 mi)	10000 km (6000 mi)	20000 km (12000 mi)	30000 km (18000 mi)	40000 km (24000 mi)	
25	Olio del cardano	<ul style="list-style-type: none"> Controllare il livello dell'olio e l'assenza di perdite di olio nel veicolo. Cambiare. 	√	√	√	√	√	
26 *	Interruttori del freno anteriore e del freno posteriore	<ul style="list-style-type: none"> Controllare il funzionamento. 	√	√	√	√	√	√
27	Parti in movimento e cavi	<ul style="list-style-type: none"> Lubrificare. 		√	√	√	√	√
28 *	Manopola acceleratore	<ul style="list-style-type: none"> Controllare il funzionamento. Controllare il gioco della manopola acceleratore e se necessario regolarlo. Lubrificare il cavo e il corpo della manopola. 		√	√	√	√	√
29 *	Luci, segnali e interruttori	<ul style="list-style-type: none"> Controllare il funzionamento. Regolare il fascio di luce del faro. 	√	√	√	√	√	√

HAU55251

NOTA

- Il filtro aria richiede una manutenzione più frequente se si percorrono zone molto umide o polverose.
- Manutenzione del freno e della frizione idraulici
 - Controllare regolarmente e, se necessario, rabboccare il liquido freni ed il liquido della frizione per portarli al livello corretto.
 - Ogni due anni sostituire i componenti interni della pompa freno e della pinza nonché della pompa frizione e della pompa disinnesco frizione, e cambiare il liquido freni ed il liquido della frizione.
 - Sostituire i tubi freno e frizione idraulica ogni quattro anni, e se sono fessurati o danneggiati.

MANUTENZIONE E REGOLAZIONI PERIODICHE

Rimozione ed installazione dei pannelli

HAU18772

I pannelli illustrati vanno tolti per eseguire alcuni dei lavori di manutenzione descritti in questo capitolo. Fare riferimento a questa sezione tutte le volte che si deve togliere ed installare un pannello.

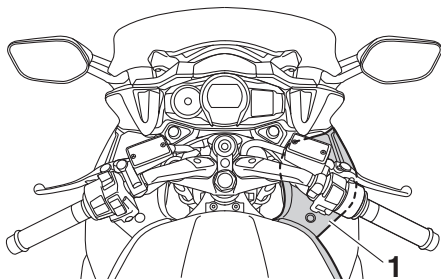

1. Pannello A

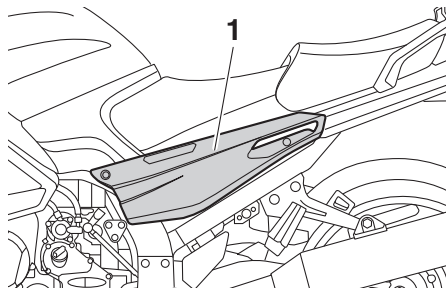

1. Pannello B

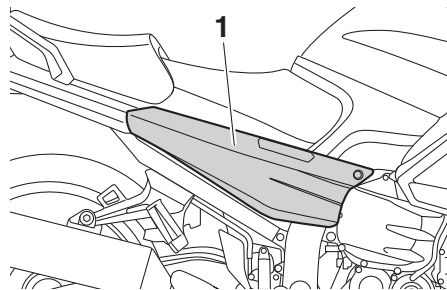

1. Pannello C

HAU54133

Pannello A

Per rimuovere il pannello

1. Togliere i bulloni e i fissaggi rapidi.

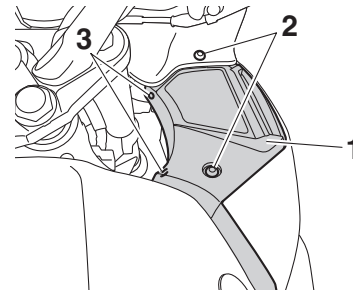

1. Pannello A
2. Bullone
3. Fissaggio rapido

2. Sganciare la scanalatura sul retro del pannello dalla sporgenza sulla carenatura laterale destra.

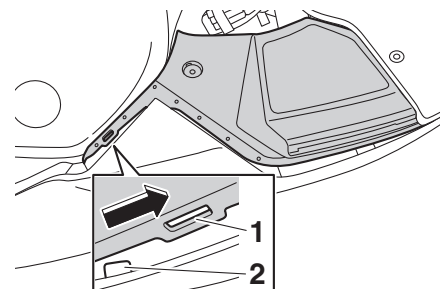

1. Tacca
2. Sporgenza

MANUTENZIONE E REGOLAZIONI PERIODICHE

3. Sganciare la scanalatura sul lato anteriore del pannello dalla sporgenza sul cupolino, quindi togliere il pannello come mostrato in figura.

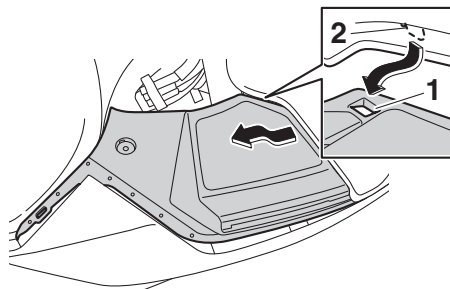

1. Tacca
2. Sporgenza

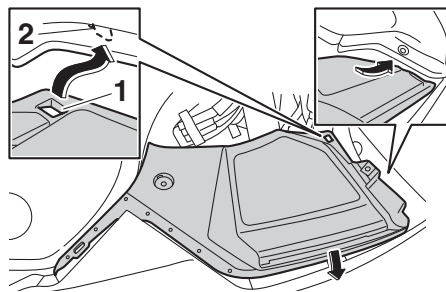

1. Tacca
2. Sporgenza

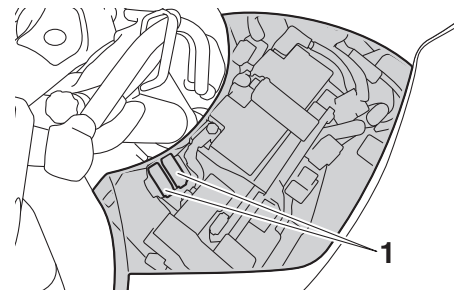

1. Fusibile
2. Installare i bulloni e i fissaggi rapidi.

Pannelli B e C

Per togliere il pannello

1. Togliere le selle. (Vedere pagina 3-33.)
2. Togliere i bulloni e le viti fissaggio rapido.

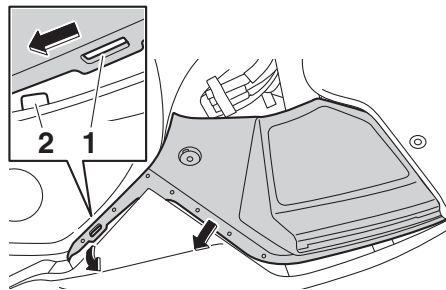

1. Tacca
2. Sporgenza

NOTA

Accertarsi che i fusibili siano coperti e posizionati all'interno del bordo del pannello.

Per installare il pannello

1. Inserire la scanalatura sul lato anteriore del pannello sotto la sporgenza sul cupolino, quindi inserire la scanalatura sul retro del pannello sopra la sporgenza sulla carenatura laterale destra come mostrato in figura.

MANUTENZIONE E REGOLAZIONI PERIODICHE

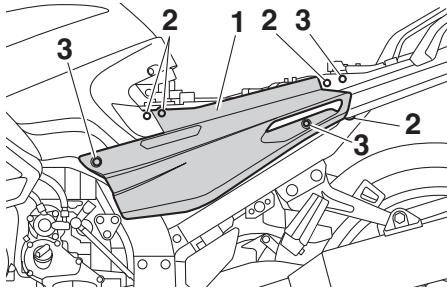

1. Pannello B
2. Vite fissaggio rapido
3. Bullone

scorrere il pannello in avanti per sgan-
ciarilo sul retro come illustrato nella fi-
gura.

2. Installare le selle.

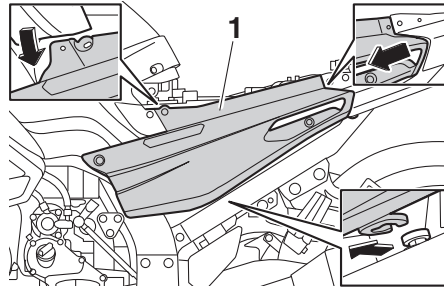

1. Pannello B

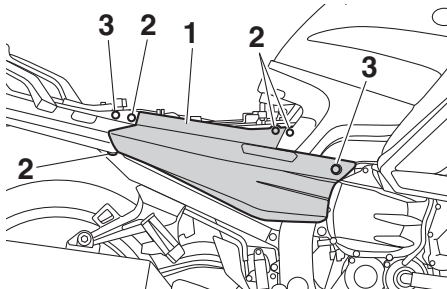

1. Pannello C
2. Vite fissaggio rapido
3. Bullone

3. Tirare il fondo del pannello verso l'esterno, tirare la parte anteriore del pannello verso il basso, e poi fare

Per installare un pannello

1. Posizionare il pannello nella sua posizione originaria e poi installare i bulloni e le viti fissaggio rapido.

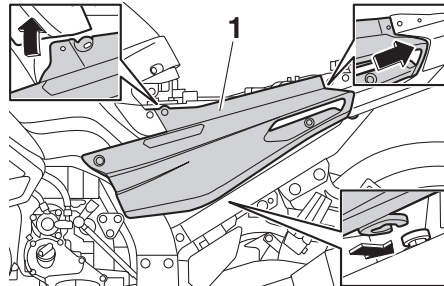

1. Pannello B

MANUTENZIONE E REGOLAZIONI PERIODICHE

Controllo delle candele

HAU19653

Le candele sono componenti importanti del motore che vanno controllati periodicamente, preferibilmente da un concessionario Yamaha. Poiché il calore ed i depositi provocano una lenta erosione delle candele, bisogna smontarle e controllarle in conformità alla tabella della manutenzione periodica e lubrificazione. Inoltre, lo stato delle candele può rivelare le condizioni del motore.

L'isolatore di porcellana intorno all'elettrodo centrale di ciascuna candela deve essere di colore marroncino chiaro (il colore ideale se il veicolo viene usato normalmente) e tutte le candele installate nel motore devono avere lo stesso colore. Se il colore di una candela è nettamente diverso, il motore potrebbe funzionare in maniera anomala. Non tentare di diagnosticare problemi di questo genere. Chiedere invece ad un concessionario Yamaha di controllare il veicolo.

Se una candela presenta segni di usura degli elettrodi e eccessivi depositi carboniosi o di altro genere, si deve sostituirla.

Candela secondo specifica:
NGK/CPR8EA-9

Prima di installare una candela, misurare la distanza tra gli elettrodi con uno spessore e, se necessario, regolarla secondo la specifica.

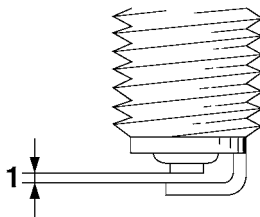

1. Distanza tra gli elettrodi

Distanza tra gli elettrodi:
0.8–0.9 mm (0.031–0.035 in)

Pulire la superficie della guarnizione della candela e la sua superficie di accoppiamento ed eliminare ogni traccia di sporco dalla filettatura della candela.

Coppia di serraggio:
Candela:
13 Nm (1.3 m·kgf, 9.4 ft·lbf)

NOTA

In mancanza di una chiave dinamometrica per installare la candela, per ottenere una coppia di serraggio corretta aggiungere 1/4–1/2 giro al serraggio manuale. Tuttavia provvedere al serraggio secondo specifica della candela al più presto possibile.

HCA10841

ATTENZIONE

Non utilizzare attrezzi per togliere o per installare il cappuccio della candela, il connettore della bobina di accensione potrebbe danneggiarsi. È possibile che sia difficile togliere il cappuccio della candela, in quanto la tenuta di gomma all'estremità del cappuccio è montata strettamente. Per togliere il cappuccio della candela, basta piegarlo all'indietro ed in avanti mentre lo si tira; per installarlo, piegarlo all'indietro ed in avanti mentre lo si spinge.

MANUTENZIONE E REGOLAZIONI PERIODICHE

HAU19887

Olio motore e cartuccia filtro olio

Controllare sempre il livello olio motore prima di ogni utilizzo. Oltre a questo, si deve cambiare l'olio e sostituire la cartuccia filtro olio agli intervalli specificati nella tabella della manutenzione periodica e lubrificazione.

Per controllare il livello olio motore

1. Posizionare il veicolo sul cavalletto centrale. Basta una lieve inclinazione laterale per provocare errori nel controllo.
2. Accendere il motore, lasciarlo scaldare per diversi minuti, quindi spegnerlo.
3. Attendere qualche minuto per far depositare l'olio e poi controllare il livello dell'olio attraverso l'oblò in basso sul lato sinistro del carter.

NOTA

Il livello olio motore deve trovarsi tra i riferimenti di livello minimo e massimo.

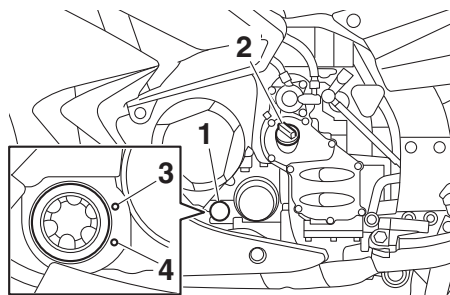

1. Oblò ispezione livello olio motore
2. Tappo bocchettone riempimento olio motore
3. Riferimento livello max.
4. Riferimento di livello min.

4. Se l'olio motore è al di sotto al riferimento di livello minimo, rabboccare con il tipo di olio consigliato per raggiungere il livello appropriato.

Per cambiare l'olio motore (con o senza sostituzione della cartuccia filtro olio)

1. Posizionare il veicolo su una superficie piana.
2. Accendere il motore, lasciarlo scaldare per diversi minuti, quindi spegnerlo.
3. Posizionare una coppa dell'olio sotto il motore per raccogliere l'olio esausto.

4. Togliere il tappo bocchettone riempimento olio motore, il bullone drenaggio olio e la rispettiva guarnizione per scaricare l'olio dal carter.

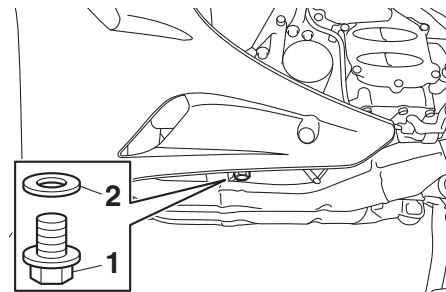

1. Bullone drenaggio olio
2. Guarnizione

NOTA

Saltare le fasi 5-7 se non si sostituisce la cartuccia filtro olio.

5. Togliere la cartuccia filtro olio con una chiave filtro olio.

MANUTENZIONE E REGOLAZIONI PERIODICHE

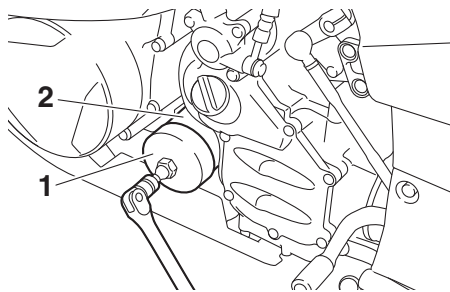

1. Chiave filtri olio
2. Cartuccia filtro olio

NOTA

Le chiavi filtro olio sono disponibili presso i concessionari Yamaha.

6

6. Applicare uno strato sottile di olio motore pulito sull'O-ring della nuova cartuccia filtro olio.

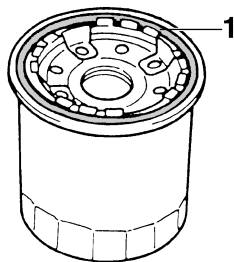

1. O-ring

NOTA

Verificare che l'O-ring sia assestato correttamente.

7. Installare la nuova cartuccia filtro olio e poi stringerla alla coppia di serraggio secondo specifica con una chiave dinamometrica.

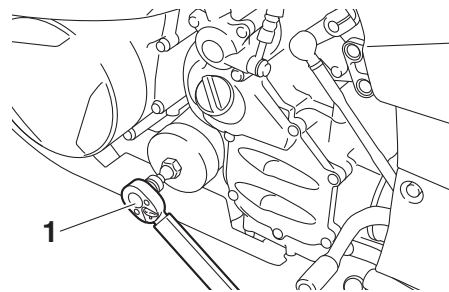

1. Chiave dinamometrica

Coppia di serraggio:

Cartuccia filtro olio:
17 Nm (1.7 m·kgf, 12 ft·lbf)

8. Installare il bullone drenaggio olio e la guarnizione nuova, quindi stringere il bullone alla coppia di serraggio secondo specifica.

Coppia di serraggio:

Bullone di drenaggio olio motore:
43 Nm (4.3 m·kgf, 31 ft·lbf)

9. Rabboccare con la quantità specificata dell'olio motore consigliato, quindi installare e serrare il tappo riempimento olio.

Olio motore consigliato:

Vedere pagina 8-1.

Quantità di olio:

Senza la sostituzione della cartuccia filtro olio:

3.80 L (4.02 US qt, 3.34 Imp.qt)

Con la sostituzione della cartuccia filtro olio:

4.00 L (4.23 US qt, 3.52 Imp.qt)

NOTA

Ricordarsi di pulire con uno straccio l'olio eventualmente versato sulle parti dopo che il motore e l'impianto di scarico si sono raffreddati.

HCA11621

ATTENZIONE

- Per prevenire slittamenti della frizione (dato che l'olio motore lubrifica anche la frizione), non miscelare additivi chimici all'olio. Non utilizzare oli con specifica diesel "CD" o oli di qualità superiore a quella specificata. Inoltre non usare oli con etichetta "ENERGY CONSERVING II" (CONSERVANTE ENERGIA II) o superiore.
- Accertarsi che non penetrino corpi estranei nel carter.

10. Accendere il motore e lasciarlo girare al minimo per diversi minuti mentre verificando che non ci siano perdite di olio. In caso di perdite di olio, spegnere immediatamente il motore e cercarne le cause.

NOTA

Dopo l'accensione del motore, la spia livello olio motore deve spegnersi, se il livello dell'olio è sufficiente.

HCA10402

ATTENZIONE

Se la spia livello olio lampeggia o resta accesa anche se il livello dell'olio è appropriato, spegnere immediatamente il motore e far controllare il veicolo da un concessionario Yamaha.

11. Spegnere il motore, controllare il livello dell'olio e correggerlo, se necessario.

Olio cardano

Prima di ogni utilizzo, controllare sempre che la scatola cardano non presenti perdite di olio. Se si riscontrano perdite, fare controllare e riparare il veicolo da un concessionario Yamaha. Oltre a questo, si deve controllare il livello dell'olio cardano e cambiare l'olio come segue agli intervalli specificati nella tabella della manutenzione periodica e lubrificazione.

HWA10371

AVVERTENZA

- Accertarsi che non penetrino corpi estranei nella scatola del cardano.
- Accertarsi che non arrivi olio sul pneumatico o sulla ruota.

Per controllare il livello dell'olio cardano

1. Posizionare il veicolo sul cavalletto centrale.

NOTA

Accertarsi che il veicolo sia diritto durante il controllo del livello dell'olio. Basta una lieve inclinazione laterale per provocare errori nel controllo.

MANUTENZIONE E REGOLAZIONI PERIODICHE

2. Togliere il bullone riempimento olio cardano e la rispettiva guarnizione, quindi controllare il livello dell'olio nella scatola cardano.

NOTA

Il livello dell'olio deve arrivare all'orlo del foro di riempimento.

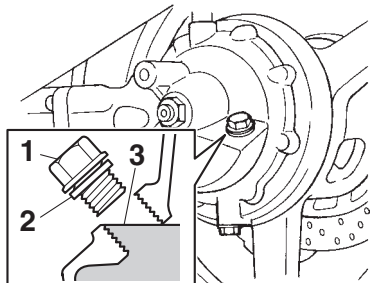

1. Tappo filettato di riempimento dell'olio del cardano
2. Guarnizione
3. Livello olio corretto

3. Se l'olio è al di sotto dell'orlo del foro di riempimento, rabboccare con olio del tipo consigliato in quantità sufficiente per raggiungere il livello appropriato.
4. Verificare che la guarnizione non sia danneggiata e sostituirla, se necessario.

5. Installare il bullone riempimento olio cardano e la rispettiva guarnizione, quindi stringere il bullone alla coppia di serraggio secondo specifica.

Coppia di serraggio:

Bullone riempimento olio cardano:
23 Nm (2.3 m-kgf, 17 ft-lbf)

Per cambiare l'olio cardano

1. Posizionare il veicolo su una superficie piana.
2. Posizionare una coppa dell'olio sotto la scatola cardano per raccogliere l'olio esausto.
3. Togliere il bullone riempimento olio cardano, il bullone drenaggio olio cardano e le rispettive guarnizioni per scaricare l'olio dalla scatola cardano.

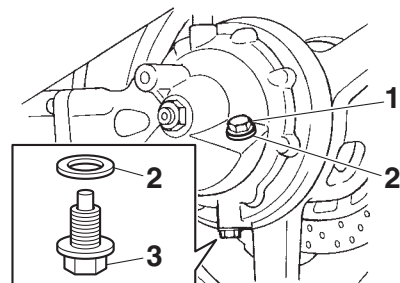

1. Tappo filettato di riempimento dell'olio del cardano
2. Guarnizione
3. Bullone scarico olio cardano

4. Installare il bullone drenaggio olio cardano e la guarnizione nuova, quindi stringere il bullone alla coppia di serraggio secondo specifica.

Coppia di serraggio:

Bullone drenaggio olio cardano:
23 Nm (2.3 m-kgf, 17 ft-lbf)

5. Rabboccare con l'olio cardano consigliato fino all'orlo del foro di riempimento.

Olio cardano consigliato:

Olio ingranaggi della trasmissione ad albero esclusivo per FJR1300/VMAX

Quantità di olio:

0.20 L (0.21 US qt, 0.18 Imp.qt)

6. Verificare che la guarnizione del bullone riempimento olio non sia danneggiata e sostituirla, se necessario.
7. Installare il bullone riempimento olio e la rispettiva guarnizione, quindi stringere il bullone alla coppia di serraggio secondo specifica.

Coppia di serraggio:

Bullone riempimento olio cardano:
23 Nm (2.3 m·kgf, 17 ft·lbf)

8. Controllare che la scatola cardano non presenti perdite d'olio. In caso di perdite di olio, cercarne le cause.

Liquido refrigerante

HAU20071

Prima di utilizzare il mezzo, controllare sempre il livello del liquido refrigerante. Inoltre si deve cambiare il liquido refrigerante agli intervalli specificati nella tabella della manutenzione periodica e lubrificazione.

Per controllare il livello del liquido refrigerante

HAU54161

1. Posizionare il veicolo sul cavalletto centrale.

NOTA

- Si deve controllare il livello del liquido refrigerante con il motore freddo, in quanto il livello varia a seconda della temperatura del motore.
- Accertarsi che il veicolo sia dritto durante il controllo del livello del liquido refrigerante. Basta una lieve inclinazione laterale per provocare errori nel controllo.

2. Togliere il pannello del convogliatore d'aria della carenatura sinistra. (Vedere pagina 3-39.)
3. Controllare il livello del liquido refrigerante nel serbatoio liquido refrigerante.

NOTA

Il livello del liquido refrigerante deve trovarsi tra i riferimenti livello min. e max.

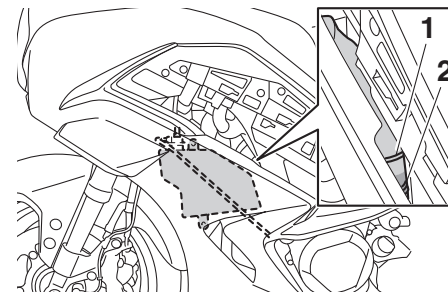

1. Riferimento livello max.
2. Riferimento di livello min.

4. Se il liquido refrigerante è all'altezza o al di sotto del riferimento livello min., togliere il tappo serbatoio liquido refrigerante.

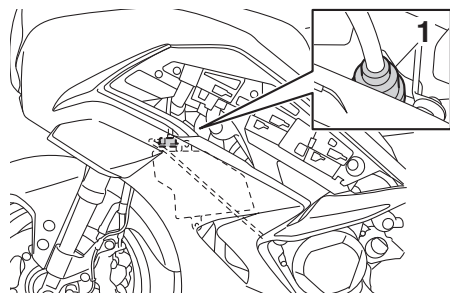

1. Tappo serbatoio liquido refrigerante

5. Aggiungere liquido refrigerante o acqua distillata per fare salire il liquido refrigerante fino al riferimento livello max. e installare il tappo serbatoio liquido refrigerante. **AVVERTENZA!** Togliere solo il tappo serbatoio liquido refrigerante. Non tentare mai di togliere il tappo radiatore quando il motore è caldo. [HWA15162] **ATTENZIONE:** Se non si dispone di liquido refrigerante, utilizzare al suo posto acqua distillata o acqua del rubinetto non calcarea. Non utilizzare acqua calcarea o salata, in quanto sono dannose per il motore. Se si è usata dell'acqua al posto del refrigerante, sostituirla con refrigerante al più presto possibile, altrimenti l'impianto di raffreddamento non sarebbe protetto dal gelo e dal-

la corrosione. Se si è aggiunta acqua al refrigerante, far controllare al più presto possibile da un concessionario Yamaha il contenuto di refrigerante, altrimenti l'efficacia del liquido refrigerante si riduce. [HCA10473]

Capacità serbatoio liquido refrigerante (fino al riferimento livello max.):

0.25 L (0.26 US qt, 0.22 Imp.qt)

6. Installare il pannello.

Cambio del liquido refrigerante

HAU33032

Il liquido refrigerante va cambiato agli intervalli specificati nella tabella della manutenzione periodica e lubrificazione. Far eseguire il cambio del liquido refrigerante dal concessionario Yamaha. **AVVERTENZA!** Non tentare mai di togliere il tappo radiatore quando il motore è caldo. [HWA10382]

Pulizia dell'elemento filtrante

HAU20474

Sostituire l'elemento filtrante agli intervalli specificati nella tabella della manutenzione periodica e lubrificazione. Pulire o, se necessario, sostituire più spesso l'elemento filtrante se si percorrono zone molto umide o polverose.

1. Rimuovere il pannello B. (Vedere pagina 6-9.)
2. Togliere il deflettore aspirazione aria togliendo la vite e le viti fissaggio rapido.

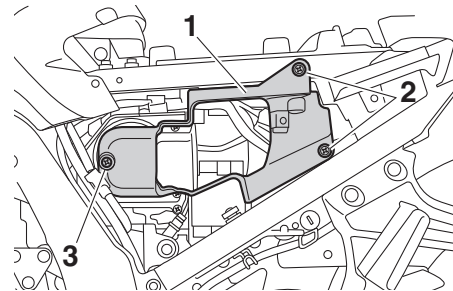

1. Deflettore aspirazione aria
2. Vite fissaggio rapido
3. Vite

3. Togliere il coperchio cassa filtro togliendo le viti.

MANUTENZIONE E REGOLAZIONI PERIODICHE

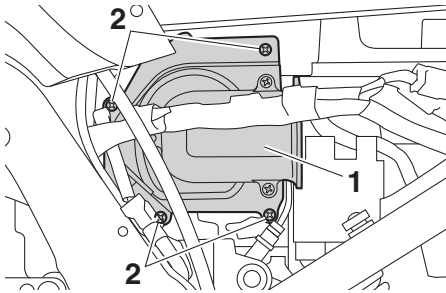

1. Coperchio della scatola del filtro dell'aria
2. Vite

4. Estrarre l'elemento filtrante.

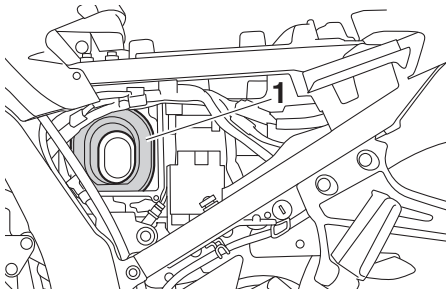

1. Elemento del filtro dell'aria

5. Picchiare leggermente l'elemento filtrante per togliere la maggior parte della polvere e dello sporco, e poi eliminare lo sporco residuo con aria

compressa, come illustrato nella figura. Se l'elemento filtrante è danneggiato, sostituirlo.

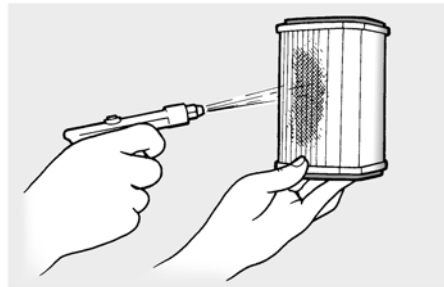

6. Inserire l'elemento filtrante nella cassa filtro. **ATTENZIONE: Verificare che l'elemento del filtro dell'aria sia alloggiato correttamente nella cassa filtro. Non si deve mai far funzionare il motore senza l'elemento del filtro dell'aria installato, altrimenti il pistone (i pistoni) e/o il cilindro (i cilindri) potrebbero usurarsi eccessivamente.** [HCA10482]

7. Installare il coperchio cassa filtro installando le viti. **ATTENZIONE: Controllare che il tubetto di sfiato/troppopieno del serbatoio carburante non sia schiacciato.**

[HCA15412]

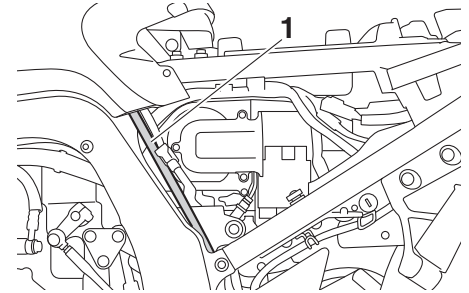

1. Tubetto di sfiato/troppopieno del serbatoio carburante

8. Installare il deflettore aspirazione aria installando la vite e le viti fissaggio rapido.
9. Installare il pannello.

MANUTENZIONE E REGOLAZIONI PERIODICHE

Controllo del regime del minimo

HAU44735

Controllare il regime del minimo e, se necessario, farlo correggere da un concessionario Yamaha.

Regime del minimo:
1000–1100 giri/min.

Controllo del gioco della manopola acceleratore

HAU21385

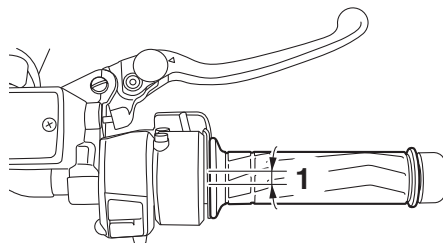

1. Gioco della manopola acceleratore

Il gioco della manopola acceleratore dovrebbe essere di 1.0–3.0 mm (0.04–0.12 in) all'estremità interna della manopola acceleratore. Controllare periodicamente il gioco della manopola acceleratore e, se necessario, farlo regolare da un concessionario Yamaha.

Gioco valvole

HAU21402

Il gioco valvole cambia con l'utilizzo del mezzo, provocando un rapporto scorretto di miscelazione di aria/carburante e/o rumorosità del motore. Per impedire che ciò accada, fare regolare il gioco valvole da un concessionario Yamaha agli intervalli specificati nella tabella della manutenzione periodica e lubrificazione.

Pneumatici

HAU21779

I pneumatici sono l'unico punto di contatto tra il veicolo e la strada. La sicurezza in tutte le condizioni di guida dipende da un'area di contatto con la strada relativamente piccola. Pertanto, è fondamentale mantenere sempre i pneumatici in buone condizioni e sostituirli agli intervalli adeguati con pneumatici secondo specifica.

Pressione pneumatici

Controllare sempre e, se necessario, regolare la pressione pneumatici prima di mettersi in marcia.

HWA10504

AVVERTENZA

L'utilizzo di questo veicolo con una pressione pneumatici scorretta può provocare infortuni gravi o il decesso a seguito della perdita del controllo.

- Controllare e regolare la pressione pneumatici a freddo (ossia quando la temperatura dei pneumatici è uguale alla temperatura ambiente).
- Si deve regolare la pressione pneumatici in funzione della velocità di marcia e del peso totale del pilota, del passeggero, del carico e degli accessori omologati per questo modello.

Pressione pneumatici (misurata a pneumatici freddi):

Carico massimo di 90 kg (198 lb):

Anteriore:
250 kPa (2.50 kgf/cm², 36 psi)

Posteriore:
290 kPa (2.90 kgf/cm², 42 psi)

Da 90 kg (198 lb) fino al carico massimo:

Anteriore:
250 kPa (2.50 kgf/cm², 36 psi)

Posteriore:
290 kPa (2.90 kgf/cm², 42 psi)

Marcia ad alta velocità:

Anteriore:
250 kPa (2.50 kgf/cm², 36 psi)

Posteriore:
290 kPa (2.90 kgf/cm², 42 psi)

Carico massimo*:

212 kg (467 lb)

* Peso totale del conducente, del passeggero, del carico e degli accessori

HWA10512

AVVERTENZA

Non sovraccaricare mai il veicolo. L'utilizzo di un veicolo sovraccarico può provocare incidenti.

Controllo dei pneumatici

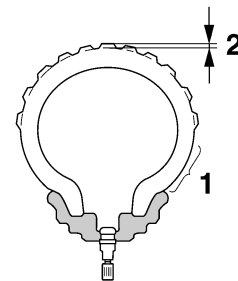

1. Fianco del pneumatico
2. Profondità battistrada

Controllare sempre i pneumatici prima di ogni utilizzo. Se la profondità battistrada centrale è scesa al limite secondo specifica, se ci sono chiodi o frammenti di vetro nel pneumatico, o se il fianco è fessurato, fare sostituire immediatamente il pneumatico da un concessionario Yamaha.

Profondità battistrada minima (anteriore e posteriore):

1.6 mm (0.06 in)

MANUTENZIONE E REGOLAZIONI PERIODICHE

NOTA

I limiti di profondità battistrada possono differire da nazione a nazione. Rispettare sempre le disposizioni di legge della nazione d'impiego.

HWA10472

AVVERTENZA

- Fare sostituire i pneumatici eccessivamente consumati da un concessionario Yamaha. Oltre ad essere illegale, l'utilizzo del veicolo con pneumatici eccessivamente usurati riduce la stabilità di marcia e può provocare la perdita del controllo del mezzo.
- Consigliamo di affidare la sostituzione di tutte le parti in relazione alle ruote ed ai freni, compresi i pneumatici, ad un concessionario Yamaha, che possiede le conoscenze tecniche e l'esperienza necessarie.
- Marciare a velocità moderate dopo il cambio di un pneumatico, per permettere alla superficie del pneumatico di "rodarsi", in modo da poter sviluppare al meglio le proprie caratteristiche.

Informazioni sui pneumatici

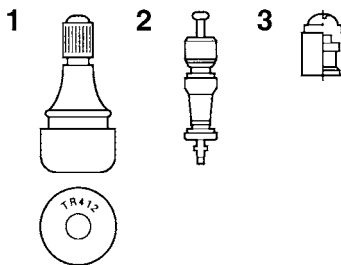

1. Valvola aria del pneumatico
2. Spillo della valvola aria del pneumatico
3. Cappuccio della valvola aria del pneumatico con guarnizione

Questo motociclo è equipaggiato con pneumatici senza camera d'aria, valvole aria pneumatici e ruote in lega.

I pneumatici invecchiano, anche se non sono stati utilizzati o se sono stati utilizzati solo occasionalmente. La presenza di crepe sul battistrada e sulla gomma dei fianchi, talvolta accompagnata dalla deformazione della carcassa, sono un segno evidente dell'invecchiamento. I pneumatici vecchi e invecchiati devono essere controllati da gommisti specializzati per appurare l'idoneità a proseguirne l'uso.

HWA10482

AVVERTENZA

- Il pneumatico anteriore e quello posteriore devono essere della stessa marca e design, altrimenti le caratteristiche di manovrabilità del motociclo possono essere differenti, provocando incidenti.
- Verificare sempre che i cappucci delle valvole siano ben stretti per evitare perdite di pressione dell'aria.
- Usare soltanto le valvole per pneumatici e gli spilli delle valvole elencati di seguito per evitare che i pneumatici si sgonfino durante la marcia ad alta velocità.

Dopo prove approfondite, la Yamaha Motor Co., Ltd. ha approvato per questo modello soltanto i pneumatici elencati di seguito.

Pneumatico anteriore:

Dimensioni:

120/70 ZR17M/C (58W)

Produttore/modello:

BRIDGESTONE/BT023F E

Pneumatico posteriore:

Dimensioni:

180/55 ZR17M/C (73W)

Produttore/modello:

BRIDGESTONE/BT023R E

ANTERIORE e POSTERIORE:

Valvola aria pneumatico:

TR412

Spillo della valvola:

#9100 (antentico)

HWA10601

 **AVVERTENZA**

Questo motociclo è equipaggiato con pneumatici per altissime velocità. Fare attenzione ai seguenti punti per sfruttare al massimo le caratteristiche di questi pneumatici.

- Per la sostituzione, utilizzare esclusivamente i pneumatici specificati. Pneumatici diversi corrono il rischio di scoppiare alle altissime velocità.
- Quando i pneumatici sono nuovi, è possibile che abbiano una aderenza relativamente scarsa su determinate superfici stradali, fino a quando non si saranno “rodati”. Pertanto,

prima di guidare ad alta velocità, consigliamo di mantenere una velocità moderata per circa 100 km (60 mi) dopo l'installazione di un pneumatico nuovo.

- Si devono riscaldare i pneumatici prima di una corsa ad alta velocità.
- Regolare sempre la pressione dei pneumatici in funzione delle condizioni di utilizzo del mezzo.

Ruote in lega

Per garantire il massimo delle prestazioni, una lunga durata e l'utilizzo in sicurezza del vostro veicolo, fare attenzione ai seguenti punti che riguardano le ruote prescritte secondo specifica.

- Prima di ogni utilizzo, controllare sempre che i cerchi non presentino cricche, piegature, deformazioni o danneggiamenti di altro tipo. Se si riscontrano danneggiamenti, fare sostituire la ruota da un concessionario Yamaha. Non tentare di eseguire nemmeno la minima riparazione di una ruota. In caso di deformazioni o di cricche, la ruota va sostituita.
- In caso di sostituzione del pneumatico o della ruota, occorre eseguire il bilanciamento della ruota. Lo sbilanciamento della ruota può provocare prestazioni scarse ed una cattiva manovrabilità del mezzo e può abbreviare la durata dei pneumatici.

MANUTENZIONE E REGOLAZIONI PERIODICHE

Leva frizione

HAU22074

Poiché questo modello è equipaggiato con una frizione idraulica, non occorre regolare il gioco della leva frizione. Tuttavia prima di utilizzare il mezzo si deve sempre controllare il livello del liquido della frizione e verificare che l'impianto idraulico non presenti perdite. (Vedere pagina 6-26.) Se il gioco della leva frizione diventa eccessivo e se il cambio diventa duro, o la frizione slitta, con conseguente accelerazione scarsa, è possibile che ci sia dell'aria nell'impianto idraulico della frizione. In caso di presenza di aria nell'impianto idraulico, farlo spurgare da un concessionario Yamaha prima di utilizzare il motociclo.

6

Controllo del gioco della leva freno

HAU37914

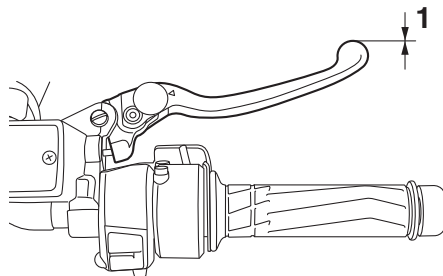

1. Assenza di gioco leva freno

Non ci deve essere gioco all'estremità della leva del freno. Se c'è del gioco, fare controllare il circuito dei freni da un concessionario Yamaha.

HWA14212

AVVERTENZA

Se, premendo la leva freno, si ha una sensazione di morbidezza e cedevolezza, questo può indicare la presenza di aria nell'impianto idraulico. In caso di presenza di aria nell'impianto idraulico, farlo spurgare da un concessionario Yamaha prima di utilizzare il veicolo. L'aria nell'impianto idraulico riduce la

potenza della frenata, con possibile perdita del controllo del mezzo e di incidenti.

Interruttori luce stop

La luce stop, che viene attivata dal pedale freno e dalla leva freno, dovrebbe accendersi non appena la frenata si verifica. Poiché gli interruttori luce stop sono componenti del sistema di regolazione automatica della velocità, devono essere regolati da un concessionario Yamaha, che possiede le conoscenze e le esperienze tecniche necessarie.

HAU22283

Controllo delle pastiglie del freno anteriore e posteriore

Si deve verificare l'usura delle pastiglie del freno anteriore e posteriore agli intervalli specificati nella tabella della manutenzione periodica e lubrificazione.

HAU22393

Pastiglie freno anteriore

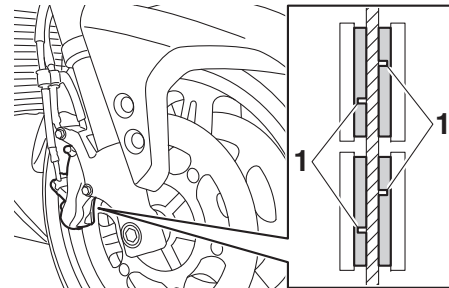

HAU43432

1. Scanalatura indicatore d'usura pastiglia freno

Le pinze freno anteriore sono equipaggiate con due serie di pastiglie freno. Ciascuna pastiglia freno anteriore è provvista di una scanalatura indicatore d'usura, che consente di verificare l'usura della pastiglia freno senza dover disassemblare il freno. Per controllare l'usura della pastiglia freno, controllare la scanalatura indicatore d'usura. Se una pastiglia freno si è consu-

mata al punto che la scanalatura indicatore d'usura è quasi scomparsa, fare sostituire in gruppo le pastiglie freni da un concessionario Yamaha.

Pastiglie freno posteriore

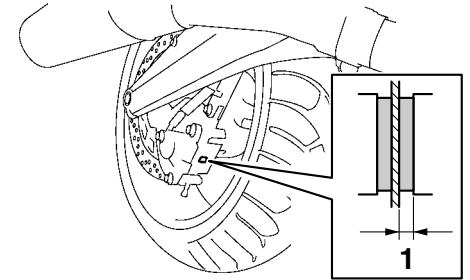

HAU22501

1. Spessore rivestimento pastiglia freno

Verificare che ciascuna pastiglia freno posteriore non sia danneggiata e misurare lo spessore rivestimento pastiglia freno. Se una pastiglia freno è danneggiata, o se lo spessore rivestimento pastiglia freno è inferiore a 0.8 mm (0.03 in), fare sostituire in gruppo le pastiglie freni da un concessionario Yamaha.

MANUTENZIONE E REGOLAZIONI PERIODICHE

HAU40272

Controllo dei livelli del liquido freni e del liquido della frizione

Prima di utilizzare il mezzo, controllare che il liquido dei freni e il liquido della frizione siano al di sopra dei riferimenti di livello min. Prima di controllare i livelli del liquido dei freni e del liquido della frizione, assicurarsi che le parti superiori dei serbatoi siano in posizione orizzontale. Rabboccare il liquido dei freni e il liquido della frizione, se necessario.

Freno anteriore

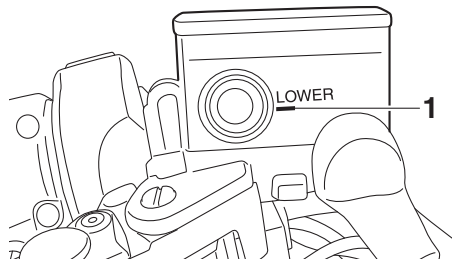

1. Riferimento di livello min.

Freno posteriore

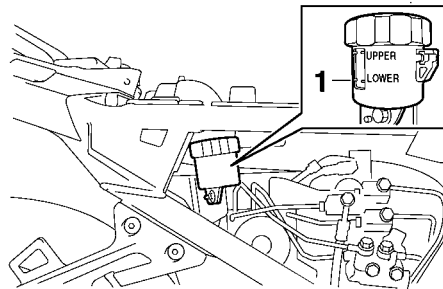

1. Riferimento di livello min.

Frizione

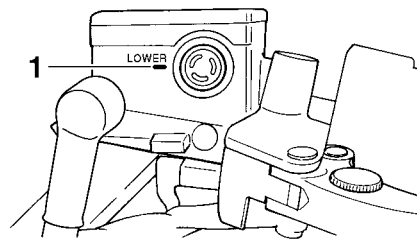

1. Riferimento di livello min.

NOTA

Il serbatoio olio freno posteriore si trova dietro il pannello C. (Vedere pagina 6-9.)

Liquido dei freni e liquido della frizione prescritti secondo specifica:
liquido freni DOT 4

HWA16031

AVVERTENZA

Una manutenzione scorretta può ridurre la capacità di frenata o il funzionamento della frizione. Rispettare le seguenti precauzioni:

- Un livello insufficiente del liquido dei freni o del liquido della frizione potrebbe provocare l'ingresso di aria nel circuito freni o nel circuito frizione, causando una diminuzione delle prestazioni di frenata o della frizione.
- Pulire i tappi di riempimento prima di rimuoverli. Utilizzare solo liquido dei freni DOT 4 proveniente da un contenitore sigillato.
- Utilizzare solo il liquido freni prescritto secondo specifica; altrimenti le guarnizioni in gomma potrebbero deteriorarsi, causando perdite.
- Rabboccare con lo stesso tipo di liquido freni. L'aggiunta di un liquido dei freni diverso da DOT 4 può causare una reazione chimica nociva.

- **Fare attenzione affinché non entri dell'acqua o della polvere nel serbatoio liquido freni o del liquido della frizione durante il rabbocco. L'acqua causa una notevole riduzione del punto di ebollizione del liquido e può provocare il "vapor lock", e lo sporco può intasare le valvole dell'unità idraulica ABS.**

HCA17641

ATTENZIONE

Il liquido freni può danneggiare le superfici verniciate o le parti in plastica. Pulire sempre immediatamente l'eventuale liquido versato.

Se il livello del liquido scende troppo, la membrana del serbatoio liquido freni o liquido della frizione perde la sua forma a causa della depressione. Ricordarsi di ridare alla membrana la sua forma originale prima di installarla nel serbatoio liquido freni o del liquido della frizione.

Poiché le pastiglie freni si consumano, è normale che il livello liquido freni diminuisca gradualmente. Se il livello del liquido freni è basso è possibile che le pastiglie dei freni siano usurate e/o che vi sia una perdita nel circuito freni; pertanto, assicurarsi di controllare il livello d'usura delle pastiglie dei

freni e la presenza di perdite nel circuito freni. Se il livello del liquido della frizione è basso è possibile che vi sia una perdita nel circuito frizione; pertanto, assicurarsi di controllare la presenza di perdite nel circuito frizione. Se il livello del liquido dei freni o del liquido della frizione cala improvvisamente, fare controllare il mezzo da un concessionario Yamaha prima di continuare a utilizzarlo.

Cambio dei liquidi del freno e della frizione

HAU22754

Fare cambiare il liquido freni e frizione da un concessionario Yamaha agli intervalli specificati nella tabella della manutenzione periodica e lubrificazione. Inoltre fare sostituire i paraolio delle pompe freni e frizione idraulica, e delle pinze, come pure i tubi freni e frizione idraulica agli intervalli elencati qui di seguito, oppure se presentano danneggiamenti o perdite.

- Paraolio: Sostituire ogni due anni.
- Tubi freno e frizione idraulica: Sostituire ogni quattro anni.

MANUTENZIONE E REGOLAZIONI PERIODICHE

HAU23098

Controllo e lubrificazione dei cavi

Prima di utilizzare il mezzo, controllare sempre il funzionamento di tutti i cavi di comando e le condizioni dei cavi, e lubrificare le estremità cavi, se necessario. Se un cavo è danneggiato o non si muove agevolmente, farlo controllare o sostituire da un concessionario Yamaha. **AVVERTENZA!** Eventuali danni al corpo esterno dei cavi possono comportare l'arrugginimento dei cavi all'interno e interferire sul movimento dei cavi stessi. Se i cavi sono danneggiati, sostituirli al più presto possibile per prevenire condizioni di mancata sicurezza. [HWA10712]

Lubrificante consigliato:

lubrificante per cavi Yamaha o altro lubrificante per cavi idoneo

HAU23115

Controllo e lubrificazione della manopola e del cavo acceleratore

Prima di ogni utilizzo, controllare sempre il funzionamento della manopola acceleratore. Inoltre, si deve fare lubrificare il cavo da un concessionario Yamaha agli intervalli specificati nella tabella di manutenzione periodica.

Il cavo acceleratore è equipaggiato con una copertura in gomma. Accertarsi che la copertura sia installata correttamente. Anche se installata correttamente, la copertura non protegge completamente il cavo dall'eventuale penetrazione di acqua. Pertanto, prestare attenzione a non versare acqua direttamente sulla copertura o sul cavo quando si lava il veicolo. Se il cavo o la copertura si sporcano, pulirli con un panno umido.

HAU44275

Controllo e lubrificazione dei pedali freno e cambio

Prima di utilizzare il mezzo, controllare sempre il funzionamento dei pedali freno e cambio e lubrificare, se necessario, i perni di guida dei pedali.

Pedale freno

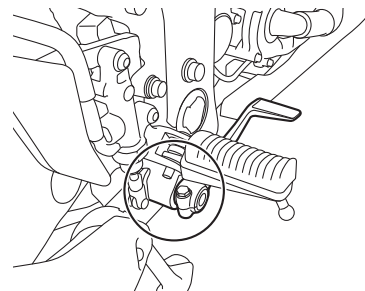

Pedale cambio

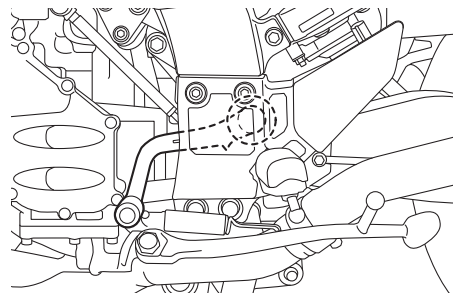

MANUTENZIONE E REGOLAZIONI PERIODICHE

Lubrificante consigliato:
Grasso a base di sapone di litio

HAU43602

Controllo e lubrificazione delle leve freno e frizione

Lubrificante consigliato:
Grasso al silicone

Prima di utilizzare il mezzo, controllare sempre il funzionamento delle leve freno e frizione e lubrificare, se necessario, i perni di guida delle leve.

Leva freno

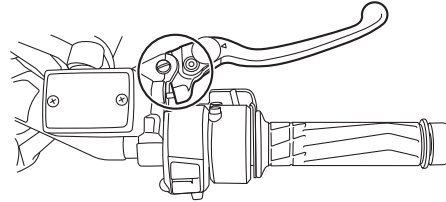

Leva frizione

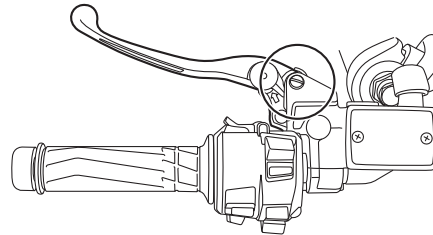

MANUTENZIONE E REGOLAZIONI PERIODICHE

Controllo e lubrificazione del cavalletto centrale e del cavalletto laterale

HAU23215

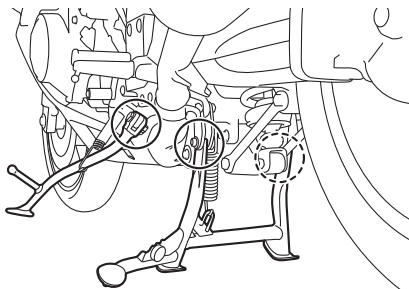

Prima di utilizzare il mezzo, controllare sempre il funzionamento del cavalletto centrale e del cavalletto laterale, e lubrificare, se necessario, i perni di guida e le superfici di contatto metallo/metallo.

HWA10742

AVVERTENZA

Se il cavalletto centrale o il cavalletto laterale non si alza e non si abbassa agevolmente, farlo controllare o riparare da un concessionario Yamaha. Altrimenti il cavalletto centrale o il cavalletto laterale potrebbe toccare il terreno e distrarre il pilota, con conseguente eventuale perdita del controllo del mezzo.

Lubrificante consigliato:
Grasso a base di sapone di litio

Lubrificazione della sospensione posteriore

HAU23252

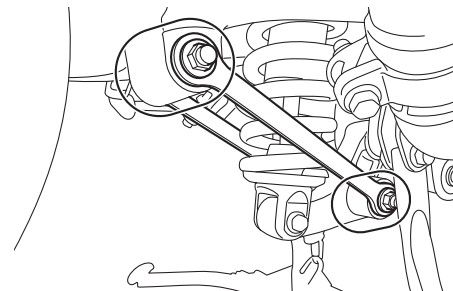

I perni di guida della sospensione posteriore devono essere lubrificati da un concessionario Yamaha agli intervalli specificati nella tabella di lubrificazione e manutenzione periodica.

Lubrificante consigliato:
Grasso a base di sapone di litio

Lubrificazione dei perni del forcellone

HAUM1653

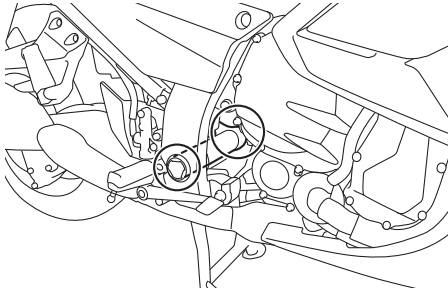

Si devono fare lubrificare i perni di guida del forcellone da un concessionario Yamaha agli intervalli specificati nella tabella di manutenzione e lubrificazione periodica.

Lubrificante consigliato:
Grasso a base di sapone di litio

Controllo della forcella

HAU23273

Si devono controllare le condizioni ed il funzionamento della forcella come segue agli intervalli specificati nella tabella della manutenzione periodica e lubrificazione.

Per controllare le condizioni

Controllare che i tubi di forza non presentino graffi, danneggiamenti o eccessive perdite di olio.

Per controllare il funzionamento

1. Posizionare il veicolo su una superficie piana e mantenerlo diritto. **AVVERTENZA! Per evitare infortuni, supportare fermamente il veicolo in modo che non ci sia pericolo che si ribalti.** [HWA10752]
2. Azionando il freno anteriore, premere con forza il manubrio diverse volte verso il basso per verificare se la forcella si comprime e si estende regolarmente.

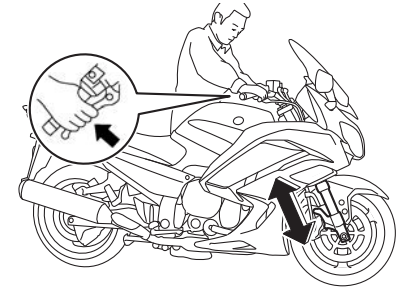

HCA10591

ATTENZIONE

Se la forcella è danneggiata o non funziona agevolmente, farla controllare o riparare da un concessionario Yamaha.

MANUTENZIONE E REGOLAZIONI PERIODICHE

HAU45512

Controllo dello sterzo

Se usurati o allentati, i cuscinetti dello sterzo possono essere fonte di pericoli. Pertanto si deve controllare il funzionamento dello sterzo come segue agli intervalli specificati nella tabella della manutenzione periodica e lubrificazione.

1. Posizionare il veicolo sul cavalletto centrale. **AVVERTENZA! Per evitare infortuni, supportare fermamente il veicolo in modo che non ci sia pericolo che si ribalti.** [HWA10752]
2. Tenere le estremità inferiori degli steli forcella e cercare di muoverli in avanti e all'indietro. Se si sente del gioco, fare controllare o riparare lo sterzo da un concessionario Yamaha.

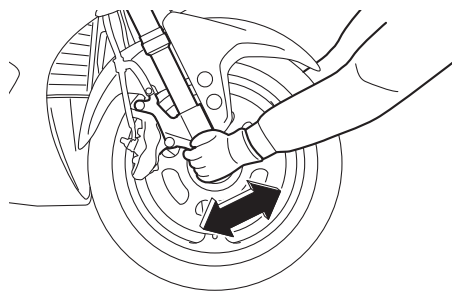

HAU23292

Controllo dei cuscinetti ruote

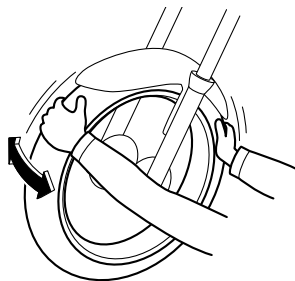

Si devono controllare i cuscinetti ruota anteriore e posteriore agli intervalli specificati nella tabella della manutenzione periodica e lubrificazione. Se c'è del gioco nel mozzo ruota, o se la ruota non gira agevolmente, fare controllare i cuscinetti ruote da un concessionario Yamaha.

HAU39526

Batteria

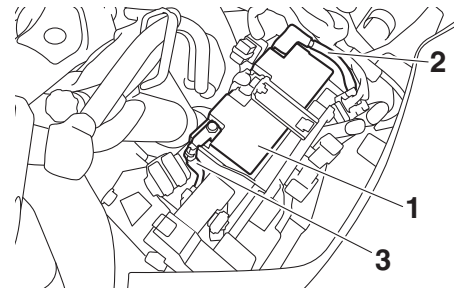

1. Batteria
2. Cavo positivo batteria (rosso)
3. Cavo negativo batteria (nero)

La batteria si trova sotto al pannello A. (Vedere pagina 6-9.)

Questo modello è equipaggiato con una batteria ricaricabile con valvola di sicurezza VRLA (Valve Regulated Lead Acid). Non occorre controllare l'elettrolito o aggiungere acqua distillata. Tuttavia, occorre controllare i collegamenti dei cavi batteria e, se necessario, stringerli.

HWA10761

AVVERTENZA

- Il liquido della batteria è velenoso e pericoloso, in quanto contiene acido solforico che provoca ustioni gravi. Evitare qualsiasi contatto con la pelle, gli occhi o gli abiti e proteg-

gere sempre gli occhi quando si lavora vicino alle batterie. In caso di contatto, eseguire i seguenti provvedimenti di PRONTO SOCCORSO.

- **CONTATTO ESTERNO:** Sciacquare con molta acqua.
- **CONTATTO INTERNO:** Bere grandi quantità di acqua o latte e chiamare immediatamente un medico.
- **OCCHI:** Sciacquare con acqua per 15 minuti e ricorrere immediatamente ad un medico.
- **Le batterie producono gas idrogeno esplosivo. Pertanto tenere le scintille, le fiamme, le sigarette ecc. lontane dalla batteria e provvedere ad una ventilazione adeguata quando si carica la batteria in ambienti chiusi.**
- **TENERE QUESTA E TUTTE LE BATTERIE FUORI DALLA PORTATA DEI BAMBINI.**

Per caricare la batteria

Fare caricare al più presto possibile la batteria da un concessionario Yamaha, se sembra che si sia scaricata. Tenere presente che la batteria tende a scaricarsi più rapidamente se il veicolo è equipaggiato con accessori elettrici optional.

HCA16522

ATTENZIONE

Per caricare una batteria ricaricabile con valvola di sicurezza VRLA (Valve Regulated Lead Acid), occorre un caricabatteria speciale (a tensione costante). Se si utilizza un caricabatteria convenzionale si danneggia la batteria.

Rimessaggio della batteria

1. Se non si intende utilizzare il veicolo per oltre un mese, togliere la batteria dal mezzo, caricarla completamente e poi riporla in un ambiente fresco e asciutto. **ATTENZIONE: Quando si toglie la batteria, accertarsi che la chiave sia girata su "OFF", poi scollegare il cavo negativo prima di scollegare il cavo positivo.** [HCA16303]
2. Se la batteria resta inutilizzata per più di due mesi, controllarla almeno una volta al mese e caricarla completamente se è necessario.
3. Caricare completamente la batteria prima dell'installazione. **ATTENZIONE: Quando si installa la batteria, accertarsi che la chiave sia girata su "OFF", poi collegare il cavo positivo prima di collegare il cavo negativo.** [HCA16841]

4. Dopo l'installazione, verificare che i cavi batteria siano collegati correttamente ai terminali batteria.

HCA16531

ATTENZIONE

Tenere la batteria sempre carica. Se si ripone una batteria scarica, si possono provocare danni permanenti alla stessa.

MANUTENZIONE E REGOLAZIONI PERIODICHE

Sostituzione dei fusibili

HAU54513

Le scatole fusibili e i singoli fusibili si trovano sotto il pannello A. (Vedere pagina 6-9.)

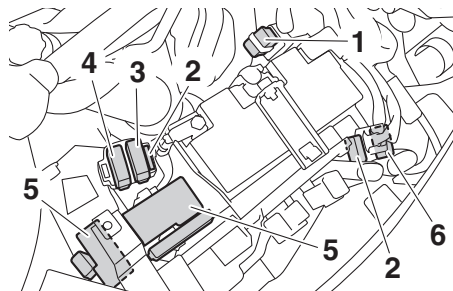

1. Fusibile principale 1
2. Fusibile di riserva
3. Fusibile del regolatore automatico della velocità
4. Fusibile luce stop
5. Scatola fusibili
6. Fusibile principale 2

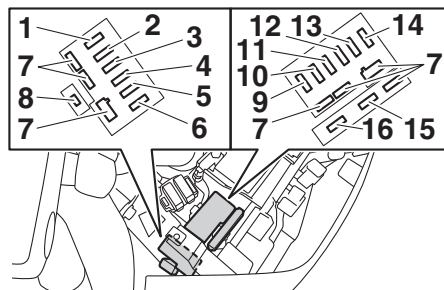

1. Fusibile motorino ABS
2. Fusibile del solenoide ABS
3. Fusibile dell'impianto di iniezione carburante
4. Fusibile di backup (per orologio digitale e sistema immobilizzatore)
5. Fusibile della valvola a farfalla elettronica
6. Fusibile faro
7. Fusibile di riserva
8. Fusibile sospensione
9. Fusibile sistema di segnalazione
10. Fusibile presa ausiliaria (CC)
11. Fusibile centralina ABS
12. Fusibile accensione
13. Fusibile ventola radiatore destra
14. Fusibile ventola radiatore sinistra
15. Fusibile luci d'emergenza
16. Fusibile motorino parabrezza

Se un fusibile è bruciato, sostituirlo come segue.

1. Girare la chiave su "OFF" e spegnere il circuito elettrico in questione.

2. Togliere il fusibile bruciato ed installare un fusibile nuovo dell'ampere secondo specifica. **AVVERTENZA!** Non utilizzare un fusibile di amperaggio superiore a quello consigliato per evitare di provocare danni estesi all'impianto elettrico ed eventualmente un incendio. [HWA15132]

Fusibili secondo specifica:

- Fusibile principale 1:
50.0 A
- Fusibile principale 2:
30.0 A
- Fusibile del faro:
25.0 A
- Fusibile luce stop:
1.0 A
- Fusibile dell'impianto di segnalazione:
10.0 A
- Fusibile dell'accensione:
20.0 A
- Fusibile della ventola del radiatore:
10.0 A × 2
- Fusibile di backup:
7.5 A
- Fusibile delle luci di emergenza:
7.5 A
- Fusibile dell'impianto di iniezione carburante:
15.0 A
- Fusibile della centralina dell'ABS:
7.5 A
- Fusibile del motorino dell'ABS:
30.0 A
- Fusibile del solenoide ABS:
20.0 A
- Fusibile sospensione:
15.0 A
- Fusibile del regolatore automatico della velocità:
1.0 A

- Fusibile presa supplementare CC:
3.0 A
- Fusibile del motorino del parabrezza:
20.0 A
- Fusibile della valvola a farfalla elettrica:
7.5 A

Lampada faro

Se una lampada faro non si accende, fare controllare il suo circuito elettrico da un concessionario Yamaha o sostituire la lampada.

ATTENZIONE

Non attaccare nessun tipo di pellicola colorata o di adesivo sulla lente faro.

3. Girare la chiave su "ON" ed accendere il circuito elettrico in questione per controllare se l'apparecchiatura funziona.
4. Se nuovamente il fusibile brucia subito, fare controllare l'impianto elettrico da un concessionario Yamaha.

MANUTENZIONE E REGOLAZIONI PERIODICHE

HAU54241

Indicatore di direzione anteriore

Questo modello è equipaggiato con indicatori di direzione anteriori a LED.

Se una luce indicatore di direzione anteriore non si accende, farla controllare da un concessionario Yamaha.

HAU27005

Sostituzione di una lampada indicatore di direzione posteriore oppure di una lampada fanalino posteriore/stop

1. Togliere la sella passeggero. (Vedere pagina 3-33.)
2. Rimuovere il cavetto portalampada indicatore di direzione (insieme alla lampada) o il cavetto portalampada fanalino posteriore/stop (insieme alla lampada) girandolo in senso antiorario.

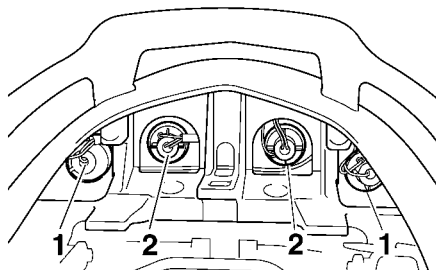

1. Cavetto portalampada indicatore di direzione
2. Connessione portalampada fanalino posteriore/stop
3. Togliere la lampada bruciata premendola e girandola in senso antiorario.

4. Inserire una lampada nuova nel portalampada con cavetto, premerla e poi girarla in senso orario fino a quando si blocca.
5. Installare il portalampada con cavetto (insieme alla lampada) girandolo in senso orario.
6. Installare la sella passeggero.

Sostituzione della lampada luce targa

HAU24314

1. Togliere il gruppo luce targa togliendo le viti.

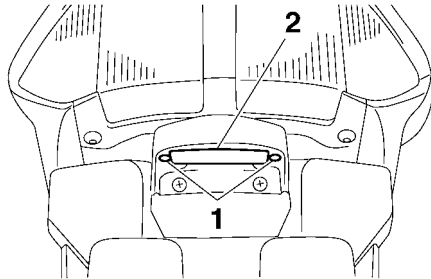

1. Vite
2. Gruppo luce targa

2. Togliere il cavetto portalampada luce targa (insieme alla lampada) estraendolo.

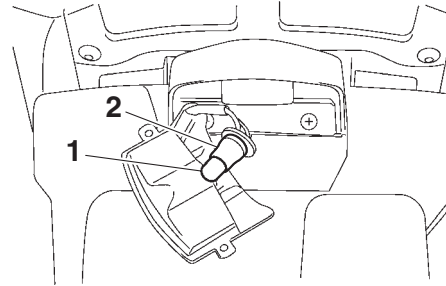

1. Lampada luce targa
2. Connessione portalampada luce targa
3. Togliere la lampada bruciata estraendola.
4. Inserire una lampada nuova nel portalampada con cavetto.
5. Installare il portalampada con cavetto (insieme alla lampada) premendolo.
6. Installare il gruppo luce targa installando le viti.

Luce di posizione anteriore

HAU54501

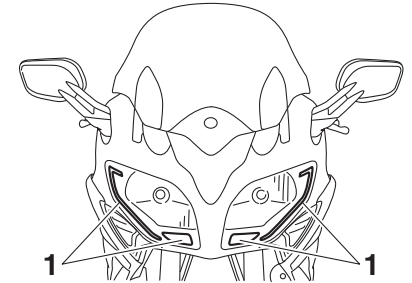

1. Luce di posizione anteriore

Questo modello è equipaggiato con luci di posizione anteriori a LED.

Se una luce di posizione anteriore non si accende, farla controllare da un concessionario Yamaha.

MANUTENZIONE E REGOLAZIONI PERIODICHE

HAU25872

Ricerca ed eliminazione guasti

Sebbene i motocicli Yamaha subiscano un rigoroso controllo prima della spedizione dalla fabbrica, si possono verificare dei guasti durante il funzionamento. Eventuali problemi nei sistemi di alimentazione del carburante, di compressione o di accensione, per esempio, possono provocare difficoltà all'avviamento o perdite di potenza.

Le tabelle di ricerca ed eliminazione guasti che seguono rappresentano una guida rapida e facile per controllare questi impianti vitali. Tuttavia, se il motociclo dovesse richiedere riparazioni, consigliamo di portarlo da un concessionario Yamaha, i cui tecnici esperti sono in possesso degli attrezzi, dell'esperienza e delle nozioni necessari per l'esecuzione di una corretta manutenzione del motociclo.

Usare soltanto ricambi originali Yamaha. Le imitazioni possono essere simili ai ricambi originali Yamaha, ma spesso sono di qualità inferiore, hanno durata minore e possono provocare riparazioni costose.

HWA15142



AVVERTENZA

Quando si controlla l'impianto del carburante, non fumare, ed accertarsi che non ci siano fiamme libere o scintille nelle vicinanze, comprese le fiamme pilota di

scaldacqua o fornaci. La benzina o i vapori di benzina possono accendersi o esplodere, provocando gravi infortuni o danni materiali.

Tabelle di ricerca ed eliminazione guasti

Problemi all'avviamento o prestazioni scarse del motore

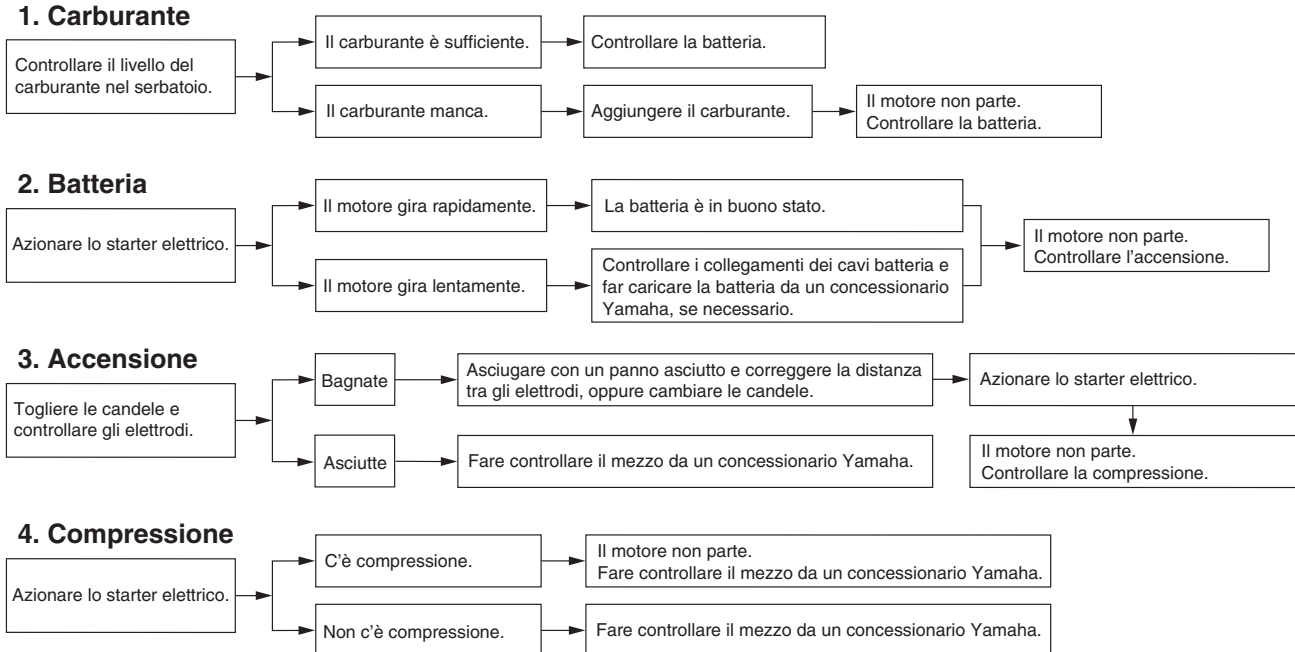

MANUTENZIONE E REGOLAZIONI PERIODICHE

Surriscaldamento del motore

HWAT1041

⚠ AVVERTENZA

- **Non togliere il tappo radiatore quando il motore e il radiatore sono caldi. Liquido bollente e vapore possono fuoriuscire sotto pressione e provocare lesioni gravi. Ricordarsi di aspettare fino a quando il motore si è raffreddato.**
- **Mettere un panno spesso, come un asciugamano, sul tappo radiatore, e poi girarlo lentamente in senso antiorario fino al fermo, per permettere alla pressione residua di fuoriuscire. Quando cessa il sibilo, premere il tappo mentre lo si gira in senso antiorario, e poi toglierlo.**

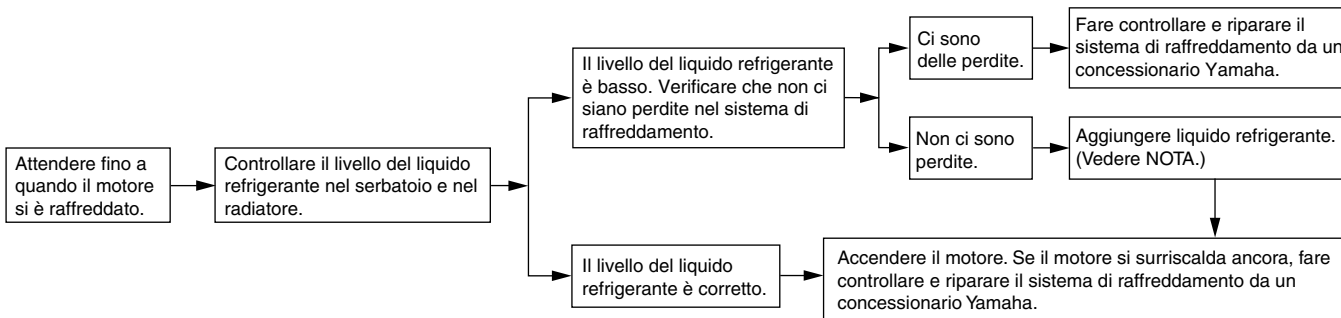

NOTA

Se non si dispone di liquido refrigerante, in sua vece si può usare provvisoriamente dell'acqua del rubinetto, a patto che la si sostituisca al più presto possibile con il liquido refrigerante consigliato.

Verniciatura opaca, prestare attenzione

HAU37834

ATTENZIONE

HCA15193

Alcuni modelli sono equipaggiati con parti a verniciatura opaca. Prima della pulizia del veicolo, si raccomanda di consultare un concessionario Yamaha per consigli sui prodotti da usare. L'utilizzo di spazzole, prodotti chimici forti o detergenti aggressivi per la pulizia di queste parti può graffiare o danneggiare la superficie. Si raccomanda inoltre di non applicare cera su nessuna parte con verniciatura opaca.

Pulizia

HAU54671

Benché la struttura aperta di un motociclo riveli tutti gli aspetti attraenti della sua tecnologia, essa la rende anche più vulnerabile. Ruggine e corrosione possono svilupparsi malgrado l'impiego di componenti di alta qualità. Un tubo di scarico arrugginito potrebbe non dare nell'occhio su una macchina, ma comprometterebbe irrimediabilmente l'estetica di un motociclo. Una pulizia frequente e appropriata non soddisfa soltanto le condizioni di garanzia, bensì mantiene l'estetica del motociclo, ne allunga la durata e ne ottimizza le prestazioni.

Prima della pulizia

1. Coprire le uscite gas di scarico con sacchetti di plastica dopo che il motore si è raffreddato.
2. Accertarsi che tutti i tappi ed i coperchi, i connettori e gli elementi di connessione elettrici, cappucci candele compresi, siano ben serrati.
3. Eliminare lo sporco difficile da trattare, come l'olio bruciato sul carter, con uno sgrassante ed una spazzola, ma non applicare mai questi prodotti sui paraolio, sulle guarnizioni e sui perni

delle ruote. Sciacquare sempre lo sporco ed il prodotto sgrassante con acqua.

Pulizia

HCA10773

ATTENZIONE

- Evitare di usare detergenti per ruote fortemente acidi, specialmente sulle ruote a raggi. Se si utilizzano prodotti del genere sullo sporco particolarmente ostinato, non lasciare il detergente sulla superficie interessata più a lungo di quanto indicato sulle istruzioni per l'uso. Inoltre sciacquare a fondo la superficie con acqua, asciugarla immediatamente e poi applicare uno spray protettivo anticorrosione.
- Metodi di lavaggio errati possono danneggiare le parti in plastica (quali le carenature, i pannelli, i parabrezza, le lenti faro, le lenti pannello strumenti ecc.) e le marmitte. Per pulire la plastica, usare soltanto un panno o una spugna soffici e puliti. Tuttavia, se non è possibile pulire a fondo le parti in plastica con acqua, è possibile utilizzare un detergente neutro diluito in acqua. Accertarsi di sciacquare con

PULIZIA E RIMESSAGGIO DEL MOTOCICLO

abbondante acqua ogni residuo di detergente poiché è dannoso per le parti in plastica.

- Non utilizzare prodotti chimici forti sulle parti in plastica. Accertarsi di non utilizzare panni o spugne che siano stati in contatto con prodotti di pulizia forti o abrasivi, solvente o diluente, carburante (benzina), prodotti per rimuovere o inibire la ruggine, liquido freni, antigelo o elettrolito.
- Non utilizzare macchine di lavaggio con getti d'acqua ad alta pressione o di vapore, perché possono provocare infiltrazioni d'acqua e deterioramenti nelle seguenti zone: tenute (dei cuscinetti ruota e del forcellone, forcella e freni), componenti elettrici (connettori, elementi di connessione, strumenti, interruttori e luci), tubi sfiato e ventilazione.
- Per i motocicli muniti di parabrezza: Non usare detergenti forti o spugne dure che provocherebbero opacità o graffi. Alcuni prodotti detergenti per la plastica possono lasciare graffi sul parabrezza. Provare il prodotto su una piccola parte nascosta del parabrezza per accertarsi che non lasci segni. Se il parabrezza è

graffiato, usare un preparato lucidante di qualità per plastica dopo il lavaggio.

Dopo l'utilizzo normale

Togliere lo sporco con acqua calda, un detergente neutro ed una spugna soffice e pulita, e poi sciacquare a fondo con acqua pulita. Utilizzare uno spazzolino da denti o uno scovolino per bottiglie per le zone di difficile accesso. Lo sporco difficile da trattare e gli insetti si eliminano più facilmente coprendo la superficie interessata con un panno bagnato qualche minuto prima della pulizia.

Dopo la guida nella pioggia, vicino al mare e su strade su cui è stato sparso del sale

Poiché il sale marino o quello sparso sulle strade in inverno è estremamente corrosivo in combinazione con l'acqua, ogni volta che si è utilizzato il mezzo nella pioggia, vicino al mare e su strade su cui è stato sparso del sale procedere come segue.

NOTA

Il sale sparso sulle strade in inverno può restarvi fino alla primavera.

1. Lavare il motociclo con acqua fredda e con un detergente neutro, dopo che il motore si è raffreddato.

ATTENZIONE: Non usare acqua calda, in quanto aumenta l'azione corrosiva del sale. [HCA10792]

2. Dopo aver asciugato il motociclo, per prevenire la corrosione, consigliamo di applicare uno spray protettivo su tutte le superfici metalliche, comprese quelle cromate e nichelate.

Pulizia del parabrezza

Evitare l'utilizzo di detergenti alcalini o molto acidi, benzina, liquido freni o qualsiasi altro solvente. Pulire il parabrezza con un panno o una spugna inumiditi di detergente neutro e, dopo la pulizia, sciacquarlo a fondo con acqua. Per una pulizia supplementare, utilizzare il detergente per parabrezza Yamaha Windshield Cleaner o un altro detergente di qualità. Alcuni prodotti detergenti per la plastica possono lasciare graffi sul parabrezza. Prima di utilizzarli, fare una prova lucidando una zona che non comprometta la visibilità.

Dopo la pulizia

1. Asciugare il motociclo con una pelle di camoscio o un panno di tessuto assorbitante.

2. Lucidare con un prodotto specifico le superfici cromate, di alluminio o di acciaio inox, compreso l'impianto di scarico. (Con la lucidatura si possono eliminare persino le scoloriture provocate dal calore sugli impianti di scarico di acciaio inox.)
3. Per prevenire la corrosione, consiglio di applicare uno spray protettivo su tutte le superfici metalliche, comprese quelle cromate e nichelate.
4. Utilizzare olio spray come detergente universale per eliminare qualsiasi traccia di sporco residuo.
5. Ritoccare i danneggiamenti di lieve entità della vernice provocati dai sassi, ecc.
6. Applicare della cera su tutte le superfici verniciate.
7. Lasciare asciugare completamente il motociclo prima di rimessarlo o di coprirlo.

HWA11132

AVVERTENZA

Corpi estranei sui freni o sui pneumatici possono far perdere il controllo.

- **Accertarsi che non ci sia olio o cera sui freni o sui pneumatici.**
- **Se necessario, pulire i dischi freni e i le guarnizioni dei freni con un detergente per dischi freni o con ace-**

tone e lavare i pneumatici con acqua calda ed un detergente neutro. Prima di marciare a velocità elevate, provare la capacità di frenata del motociclo ed il suo comportamento in curva.

HCA10801

ATTENZIONE

- **Applicare con parsimonia olio spray e cera e accertarsi di togliere con un panno il prodotto in eccesso.**
- **Non applicare mai olio o cera sulle parti in gomma e in plastica, bensì trattarle con prodotti di pulizia specifici.**
- **Evitare di usare prodotti lucidanti abrasivi, in quanto asportano la vernice.**

NOTA

- Consultare un concessionario Yamaha per consigli sui prodotti da usare.
- Lavaggio, pioggia o umidità possono causare l'appannamento della lente faro. Accendendo il faro per breve tempo si aiuterà l'eliminazione della condensa dalla lente.

HAU26244

Rimelessaggio

A breve termine

Per il rimelessaggio del motociclo, usare sempre un locale fresco e asciutto e, se necessario, proteggerlo dalla polvere con una copertura che lasci traspirare l'aria. Accertarsi che il motore e l'impianto di scarico si siano raffreddati prima di coprire il motociclo.

HCA10811

ATTENZIONE

- **Se si rimessa il motociclo in un ambiente scarsamente ventilato, o lo si copre con una tela cerata quando è ancora bagnato, si permette all'acqua ed all'umidità di penetrare e di provocare la formazione di ruggine.**
- **Per prevenire la corrosione, evitare scantinati umidi, ricoveri d'animali (a causa della presenza d'ammoniaca) e gli ambienti in cui sono immagazzinati prodotti chimici forti.**

A lungo termine

Prima di rimessare il motociclo per diversi mesi:

1. Seguire tutte le istruzioni nella sezione "Pulizia" del presente capitolo.

PULIZIA E RIMESSAGGIO DEL MOTOCICLO

2. Riempire il serbatoio carburante ed aggiungere uno stabilizzatore del carburante (se disponibile) per prevenire l'arrugginimento del serbatoio carburante ed il deterioramento del carburante.
3. Eseguire le fasi riportate di seguito per proteggere i cilindri, i segmenti, ecc. dalla corrosione.
 - a. Togliere i cappucci candele e le candele.
 - b. Versare un cucchiaino da tè di olio motore in ciascun foro delle candele.
 - c. Installare i cappucci candele sulle candele e poi mettere le candele sulla testa cilindro in modo che gli elettrodi siano a massa. (Questo limiterà la formazione di scintille durante la prossima fase.)
 - d. Mettere in rotazione diverse volte il motore con lo starter. (In questo modo le pareti dei cilindri si ricopriranno di olio.) **AVVERTENZA!** **Per prevenire danneggiamenti o infortuni provocati dalle scintille, accertarsi di aver messo a massa gli elettrodi della candela mentre si fa girare il motore.**
 - e. Togliere i cappucci candele dalle candele e poi installare le candele ed i cappucci candele.
4. Lubrificare tutti i cavi di comando ed i perni di guida di tutte le leve e dei pedali, come pure del cavalletto laterale/cavalletto centrale.
5. Controllare e, se necessario, ripristinare la pressione pneumatici e poi sollevare il motociclo in modo che entrambe le ruote non tocchino terra. In alternativa, far girare le ruote di poco ogni mese in modo da prevenire il danneggiamento locale dei pneumatici.
6. Coprire le uscite gas di scarico con sacchetti di plastica per prevenire la penetrazione di umidità.
7. Togliere la batteria e caricarla completamente. Riporla in un locale fresco ed asciutto e caricarla una volta al mese. Non riporre la batteria in un ambiente troppo freddo o caldo [meno di 0 °C (30 °F) oppure più di 30 °C (90 °F)]. Per maggiori informazioni sul rimessaggio della batteria, vedere pagina 6-32.

NOTA

Eseguire tutte le riparazioni eventualmente necessarie prima di rimessare il motociclo.

[HWA10952]

Dimensioni:

- Lunghezza totale:
2230 mm (87.8 in)
- Larghezza totale:
750 mm (29.5 in)
- Altezza totale:
1325/1455 mm (52.2/57.3 in)
- Altezza alla sella:
805/825 mm (31.7/32.5 in)
- Passo:
1545 mm (60.8 in)
- Distanza da terra:
123 mm (4.84 in)
- Raggio minimo di sterzata:
3200 mm (126.0 in)

Peso:

- Peso in ordine di marcia:
292 kg (644 lb)

Motore:

- Tipo di motore:
4 tempi, raffreddato a liquido, bialbero a camme in testa DOHC
- Disposizione dei cilindri:
A quattro cilindri in linea
- Cilindrata:
1298 cm³
- Alesaggio × corsa:
79.0 × 66.2 mm (3.11 × 2.61 in)
- Rapporto di compressione:
10.80 : 1
- Sistema di avviamento:
Avviamento elettrico
- Sistema di lubrificazione:
A carter umido

Olio motore:

- Marca consigliata:
YAMALUBE
- Tipo:
SAE 10W-40, 10W-50, 15W-40, 20W-40
oppure 20W-50

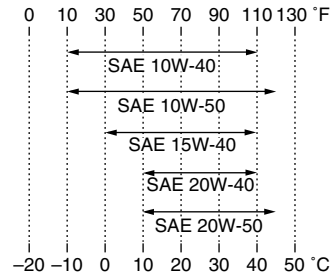

- Gradazione dell'olio motore consigliato:
API service tipo SG o superiore/JASO MA
- Quantità di olio motore:
Senza sostituzione della cartuccia del filtro dell'olio:
3.80 L (4.02 US qt, 3.34 Imp.qt)
- Con sostituzione della cartuccia del filtro dell'olio:
4.00 L (4.23 US qt, 3.52 Imp.qt)

Olio del cardano:

- Tipo:
Olio ingranaggi della trasmissione ad albero esclusivo per FJR1300/VMAX
- Quantità:
0.20 L (0.21 US qt, 0.18 Imp.qt)

Impianto di raffreddamento:

- Capacità serbatoio liquido refrigerante (fino al livello massimo):
0.25 L (0.26 US qt, 0.22 Imp.qt)
- Capacità del radiatore (tutto il circuito compreso):
2.60 L (2.75 US qt, 2.29 Imp.qt)

Filtro dell'aria:

- Elemento del filtro dell'aria:
Ad elemento secco

Carburante:

- Carburante consigliato:
Soltanto benzina normale senza piombo
- Capacità del serbatoio carburante:
25.0 L (6.61 US gal, 5.50 Imp.gal)
- Quantità di riserva carburante:
5.5 L (1.45 US gal, 1.21 Imp.gal)

Iniezione carburante:

- Corpo farfallato:
Sigla di identificazione:
1MC1 00

Candela/-e:

- Produttore/modello:
NGK/CPR8EA-9
- Distanza elettrodi:
0.8–0.9 mm (0.031–0.035 in)

Frizione:

- Tipo di frizione:
In bagno d'olio, a dischi multipli

Trasmissione:

- Rapporto di riduzione primaria:
1.563 (75/48)
- Trasmissione finale:
Ad albero

CARATTERISTICHE TECNICHE

Rapporto di riduzione secondaria:

2.698 (35/37 x 21/27 x 33/9)

Tipo di trasmissione:

Sempre in presa, a 5 rapporti

Comando:

Con il piede sinistro

Rapporti di riduzione:

1^a:

2.529 (43/17)

2^a:

1.773 (39/22)

3^a:

1.348 (31/23)

4^a:

1.077 (28/26)

5^a:

0.929 (26/28)

Parte ciclistica:

Tipo di telaio:

A diamante

Angolo di incidenza:

26.00 grado

Avancorsa:

109 mm (4.3 in)

Pneumatico anteriore:

Tipo:

Senza camera d'aria

Misura:

120/70 ZR17M/C (58W)

Produttore/modello:

BRIDGESTONE/BT023F E

Pneumatico posteriore:

Tipo:

Senza camera d'aria

Misura:

180/55 ZR17M/C (73W)

Produttore/modello:

BRIDGESTONE/BT023R E

Carico:

Carico massimo:

212 kg (467 lb)

(Peso totale del pilota, del passeggero, del carico e degli accessori)

Pressione pneumatici (misurata a pneumatici freddi):

Condizione di carico:

0-90 kg (0-198 lb)

Anteriore:

250 kPa (2.50 kgf/cm², 36 psi)

Posteriore:

290 kPa (2.90 kgf/cm², 42 psi)

Condizione di carico:

90-212 kg (198-467 lb)

Anteriore:

250 kPa (2.50 kgf/cm², 36 psi)

Posteriore:

290 kPa (2.90 kgf/cm², 42 psi)

Marcia ad alta velocità:

Anteriore:

250 kPa (2.50 kgf/cm², 36 psi)

Posteriore:

290 kPa (2.90 kgf/cm², 42 psi)

Ruota anteriore:

Tipo di ruota:

Ruota in lega

Dimensioni cerchio:

17M/C x MT3.50

Ruota posteriore:

Tipo di ruota:

Ruota in lega

Dimensioni cerchio:

17M/C x MT5.50

Impianto di frenatura unificato:

Comando:

Attivato dal freno posteriore

Freno anteriore:

Tipo:

A doppio disco

Comando:

Con la mano destra

Liquido consigliato:

DOT 4

Freno posteriore:

Tipo:

A disco singolo

Comando:

Con il piede destro

Liquido consigliato:

DOT 4

Sospensione anteriore:

Tipo:

Forcella telescopica

Tipo a molla/ammortizzatore:

Molla a spirale / ammortizzatore idraulico

Escursione ruota:

135.0 mm (5.31 in)

Sospensione posteriore:

Tipo:

Forcellone oscillante (sospensione articolata)

CARATTERISTICHE TECNICHE

Tipo a molla/ammortizzatore:

Molla a spirale / ammortizzatore gas/olio

Escursione ruota:

125.0 mm (4.92 in)

Impianto elettrico:

Sistema d'accensione:

TCI

Sistema di carica:

Volano magnete in C.A.

Batteria:

Modello:

GT14B-4

Tensione, capacità:

12 V, 12.0 Ah

Faro:

Tipo a lampadina:

Lampada alogena

Tensione, potenza lampadina x quantità:

Faro:

12 V, 60.0 W/55.0 W x 2

Lampada biluce fanalino/stop:

12 V, 5.0 W/21.0 W x 2

Indicatore di direzione anteriore:

LED

Indicatore di direzione posteriore:

12 V, 21.0 W x 2

Luce ausiliaria:

LED

Luce targa:

12 V, 5.0 W x 1

Luce pannello strumenti:

LED

Spia del folle:

LED

Spia abbagliante:

LED

Spia del livello dell'olio:

LED

Spia degli indicatori di direzione:

LED

Spia problemi al motore:

LED

Spia dell'ABS:

LED

Spia "SET" regolatore automatico della velocità:

LED

Spia "ON" regolatore automatico della velocità:

LED

Spia del sistema immobilizzatore:

LED

Spia di segnalazione del sistema di controllo della trazione:

LED

Spia sospensione:

LED

Fusibili:

Fusibile principale 1:

50.0 A

Fusibile principale 2:

30.0 A

Fusibile del faro:

25.0 A

Fusibile luce stop:

1.0 A

Fusibile dell'impianto di segnalazione:

10.0 A

Fusibile dell'accensione:

20.0 A

Fusibile della ventola del radiatore:

10.0 A x 2

Fusibile delle luci di emergenza:

7.5 A

Fusibile dell'impianto di iniezione carburante:

15.0 A

Fusibile della centralina dell'ABS:

7.5 A

Fusibile del motorino dell'ABS:

30.0 A

Fusibile del solenoide ABS:

20.0 A

Fusibile sospensione:

15.0 A

Fusibile del regolatore automatico della velocità:

1.0 A

Fusibile presa supplementare CC:

3.0 A

Fusibile di backup:

7.5 A

Fusibile del motorino del parabrezza:

20.0 A

Fusibile della valvola a farfalla elettrica:

7.5 A

INFORMAZIONI PER I CONSUMATORI

HAU48613

Numeri d'identificazione

Ripartire il numero identificazione veicolo e le informazioni dell'etichetta modello qui sotto negli appositi spazi per assistenza nell'ordinazione di ricambi dai concessionari Yamaha, o come riferimento in caso di furto del veicolo.

NUMERO IDENTIFICAZIONE VEICOLO:

INFORMAZIONI DELL'ETICHETTA MODELLO:

HAU26401

Numero identificazione veicolo

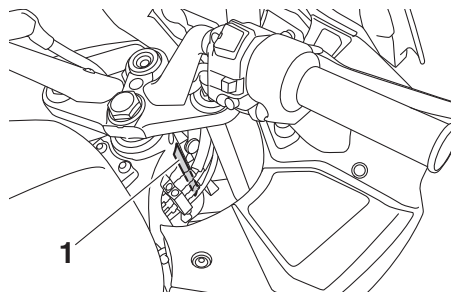

1. Numero identificazione veicolo

Il numero di identificazione del veicolo è impresso sul canotto dello sterzo. Riportare questo numero nell'apposito spazio.

NOTA

Il numero di identificazione del veicolo serve ad identificare il motociclo e può venire utilizzato per registrarlo presso le autorità competenti della zona interessata.

HAU26521

Etichetta modello

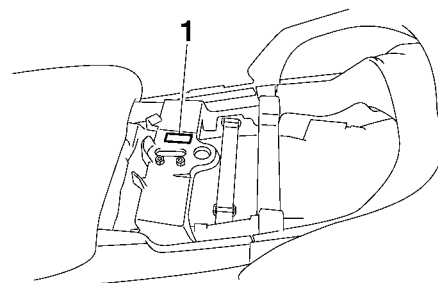

1. Etichetta modello

L'etichetta del modello è applicata al telaio sotto la sella del passeggero. (Vedere pagina 3-33.) Registrare le informazioni di questa etichetta nell'apposito spazio. Queste informazioni sono necessarie per ordinare i ricambi presso i concessionari Yamaha.

A	ABS..... 3-27
	Accensione del motore..... 5-1
	Altezza sella pilota, regolazione 3-35
B	Batteria 6-32
	Blocchetto accensione/bloccasterzo 3-2
C	Cambi di marcia 5-2
	Candele, controllo 6-12
	Caratteristiche tecniche..... 8-1
	Carburante..... 3-31
	Carburante, consigli per ridurne il consumo 5-3
	Cavalletto centrale e cavalletto laterale, controllo e lubrificazione 6-30
	Cavalletto laterale..... 3-45
	Cavi, controllo e lubrificazione 6-28
	Commutatore luce abbagliante/ anabbagliante/interruttore di segnalazione luce abbagliante..... 3-24
	Convertitori catalitici..... 3-33
	Convolgitori d'aria delle carenature, apertura e chiusura 3-39
	Cuscinetti ruote, controllo 6-32
D	D-mode (modalità di guida)..... 3-23
E	Elemento filtrante, pulizia 6-18
	Etichetta modello..... 9-1
F	Fasci luce, regolazione..... 3-38
	Forcella, controllo..... 6-31
	Fusibili, sostituzione 6-34
G	Gioco della leva freno, controllo 6-24
	Gioco della manopola acceleratore, controllo 6-20
	Gioco valvole..... 6-20
I	Indicatore di direzione anteriore 6-36
	Informazioni di sicurezza..... 1-1
	Interruttore avviamento/ arresto motore 3-24
	Interruttore dei menu..... 3-25
	Interruttore dell'avvisatore acustico..... 3-24
	Interruttore di selezione 3-25
	Interruttore indicatori di direzione 3-24
	Interruttore luci d'emergenza 3-25
	Interruttori del sistema di regolazione automatica della velocità 3-25
	Interruttori luce stop..... 6-25
	Interruttori manubrio 3-24
K	Kit attrezzi 6-2
L	Lampada faro..... 6-35
	Lampada indicatore di direzione o lampada fanalino posteriore/ stop, sostituzione..... 6-36
	Lampada luce targa, sostituzione..... 6-37
	Leva freno 3-27
	Leva frizione..... 3-26, 6-24
	Leve freno e frizione, controllo e lubrificazione..... 6-29
	Liquidi del freno e della frizione, cambio 6-27
	Liquido refrigerante 6-17
	Livelli del liquido freni e del liquido della frizione, controllo 6-26
	Luce di posizione anteriore..... 6-37
M	Manopola e cavo acceleratore, controllo e lubrificazione 6-28
	Manutenzione e lubrificazione, periodica..... 6-5
	Manutenzione, sistema di controllo emissioni 6-3
N	Numeri d'identificazione 9-1
	Numero identificazione veicolo..... 9-1
O	Olio cardano 6-15
	Olio motore e cartuccia filtro olio 6-13
P	Pannelli, rimozione ed installazione..... 6-9
	Parcheggio..... 5-4
	Pastiglie del freno anteriore e posteriore, controllo 6-25
	Pedale cambio..... 3-26
	Pedale freno..... 3-27
	Pedali freno e cambio, controllo e lubrificazione 6-28
	Perni del forcellone, lubrificazione..... 6-31
	Pneumatici..... 6-21
	Posizione del manubrio, regolazione.... 3-39
	Posizioni dei componenti 2-1
	Presa ausiliaria (CC)..... 3-48
	Pulizia 7-1
R	Regime del minimo, controllo 6-20
	Ricerca ed eliminazione guasti 6-38

INDICE ANALITICO

Rimessaggio	7-3
Rodaggio	5-3
Ruote	6-23

S

Scatola degli accessori	3-38
Selle	3-33
Sistema di controllo della trazione.....	3-29
Sistema d'interruzione circuito accensione	3-46
Sistema di regolazione automatica della velocità	3-6
Sistema immobilizzatore.....	3-1
Sospensione posteriore, lubrificazione	6-30
Sospensione, regolazione anteriore e posteriore	3-41
Specchietti retrovisori	3-40
Spia ABS.....	3-4
Spia di segnalazione del sistema di controllo della trazione	3-5
Spia guasto motore	3-4
Spia immobilizer	3-6
Spia livello olio	3-4
Spia luce abbagliante	3-4
Spia marcia in folle	3-4
Spia sistema di sospensioni a regolazione elettronica	3-5
Spie d'avvertimento e di segnalazione ...	3-3
Spie del regolatore automatico di velocità	3-4
Spie indicatori di direzione	3-4
Sterzo, controllo	6-32
Strumento multifunzione.....	3-9

T

Tabelle di ricerca ed eliminazione guasti	6-39
Tappo serbatoio carburante.....	3-30
Tubetto sfiato serbatoio carburante/ tubo di troppopieno serbatoio carburante.....	3-32

V

Vani portaoggetti.....	3-37
Verniciatura opaca, prestare attenzione.....	7-1

