



⚠ Leia atentamente este manual antes de utilizar este veículo.

MANUAL DO UTILIZADOR

*SUPER*

**TENERE**

**XT1200Z**

2BS-F8199-P1

**⚠ Leia atentamente este manual antes de utilizar este veículo. Se o veículo for vendido, este manual deve acompanhá-lo.**



YAMAHA MOTOR ELECTRONICS CO., LTD.  
1450-6, Mori, Mori-machi, Shuchi-gun, Shizuoka-ken, 437-0292 Japan

## DECLARATION of CONFORMITY

We

Company: YAMAHA MOTOR ELECTRONICS CO., LTD.  
Address: 1450-6, Mori, Mori-Machi, Shuchi-gun, Shizuoka-Ken, 437-0292 Japan

Hereby declare that the product:

Kind of equipment: IMMOBILIZER  
Type-designation: SSL-00

is in compliance with following norm(s) or documents:

R&TTE Directive(1999/5/EC)  
EN300 330-2 v1.3.1(2006-01), EN300 330-2 v1.5.1(2010-02)  
EN60950-1:2006/A11:2009  
Two or Three-Wheel Motor Vehicles Directive(97/24/EC: Chapter 8, EMC)

Place of issue: Shizuoka, Japan

Date of issue: 1 Aug. 2002

### Revision record

No.	Contents	Date
1	To change contact person and integrate type-designation.	9 Jun. 2005
2	Version up the norm of EN60950 to EN60950-1	27 Feb. 2006
3	To change company name	1 Mar. 2007
4	version up of the following norm: • EN300 330-2 v1.1.1 to EN300 330-2 v1.3.1 and EN300 330-2 v1.5.1 • EN60950-1:2001 to EN60950-1:2006/A11:2009	8 Jul. 2010

General manager of quality assurance div.

July Feb 2010



YAMAHA MOTOR ELECTRONICS CO., LTD.  
1450-6, Mori, Mori-machi, Shuchi-gun, Shizuoka-ken, 437-0292 Japan

## DECLARAÇÃO de CONFORMIDADE

Nós

Empresa: YAMAHA MOTOR ELECTRONICS CO., LTD.  
Endereço: 1450-6, Mori, Mori-machi, Shuchi-gun, Shizuoka-ken, 437-0292 Japão

Declaramos pela presente que o produto:

Tipo de equipamento: IMOBILIZADOR  
Designação do tipo: SSL-00

está em conformidade com as seguintes normas ou documentos:

Directiva R&TTE(1999/5/CE)  
EN300 330-2 v1.3.1(2006-01), EN300 330-2 v1.5.1(2010-02)  
EN60950-1:2006/A11:2009  
Directiva relativa aos veículos a motor de duas e três rodas (97/24/CE: Capítulo 8, CEM)

Local de emissão: Shizuoka, Japão

Data da emissão: 1 de Agosto de 2002

### Registo histórico

N.º	Índice	Data
1	Alterar pessoa de contacto e integrar designação de tipo.	9 de Junho de 2005
2	Versão acima da norma de EN60950 a EN60950-1	27 de Fev. de 2006
3	Alterar o nome da empresa	1 de Março de 2007
4	versão acima da norma que se segue: • EN300 330-2 v1.1.1 a EN300 330-2 v1.3.1 e EN300 330-2 v1.5.1 • EN60950-1:2001 a EN60950-1:2006/A11:2009	8 de Julho de 2010

Director Geral da Div. de Garantia de Qualidade

July Feb 2010



Bem-vindo ao mundo do motociclismo da Yamaha!

Como proprietário da XT1200Z, está a beneficiar da vasta experiência da Yamaha e da mais recente tecnologia relativa ao design e fabrico de produtos de alta qualidade, as quais concederam à Yamaha uma reputação de fiabilidade.

Por favor leia atentamente este manual para que possa desfrutar de todas as vantagens da sua XT1200Z. O Manual do Utilizador não só lhe dá instruções relativas ao funcionamento, inspecção e manutenção do seu motociclo, como também lhe indica como se proteger a si próprio e aos outros de problemas e ferimentos.

Além disso, as diversas sugestões apresentadas neste manual, ajudá-lo-ão a manter o seu motociclo nas melhores condições possíveis.

Caso tenha quaisquer outras questões, não hesite em contactar o seu concessionário Yamaha.

A equipa da Yamaha deseja-lhe muitas viagens seguras e agradáveis. Por isso, nunca se esqueça de que a segurança é o factor mais importante!

A Yamaha procura continuamente desenvolver o design e a qualidade do produto. Consequentemente, embora este manual contenha as informações mais actuais disponíveis sobre o produto na altura da impressão, poderão existir ligeiras discrepâncias entre o seu motociclo e este manual. Se tiver qualquer questão sobre este manual, consulte um concessionário Yamaha.



---



**Por favor leia este manual cuidadosamente e na totalidade antes de utilizar este motociclo.**

---

# INFORMAÇÕES IMPORTANTES DO MANUAL

PAU10134

As informações particularmente importantes são distinguidas neste manual pelas notas seguintes:

	<b>Este é o símbolo de alerta de segurança. É usado para alertá-lo para potenciais perigos de ferimentos. Respeite todas as mensagens de segurança assinaladas com este símbolo para evitar possíveis ferimentos ou morte.</b>
 <b>AVISO</b>	<b>Um AVISO indica uma situação perigosa que, se não for evitada, pode resultar em morte ou ferimentos graves.</b>
<b>PRECAUÇÃO</b>	<b>Uma PRECAUÇÃO indica precauções especiais que devem ser adoptadas para evitar danos no veículo ou outros danos materiais.</b>
<b>NOTA</b>	<b>Uma NOTA fornece informações importantes para esclarecer ou simplificar os procedimentos.</b>

\*O produto e as especificações estão sujeitos a alterações sem aviso prévio.

# **INFORMAÇÕES IMPORTANTES DO MANUAL**

---

PAU36391

**XT1200Z  
MANUAL DO UTILIZADOR  
©2014 pela Yamaha Motor Co., Ltd.  
1ª edição, julho 2014  
Reservados todos os direitos.  
Qualquer reimpressão ou utilização  
não autorizada sem  
o consentimento escrito da  
Yamaha Motor Co., Ltd.  
estão expressamente proibidas.  
Impresso na Holanda.**

# ÍNDICE

## INFORMAÇÕES RELATIVAS À

**SEGURANÇA** ..... 1-1

## DESCRIÇÃO

..... 2-1

Vista esquerda..... 2-1

Vista direita..... 2-2

Controlos e instrumentos ..... 2-3

## FUNÇÕES DOS CONTROLOS E

**INSTRUMENTOS** ..... 3-1

Sistema imobilizador ..... 3-1

Interruptor principal/bloqueio da  
direção ..... 3-2

Indicadores luminosos e luzes de  
advertência ..... 3-3

Sistema de controlo de cruzeiro .... 3-6

Contador multifuncional ..... 3-10

Modo D (modo de transmissão)... 3-21

Interruptores do guiador..... 3-22

Alavanca da embraiagem..... 3-24

Pedal de mudança de  
velocidades ..... 3-25

Alavanca do travão..... 3-25

Pedal do travão ..... 3-26

ABS ..... 3-26

Sistema de controlo de tracção... 3-27

Tampa do depósito de  
combustível..... 3-29

Combustível ..... 3-30

Tubo de respiração e tubo de  
descarga do depósito de  
combustível ..... 3-31

Conversor catalítico ..... 3-31

Assento do condutor ..... 3-32

Ajuste da altura do assento do  
condutor ..... 3-33

Pára-vento ..... 3-34

Ajuste da forquilha dianteira ..... 3-35

Ajuste do amortecedor ..... 3-37

Porta-bagagens ..... 3-39

Prendedores da correia de  
bagagem..... 3-39

Descanso lateral ..... 3-40

Sistema de corte do circuito de  
ignição ..... 3-40

Tomada CC auxiliar ..... 3-42

## PARA SUA SEGURANÇA – VERIFICAÇÕES PRÉVIAS À UTILIZAÇÃO

..... 4-1

## UTILIZAÇÃO E QUESTÕES IMPORTANTES RELATIVAS À

**CONDUÇÃO** ..... 5-1

Colocação do motor em  
funcionamento..... 5-1

Mudança de velocidades..... 5-2

Sugestões para a redução do  
consumo de combustível ..... 5-4

Rodagem do motor..... 5-4

Estacionamento..... 5-5

## MANUTENÇÃO PERIÓDICA E

**AJUSTES** ..... 6-1

Jogo de ferramentas do  
proprietário..... 6-2

Tabela de manutenção periódica  
para o sistema de controlo das  
emissões ..... 6-3

Tabela de lubrificação e  
manutenção geral ..... 6-4

Remoção e instalação das  
carenagens..... 6-9

Verificação das velas de  
ignição..... 6-11

Óleo do motor e cartucho do filtro  
de óleo ..... 6-12

Óleo da engrenagem final ..... 6-15

Refrigerante ..... 6-16

Elemento do filtro de ar ..... 6-18

Verificação da velocidade de  
ralenti do motor..... 6-18

Verificação da folga do punho do  
acelerador ..... 6-18

Folga das válvulas ..... 6-19

Pneus..... 6-19

Rodas de raio ..... 6-22

Alavanca da embraiagem ..... 6-22

Verificação da folga da alavanca  
do travão ..... 6-22

Interruptores das luzes dos travões .....6-23	Substituição de uma lâmpada de mínimos ..... 6-34
Verificação das pastilhas dos travões da frente e de trás .....6-23	Sinal de mudança de direcção e luz do travão/farolim traseiro..... 6-36
Verificação do nível de líquido dos travões .....6-24	Substituição de uma lâmpada da luz da chapa de matrícula ..... 6-37
Mudança dos líquidos dos travões e da embraiagem .....6-25	Suporte do motociclo ..... 6-38
Verificação e lubrificação do punho e do cabo do acelerador .....6-25	Deteção e resolução de problemas ..... 6-38
Verificação e lubrificação dos pedais do travão e de mudança de velocidades .....6-26	Tabelas de detecção e resolução de problemas ..... 6-40
Verificação e lubrificação das alavancas do travão e da embraiagem .....6-26	
Verificação e lubrificação do descanso lateral .....6-27	<b>CUIDADOS E ARRUMAÇÃO DO MOTOCICLO</b> ..... 7-1
Lubrificação dos pivôs do braço oscilante.....6-28	Cor mate cuidado ..... 7-1
Verificação da forquilha dianteira .....6-28	Cuidados ..... 7-1
Verificação da direcção .....6-29	Armazenagem ..... 7-4
Verificação dos rolamentos de roda.....6-29	<b>ESPECIFICAÇÕES</b> ..... 8-1
Bateria .....6-30	<b>INFORMAÇÕES PARA O CONSUMIDOR</b> ..... 9-1
Substituição dos fusíveis .....6-31	Números de identificação ..... 9-1
Substituição da lâmpada do farol dianteiro .....6-33	<b>ÍNDICE REMISSIVO</b> ..... 10-1

# INFORMAÇÕES RELATIVAS À SEGURANÇA

1

PAU1031C

## Seja um Proprietário Responsável

Como proprietário do veículo, é responsável pela segurança e funcionamento correcto do seu motociclo.

Os motociclos são veículos de duas rodas. A sua utilização e manuseamento seguros dependem da adopção de técnicas de condução adequadas, bem como da perícia do condutor. Todos os condutores deverão ter conhecimento dos seguintes requisitos antes de conduzir este motociclo.

O condutor deverá:

- obter instruções completas de uma entidade competente sobre todos os aspectos da utilização do motociclo;
- observar os avisos e os requisitos de manutenção apresentados neste Manual do utilizador;
- obter formação qualificada sobre as técnicas de condução corretas e seguras;
- obter serviços técnicos profissionais, conforme indicado neste Manual do utilizador e/ou sempre que se torne necessário devido a problemas mecânicos.

- Nunca conduza um motociclo sem formação ou instrução adequada. Faça um curso de formação. Os principiantes devem fazer formação com um instrutor certificado. Contacte um concessionário de motociclos autorizado para obter informações sobre os cursos de formação mais próximos de si.

## Condução segura

Efectue as verificações prévias sempre que utilizar o veículo para garantir que se encontra em perfeitas condições de funcionamento. Se o veículo não for inspeccionado ou mantido em condições, há mais possibilidades de ocorrer um acidente ou danos no equipamento. Consulte a página 4-1 para obter uma lista de verificações prévias à utilização.

- Este motociclo está concebido para transportar o condutor e um passageiro.
- O facto dos automobilistas não detetarem nem reconhecerem os motociclos no trânsito é a principal causa dos acidentes entre automóveis e motociclos. Muitos acidentes são causados por automobilistas que não vêem o motociclo. É importante assegurar-

se que seja visto para reduzir as hipóteses de ocorrência deste tipo de acidente.

## Por isso:

- Use um casaco de cor viva.
- Redobre a atenção ao aproximar-se e ao passar por cruzamentos, uma vez que estes são os locais mais prováveis para a ocorrência de acidentes com motociclos.
- Conduza onde os outros condutores o possam ver. Evite conduzir no ângulo morto de outro condutor.
- Nunca realize operações de manutenção num motociclo sem os conhecimentos adequados. Contacte um concessionário de motociclos autorizado para se informar sobre as operações básicas de manutenção do motociclo. Algumas operações de manutenção só podem ser efectuadas por pessoal certificado.
- Muitos acidentes envolvem condutores inexperientes. De facto, muitos condutores envolvidos em acidentes nem sequer têm carta de condução de motociclos actual.
  - É importante que esteja qualificado para conduzir um motociclo e que só o empreste a outros condutores qualificados.





# INFORMAÇÕES RELATIVAS À SEGURANÇA

1

- Conheça as suas capacidades e as suas limitações. Não tentar exceder as suas limitações é um factor que pode ajudá-lo a evitar um acidente.
  - Recomendamos que pratique a condução do seu motociclo em locais onde não haja trânsito, até que esteja bem familiarizado com o mesmo e com todos os seus mecanismos de controlo.
  - Muitos acidentes são causados por um erro cometido pelo condutor do motociclo. Um erro tipicamente cometido pelo condutor é fazer uma curva fora-de-mão devido a velocidade excessiva ou a um ângulo de inclinação insuficiente em relação à velocidade.
  - Obedeça sempre ao limite de velocidade e nunca ande mais depressa do que o permitido pelas condições da estrada e do trânsito.
  - Sinalize sempre qualquer mudança de direcção ou ultrapassagem. Assegure-se de que os outros condutores o conseguem ver.
  - A postura do condutor e do passageiro é importante para um controlo adequado.
    - Durante a condução, o condutor deverá manter as mãos no guiador e os pés nos apoios de pés, a fim de manter o controlo do motociclo.
    - O passageiro deve segurar-se sempre no condutor, na correia do assento ou na barra de manobra (se o veículo os possuir), com ambas as mãos, e deve manter os pés nos apoios de pés para o passageiro. Nunca transporte um passageiro, excepto se ele ou ela puderem colocar, com firmeza, ambos os pés nos apoios de pés do passageiro.
    - Nunca conduza sob a influência de álcool ou outras drogas.
  - Use uma viseira ou óculos protectores. O vento direccionado para os olhos desprotegidos pode contribuir para uma deficiência da visão que pode atrasar a visualização de uma situação de perigo.
  - O uso de um casaco, botas, calças e luvas resistentes, etc., é um meio eficaz na prevenção ou redução de escoriações ou lacerações.
  - Nunca use roupas largas, caso contrário estas poderão prender-se nas alavancas de controlo, nos apoios de pés ou nas rodas, causando ferimentos ou até um acidente.
  - Use sempre vestuário de protecção que cubra as pernas, os tornozelos e os pés. O motor ou o sistema de escape ficam muito quentes durante ou após a utilização e podem provocar queimaduras.
  - As precauções acima referidas aplicam-se também ao passageiro.
- Artigos de protecção**
- A maioria das fatalidades ocorridas em acidentes com motociclos resultam de ferimentos na cabeça. O uso de um capacete de segurança é o factor mais importante para a prevenção ou redução de ferimentos na cabeça.
- Use sempre um capacete aprovado.
- Evitar a intoxicação por monóxido de carbono**
- Qualquer sistema de escape do motor produz monóxido de carbono, um gás mortífero. A inalação de monóxido de carbono

# INFORMAÇÕES RELATIVAS À SEGURANÇA

1

pode provocar dores de cabeça, tonturas, sonolência, náuseas, incapacidade de raciocínio e, eventualmente, a morte.

O monóxido de carbono é um gás incolor, inodoro e insípido que pode estar presente mesmo que não consiga ver nem cheirar qualquer gás do escape do motor. Um nível mortífero de monóxido de carbono pode acumular-se rapidamente e a pessoa pode perder os sentidos e não conseguir salvar-se. Além disso, em locais fechados ou com má ventilação, um nível mortífero de monóxido de carbono pode manter-se durante horas ou dias. Se tiver algum sintoma de intoxicação por monóxido de carbono, abandone imediatamente o local, apanhe ar fresco e PROCURE CUIDADOS MÉDICOS.

- Não coloque o motor em funcionamento em locais fechados. Mesmo que tente ventilar os gases de escape do motor com ventiladores ou abrindo portas e janelas, o monóxido de carbono pode atingir rapidamente níveis perigosos.
- Não coloque o motor em funcionamento em locais com má ventilação ou parcialmente fechados, como celeiros, garagens ou alpendres.

- Não coloque o motor em funcionamento no exterior em zonas onde os gases de escape do motor possam introduzir-se num edifício através de portas ou janelas.

## Carga

O acréscimo de acessórios ou carga ao seu motociclo pode afectar adversamente a estabilidade e o manuseamento se a distribuição de peso no seu motociclo for alterada. Para evitar a possibilidade de um acidente, tenha bastante cuidado ao adicionar carga ou acessórios ao seu motociclo. Redobre o cuidado quando conduzir um motociclo que tenha mais carga ou acessórios. Aqui, juntamente com as informações sobre acessórios apresentadas em seguida, encontram-se algumas recomendações gerais a seguir se colocar carga no seu motociclo:

O peso total do operador, passageiro, acessórios e carga não devem exceder o limite máximo de carga. **A utilização de um veículo sobrecarregado pode provocar um acidente.**

**Carga máxima:**  
213 kg (470 lb)

Quando carregar dentro deste limite de peso, mantenha em mente o seguinte:

- A carga e os acessórios devem ser reduzidas ao mínimo indispensável, devendo os mesmos ser colocados tão chegados ao motociclo quanto possível. Acondicione bem os artigos mais pesados o mais perto possível do centro do veículo e distribua o peso o mais uniformemente possível por ambos os lados do motociclo para minimizar o desequilíbrio ou a instabilidade.
- A deslocação dos pesos pode criar um desequilíbrio súbito. Antes de conduzir, certifique-se de que os acessórios e a carga estão bem presos ao motociclo. Verifique com frequência os suportes dos acessórios e os prendedores da carga.
- Ajuste a suspensão em função da carga (apenas modelos com suspensão regulável) e verifique o estado e a pressão dos pneus.
- Nunca prenda artigos grandes ou pesados ao guiador, à forquilha dianteira ou ao guarda-lamas dianteiro. Estes artigos, incluindo alguma carga, tal como sacos-cama, sacos grossos de lã ou tendas, podem criar um manuseamento instável ou uma fraca resposta da direcção.



# INFORMAÇÕES RELATIVAS À SEGURANÇA

1

- **Este veículo não foi concebido para puxar um reboque nem para ser conjugado com um sidecar.**

## **Acessórios Yamaha genuínos**

A escolha de acessórios para o seu veículo é uma decisão importante. Os acessórios Yamaha genuínos, disponíveis apenas em concessionários Yamaha, foram concebidos, testados e aprovados pela Yamaha para utilização no seu veículo.

Muitas empresas sem ligação à Yamaha fabricam peças e acessórios ou oferecem outros tipos de modificações para veículos Yamaha. A Yamaha não está numa posição que permita testar os produtos que estas empresas do mercado de reposição fabricam. Por este motivo, a Yamaha não pode aprovar nem recomendar a utilização de acessórios não comercializados pela Yamaha, nem modificações não recomendadas especificamente pela Yamaha, mesmo que a venda e a instalação seja efectuada por um concessionário Yamaha.

## **Peças, acessórios e modificações do mercado de reposição**

Embora possa encontrar produtos do mercado de reposição idênticos a acessórios Yamaha genuínos ao nível de design e qualidade, deve reconhecer que alguns aces-

sórios ou modificações do mercado de reposição não são adequados devido aos potenciais perigos para a sua segurança e a de terceiros. A instalação de produtos do mercado de reposição ou a implementação de modificações no veículo que alterem qualquer uma das suas características de design e de funcionamento podem expô-lo a si e a terceiros a um maior risco de ferimentos graves ou morte. O proprietário do veículo é responsável por ferimentos relacionados com alterações do mesmo.

Quando montar acessórios, tenha em mente as seguintes linhas de orientação, bem como as apresentadas na secção “Carga”.

- Nunca instale acessórios nem transporte carga que possam prejudicar o desempenho do seu motociclo. Inspeccione cuidadosamente o acessório antes de o utilizar, para se certificar de que este não vai, de modo algum, afectar a visibilidade para a estrada ou a visibilidade nas curvas, limitar o percurso da suspensão, o percurso da direcção ou o funcionamento dos controlos, nem ocultar luzes ou reflectores.
- Os acessórios instalados na área do guiador ou da forquilha dianteira podem criar instabilidade devido à

distribuição de peso inapropriada ou alterações aerodinâmicas. Se forem colocados acessórios na área do guiador ou da forquilha dianteira, estes devem reduzidos ao número indispensável e devem ser tão leves quanto possível.

- Os acessórios volumosos ou grandes podem afectar seriamente a estabilidade do motociclo devido aos efeitos aerodinâmicos. O vento pode fazer o motociclo levantar da estrada, ou este pode ficar instável em zonas com ventos cruzados. Estes acessórios também podem causar instabilidade ao ultrapassar ou ao ser ultrapassado por veículos de grandes dimensões.
- Alguns acessórios podem deslocar o condutor da sua posição normal de condução. Esta posição inapropriada limita a liberdade de movimentos do condutor e pode limitar a capacidade de controlo, pelo que tais acessórios não são recomendados.
- Tenha cuidado ao acrescentar acessórios eléctricos. Se os acessórios eléctricos excederem a capacidade do sistema eléctrico do motociclo



# INFORMAÇÕES RELATIVAS À SEGURANÇA

1

pode ocorrer uma falha eléctrica, a qual pode causar uma perda perigosa de potência das luzes ou do motor.

## **Pneus e jantes do mercado de reposição**

Os pneus e as jantes fornecidos com o seu motociclo foram concebidos para corresponder às capacidades de desempenho e para garantir a melhor combinação possível de condução, travagem e conforto. Outros pneus, jantes, dimensões e combinações podem não ser apropriados. Consulte a página 6-19 para obter mais informações sobre as especificações dos pneus e a substituição dos mesmos.

## **Transporte do Motociclo**

Certifique-se de que segue as instruções que se seguem antes de transportar o motociclo noutra veículo.

- Retire todos os itens soltos do motociclo.
- Certifique-se de que a torneira de combustível (se fizer parte do equipamento) está na posição “OFF” e de que não existem fugas de combustível.

- Aponte a roda dianteira para a frente no reboque ou na caixa do camião e prenda-a num carril para impedir o movimento.
- Engrene a transmissão (para os modelos equipados com transmissão manual).
- Prenda o motociclo com cabos de retenção ou prendedores adequados que estejam presos a partes sólidas do motociclo, tal como o chassis ou o triplo grampo da forquilha dianteira superior (e não, por exemplo, a guias montados em borracha ou sinais de mudança de direcção, ou peças que possam partir). Escolha cuidadosamente o local para os prendedores, de modo que estes não friccionem contra superfícies pintadas durante o transporte.
- A suspensão deve ser ligeiramente comprimida pelos cabos de retenção, se possível, para que o motociclo não ressalte excessivamente durante o transporte.

## Vista esquerda

2

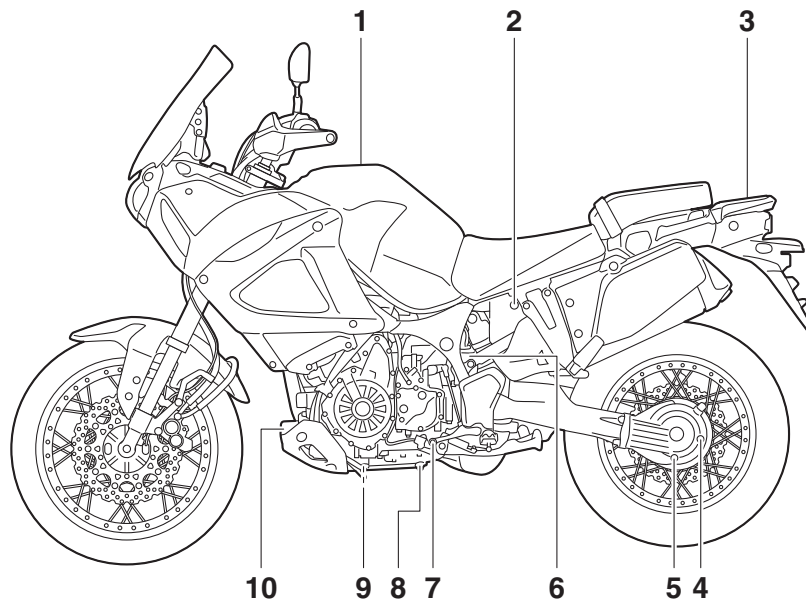

1. Tampa do depósito de combustível (página 3-29)
2. Fechadura do assento (página 3-32)
3. Porta-bagagem (página 3-39)
4. Cavilha de enchimento do óleo da engrenagem final (página 6-15)
5. Cavilha de drenagem do óleo da engrenagem final (página 6-15)
6. Reservatório de refrigerante (página 6-16)
7. Pedal de mudança de velocidades (página 3-25)
8. Cavilha de drenagem do óleo do motor (depósito de óleo) (página 6-12)
9. Cavilha de drenagem do óleo do motor (cárter) (página 6-12)
10. Cartucho do filtro de óleo do motor (página 6-12)

# DESCRIÇÃO

PAU10421

## Vista direita

2

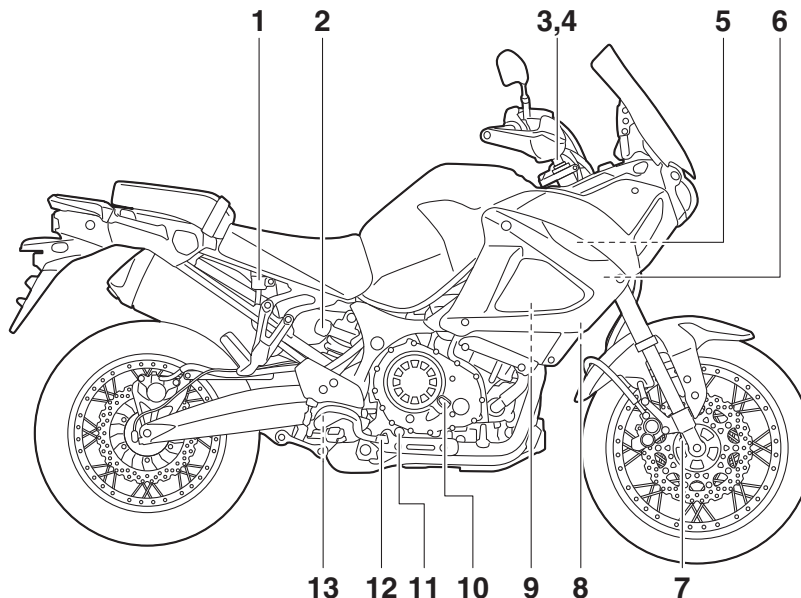

1. Reservatório de líquido do travão traseiro (página 6-24)
2. Botão ajustador da pré-carga da mola do amortecedor (página 3-37)
3. Parafuso ajustador da força amortecedora de recuo da forquilha dianteira (página 3-35)
4. Cavilha ajustadora da pré-carga da mola da forquilha dianteira (página 3-35)
5. Fusíveis (página 6-31)
6. Caixa de fusíveis (página 6-31)
7. Parafuso ajustador da força amortecedora de compressão da forquilha dianteira (página 3-35)
8. Jogo de ferramentas do proprietário (página 6-2)
9. Bateria (página 6-30)
10. Tampa de enchimento de óleo do motor (página 6-12)
11. Janela de verificação do nível de óleo do motor (página 6-12)
12. Pedal do travão (página 3-26)
13. Botão ajustador da força amortecedora de recuo do amortecedor (página 3-37)

## Controlos e instrumentos

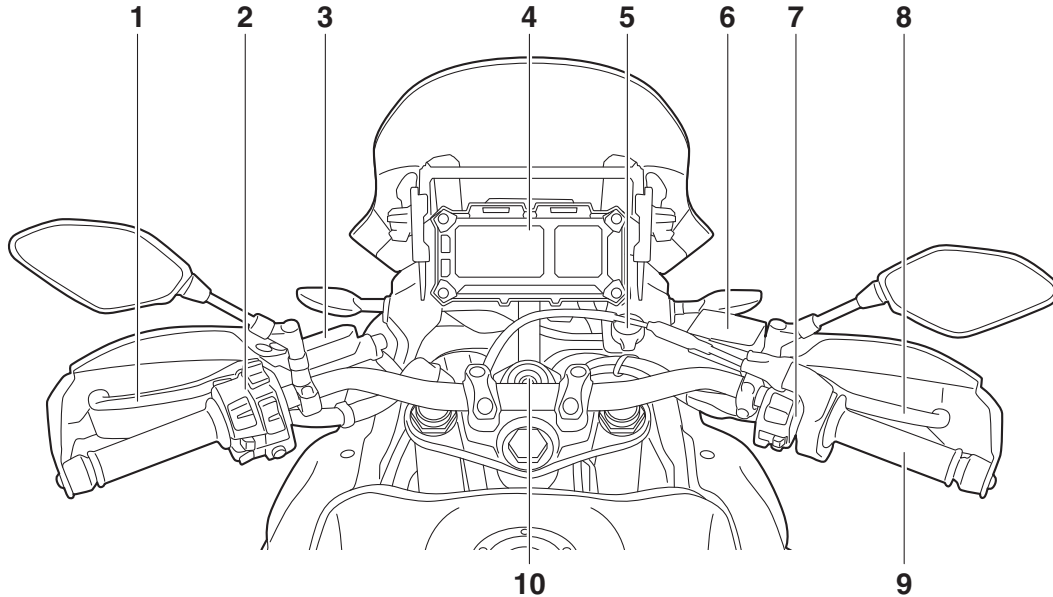

1. Alavanca da embraiagem (página 3-24)
2. Interruptores do punho esquerdo do guidador (página 3-22)
3. Reservatório de líquido da embraiagem (página 6-24)
4. Módulo do contador multifuncional (página 3-10)
5. Tomada CC auxiliar (página 3-42)
6. Reservatório de líquido do travão dianteiro (página 6-24)
7. Interruptores do punho direito do guidador (página 3-22)
8. Alavanca do travão (página 3-25)

9. Punho do acelerador (página 6-18)
10. Interruptor principal/bloqueio da direcção (página 3-2)

# FUNÇÕES DOS CONTROLOS E INSTRUMENTOS

## Sistema imobilizador

PAU10978

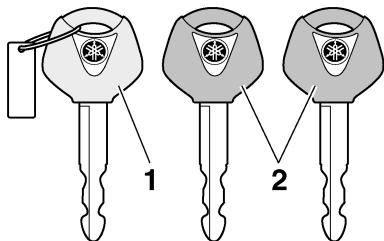

1. Chave de reconfiguração do código (vermelha)
2. Chaves standard (pretas)

Este veículo está equipado com um sistema imobilizador para evitar o roubo através da reconfiguração de códigos nas chaves normais. Este sistema é composto pelo seguinte:

- uma chave de reconfiguração do código (com um arco vermelho)
- duas chaves de série (com um arco preto) que podem ser reconfiguradas com novos códigos
- um transmissor-receptor (instalado na chave de reconfiguração do código)
- uma unidade imobilizadora
- uma ECU (Unidade de Controlo Electrónico)

- um indicador luminoso do sistema imobilizador (Consulte a página 3-6.)
- A chave com o arco vermelho é utilizada para registar códigos em cada uma das chaves de série. Dado que a reconfiguração é um processo difícil, leve o veículo, bem como as três chaves, a um concessionário Yamaha, para que aí sejam reconfiguradas. Não use a chave com o arco vermelho para conduzir o veículo. Esta chave destina-se apenas a ser utilizada para a reconfiguração das chaves de série. Use sempre uma chave de série para a condução do veículo.

PCA11822

### PRECAUÇÃO

- **NÃO PERCA A CHAVE DE RECONFIGURAÇÃO DO CÓDIGO! SE A PERDER CONTACTE O CONCESSIONÁRIO IMEDIATAMENTE!** Se perder a chave de reconfiguração do código, é impossível registar novos códigos nas chaves normais. As chaves normais podem continuar a ser utilizadas para ligar o veículo, no entanto, se a reconfiguração do código for necessária (isto é, se for feita uma nova chave normal ou se se perderem todas as chaves) deve substituir-se a totalidade do sistema imobilizador. Assim, é alta-

mente recomendável utilizar a chave normal e manter a chave de reconfiguração do código num lugar seguro.

- Não mergulhe as chaves na água.
- Não exponha as chaves a temperaturas excessivamente altas.
- Não coloque as chaves junto a ímãs (incluindo, entre outros, produtos tais como altifalantes, etc.).
- Não coloque as chaves junto a objectos que transmitam sinais eléctricos.
- Não coloque objectos pesados sobre as chaves.
- Não rectifique nem altere o formato das chaves.
- Não desmonte a peça plástica das chaves.
- Não coloque duas chaves de um sistema imobilizador no mesmo porta-chaves.
- Mantenha as chaves normais e as chaves do sistema imobilizador afastadas da chave de reconfiguração do código do veículo.
- Mantenha as chaves de outro sistema imobilizador afastadas do interruptor principal, uma vez que podem causar interferência no sinal.



## Interruptor principal/bloqueio da direcção

PAU10473

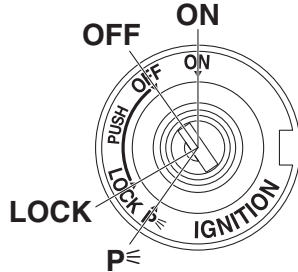

O interruptor principal/bloqueio da direcção controla os sistemas de ignição e iluminação, e é utilizado para bloquear a direcção. As várias posições são descritas a seguir.

### NOTA

Use a chave de série (arco preto) para a utilização normal do veículo. Para minimizar o risco de perder a chave de reconfiguração do código (arco vermelho), mantenha-a num local seguro e utilize-a apenas para reconfigurar códigos.

## LIGADO (ON)

PAU26812

Todos os circuitos eléctricos são alimentados; as luzes dos contadores, os faróis traseiros, a luz da chapa de matrícula e os mínimos acendem-se, e o motor pode ser colocado em funcionamento. A chave não pode ser retirada.

### NOTA

Os faróis dianteiros acendem-se automaticamente quando o motor é colocado em funcionamento e permanecem acesos até a chave ser rodada para "OFF".

PAU10662

## DESLIGADO (OFF)

Todos os sistemas eléctricos estão desligados. A chave pode ser retirada.

PWA10062



**Nunca rode a chave para a posição "OFF" ou "LOCK" com o veículo em movimento. Se o fizer, os sistemas eléctricos serão desligados, o que pode resultar na perda de controlo ou num acidente.**

## BLOQUEIO (LOCK)

PAU10693

A direcção está bloqueada e todos os sistemas eléctricos estão desligados. A chave pode ser retirada.

### Para bloquear a direcção

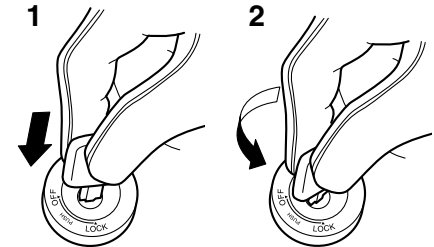

1. Premir.
2. Mudança de direcção.

1. Vire o guiador completamente para a esquerda ou para a direita.
2. Com a chave na posição "OFF", empurre-a para dentro e, em simultâneo, rode-a para "LOCK".
3. Retire a chave.

# FUNÇÕES DOS CONTROLOS E INSTRUMENTOS

Para desbloquear a direcção

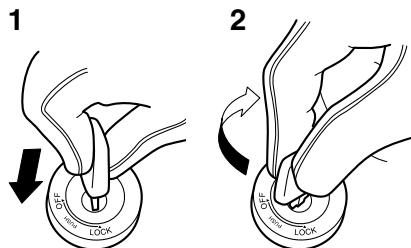

1. Premir.
2. Mudança de direcção.

Empurre a chave para dentro do interruptor principal e, em simultâneo, rode-a para “OFF”.

## P (Estacionamento)

PAU59680

As luzes de perigo e os sinais de mudança de direcção podem ser ligadas, mas todos os outros sistemas eléctricos estão desligados. A chave pode ser retirada. A direcção tem de ser bloqueada antes da chave poder ser colocada em “P”.

PCA20760

## PRECAUÇÃO

Utilizar a lâmpada do sinal de perigo ou de mudança de direcção durante um longo período de tempo pode causar um descarregamento da bateria.

PAU49397

## Indicadores luminosos e luzes de advertência

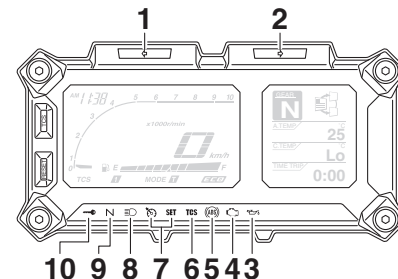

1. Indicador luminoso de mudança de direcção esquerda “←”
2. Indicador luminoso de mudança de direcção direita “→”
3. Luz de advertência do nível de óleo “”
4. Luz de advertência de problema no motor “”
5. Luz de advertência do sistema de travão antibloqueio (ABS) “”
6. Indicador/luz de advertência do sistema de controlo de tracção “TCS”
7. Indicadores luminosos do controlo de cruzeiro
8. Indicador luminoso de máximos “”
9. Indicador luminoso de ponto morto “**N**”
10. Indicador luminoso do sistema imobilizador “”

## Indicadores luminosos de mudança de direcção “” e “”

PAU11031

O indicador luminoso correspondente fica intermitente quando o interruptor do sinal de mudança de direcção é accionado para a esquerda ou para a direita.

## Indicador luminoso de ponto morto “**N**”

PAU11061

Este indicador luminoso acende-se quando a transmissão está em ponto morto.

## Indicador luminoso de máximos “”

PAU11081

Este indicador acende-se quando são utilizados os máximos do farol dianteiro.

## Luz de advertência do nível de óleo “”

PAU11255

Esta luz de advertência acende-se se o nível do óleo do motor estiver baixo.

O circuito eléctrico da luz de advertência pode ser verificado rodando a chave para “ON”. A luz de advertência deverá acender-se durante alguns segundos e depois apagar-se.

Se a luz de advertência não se acender logo quando a chave é rodada para “ON” ou se permanecer acesa, solicite a um concessionário Yamaha que verifique o circuito eléctrico.

## NOTA

- Mesmo que o nível do óleo seja suficiente, a luz de advertência pode tremeluzir quando conduzir num declive ou durante uma aceleração ou desaceleração súbita, o que não significa uma avaria.
- Este modelo está também equipado com um dispositivo de auto-diagnóstico para o circuito de detecção do nível de óleo. Se for detectado um problema no circuito de detecção do nível do óleo, o ciclo seguinte será repetido até que a avaria seja corrigida: A luz de advertência do nível do óleo piscará dez vezes e depois apagar-se-á durante 2.5 segundos. Se isto acontecer, solicite a um concessionário Yamaha que verifique o veículo.

## Indicadores luminosos do controlo de cruzeiro

PAU58400

Estes indicadores luminosos acendem-se quando o sistema de controlo de cruzeiro é activado.

Consulte a página 3-6 para obter uma explicação detalhada sobre o funcionamento destes indicadores luminosos.

O circuito eléctrico destes indicadores luminosos pode ser verificado rodando a chave para “ON”. Estes indicadores luminosos deverão acender-se durante alguns segundos e depois apagar-se.

Se um indicador luminoso não se acender logo quando a chave é rodada para “ON” ou se permanecer aceso, solicite a um concessionário Yamaha que verifique o circuito eléctrico.

## Luz de advertência de problema no motor “”

PAU59110

Esta luz de advertência acende-se ou fica intermitente se um problema for detetado no circuito eléctrico de supervisão do motor. Se isto acontecer, solicite a um concessionário Yamaha que verifique o sistema de auto-diagnóstico. (Consulte a página 3-20 para obter explicações sobre o dispositivo de auto-diagnóstico.)

O circuito eléctrico da luz de advertência pode ser verificado rodando a chave para “ON”. A luz de advertência deverá acender-se durante alguns segundos e depois apagar-se.

Se a luz de advertência não se acender logo quando a chave é rodada para “ON” ou se permanecer acesa, solicite a um concessionário Yamaha que verifique o circuito eléctrico.

# FUNÇÕES DOS CONTROLOS E INSTRUMENTOS

## NOTA

A luz de advertência de problema no motor acende-se enquanto é premido o interruptor de arranque, mas isto não significa que existe uma avaria.

3

## Luz de advertência do ABS “”

PAU59120

Em funcionamento normal, a luz de advertência do ABS acende-se quando a chave é rodada para “ON” e desliga-se após ser atingida uma velocidade de 10 km/h (6 mi/h) ou superior.

Se a luz de advertência do ABS:

- não se acender quando a chave é rodada para “ON”
- se acender ou ficar intermitente durante a condução
- não se apagar após ser atingida uma velocidade de 10 km/h (6 mi/h) ou superior

O sistema ABS pode não funcionar corretamente. Se acontecer alguma das situações acima, solicite a um concessionário Yamaha que verifique o sistema logo que possível. (Consulte uma explicação do sistema ABS na página 3-26.)

## AVISO

PWA16041

**Se a luz de advertência do ABS não se desligar depois de ser atingida uma velocidade de 10 km/h (6 mi/h) ou superior, ou se a luz de advertência se acender ou ficar intermitente durante a condução, o sistema de travagem passa para travagem convencional. Se ocorrer alguma das situações acima, ou se a luz de advertência nem sequer se acender, seja extremamente cuidadoso para evitar a possibilidade de bloqueio das rodas durante uma travagem de emergência. Solicite a um concessionário Yamaha que verifique o sistema de travagem e os circuitos eléctricos logo que possível.**

## NOTA

A luz de advertência do ABS também se acende enquanto é premido o interruptor de arranque, mas isto não significa que existe uma avaria.

## Indicador/luz de advertência do sistema de controlo de tracção “TCS”

PAU58902

Quando o sistema de controlo de tracção é activado, este indicador/luz de advertência ficam intermitentes.

O circuito eléctrico da luz pode ser verificado rodando a chave para “ON”. A luz deverá acender-se durante alguns segundos e depois apagar-se.

Se a luz não se acender logo quando a chave é rodada para “ON” ou se permanecer acesa, solicite a um concessionário Yamaha que verifique o circuito eléctrico.

Se o sistema de controlo de tracção ficar desactivado durante a condução, é apresentado “TCS OFF” e acendem-se o indicador/luz de advertência e a luz de advertência de problema no motor. (Consulte uma explicação do sistema de controlo de tracção na página 3-27.)

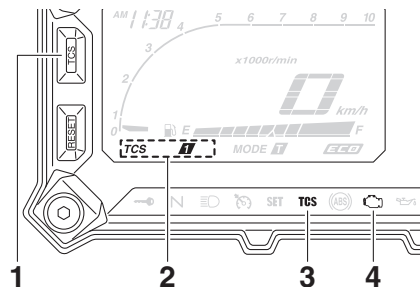

1. Botão do “TCS”
2. Visor do modo do sistema de controlo de tracção
3. Indicador/luz de advertência do sistema de controlo de tracção “TCS”
4. Luz de advertência de problema no motor “”

# FUNÇÕES DOS CONTROLOS E INSTRUMENTOS

Efectue a reposição do sistema de controlo de tracção e das luzes seguindo os procedimentos de “Reposição” da página 3-28.

## Indicador luminoso do sistema imobilizador “”

Depois de a chave ser rodada para “OFF” e terem passado 30 segundos, o indicador luminoso ficará intermitente indicando que o sistema imobilizador está activado. Passadas 24 horas, o indicador luminoso pára de piscar, mas o sistema imobilizador continua activado.

O circuito eléctrico do indicador luminoso pode ser verificado rodando a chave para “ON”. O indicador luminoso deverá acender-se durante alguns segundos e depois apagar-se.

Se o indicador luminoso não se acender logo quando a chave é rodada para “ON” ou se permanecer aceso, solicite a um concessionário Yamaha que verifique o circuito eléctrico.

O dispositivo de autodiagnóstico também detecta problemas nos circuitos do sistema imobilizador. (Consulte a página 3-20 para obter explicações sobre o dispositivo de auto-diagnóstico.)

PAU54682

## Sistema de controlo de cruzeiro

PAU59130

Este modelo está equipado com um sistema de controlo de cruzeiro concebido para manter uma velocidade de cruzeiro previamente configurada.

O sistema de controlo de cruzeiro só funciona quando se conduz em 3ª velocidade a velocidades entre 50 km/h (31 mi/h) e 100 km/h (62 mi/h), em 4ª velocidade a velocidades entre 50 km/h (31 mi/h) e 150 km/h (93 mi/h), ou em 5ª ou 6ª velocidade a velocidades entre 50 km/h (31 mi/h) e 180 km/h (112 mi/h).

PWA16341

### AVISO

- **A utilização incorrecta do sistema de controlo de cruzeiro pode causar a perda de controlo e resultar num acidente. Não active o sistema de controlo de cruzeiro em trânsito intenso, em condições climáticas adversas nem em vias sinuosas, escorregadias, inclinadas, deterioradas ou de cascalho.**
- **O sistema de controlo de cruzeiro poderá não conseguir manter a velocidade de cruzeiro configurada quando o veículo estiver a fazer uma subida ou uma descida.**

- **Para evitar a activação acidental do sistema de controlo de cruzeiro, desligue-o quando não o estiver a utilizar. Certifique-se de que o indicador luminoso do sistema de controlo de cruzeiro “” está apagado.**

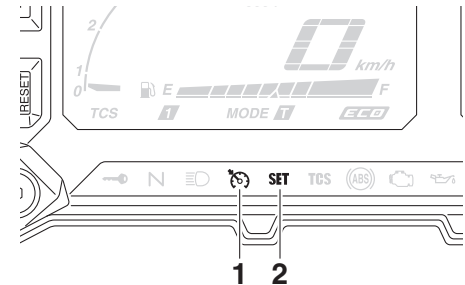

1. Indicador luminoso do sistema de controlo de cruzeiro “”
2. Indicador luminoso de configuração de controlo de cruzeiro “SET”

# FUNÇÕES DOS CONTROLOS E INSTRUMENTOS

3

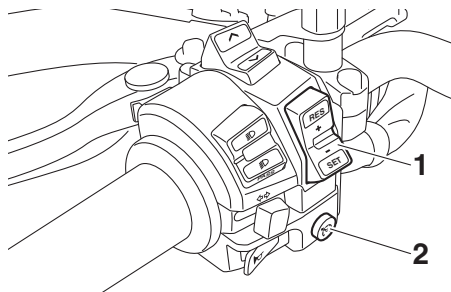

1. Interruptor de configuração do controle de cruzeiro “RES+/SET-”
2. Interruptor de alimentação do controle de cruzeiro “”

## Activação e configuração do sistema de controle de cruzeiro

1. Prima o interruptor de alimentação do controle de cruzeiro “” localizado no guiador esquerdo. O indicador luminoso do sistema de controle de cruzeiro “” acender-se-á.
2. Prima o lado “SET-” do interruptor de configuração do controle de cruzeiro para activar o sistema de controle de cruzeiro. A velocidade de condução actual será a velocidade de cruzeiro configurada. O indicador luminoso de configuração do controle de cruzeiro “SET” acender-se-á.

## Ajustar a velocidade de cruzeiro configurada

Quando o sistema de controlo de cruzeiro está em funcionamento, prima a parte “RES+” do interruptor de configuração do controle de cruzeiro para aumentar a velocidade de cruzeiro configurada ou a parte “SET-” para diminuir a velocidade configurada.

## NOTA

Premindo o interruptor de configuração uma vez altera a velocidade em incrementos de cerca de 2.0 km/h (1.2 mi/h). Se mantiver premida a parte “RES+” ou “SET-” do interruptor de configuração do controle de cruzeiro, irá aumentar ou diminuir a velocidade continuamente até o interruptor ser libertado.

Também pode aumentar manualmente a velocidade de condução usando o acelerador. Depois de ter acelerado, pode configurar uma nova velocidade de cruzeiro premindo a parte “SET-” do interruptor de configuração. Se não configurar uma nova velocidade de cruzeiro, quando devolver o punho do acelerador à posição inicial, o veículo desacelerará para a velocidade de cruzeiro previamente configurada.

## Desactivação do sistema de controlo de cruzeiro

Efectue uma das seguintes operações para cancelar a velocidade de cruzeiro configurada. O indicador luminoso “SET” apagar-se-á.

- Rode o punho do acelerador para além da posição de fechado na direcção de desaceleração.

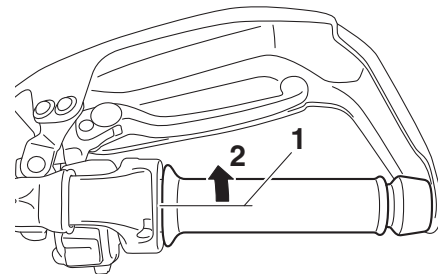

1. Posição fechada
2. Direcção de cancelamento da velocidade de cruzeiro

- Accione o travão dianteiro ou traseiro.
- Desengate a embraiagem.

Prima o interruptor de alimentação para desligar o sistema de controlo de cruzeiro. Os indicadores luminosos “” e “SET” apagar-se-ão.

# FUNÇÕES DOS CONTROLOS E INSTRUMENTOS

## NOTA

A velocidade de condução diminui assim que o sistema de controlo de cruzeiro é desactivado, a não ser que o punho do acelerador seja rodado.

## Usar a função de retomar

Prima o lado “RES+” do interruptor de configuração do controlo de cruzeiro para reactivar o sistema de controlo de cruzeiro. A velocidade de condução voltará para a velocidade de cruzeiro previamente configurada. O indicador luminoso “SET” acender-se-á.

PWA16351



## AVISO

**É perigoso usar a função de retomar quando a última velocidade de cruzeiro configurada for excessiva para as condições actuais.**

## NOTA

- A função de retomar funciona quando se conduz em 3ª velocidade a velocidades entre 50 km/h (31 mi/h) e 100 km/h (62 mi/h), em 4ª velocidade a velocidades entre 50 km/h (31 mi/h) e

150 km/h (93 mi/h), ou em 5ª ou 6ª velocidade a velocidades entre 50 km/h (31 mi/h) e 180 km/h (112 mi/h).

- Se premir o interruptor de alimentação enquanto o sistema está em operação irá desactivar completamente o sistema e irá apagar a velocidade de cruzeiro previamente configurada. Não poderá usar a função de retomar até ser configurada uma nova velocidade de cruzeiro.



## Desactivação automática do sistema de controlo de cruzeiro

O sistema de controlo de cruzeiro para este modelo é controlado electronicamente e está ligado com os restantes sistemas de controlo. O sistema de controlo de cruzeiro fica automaticamente desactivado nas condições que se seguem:

- O sistema de controlo de cruzeiro não consegue manter a velocidade de cruzeiro configurada.
- Quando é detectada derrapagem ou patinagem de uma roda. (Se o sistema de controlo de tracção não tiver sido desactivado, este entrará em funcionamento.)
- O interruptor de arranque/paragem do motor está regulado para a posição “”.

- O motor pára.
- O descanso lateral é baixado.

Quando viajar com uma velocidade de cruzeiro configurada, se o sistema de controlo de cruzeiro for desactivado segundo as condições acima, o indicador luminoso “” apagar-se-á e o indicador luminoso “SET” ficará intermitente durante 4 segundos e, depois, apaga-se.

Quando viajar sem uma velocidade de cruzeiro configurada, se o interruptor de arranque/paragem do motor estiver na posição “”, se o motor parar ou se o descanso lateral for baixado, o indicador luminoso “” apagar-se-á (o indicador luminoso “SET” não fica intermitente).

Se o sistema de controlo de cruzeiro for automaticamente desactivado, deve parar e verificar se o veículo está em boas condições de funcionamento.

Antes de voltar a usar o sistema de controlo de cruzeiro, active-o usando o interruptor de alimentação.

## NOTA

Em alguns casos, o sistema de controlo de cruzeiro não conseguirá manter a velocidade de cruzeiro configurada quando o veículo está numa subida ou numa descida.

- Quando o veículo está a ser conduzido numa subida, a velocidade de condução real pode tornar-se inferior à

# FUNÇÕES DOS CONTROLOS E INSTRUMENTOS

3

velocidade de cruzeiro configurada. Se isto acontecer, acelere até atingir a velocidade de condução pretendida usando o acelerador.

- Quando o veículo está a ser conduzido numa descida, a velocidade de condução real pode tornar-se superior à velocidade de cruzeiro configurada. Se isto acontecer, o interruptor de configuração não pode ser usado para ajustar a velocidade de cruzeiro configurada. Para reduzir a velocidade de condução, utilize os travões. Quando os travões são accionados, o sistema de controlo de cruzeiro é desactivado.

## Dispositivo de auto-diagnóstico

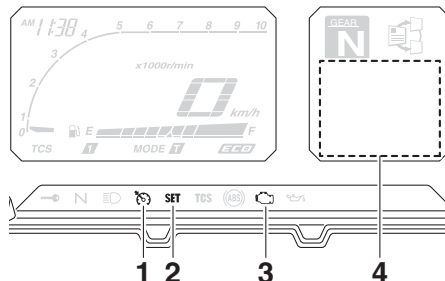

1. Indicador luminoso do sistema de controlo de cruzeiro “”
2. Indicador luminoso de configuração de controlo de cruzeiro “SET”
3. Luz de advertência de problema no motor “”
4. Exibição de código de erro

O sistema de controlo de cruzeiro também é desactivado quando é detectada qualquer anomalia num dos sistemas do veículo. O indicador luminoso “SET” apagar-se-á e o indicador luminoso “” ficará intermitente. Não poderá utilizar o sistema de controlo de cruzeiro enquanto a luz de advertência de problema no motor estiver acesa, nem enquanto existir anomalia no sistema de controlo de cruzeiro.

PWA16361

## AVISO

Se o sistema de controlo de cruzeiro não estiver a funcionar correctamente, o indicador luminoso “” ficará intermitente. Se isto acontecer, desligue o sistema de controlo de cruzeiro e solicite a um concessionário Yamaha que o verifique.

PCA11591

## PRECAUÇÃO

Quando o visor exibe um código de erro, o veículo deverá ser verificado logo que possível de modo a evitar danos no motor.



# FUNÇÕES DOS CONTROLOS E INSTRUMENTOS

## Contador multifuncional

PAU58935

PWA12423

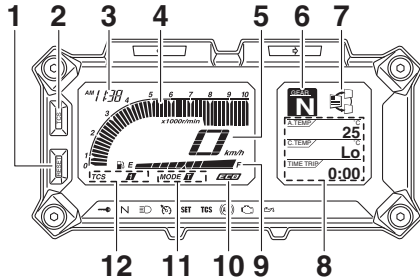

1. Tecla "RESET"
2. Botão do "TCS"
3. Relógio
4. Taquímetro
5. Velocímetro
6. Visor da caixa de transmissão
7. Função de selecção do visor de informações
8. Visor de informações
9. Indicador de combustível
10. Indicador de economia "ECO"
11. Visor do modo de transmissão
12. Visor do modo do sistema de controlo de tracção



**AVISO**

Pare o veículo antes de fazer ajustes ao módulo do contador multifuncional. A alteração dos ajustes durante a condução pode distrair o condutor e aumentar o risco de acidente.

## NOTA

O interruptor de selecção " $\wedge/\vee$ " e o interruptor de menu "MENU" encontram-se no guiador esquerdo. Estes interruptores permitem-lhe controlar ou alterar as configurações do módulo do contador multifuncional.

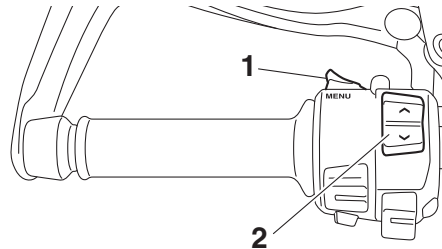

1. Interruptor de menu "MENU"
2. Interruptor de selecção " $\wedge/\vee$ "

O módulo do contador multifuncional está equipado com o seguinte:

- um velocímetro
- um taquímetro
- um relógio
- um indicador de combustível
- um indicador de economia
- um visor da caixa de transmissão
- um visor do modo de transmissão (mostra o modo de transmissão seleccionado)
- um visor do modo do sistema de controlo de tracção (indica o modo do sistema de controlo de tracção seleccionado)
- um visor de informações (mostra várias informações, como a leitura do conta-quilómetros)
- um visor de modo de configuração (permite-lhe configurar, seleccionar ou reiniciar os itens mostrados no visor de informações)
- um dispositivo de autodiagnóstico

## NOTA

- Certifique-se de que roda a chave para "ON" antes de premir o interruptor de selecção " $\wedge/\vee$ ", o interruptor de menu "MENU", o botão "RESET" e o botão "TCS".
- Só para o RU: Para alternar os contadores entre quilómetros e milhas, consulte a página 3-16.

# FUNÇÕES DOS CONTROLOS E INSTRUMENTOS

## Velocímetro

O velocímetro mostra a velocidade de deslocação do veículo.

## Taquímetro

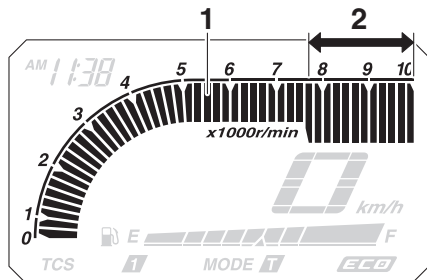

1. Taquímetro
2. Zona de rpm elevadas

O taquímetro eléctrico permite ao condutor controlar a velocidade do motor e mantê-la dentro da gama de potência ideal.

Sempre que a chave for rodada para “ON”, o taquímetro avançará rapidamente pela gama de rpm e regressará a zero rpm, a fim de testar o circuito eléctrico.

PCAM1150

## PRECAUÇÃO

**Não utilize o motor na zona de rpm elevadas do taquímetro.**

**Zona de rpm elevadas: 7750 rpm e acima**

## Indicador de combustível

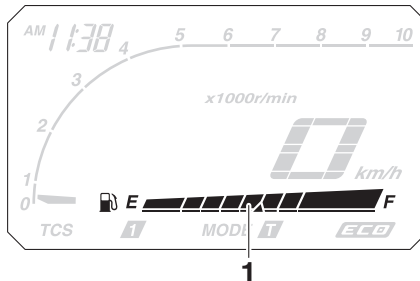

1. Indicador de combustível

O contador de combustível indica a quantidade de combustível que se encontra no respectivo depósito. Os segmentos do visor correspondentes ao contador de combustível desaparecem na direcção de “E” (vazio) à medida que o nível de combustível diminui. Quando o último segmento começar a piscar, reabasteça logo que possível. Quando a chave é rodada para “ON”, todos os segmentos do visor acendem-se uma vez, a fim de testar o circuito eléctrico.

## NOTA

Este indicador de combustível está equipado com um sistema de autodiagnóstico. Se for detectado um problema no circuito eléctrico, todos os segmentos do visor fi-

cam intermitentes. Se isto acontecer, solicite a um concessionário Yamaha que verifique o circuito eléctrico.

## Indicador de economia

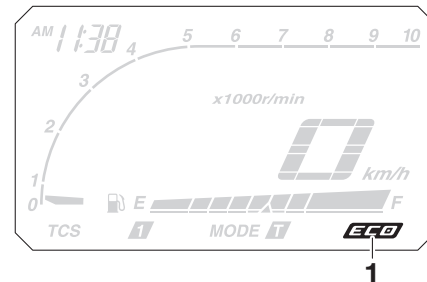

1. Indicador de economia “ECO”

Este indicador acende-se quando o veículo está a ser conduzido de forma económica, em termos de combustível, e amigável ao ambiente. O indicador apaga-se quando o veículo é desligado.

## NOTA

Considere as seguintes sugestões para reduzir o consumo de combustível:

- Evite velocidades do motor elevadas durante a aceleração.
- Viaje a uma velocidade constante.

# FUNÇÕES DOS CONTROLOS E INSTRUMENTOS

- Selecione a engrenagem de transmissão apropriada à velocidade do veículo.

## Visor da caixa de transmissão

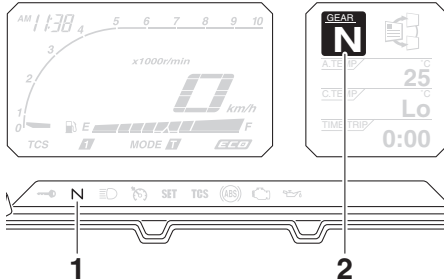

1. Indicador luminoso de ponto morto "N"
2. Visor da caixa de transmissão

Este visor mostra a velocidade selecionada. Este modelo está equipado com 6 velocidades. A posição de ponto morto é indicada pelo indicador luminoso de ponto morto "N" e pelo visor da caixa de transmissão "N". Quando a alavanca da embraiagem é premida ou quando o veículo está parado, aparece a indicação "—".

## Visor do modo de transmissão

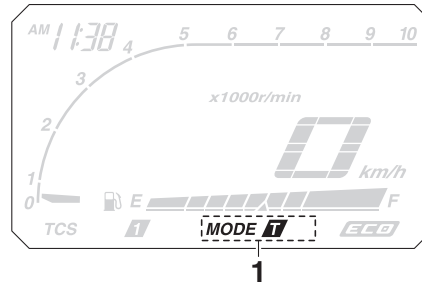

1. Visor do modo de transmissão

O visor mostra qual o modo de transmissão que foi selecionado: Modo de turismo "T" ou modo desportivo "S". Para obter mais informações sobre os modos e como seleccioná-los, consulte as páginas 3-21 e 3-23.

## Visor do modo do sistema de controlo de tração

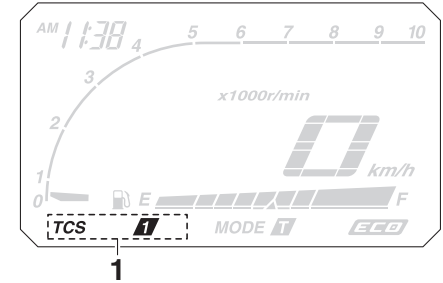

1. Visor do modo do sistema de controlo de tração

Este visor indica qual é o modo do sistema de controlo de tração que está seleccionado: "1", "2" ou "OFF". Para obter mais informações sobre os modos e como seleccioná-los, consulte a página 3-27.

# FUNÇÕES DOS CONTROLOS E INSTRUMENTOS

## Visor de informações

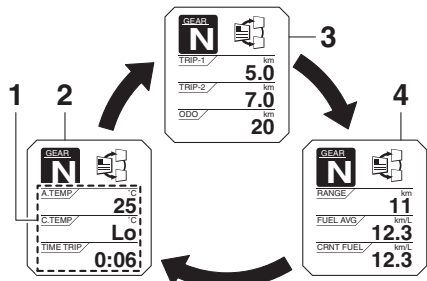

1. Visor de informações
2. Visor-1
3. Visor-2
4. Visor-3

Existem 3 visores de informações. O visor de informações seleccionado pode ser alterado premindo o interruptor de selecção. Nos visores de informações são mostrados os itens que se seguem:

- um visor do conta-quilómetros
- visores do contador de percurso
- um visor do contador de percurso da reserva de combustível
- um visor de autonomia estimada
- um visor de tempo decorrido
- um visor da temperatura da entrada de ar
- um visor da temperatura do refrigerante

- um visor do consumo médio de combustível
- um visor do consumo instantâneo de combustível

Os itens mostrados em cada visor de informações podem ser seleccionados. Para configurar ou seleccionar os itens mostrados, consulte a página 3-16.

## Visor de conta-quilómetros:

ODO km  
**20**

## Visores do contador de percurso:

TRIP-1 km  
**5.0**

TRIP-2 km  
**7.0**

“TRIP-1” e “TRIP-2” mostram a distância percorrida desde a última colocação a zero.

Quando restar aproximadamente 3.9 L (1.03 US gal, 0.86 Imp.gal) de combustível no depósito, o último segmento do contador de combustível fica intermitente. Além disto, o visor de informações muda automaticamente para o modo de contador de percurso de reserva de combustível “TRIP-F” e começará a contar a distância percorrida a partir desse ponto.

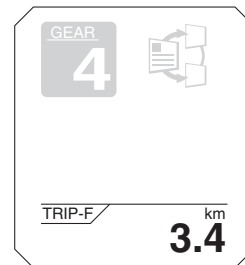

Nesse caso, se premir o interruptor de selecção alterna o visor entre os vários visores de informações pela ordem que se segue:

TRIP-F → Visor-1 → Visor-2 → Visor-3 → TRIP-F

Para reiniciar um contador de percurso, utilize o interruptor de selecção para seleccionar o visor de informações que contém o contador de percurso. Prima brevemente o

# FUNÇÕES DOS CONTROLOS E INSTRUMENTOS

botão “RESET” para o contador de percurso ficar intermitente e, depois, prima novamente o botão “RESET” durante, pelo menos, 2 segundos enquanto o contador de percurso está intermitente. Se não reiniciar o contador de percurso da reserva de combustível manualmente, este reiniciará automaticamente e o visor voltará para o modo anterior após reabastecer e percorrer 5 km (3 mi).

## Visor de autonomia estimada:

RANGE / km  
**11**

É mostrada a distância que pode ser percorrida com o combustível restante no depósito nas condições de condução actuais.

## Visor de tempo decorrido:

TIME TRIP /  
**0:06**

É mostrado o tempo decorrido desde que a chave foi rodada para “ON”. O máximo de tempo que pode ser mostrado é de 99:59.

O visor é reiniciado automaticamente quando a chave é rodada para “OFF”.

## NOTA

Também existem visores do tempo decorrido “TIME-2” e “TIME-3”, mas não podem ser configurados para o visor de informações. Consulte “Modo de configuração” na página 3-16 para obter informações detalhadas.

## Visor de temperatura da entrada de ar:

A.TEMP / °C  
**25**

O visor de temperatura da entrada de ar indica a temperatura do ar aspirado para dentro da caixa do filtro de ar.

Este visor mostra a temperatura da entrada de ar de  $-9\text{ }^{\circ}\text{C}$  a  $93\text{ }^{\circ}\text{C}$  em incrementos de  $1\text{ }^{\circ}\text{C}$ . A temperatura exibida pode variar da temperatura ambiente real.

## NOTA

- $-9\text{ }^{\circ}\text{C}$  é a indicação mostrada mesmo que a temperatura da entrada de ar seja inferior a  $-9\text{ }^{\circ}\text{C}$ .
- A exactidão da leitura da temperatura pode ser afetada quando conduzir vagorosamente [aproximadamente

abaixo dos 20 km/h (12 mi/h)] ou quando estiver parado nos sinais de trânsito, passagens de nível, etc.

## Visor de temperatura do refrigerante:

C.TEMP / °C  
**Lo**

O visor de temperatura do refrigerante indica a temperatura do refrigerante. A temperatura do refrigerante varia com as alterações climáticas e com a carga sobre o motor.

Se a mensagem “Hi” ficar intermitente, pare o veículo e, depois, desligue o motor e deixe-o arrefecer. (Consulte a página 6-41.)

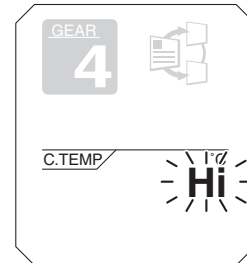

# FUNÇÕES DOS CONTROLOS E INSTRUMENTOS

## NOTA

O visor de informações seleccionado não pode ser alterado enquanto a mensagem “Hi” está intermitente.

PCA10022

## PRECAUÇÃO

**Interrompa o funcionamento do motor se este estiver a sobreaquecer.**

Visor do consumo médio de combustível:

FUEL AVG / km/L  
**12.3**

Os modos do visor do consumo médio de combustível “km/L”, “L/100km” ou “MPG” (só para o RU) mostram a média do consumo de combustível desde a última reiniciação do visor.

- O visor “km/L” indica a distância média que pode ser percorrida com 1.0 L de combustível.
- O visor “L/100km” mostra a quantidade de média de combustível necessária para percorrer 100 km.
- Só para o RU: O visor “MPG” indica a distância média que pode ser percorrida com 1.0 Imp.gal de combustível.

Para reiniciar o visor do consumo médio de combustível, utilize o interruptor de selecção para seleccionar o visor de informações que contém o visor do consumo médio de combustível. Prima brevemente o botão “RESET” para o visor do consumo médio de combustível ficar intermitente e, depois, prima novamente o botão “RESET” durante, pelo menos, 2 segundos enquanto o visor está intermitente.

## NOTA

Depois de reiniciar o visor da média de consumo de combustível, será mostrado “\_ \_ \_” nesse visor até o veículo ter percorrido 1 km (0.6 mi).

PCA15474

## PRECAUÇÃO

**Caso se verifique uma avaria, “\_ \_ \_” será continuamente exibido. Solicite a um concessionário Yamaha que verifique o veículo.**

Visor do consumo instantâneo de combustível:

CRNT FUEL / km/L  
**12.3**

Os modos do visor do consumo instantâneo de combustível “km/L”, “L/100km” ou “MPG” (só para o RU) indicam o consumo de combustível nas condições de condução actuais.

- O visor “km/L” indica a distância que pode ser percorrida com 1.0 L de combustível.
- O visor “L/100km” indica a quantidade de combustível necessária para percorrer 100 km.
- Só para o RU: O visor “MPG” indica a distância que pode ser percorrida com 1.0 Imp.gal de combustível.

## NOTA

Se estiver a viajar a velocidades inferiores a 10 km/h (6 mi/h), será mostrado “\_ \_ \_”.

PCA15474

## PRECAUÇÃO

**Caso se verifique uma avaria, “\_ \_ \_” será continuamente exibido. Solicite a um concessionário Yamaha que verifique o veículo.**

# FUNÇÕES DOS CONTROLOS E INSTRUMENTOS

## Modo de configuração

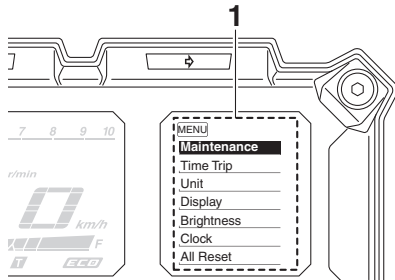

1. Visor do modo de configuração

## NOTA

- Para alterar as configurações neste modo, a transmissão tem de estar em ponto morto e o veículo parado.
- Se a transmissão for engrenada e o veículo iniciar a marcha, ou se a chave for rodada para “OFF”, todas as configurações efectuadas são guardadas e o modo de configuração é fechado.

Mantenha o interruptor de menu “MENU” premido durante, pelo menos, 2 segundos para entrar no modo de configuração. Para sair do modo de configuração e voltar ao visor normal, mantenha novamente o interruptor de menu “MENU” premido durante, pelo menos, 2 segundos.

Visor	Descrição
Maintenance	Esta função permite-lhe verificar e reiniciar o intervalo de mudança de óleo (distância percorrida) “OIL” e os intervalos de manutenção “FREE-1” e “FREE-2”.
Time Trip	Esta função permite-lhe verificar e reiniciar as funções “TIME-2” e “TIME-3”. Estes contadores de tempo de percurso mostram o tempo total que decorreu desde que a chave foi colocada na posição “ON”. Quando a chave é rodada para “OFF”, a contagem dos tempos de percurso pára mas não é reiniciada. O máximo de tempo que pode ser mostrado é de 99:59. Quando os contadores de tempo de percurso atingem 99:59, estes reiniciam-se automaticamente para 0:00 e continuam a contar.

Unit	Esta função permite-lhe alternar as unidades de consumo de combustível entre “L/100km” e “km/L”. Só para o RU: Esta função permite-lhe alternar as unidades do visor entre quilómetros e milhas. Se estiverem seleccionados quilómetros, as unidades de consumo de combustível podem ser alternadas entre “L/100km” e “km/L”.
Display	Esta função permite-lhe alterar os itens mostrados nos 3 visores de informação.
Brightness	Esta função permite-lhe ajustar o brilho do painel do módulo do contador multifuncional, de modo a adaptar-se às condições de iluminação exterior.
Clock	Esta função permite-lhe acertar o relógio.
All Reset	Esta função permite-lhe reiniciar todos os itens, excepto o conta-quilómetros e o relógio.

## Reiniciação dos contadores de manutenção

1. Utilize o interruptor de selecção para seleccionar “Maintenance”.

# FUNÇÕES DOS CONTROLOS E INSTRUMENTOS

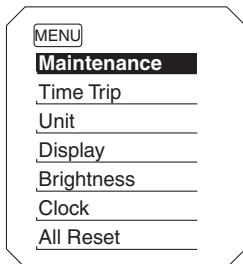

2. Prima o interruptor de menu “MENU” e, depois, prima o botão “RESET” para seleccionar o item para reiniciar.

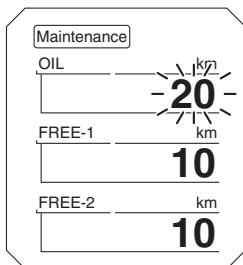

3. Enquanto o item seleccionado estiver intermitente, prima o botão “RESET” durante, pelo menos, 2 segundos.
4. Prima o interruptor de menu “MENU” para voltar ao menu do modo de configuração.

## Verificação e reinício de “TIME-2” e “TIME-3”

1. Utilize o interruptor de selecção para seleccionar “Time Trip”.

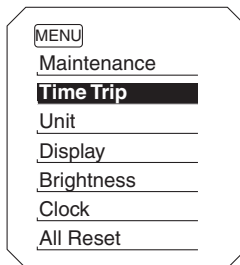

2. Prima o interruptor de menu “MENU” para apresentar “TIME-2” e “TIME-3”. Para reiniciar um tempo de percurso, prima o botão “RESET” para seleccionar o item a reiniciar.

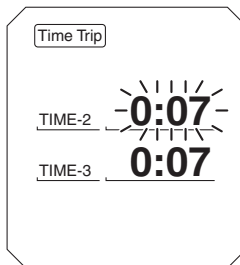

3. Enquanto o item seleccionado estiver intermitente, prima o botão “RESET” durante, pelo menos, 2 segundos.
4. Prima o interruptor de menu “MENU” para voltar ao menu do modo de configuração.

## Seleccionar as unidades

1. Utilize o interruptor de selecção para seleccionar “Unit”.

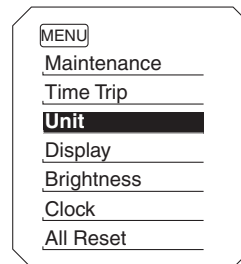

2. Prima o interruptor de menu “MENU”. O visor de configuração da unidade será mostrado e nele ficará intermitente “km or mile” (só para o RU) ou “km/L or L/100km” (excepto para o RU).



# FUNÇÕES DOS CONTROLOS E INSTRUMENTOS

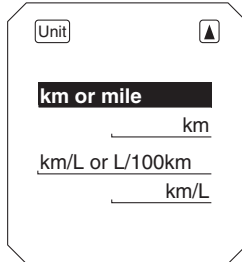

- Utilize o interruptor de selecção para seleccionar “km” ou “mile” e, depois, prima o interruptor de menu “MENU”.

## NOTA

Se estiver seleccionado “km”, pode configurar “L/100km” ou “km/L” para as unidades de consumo de combustível. Para configurar as unidades de consumo de combustível efectue o procedimento que se segue. Se tiver seleccionado “mile”, ignore os passos 5 e 6.

## NOTA

- Para o RU: prossiga com os passos que se seguem.
  - Excepto para o RU: ignore os passos 3-5.
- Prima o interruptor de menu “MENU”. “km” ou “mile” ficarão intermitentes no visor.

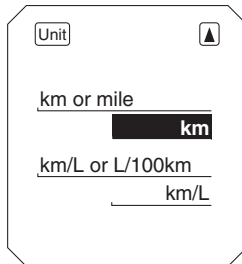

- Utilize o interruptor de selecção para seleccionar “km/L or L/100km”.
- Prima o interruptor de menu “MENU”, utilize o interruptor de selecção para seleccionar “L/100km” ou “km/L” e, depois, prima novamente o interruptor de menu “MENU”.
- Utilize o interruptor de selecção para seleccionar “” e, depois, prima o interruptor de menu “MENU” para voltar ao menu do modo de configuração.

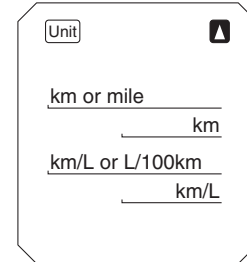

## Seleccionar os itens do visor

- Utilize o interruptor de selecção para seleccionar “Display”.

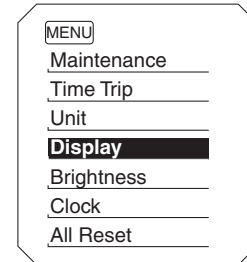

- Prima o interruptor de menu “MENU”, utilize o interruptor de selecção para seleccionar o visor a alterar e, depois, prima novamente o interruptor de menu “MENU”.

# FUNÇÕES DOS CONTROLOS E INSTRUMENTOS

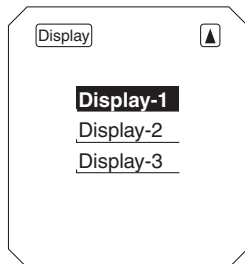

3

3. Utilize o interruptor de selecção para seleccionar o item a alterar e, depois, prima o interruptor de menu “MENU”.

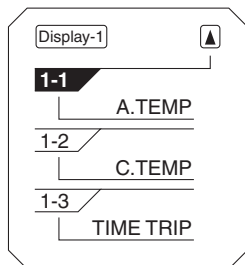

4. Utilize o interruptor de selecção para seleccionar o item a mostrar e, depois, prima o interruptor de menu “MENU”.

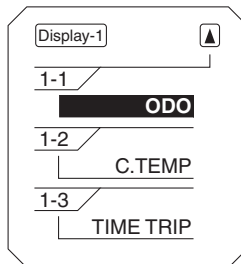

5. Quando acabar de alterar as configurações, utilize o interruptor de selecção para seleccionar “ODO” e, depois, prima o interruptor de menu “MENU” para voltar ao visor anterior.

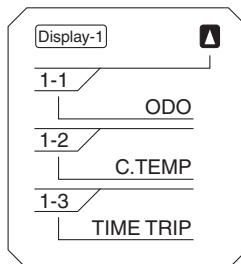

6. Utilize o interruptor de selecção para seleccionar “ODO” e, depois, prima o interruptor de menu “MENU” para voltar ao menu do modo de configuração.

## Regulação da luminosidade do painel de contadores

1. Utilize o interruptor de selecção para seleccionar “Brightness”.

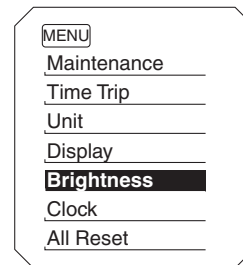

2. Prima o interruptor de menu “MENU”.
3. Utilize o interruptor de selecção para seleccionar o nível de luminosidade pretendido e, depois, prima o interruptor de menu “MENU” para voltar ao menu do modo de configuração.

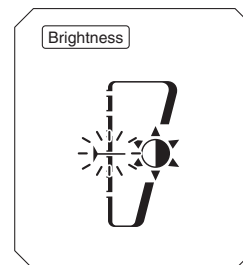

# FUNÇÕES DOS CONTROLOS E INSTRUMENTOS

## Acerto do relógio

1. Utilize o interruptor de selecção para seleccionar “Clock”.

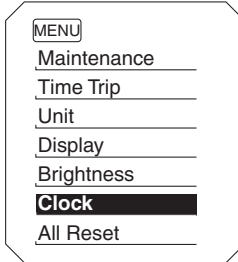

2. Prima o interruptor de menu “MENU”.
3. Quando os dígitos da hora ficarem intermitentes, utilize o interruptor de selecção para acertar a hora.

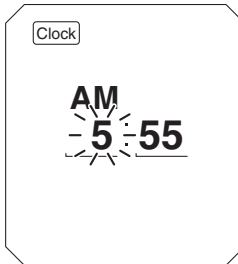

4. Prima o interruptor de menu “MENU” e os dígitos dos minutos ficam intermitentes.

5. Utilize o interruptor de selecção para acertar os minutos.
6. Prima o interruptor de menu “MENU” para voltar ao menu do modo de configuração.

## Reiniciar todos os itens do visor

1. Utilize o interruptor de selecção para seleccionar “All Reset”.

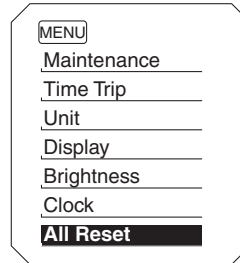

2. Prima o interruptor de menu “MENU”.
3. Utilize o interruptor de selecção para seleccionar “YES” e, depois, prima o interruptor de menu “MENU”.

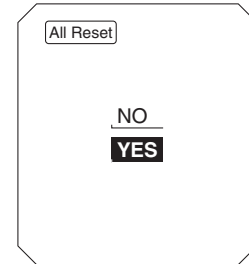

## NOTA

O conta-quilómetros e o relógio não podem ser reiniciados.

## Dispositivo de autodiagnóstico

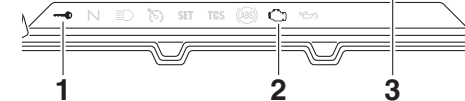
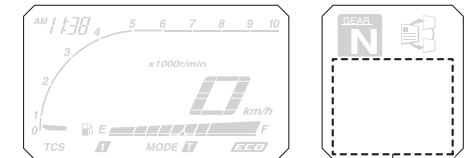

1. Indicador luminoso do sistema imobilizador “”
2. Luz de advertência de problema no motor “”
3. Exibição de código de erro

# FUNÇÕES DOS CONTROLOS E INSTRUMENTOS

3

Este modelo está equipado com um dispositivo de autodiagnóstico para vários circuitos eléctricos. Se for detectado algum problema num desses circuitos, a luz de advertência de problema no motor acender-se-á e o visor de informações indicará um código de erro.

Se o visor de informações exibir qualquer código de erro, anote o número do código e, de seguida, solicite a um concessionário Yamaha que verifique o veículo.

O dispositivo de autodiagnóstico também detecta problemas nos circuitos do sistema imobilizador.

Se for detectado algum problema nos circuitos do sistema imobilizador, o indicador luminoso deste sistema ficará intermitente e o visor de informações exibirá um código de erro quando a chave for rodada para “ON”.

## NOTA

Se o visor de informações exibir o código de erro 52, este poderá ter sido provocado por interferência do transmissor-receptor. Se visualizar este erro, tente o seguinte:

1. Utilize a chave de reconfiguração do código para colocar o motor em funcionamento.

## NOTA

Certifique-se de que não existem quaisquer outras chaves do imobilizador próximas do interruptor principal, e não guarde mais do que uma chave deste tipo no mesmo porta-chaves! As chaves do sistema imobilizador podem provocar interferência, o que poderá impedir o motor de funcionar.

2. Se o motor funcionar, desligue-o e tente colocá-lo em funcionamento com as chaves normais.
3. Se uma das chaves normais ou ambas não colocarem o motor em funcionamento, leve o veículo, a chave de reconfiguração do código e as duas chaves normais a um concessionário Yamaha para reconfigurar as chaves normais.

PCA11591

## PRECAUÇÃO

**Quando o visor exibe um código de erro, o veículo deverá ser verificado logo que possível de modo a evitar danos no motor.**

PAU49432

## Modo D (modo de transmissão)

O Modo D é um sistema de desempenho do motor controlado electronicamente que permite seleccionar dois modos (modo touring “T” e modo de desporto “S”).

Prima o interruptor do modo de transmissão “MODE” para alternar entre os modos. (Consulte a página 3-23 para obter explicações sobre o interruptor do modo de transmissão.)

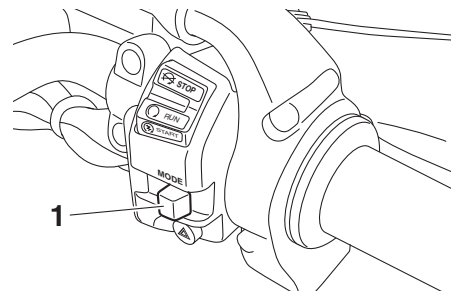

1. Interruptor do modo de transmissão “MODE”

## NOTA

Antes de utilizar o Modo D, certifique-se de que compreende o funcionamento do mesmo, assim como o do interruptor do modo de transmissão MODE.

# FUNÇÕES DOS CONTROLOS E INSTRUMENTOS

## Modo touring “T”

O modo touring “T” é adequado para condições de condução variadas.

Este modo permite que o condutor usufrua de uma condução suave, desde a gama de baixa velocidade à gama de alta velocidade.

## Modo de desporto “S”



Neste modo, o motor apresenta uma resposta mais desportiva nas gamas de baixa e média velocidade quando comparado com o modo touring.

## Interruptores do guiador

PAU1234H

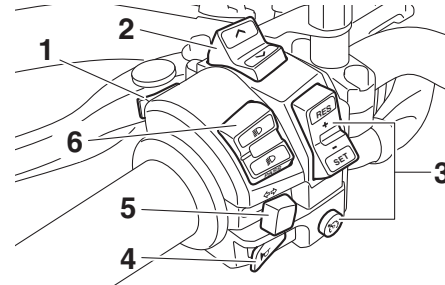

### Esquerda



1. Interruptor de menu “MENU”
2. Interruptor de selecção “^/∨”
3. Interruptores do sistema de controlo de cruzeiro
4. Interruptor da buzina “”
5. Interruptor do sinal de mudança de direcção “/”
6. Interruptor de farol alto/baixo/ultrapassagem “/”

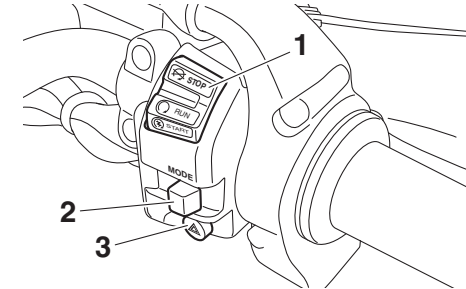

### Direita



1. Interruptor de arranque/paragem do motor “/”
2. Interruptor do modo de transmissão “MODE”
3. Interruptor de perigo “”

## Interruptor de farol alto/baixo/ultrapassagem “/”

PAU54201

Regule este interruptor para “” para acender os máximos e para “” para acender os médios.

Para accionar momentaneamente os máximos, prima a parte de ultrapassagem “PASS” do interruptor enquanto os faróis dianteiros estão em médios.

# FUNÇÕES DOS CONTROLOS E INSTRUMENTOS

3

## Interruptor do sinal de mudança de direcção “↔/↔”

PAU12461

Para sinalizar uma mudança de direcção para a direita, empurre este interruptor para “↔”. Para sinalizar uma mudança de direcção para a esquerda, empurre este interruptor para “↔”. Assim que libertado, o interruptor volta para a posição central. Para desligar o sinal de mudança de direcção, prima o interruptor depois deste ter voltado para a posição central.

## Interruptor da buzina “📢”

PAU12501

Prima este interruptor para buzinar.

## Interruptor de arranque/paragem do motor “🔌/🔌/🔌”

PAU54211

Para ligar o motor com o motor de arranque, coloque este interruptor em “🔌” e, depois, prima a parte “🔌” do interruptor. Consulte a página 5-1 para obter instruções relativas ao arranque, antes de colocar o motor em funcionamento.

Coloque este interruptor em “🔌” para desligar o motor em caso de emergência, tal como quando o veículo se vira ou o cabo do acelerador fica preso.

A luz de advertência de problema no motor e a luz de advertência do ABS podem acender-se quando a chave é rodada para “ON” e o interruptor de arranque é premido, mas isto não indica qualquer avaria.

PAU42342

## Interruptor de perigo “⚠️”

PAU12735

Com a chave na posição “ON” ou “P”, utilize este interruptor para acender as luzes de perigo (intermitência simultânea de todos os sinais de mudança de direcção). As luzes de perigo são utilizadas em caso de emergência ou para avisar outros condutores quando o seu veículo está parado num local onde possa representar um perigo para o trânsito.

PCA10062

## PRECAUÇÃO

**Não utilize as luzes de perigo durante um longo período de tempo com o motor desligado, caso contrário a bateria pode descarregar.**

PAU12781

## Interruptores do sistema de controlo de cruzeiro

Consulte uma explicação do sistema de controlo de cruzeiro na página 3-6.

## Interruptor de menu “MENU”

PAU59010

Este interruptor é utilizado para executar selecções no visor de modo de configuração do módulo do contador multifuncional. Consulte “Módulo do contador multifuncional” na página 3-10 para obter informações detalhadas.

## Interruptor de selecção “^/∨”

PAU59000

Este interruptor é utilizado para executar selecções no visor de informações e no visor de modo de configuração do módulo do contador multifuncional. Consulte “Módulo do contador multifuncional” na página 3-10 para obter informações detalhadas.

## Interruptor do modo de transmissão “MODE”

PAU54691

## ⚠️ AVISO

PWA15341

**Não mude o Modo D enquanto o veículo está em andamento.**

Utilizando este interruptor altera o modo de transmissão para o modo de turismo “T” ou para o modo desportivo “S”.

O punho do acelerador deve estar completamente fechado para poder mudar o modo de transmissão.

# FUNÇÕES DOS CONTROLOS E INSTRUMENTOS

O modo seleccionado é mostrado no visor do modo de transmissão. (Consulte a página 3-12.)

O modo de transmissão não pode ser alterado enquanto o sistema de controlo de cruzeiro estiver a funcionar.

## Alavanca da embraiagem

PAU12831

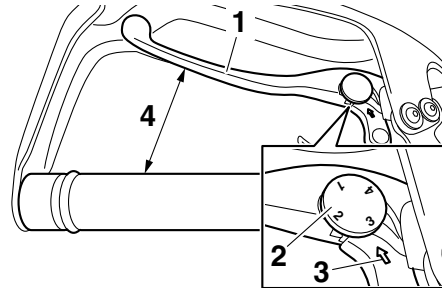

1. Alavanca da embraiagem
2. Disco ajustador da posição da alavanca da embraiagem
3. Marca de seta
4. Distância entre a alavanca da embraiagem e o punho do guidador

A alavanca da embraiagem situa-se no punho esquerdo do guidador. Para desengatar a embraiagem, puxe a alavanca em direcção ao punho do guidador. Para engatar a embraiagem, liberte a alavanca. A alavanca deverá ser premida rapidamente e libertada lentamente, para obter uma utilização suave da mesma.

A alavanca da embraiagem está equipada com um disco ajustador da posição da mesma. Para ajustar a distância entre a alavanca da embraiagem e o punho do guidador, rode o disco ajustador enquanto

segura a alavanca afastada do punho do guidador. Certifique-se de que o ponto de afinação adequado no disco ajustador está alinhado com a marca de seta existente na alavanca da embraiagem.

A alavanca da embraiagem está equipada com um interruptor, o qual faz parte do sistema de corte do circuito de ignição. (Consulte a página 3-40.)

# FUNÇÕES DOS CONTROLOS E INSTRUMENTOS

3

## Pedal de mudança de velocidades

PAU12872

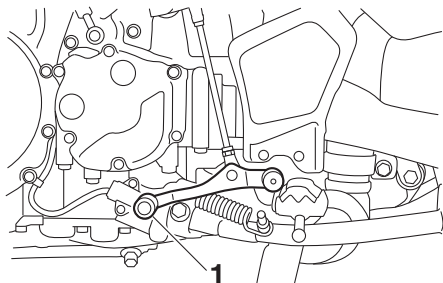

### 1. Pedal de mudança de velocidades

O pedal de mudança de velocidades encontra-se no lado esquerdo do motociclo e é utilizado em conjunto com a alavanca da embraiagem para mudar as velocidades na caixa de transmissão contínua de 6 velocidades instalada neste motociclo.

## Alavanca do travão

PAU49518

A alavanca do travão situa-se no lado direito do guidão. Para accionar o travão da frente, puxe a alavanca em direcção ao punho do acelerador.

Este modelo está equipado com um sistema de travões unificado.

Ao puxar a alavanca do travão, é aplicado o travão dianteiro e uma porção do travão traseiro. Para uma eficácia total de travagem, accione a alavanca e o pedal do travão simultaneamente.

O sistema de travões unificado é controlado por uma ECU, a qual desactiva a travagem unificada e retoma a travagem convencional caso ocorra uma avaria.

## NOTA

- Pode sentir-se resistência e vibração no pedal do travão enquanto o travão dianteiro estiver a ser aplicado e o sistema de travões unificado estiver accionado, mas isto não indica qualquer avaria.
- O sistema de travões unificado não funciona até que o veículo se comece a deslocar.
- Depois de parar enquanto aplicar o pedal do travão, o sistema de travões unificado continua activado. Como um maior aperto da alavanca do tra-

vão não aumentará o poder de travagem do travão traseiro, aplique o travão traseiro caso necessite de maior poder de travagem (como quando estaciona num declive).

O sistema de travões unificado desactiva-se depois de o pedal do travão ter sido libertado. O sistema de travagem reverte para a tipo convencional.

Quando o veículo se começa a deslocar, o sistema de travões unificado é reaccionado.

- O sistema de travões unificado não funciona quando é apenas aplicado o pedal do travão nem antes da alavanca do travão ser aplicada.

A alavanca do travão está equipada com um disco ajustador da posição da mesma. Para ajustar a distância entre a alavanca do travão e o punho do acelerador, rode o disco ajustador enquanto segura a alavanca afastada do punho do acelerador. Certifique-se de que o ponto de afinação adequado no disco ajustador está alinhado com a marca “△” na alavanca do travão.



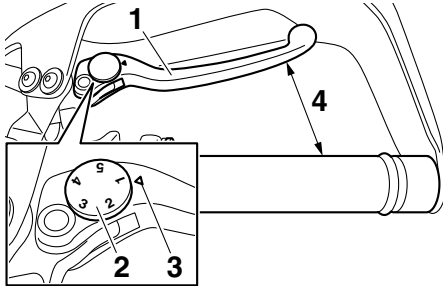

1. Alavanca do travão
2. Disco ajustador da posição da alavanca do travão
3. Marca “ $\Delta$ ”
4. Distância entre a alavanca do travão e o punho do acelerador

## Pedal do travão

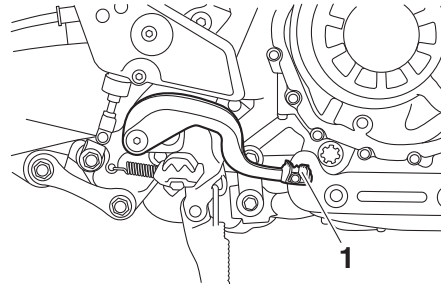

1. Pedal do travão

O pedal do travão situa-se no lado direito do motociclo. Para accionar o travão traseiro, pressione o pedal do travão.

## NOTA

Pode sentir-se resistência e vibração no pedal do travão enquanto o travão dianteiro estiver a ser aplicado e o sistema de travões unificado estiver accionado, mas isto não indica qualquer avaria.

## ABS

O ABS (Sistema de Travão Antibloqueio) da Yamaha possui um sistema de controlo electrónico duplo, o qual age nos travões dianteiro e traseiro independentemente. Utilize os travões com ABS tal como utilizaria os travões convencionais. Se o ABS estiver ativado, pode ser sentido um efeito pulsante na alavanca do travão ou no pedal do travão. Nesta situação, continue a aplicar os travões e deixe o ABS desempenhar a sua função; não “bombeie” os travões para não reduzir a eficácia de travagem.

PWA16051

## AVISO

**Mesmo com ABS, mantenha sempre uma distância suficiente em relação ao veículo da frente, em conformidade com a velocidade de condução.**

- O sistema ABS funciona melhor em grandes distâncias de travagem.
- Em certas superfícies, como em estradas irregulares ou de cascalho, a distância de travagem poderá ser maior com o ABS do que sem este.

O ABS é controlado por uma ECU, que altera o sistema para travagem convencional caso ocorra uma avaria.

# FUNÇÕES DOS CONTROLOS E INSTRUMENTOS

## NOTA

- O ABS efetua um teste de autodiagnóstico sempre que o veículo arranca depois de a chave ter sido rodada para “ON” e após ser atingida uma velocidade de 10 km/h (6 mi/h) ou superior. Durante este teste, pode ouvir-se um ruído tipo “estalido” por debaixo do assento, e se for aplicada a alavanca ou o pedal do travão, ainda que ligeiramente, pode sentir-se uma vibração na alavanca e no pedal, mas nada disto indica uma avaria.
- Este ABS possui um modo de teste que permite ao proprietário experimentar a sensação pulsante na alavanca do travão ou no pedal do travão quando o ABS está a funcionar. No entanto, são necessárias ferramentas especiais, pelo que deve consultar o seu concessionário Yamaha.

PCA16831

## PRECAUÇÃO

Mantenha todo o tipo de ímãs (incluindo ferramentas magnéticas, chaves de fendas magnéticas, etc.) afastados dos cubos das rodas da frente e de trás; caso contrário, os rotores magnéticos equipados nos cubos das rodas podem

ficar danificados, resultando num incorrecto desempenho do ABS e do sistema de travões unificado.

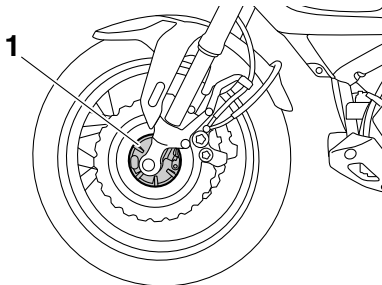

1. Cubo da roda da frente

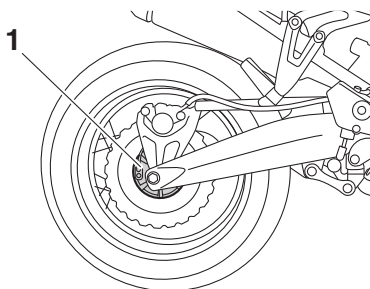

1. Cubo da roda de trás

PAU58952

## Sistema de controlo de tracção

O sistema de controlo de tracção ajuda a manter a tracção durante a aceleração em superfícies escorregadias, como em pisos não pavimentados ou molhados. Se for detectado pelos sensores que a roda traseira está a perder a aderência (patinagem), o sistema de controlo de tracção activa-se para regular a potência do motor para o nível necessário para restabelecer a tracção. O indicador luminoso/luz de advertência do sistema de controlo de tracção fica intermitente para informar o condutor de que o controlo de tracção está accionado.

## NOTA

O condutor também poderá notar ligeiras alterações no ruído do motor e do escape quando o sistema de controlo de tracção for accionado.

PWA15432

## AVISO

O sistema de controlo de tracção não substitui uma condução adequada às condições. O sistema de controlo de tracção não consegue impedir a perda de tracção devido a excesso de velocidade na entrada de curvas, a aceleração excessiva em ângulos de grande inclinação ou durante travagens e não impede

# FUNÇÕES DOS CONTROLOS E INSTRUMENTOS

a perda de aderência da roda dianteira. Tal como com qualquer motociciclo, tenha cuidado ao abordar superfícies que possam ser escorregadias e evite superfícies muito escorregadias.

O sistema de controlo de tracção tem três modos:

- “TCS 1”: Modo predefinido
  - “TCS 2”: Modo desportivo
- Este modo diminui a assistência do sistema de controlo de tracção, permitindo que a roda traseira tenha mais liberdade para patinar do que no modo “TCS 1”.
- “TCS OFF”: O sistema de controlo de tracção está desactivado. O sistema também pode ficar desactivado automaticamente em determinadas condições de condução (consulte “Reposição” na página 3-28).

Quando a chave é rodada para “ON”, o sistema de controlo de tracção é activado e é apresentado “TCS 1” no contador multifuncional.

O modo do sistema de controlo de tracção só pode ser alterado quando a chave está na posição “ON” e o veículo não está em andamento.

## NOTA

Use o modo “TCS OFF” para ajudar a libertar a roda traseira se o motociciclo ficar preso na lama, areia ou noutra superfície mole.

PCA16801

## PRECAUÇÃO

Utilize apenas os pneus especificados. (Consulte a página 6-19.) A utilização de pneus com outras dimensões impedirá que o sistema de controlo de tracção controle a rotação do pneu com precisão.

## Configurar o sistema de controlo de tracção

PWA15441

## AVISO

**Certifique-se de que pára o veículo antes de fazer quaisquer ajustes ao sistema de controlo de tracção. A alteração dos ajustes durante a condução pode distrair o condutor e aumentar o risco de acidente.**

Prima a tecla “TCS” no contador multifuncional durante menos de um segundo para alternar os modos “1” e “2”. Prima a tecla durante dois segundos, no mínimo, para seleccionar o modo “TCS OFF” e desligar o

sistema de controlo de tracção. Prima novamente a tecla para voltar ao modo “1” ou “2” seleccionado anteriormente.

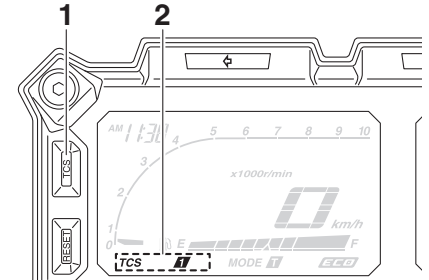

1. Botão do “TCS”
2. Visor do modo do sistema de controlo de tracção

## Reposição

O sistema de controlo de tracção ficará desativado nas condições seguintes:

- A roda dianteira ou a roda traseira perdem o contacto com o piso durante a condução.
- Patinagem excessiva da roda traseira

Se o sistema de controlo de tracção ficar desactivado, o indicador/luz de advertência do mesmo e a luz de advertência de problema no motor acendem-se.

# FUNÇÕES DOS CONTROLOS E INSTRUMENTOS

Para repor o sistema de controlo de tracção:

Rode a chave para “OFF”. Aguarde pelo menos um segundo e volte a rodar a chave para “ON”. O indicador/luz de advertência do sistema de controlo de tracção deverão apagar-se e o sistema fica activado. A luz de advertência de problema no motor deve apagar-se depois de o motociclo atingir a velocidade mínima de 20 km/h (12 mi/h). Se o indicador/luz de advertência do sistema de controlo de tracção ou a luz de advertência de problema no motor permanecerem ligados depois da reposição, o motociclo pode continuar a ser utilizado; contudo, solicite a um concessionário Yamaha que verifique o motociclo logo que possível.

3

## Tampa do depósito de combustível

PAU13075

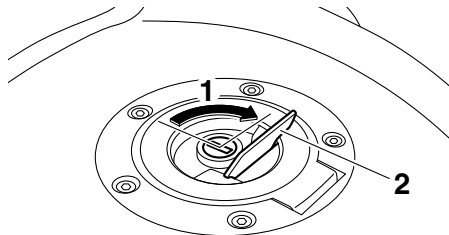

1. Desbloquear.
2. Cobertura da fechadura da tampa do depósito de combustível

## Abertura da tampa do depósito de combustível

Abra a cobertura da fechadura da tampa do depósito de combustível, introduza a chave na fechadura e rode-a 1/4 de volta no sentido dos ponteiros do relógio. A fechadura desbloquear-se-á e a tampa do depósito de combustível pode ser aberta.

## Fecho da tampa do depósito de combustível

1. Coloque a tampa do depósito de combustível, empurrando-a com a chave inserida na fechadura.

2. Rode a chave no sentido contrário ao dos ponteiros do relógio para a posição original, retire-a e feche a cobertura da fechadura.

## NOTA

A tampa do depósito de combustível não poderá ser fechada, a não ser que a chave esteja na respectiva fechadura. Para além disso, a chave não pode ser removida se a tampa não estiver devidamente colocada e fechada.

PWA11092



**Certifique-se de que a tampa do depósito de combustível fica devidamente fechada após o abastecimento de combustível. As fugas de combustível constituem um perigo de incêndio.**

# FUNÇÕES DOS CONTROLOS E INSTRUMENTOS

## Combustível

Verifique se há gasolina suficiente no depósito.

PAU13222

PWA10882



**AVISO**

**A gasolina e os vapores de gasolina são extremamente inflamáveis. Para evitar incêndios e explosões, bem como reduzir o risco de ferimentos durante o reabastecimento, siga estas instruções.**

1. Antes de reabastecer, desligue o motor e não permita que ninguém se sente no veículo. O reabastecimento nunca deve ser efectuado se estiver a fumar, perto de faíscas, de chamas desprotegidas ou de outras fontes de ignição, como as luzes piloto de esquentadores e de máquinas de secar roupa.
2. Não encha demasiado o depósito de combustível. Quando reabastecer, certifique-se de que insere o bocal da bomba no orifício de enchimento do depósito de combustível. Pare de abastecer quando o combustível chegar à parte inferior do tubo de enchimento. Visto que o combustível expande quando aquece, este pode sair do depósito de combustível devido ao calor do motor ou do sol.

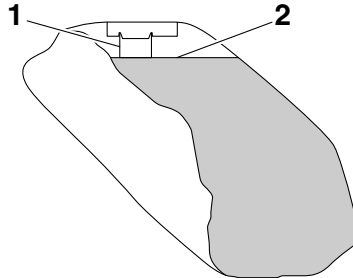

1. Tubo de enchimento de depósito de combustível
2. Nível de combustível máximo
3. Limpe imediatamente qualquer combustível derramado. **PRECAUÇÃO: Limpe imediatamente qualquer combustível derramado com um pano macio, seco e limpo, uma vez que o combustível poderá deteriorar as superfícies pintadas ou plásticas.** [PCA10072]
4. Certifique-se de que fecha bem a tampa do depósito de combustível.

PWA15152



**AVISO**

**A gasolina é tóxica e pode causar ferimentos ou morte. Tenha cuidado ao lidar com gasolina. Nunca puxe a gasolina com a boca. Se engolir gasolina, inalar muito vapor de gasolina ou se esta entrar em contacto com os olhos,**

**consulte imediatamente um médico. Se saltar gasolina para a sua pele, lave com sabão e água. Se saltar gasolina para o seu vestuário, mude de roupa.**

PAU58110

3

### Combustível recomendado:

Gasolina sem chumbo Premium (Mistura de gasolina com álcool (E10) aceitável)

### Capacidade do depósito de combustível:

23.0 L (6.08 US gal, 5.06 Imp.gal)

### Quantidade da reserva de combustível:

3.9 L (1.03 US gal, 0.86 Imp.gal)

PCA11401

## PRECAUÇÃO

**Utilize apenas gasolina sem chumbo. A utilização de gasolina com chumbo provocará danos graves nas peças internas do motor como, por exemplo, nas válvulas, anéis do pistão, sistema de escape, etc.**

O motor Yamaha foi concebido para usar gasolina sem chumbo com um índice de octano melhor obtido pelo método "Research" de 95 ou superior. Se ouvir um som

# FUNÇÕES DOS CONTROLOS E INSTRUMENTOS

de batimento (ou sibilante), utilize gasolina de uma marca diferente. A utilização de combustível sem chumbo prolongará a vida útil da vela de ignição e reduzirá os custos de manutenção.

## Mistura de gasolina com álcool

Existem dois tipos de mistura de gasolina com álcool: um contém etanol e outro contém metanol. A mistura de gasolina com etanol pode ser utilizada se o conteúdo deste não exceder os 10% (E10). A mistura de gasolina com metanol não é recomendada pela Yamaha, pois pode danificar o sistema de combustível ou causar problemas ao nível das prestações do veículo.

3

## Tubo de respiração e tubo de descarga do depósito de combustível

PAU51152

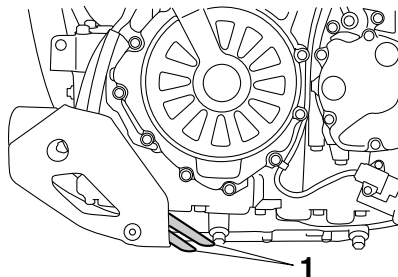

1. Tubo de respiração e tubo de descarga do depósito de combustível

Antes de utilizar o motociclo:

- Verifique as ligações dos tubos.
- Verifique se existem fendas ou danos nos tubos e substitua-os caso seja necessário.
- Certifique-se de que a extremidade dos tubos não se encontra bloqueada e, se necessário, limpe-a.
- Certifique-se de que a extremidade dos tubos se encontra posicionada para fora da carenagem.

## Convertor catalítico

PAU13434

Este modelo está equipado com um convertor catalítico no sistema de escape.

PWA10863

### **AVISO**

**O sistema de escape fica quente depois da utilização. Para evitar risco de incêndio ou queimaduras:**

- não estacione o veículo junto de materiais que possam constituir um risco de incêndio, tais como erva ou outros materiais que ardam facilmente;
- estacione o veículo num local onde não haja probabilidade de peões ou crianças tocarem no sistema de escape quente;
- certifique-se de que o sistema de escape arrefeceu antes de efectuar qualquer trabalho de manutenção;
- não deixe o motor em ralenti por mais de alguns minutos. O ralenti prolongado pode causar sobreaquecimento.

## PRECAUÇÃO

Utilize apenas gasolina sem chumbo. A utilização de gasolina com chumbo causará danos irreparáveis no conversor catalítico.

PCA10702

## Assento do condutor

PAU49444

### Remoção do assento do condutor

1. Introduza a chave na fechadura do assento e rode-a no sentido contrário ao dos ponteiros do relógio.

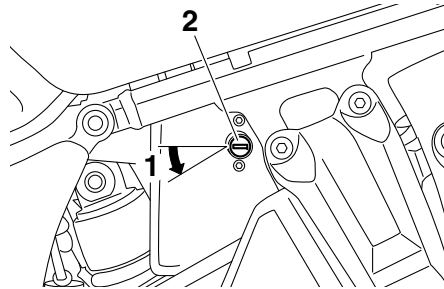

1. Desbloquear.
  2. Fechadura do assento
- 
2. Levante a parte dianteira do assento do condutor e empurre-o para a frente.

### Instalação do assento do condutor

1. Introduza o prolongamento da parte traseira do assento do condutor no suporte do assento tal como ilustrado, e empurre a parte da frente do assento para baixo para o encaixar.

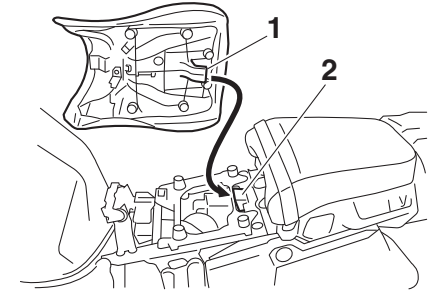

1. Prolongamento
  2. Suporte do assento
- 
2. Retire a chave.

### NOTA

- Certifique-se de que o assento do condutor está devidamente fixo antes de conduzir o veículo.
- A altura do assento do condutor pode ser ajustada para mudar a posição de condução. (Consulte “Ajuste da altura do assento do condutor”.)

# FUNÇÕES DOS CONTROLOS E INSTRUMENTOS

PAU49475

## Ajuste da altura do assento do condutor

A altura do assento do condutor pode ser ajustada para uma de duas posições de acordo com a preferência do condutor.

No momento da entrega, a altura do assento do condutor foi ajustada para a posição mais alta.

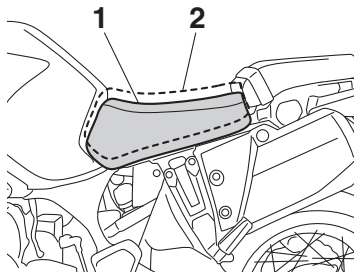

1. Posição baixa
2. Posição alta

## Para ajustar a altura do assento do condutor para a posição mais baixa

1. Retire o assento do condutor. (Consulte a página 3-32.)
2. Retire o regulador de altura do assento do condutor, puxando-o para fora.

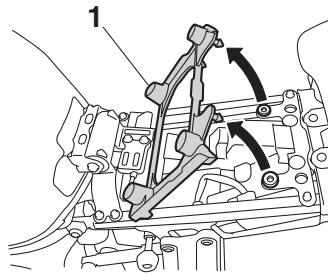

1. Regulador da altura do assento do condutor

3. Instale o regulador de altura do assento do condutor de modo que a marca de concordância fique alinhada com a marca "L", conforme ilustrado.

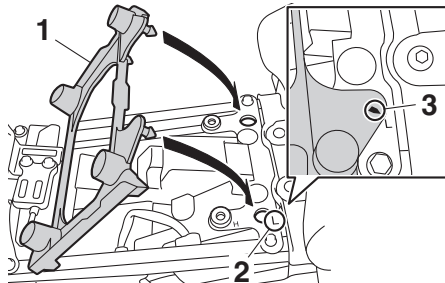

1. Regulador da altura do assento do condutor
2. Marca "L"
3. Marca de concordância

4. Introduza o prolongamento da parte de trás do assento do condutor no suporte do assento A, conforme ilustrado.

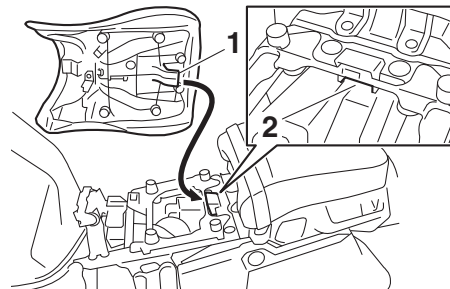

1. Prolongamento
2. Suporte do assento A (para posição baixa)

## Para ajustar a altura do assento do condutor para a posição mais alta

1. Retire o assento do condutor. (Consulte a página 3-32.)
2. Retire o regulador de altura do assento do condutor, puxando-o para fora.



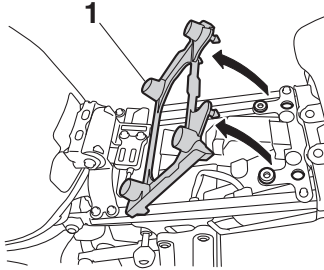

1. Regulador da altura do assento do condutor
3. Instale o regulador de altura do assento do condutor de modo que a marca de concordância fique alinhada com a marca "H", conforme ilustrado.

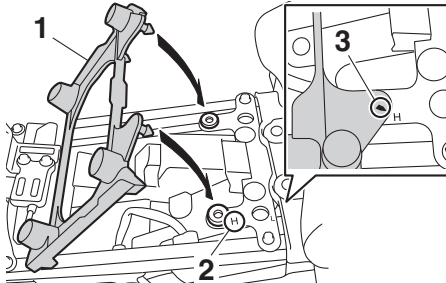

1. Regulador da altura do assento do condutor
2. Marca "H"
3. Marca de concordância

4. Introduza o prolongamento da parte de trás do assento do condutor no suporte do assento B, conforme ilustrado.

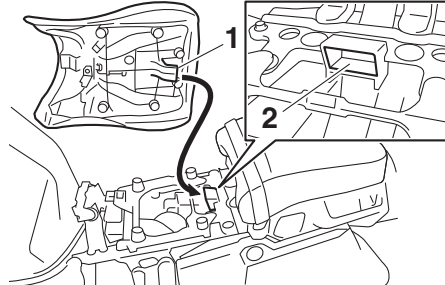

1. Prolongamento
2. Suporte do assento B (para posição alta)

## NOTA

Certifique-se de que o assento do condutor está devidamente fixo antes de conduzir o veículo.

## Pára-vento

Para adaptação à preferência do condutor, o pára-vento pode ser ajustado para uma de quatro posições.

### Para ajustar a altura do pára-vento

1. Desaperte o botão ajustador da altura do pára-vento de cada lado do pára-vento até deixar de sentir resistência. **PRECAUÇÃO: Não continue a rodar o botão depois de sentir resistência. Caso contrário, o botão pode ficar danificado.** [PCA20211]

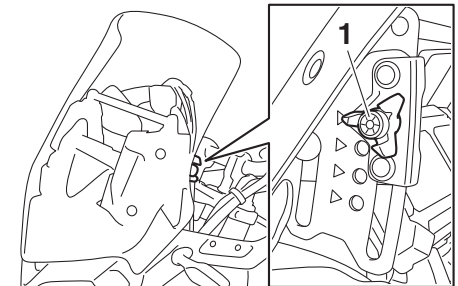

1. Botão ajustador da altura do pára-vento
2. Puxe os suportes da placa deslizante para fora e, depois, ajuste a altura do pára-vento.

# FUNÇÕES DOS CONTROLOS E INSTRUMENTOS

3

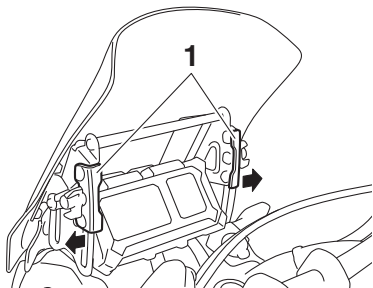

1. Suporte da placa deslizante

3. Alinhe os suportes da placa deslizante com as marcas correspondentes na posição pretendida.

## NOTA

- Verifique se os suportes da placa deslizante estão alinhados com as marcas correspondentes à mesma altura de ambos os lados do pára-vento.
- Verifique se o prolongamento de cada suporte da placa deslizante encaixa no orifício correspondente da placa deslizante.

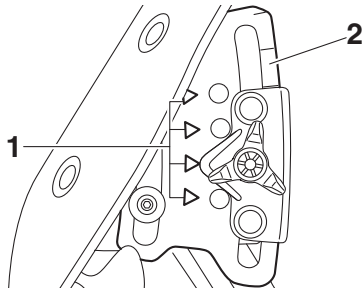

1. Marca de concordância

2. Placa deslizante

4. Aperte os botões ajustadores.

## Ajuste da forquilha dianteira

PAU59140

PWA10181



**AVISO**

**Ajuste sempre ambas as pernas da forquilha de forma igual, caso contrário poderá resultar numa fraca capacidade de manobra e perda de estabilidade.**

Esta forquilha dianteira está equipada com cavilhas ajustadoras de pré-carga da mola, parafusos ajustadores da força amortecedora de recuo e parafusos ajustadores da força amortecedora de compressão.

PCA10102

## PRECAUÇÃO

**Para evitar danificar o mecanismo, não tente efetuar ajustes além dos limites máximo ou mínimo.**

## Pré-carga da mola

Para aumentar a pré-carga da mola e assim tornar a suspensão mais dura, rode a cavilha ajustadora em cada perna da forquilha na direcção (a). Para reduzir a pré-carga da mola e assim tornar a suspensão mais mole, rode a cavilha ajustadora em cada perna da forquilha na direcção (b).

# FUNÇÕES DOS CONTROLOS E INSTRUMENTOS

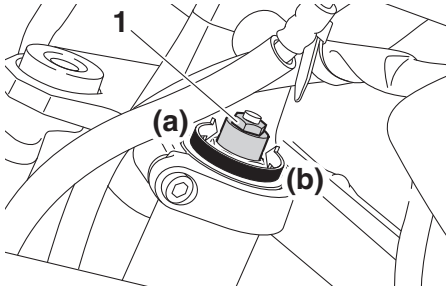

1. Cavilha ajustadora da pré-carga da mola

O ponto de afinação da pré-carga da mola é determinado através da medição da distância A, exibida na ilustração. Quanto mais pequena é a distância A, maior é a pré-carga da mola; quanto maior é a distância A, menor é a pré-carga da mola.

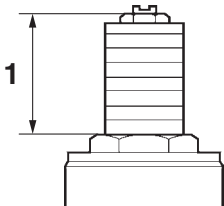

1. Distância A

## Ponto de afinação da pré-carga da mola:

- Mínimo (suave):  
Distância A = 19.0 mm (0.75 in)
- Normal:  
Distância A = 14.0 mm (0.55 in)
- Máximo (dura):  
Distância A = 4.0 mm (0.16 in)

## Força amortecedora de recuo

Para aumentar a força amortecedora de recuo e assim tornar o amortecimento de recuo mais duro, rode o parafuso ajustador em cada perna da forquilha na direcção (a). Para reduzir a força amortecedora de recuo e assim tornar o amortecimento de recuo mais mole, rode o parafuso ajustador em cada perna da forquilha na direcção (b).

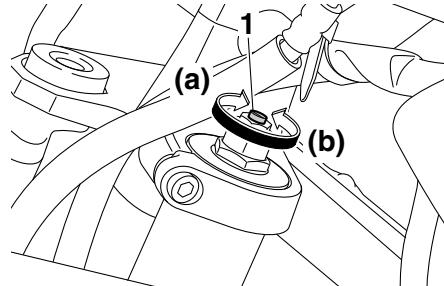

1. Parafuso ajustador da força amortecedora de recuo

## Ponto de afinação do amortecimento de recuo:

- Mínimo (suave):  
10 estalido(s) na direcção (b)\*
  - Normal:  
8 estalido(s) na direcção (b)\*
  - Máximo (dura):  
1 estalido(s) na direcção (b)\*
- \* Com o parafuso ajustador totalmente rodado na direcção (a)

## Força amortecedora de compressão

Para aumentar a força amortecedora de compressão e assim tornar o amortecimento de compressão mais duro, rode o parafuso ajustador em cada perna da forquilha na direcção (a). Para reduzir a força amortecedora de compressão e assim tornar o amortecimento de compressão mais mole, rode o parafuso ajustador em cada perna da forquilha na direcção (b).

# FUNÇÕES DOS CONTROLOS E INSTRUMENTOS

3

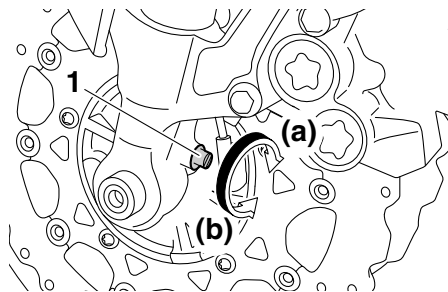

1. Parafuso ajustador da força amortecedora de compressão

## Ponto de afinação do amortecimento de compressão:

Mínimo (suave):

13 estalido(s) na direcção (b)\*

Normal:

6 estalido(s) na direcção (b)\*

Máximo (dura):

1 estalido(s) na direcção (b)\*

\* Com o parafuso ajustador totalmente rodado na direcção (a)

## NOTA

Embora o número total de estalidos de um mecanismo ajustador da força amortecedora possa não corresponder exactamente às especificações anteriores devido a pequenas diferenças no processo de fabrico, o número real de estalidos representa sempre toda a gama de ajuste. Para obter um

ajuste preciso, seria aconselhável verificar a quantidade de estalidos de cada mecanismo ajustador da força amortecedora e modificar as especificações conforme necessário.

PAU49692

## Ajuste do amortecedor

Este amortecedor está equipado com um botão ajustador da pré-carga da mola e um botão ajustador da força amortecedora de recuo.

PCA10102

## PRECAUÇÃO

**Para evitar danificar o mecanismo, não tente efetuar ajustes além dos limites máximo ou mínimo.**

## Pré-carga da mola

Para aumentar a pré-carga da mola e assim tornar a suspensão mais dura, rode o botão ajustador na direcção (a). Para reduzir a pré-carga da mola e assim tornar a suspensão mais mole, rode o botão ajustador na direcção (b). **PRECAUÇÃO: Para evitar danificar o botão ajustador, não rode o botão ajustador enquanto estiver sentado no veículo.** [PCA20110]

## NOTA

- Alinhe a marca apropriada do mecanismo ajustador com a extremidade correspondente.
- Quando ajustar a pré-carga da mola, não deverá haver qualquer peso na traseira do veículo.

# FUNÇÕES DOS CONTROLOS E INSTRUMENTOS

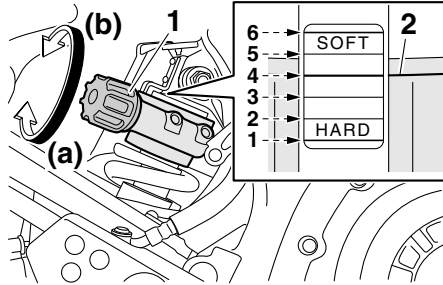

1. Botão ajustador da pré-carga da mola
2. Extremidade correspondente

## Ponto de afinação da pré-carga da mola:

- Mínimo (suave):  
6
- Normal:  
4
- Máximo (dura):  
1

## Força amortecedora de recuo

Para aumentar a força amortecedora de recuo e assim tornar o amortecimento de recuo mais duro, rode o botão ajustador na direcção (a). Para reduzir a força amortecedora de recuo e assim tornar o amortecimento de recuo mais mole, rode o botão ajustador na direcção (b).

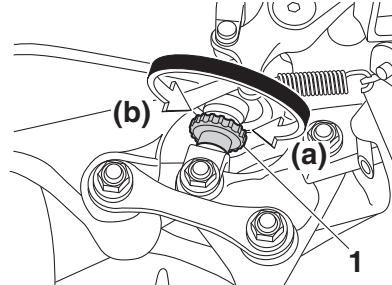

1. Botão ajustador da força amortecedora de recuo

## Ponto de afinação do amortecimento de recuo:

- Mínimo (suave):  
20 estalidos na direcção (b)\*
- Normal:  
10 estalidos na direcção (b)\*
- Máximo (dura):  
3 estalidos na direcção (b)\*

\* Com o botão ajustador totalmente rodado na direcção (a)

## NOTA

Para obter um ajuste preciso, seria aconselhável verificar o número total real de estalidos ou de voltas de cada mecanismo ajustador da força de amortecimento. Este intervalo de ajuste pode não corresponder

exactamente às especificações indicadas devido a pequenas diferenças no processo de fabrico.

PWA10222

## ⚠ AVISO

Este amortecedor contém nitrogénio altamente pressurizado. Antes de manusear o amortecedor, deve ler e compreender as informações que se seguem.

- Não mexa nem tente abrir o cilindro.
- Não submeta o amortecedor a uma chama desprotegida ou outras fontes de calor intenso. Caso contrário, o amortecedor pode explodir devido a pressão excessiva do gás.
- Não deforme nem danifique o cilindro de forma alguma. Qualquer dano no cilindro pode causar um fraco desempenho do amortecimento.
- Não descarte o amortecedor danificado ou gasto por si próprio. Leve o amortecedor a um concessionário Yamaha para qualquer serviço.

# FUNÇÕES DOS CONTROLOS E INSTRUMENTOS

3

## Porta-bagagens

Este veículo está equipado com um porta-bagagem normal e com um porta-bagagem adicional, que se encontra por baixo do assento do passageiro. Este porta-bagagem adicional aumenta a superfície de carga e a capacidade de carga do porta-bagagem normal.

Para usar o porta-bagagem adicional, consulte um concessionário Yamaha.

## Porta-bagagem normal

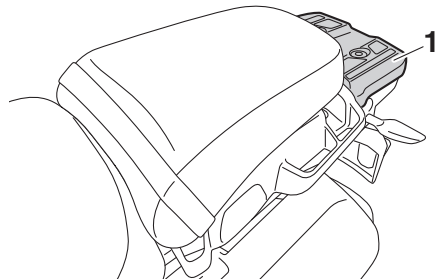

1. Porta-bagagem normal

PAU49702

## Porta-bagagem adicional

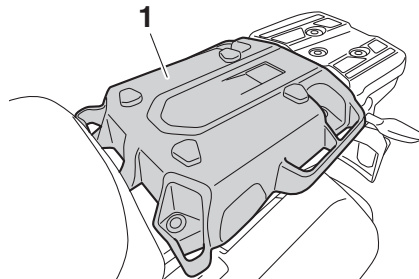

1. Porta-bagagem adicional

PWA15482

### **AVISO**

- Não exceda a carga máxima de 213 kg (470 lb) no veículo.
- Nunca se sente nem transporte um passageiro no porta-bagagem normal ou adicional.
- Não exceda a capacidade de 5 kg (11 lb) para o porta-bagagem normal.
- Não exceda a capacidade de 5 kg (11 lb) para o porta-bagagem adicional.

PCA16822

### **PRECAUÇÃO**

Não eleve o veículo por nenhum dos porta-bagagens.

PAU49491

## Prendedores da correia de bagagem

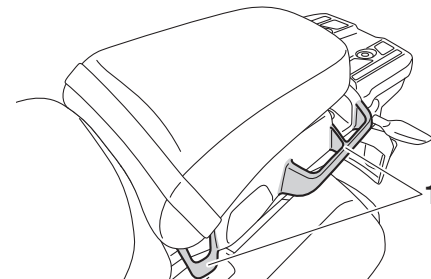

1. Prendedor da correia de bagagem

Debaixo do assento do passageiro encontram-se quatro prendedores da correia de bagagem.

PAU15306

## Descanso lateral

O descanso lateral situa-se no lado esquerdo do chassis. Suba ou desça o descanso lateral com o pé enquanto segura o veículo direito.

### NOTA

O interruptor incorporado do descanso lateral faz parte do sistema de corte do circuito de ignição, que corta a ignição em determinadas situações. (Consulte a secção seguinte para obter uma explicação sobre o sistema de corte do circuito de ignição.)

PWA10242



### AVISO

**O veículo não deve ser conduzido com o descanso lateral para baixo, nem se o descanso lateral não puder ser devidamente recolhido para cima (ou não fique em cima), caso contrário o descanso lateral pode entrar em contacto com o solo e distrair o condutor, resultando numa possível perda de controlo. O sistema de corte do circuito de ignição da Yamaha foi concebido para lembrar ao utilizador que lhe cabe levantar o descanso lateral antes de arrancar. Por conseguinte, verifique este sistema re-**

**gularmente e se não funcionar bem, solicite a sua reparação a um concessionário Yamaha.**

PAU57950

## Sistema de corte do circuito de ignição

O sistema de corte do circuito de ignição (composto pelo interruptor do descanso lateral, o interruptor da embraiagem e o interruptor de ponto morto) apresenta as seguintes funções.

- Evita o arranque quando a transmissão está engrenada e o descanso lateral está para cima, mas a alavanca da embraiagem não está a ser premeida.
- Evita o arranque quando a transmissão está engrenada e a alavanca da embraiagem está a ser premeida, mas o descanso lateral ainda está para baixo.
- Corta o funcionamento do motor quando a transmissão está engrenada e o descanso lateral é colocado para baixo.

Verifique periodicamente o funcionamento do sistema de corte do circuito de ignição em conformidade com o procedimento que se segue.

# FUNÇÕES DOS CONTROLOS E INSTRUMENTOS

3

Com o motor desligado:  
1. Mova o descanso lateral para baixo.  
2. Certifique-se de que o interruptor de arranque/paragem do motor está regulado para “O”.  
3. Rode a chave para “ON”.  
4. Mude a transmissão para ponto morto.  
5. Prima a parte “(⊗)” do interruptor de arranque/paragem do motor.  
**O motor começa a trabalhar?**

SIM NÃO

Com o motor ainda a trabalhar:  
6. Mova o descanso lateral para cima.  
7. Mantenha a alavanca da embraiagem puxada.  
8. Engrene uma velocidade.  
9. Mova o descanso lateral para baixo.  
**O motor pára?**

SIM NÃO

Depois de o motor ter parado:  
10. Mova o descanso lateral para cima.  
11. Mantenha a alavanca da embraiagem puxada.  
12. Prima a parte “(⊗)” do interruptor de arranque/paragem do motor.  
**O motor começa a trabalhar?**

SIM NÃO

O sistema está OK. **O motociclo pode ser conduzido.**



**AVISO**

**Caso se verifique uma avaria, solicite a um concessionário Yamaha que verifique o sistema antes de conduzir o veículo.**

O interruptor de ponto morto pode não estar a funcionar correctamente.  
**O motociclo não deverá ser conduzido** até que seja inspeccionado por um concessionário Yamaha.

O interruptor do descanso lateral pode não estar a funcionar correctamente.  
**O motociclo não deverá ser conduzido** até que seja inspeccionado por um concessionário Yamaha.

O interruptor da embraiagem pode não estar a funcionar correctamente.  
**O motociclo não deverá ser conduzido** até que seja inspeccionado por um concessionário Yamaha.



## Tomada CC auxiliar

PAU49453

PWA14361



**AVISO**

Para evitar choque eléctrico ou curto-circuito, certifique-se de que a tampa está instalada quando a tomada CC auxiliar não está a ser utilizada.

PCA15432

## PRECAUÇÃO

O acessório ligado à tomada CC auxiliar não deve ser utilizado com o motor desligado e a carga nunca deverá exceder 30 W (2.5 A). Caso contrário, o fusível poderá queimar ou a bateria poderá descarregar.

Este veículo está equipado com uma tomada CC auxiliar.

Quando a chave estiver na posição “ON”, pode ser utilizado um acessório de 12 V ligado à tomada CC auxiliar, só devendo ser utilizado com o motor a trabalhar.

## Utilização da tomada CC auxiliar

1. Rode a chave para “OFF”.
2. Retire a tampa da tomada CC auxiliar.

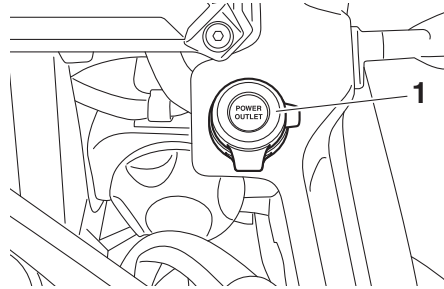

1. Tampa da tomada CC auxiliar

3. Desligue o acessório.
4. Insira a ficha acessória na tomada CC auxiliar.

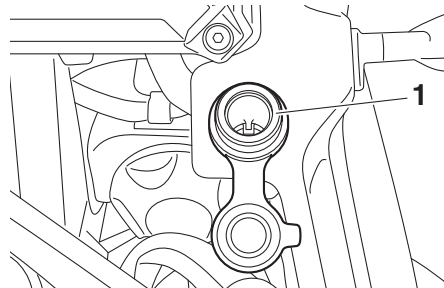

1. Tomada CC auxiliar

5. Rode a chave para “ON” e, depois, ligue o motor. (Consulte a página 5-1.)
6. Ligue o acessório.

# PARA SUA SEGURANÇA – VERIFICAÇÕES PRÉVIAS À UTILIZAÇÃO

PAU15598

Inspeccione o seu veículo sempre que o utilizar para garantir que se encontra em perfeitas condições de funcionamento. Cumpra sempre os procedimentos e intervalos de inspecção e manutenção descritos no Manual do Utilizador.

PWA11152

## AVISO

**Se o veículo não for inspeccionado ou mantido em condições, há mais possibilidades de ocorrer um acidente ou danos no equipamento. Não utilize o veículo se detectar algum problema. Se não for possível corrigir um problema através dos procedimentos deste manual, solicite a um concessionário Yamaha que inspeccione o veículo.**

Antes de utilizar este veículo, verifique os pontos que se seguem.

ITEM	VERIFICAÇÕES	PÁGINA
<b>Combustível</b>	<ul style="list-style-type: none"><li>• Verifique o nível de combustível no respectivo depósito.</li><li>• Se necessário, reabasteça.</li><li>• Verifique se o tubo de combustível apresenta fuga.</li><li>• Verifique se existem obstruções, fendas ou danos no tubo de respiração e no tubo de descarga do depósito de combustível e verifique as ligações dos tubos.</li></ul>	3-30, 3-31
<b>Óleo do motor</b>	<ul style="list-style-type: none"><li>• Verifique o nível de óleo no motor.</li><li>• Se necessário, adicione óleo recomendado até ao nível especificado.</li><li>• Verifique se o veículo apresenta fugas de óleo.</li></ul>	6-12
<b>Óleo da engrenagem final</b>	<ul style="list-style-type: none"><li>• Verifique se o veículo apresenta fugas de óleo.</li></ul>	6-15
<b>Refrigerante</b>	<ul style="list-style-type: none"><li>• Verifique o nível de refrigerante no reservatório.</li><li>• Se necessário, adicione refrigerante recomendado até ao nível especificado.</li><li>• Verifique se o sistema de refrigeração tem fugas.</li></ul>	6-16
<b>Travão dianteiro</b>	<ul style="list-style-type: none"><li>• Verifique o funcionamento.</li><li>• Se o travão estiver mole ou esponjoso, solicite a um concessionário Yamaha que sangre o sistema hidráulico.</li><li>• Verifique se as pastilhas do travão apresentam desgaste.</li><li>• Se necessário, substitua-os.</li><li>• Verifique o nível de líquido no reservatório.</li><li>• Se necessário, adicione o líquido dos travões especificado até ao nível especificado.</li><li>• Verifique se o sistema hidráulico apresenta fugas.</li></ul>	6-23, 6-24

# PARA SUA SEGURANÇA – VERIFICAÇÕES PRÉVIAS À UTILIZAÇÃO

ITEM	VERIFICAÇÕES	PÁGINA
<b>Travão traseiro</b>	<ul style="list-style-type: none"> <li>• Verifique o funcionamento.</li> <li>• Se o travão estiver mole ou esponjoso, solicite a um concessionário Yamaha que sangre o sistema hidráulico.</li> <li>• Verifique se as pastilhas do travão apresentam desgaste.</li> <li>• Se necessário, substitua-os.</li> <li>• Verifique o nível de líquido no reservatório.</li> <li>• Se necessário, adicione o líquido dos travões especificado até ao nível especificado.</li> <li>• Verifique se o sistema hidráulico apresenta fugas.</li> </ul>	6-23, 6-24
<b>Embraiagem</b>	<ul style="list-style-type: none"> <li>• Verifique o funcionamento.</li> <li>• Se o travão estiver mole ou esponjoso, solicite a um concessionário Yamaha que sangre o sistema hidráulico.</li> <li>• Verifique se o sistema hidráulico apresenta fugas.</li> </ul>	6-22
<b>Punho do acelerador</b>	<ul style="list-style-type: none"> <li>• Certifique-se de que o funcionamento é suave.</li> <li>• Verifique a folga do punho do acelerador.</li> <li>• Se necessário, solicite a um concessionário Yamaha que ajuste a folga do punho do acelerador e lubrifique o cabo e o compartimento do punho.</li> </ul>	6-18, 6-25
<b>Rodas e pneus</b>	<ul style="list-style-type: none"> <li>• Verifique se apresentam danos.</li> <li>• Verifique o estado dos pneus e a profundidade da face de rolamento.</li> <li>• Verifique a pressão do ar.</li> <li>• Se necessário, corrija.</li> </ul>	6-19, 6-22
<b>Pedais do travão e de mudança de velocidade</b>	<ul style="list-style-type: none"> <li>• Certifique-se de que o funcionamento é suave.</li> <li>• Se necessário, lubrifique os pontos de articulação dos pedais.</li> </ul>	6-26
<b>Alavancas do travão e da embraiagem</b>	<ul style="list-style-type: none"> <li>• Certifique-se de que o funcionamento é suave.</li> <li>• Se necessário, lubrifique os pontos de articulação da alavanca.</li> </ul>	6-26
<b>Descanso lateral</b>	<ul style="list-style-type: none"> <li>• Certifique-se de que o funcionamento é suave.</li> <li>• Se necessário, lubrifique o pivô.</li> </ul>	6-27
<b>Fixadores do chassis</b>	<ul style="list-style-type: none"> <li>• Certifique-se de que todas as porcas, cavilhas e parafusos estão devidamente alinhados.</li> <li>• Se necessário, aperte-os.</li> </ul>	—
<b>Instrumentos, luzes, sinais e interruptores</b>	<ul style="list-style-type: none"> <li>• Verifique o funcionamento.</li> <li>• Se necessário, corrija.</li> </ul>	—

# PARA SUA SEGURANÇA – VERIFICAÇÕES PRÉVIAS À UTILIZAÇÃO

ITEM	VERIFICAÇÕES	PÁGINA
<b>Interruptor do descanso lateral</b>	<ul style="list-style-type: none"><li>• Verifique o funcionamento do sistema de corte do circuito de ignição.</li><li>• Se o sistema não estiver a funcionar correctamente, solicite a um concessionário Yamaha que verifique o veículo.</li></ul>	3-40

# UTILIZAÇÃO E QUESTÕES IMPORTANTES RELATIVAS À CONDUÇÃO

PAU15952

Leia atentamente o Manual do Utilizador para se familiarizar com todos os controlos. Se não compreender algum controlo ou função, pergunte ao seu concessionário Yamaha.

PWA10272



**AVISO**

**Se não se familiarizar com os controlos, poderá perder o controlo do veículo, o que pode causar um acidente ou ferimentos.**

PAU48712

## NOTA

Este modelo está equipado com:

- sensor de ângulo de inclinação para desligar o motor no caso de capotagem. Neste caso, o visor indicará o código de erro 30 mas isto não é uma avaria. Rode a chave para “OFF” e depois para “ON” para eliminar o código de erro. Se não o fizer, o motor não ligará, apesar de este dar sinal quando é premido o interruptor de arranque.
- um sistema de paragem automática do motor. O motor desliga-se automaticamente se for deixado em ralenti durante 20 minutos. Se o motor deixar de funcionar, basta premir o interruptor de arranque para o voltar a ligar.

PAU54171

## Colocação do motor em funcionamento

Para que o sistema de corte do circuito de ignição permita o arranque, tem de haver conformidade com uma das seguintes condições:

- A transmissão está em ponto morto.
- A transmissão está engrenada com a alavanca da embraiagem accionada e o descanso lateral para cima. Consulte a página 3-40 para obter mais informações.

1. Rode a chave para “ON” e certifique-se de que o interruptor de arranque/paragem do motor está regulado para “○”.

As seguintes luzes de advertência e indicadores luminosos deverão acender-se durante alguns segundos e depois apagar-se.

- Luz de advertência do nível de óleo
- Luz de advertência de problema no motor
- Indicador/luz de advertência do sistema de controlo de tracção
- Indicadores luminosos do controlo de cruzeiro
- Indicador luminoso do sistema imobilizador

# UTILIZAÇÃO E QUESTÕES IMPORTANTES RELATIVAS À CONDUÇÃO

PCA11834

## PRECAUÇÃO

Se não se acender nenhum indicador ou luz de advertência inicialmente, quando a chave é rodada para “ON”, ou se um indicador ou luz de advertência permanecer aceso, consulte a página 3-3 para obter informações sobre a verificação do circuito do indicador e luz de advertência correspondente.

5

A luz de advertência do ABS deve acender-se quando a chave é rodada para “ON” e desligar-se depois de ser atingida uma velocidade de 10 km/h (6 mi/h) ou superior.

PCA17682

## PRECAUÇÃO

Se a luz de advertência do ABS não se acender e depois se apagar conforme explicado acima, consulte a página 3-3 para obter informações sobre a verificação do circuito da luz de advertência.

2. Mude a transmissão para ponto morto. O indicador luminoso de ponto morto deve acender-se. Se não acender, solicite a um concessionário Yamaha que verifique o circuito elétrico.

3. Coloque o motor em funcionamento premindo a parte “(⊕)” do interruptor de arranque/paragem do motor.

Se o motor não arrancar, solte o interruptor de arranque/paragem do motor, aguarde alguns segundos e tente novamente. Cada tentativa de arranque deve ser o mais pequena possível para preservar a bateria. Não tente fazer o motor arrancar durante mais de 10 segundos por tentativa.

PCA11043

## PRECAUÇÃO

Para uma maior duração do motor, nunca acelere profundamente com o motor frio!

PAU16673

## Mudança de velocidades

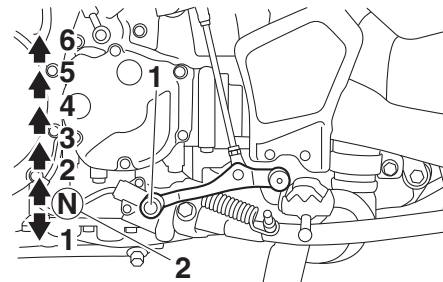

1. Pedal de mudança de velocidades
2. Ponto morto

A mudança de velocidades permite-lhe controlar o nível de potência do motor disponível para o arranque, aceleração, subida de encostas, etc.

As posições das velocidades estão ilustradas na imagem.

## NOTA

Para colocar a transmissão em ponto morto, pressione repetidamente o pedal de mudança de velocidades até este atingir o fim do percurso e, finalmente, suba-o ligeiramente.

# UTILIZAÇÃO E QUESTÕES IMPORTANTES RELATIVAS À CONDUÇÃO

## PRECAUÇÃO

PCA110261

- Mesmo com a transmissão em ponto morto, não deslize o motociclo durante longos períodos de tempo com o motor desligado e não o reboque durante grandes distâncias. A transmissão é devidamente lubrificada apenas quando o motor está a funcionar. Uma lubrificação inadequada poderá danificar a transmissão.
- Utilize sempre a embraiagem para mudar de velocidade de modo a evitar danos no motor, na transmissão e no sistema de transmissão, que não estão concebidos para suportar o choque de uma mudança de velocidade forçada.

PAU116682

## Para arrancar e acelerar

1. Puxe a alavanca da embraiagem para desengatar a embraiagem.
2. Engrene a transmissão em primeira velocidade. O indicador luminoso de ponto morto deve apagar-se.
3. Abra o acelerador gradualmente e, simultaneamente, liberte lentamente a alavanca da embraiagem.

4. Nos pontos de mudança de velocidade recomendados na tabela a seguir, feche o acelerador e, simultaneamente, aperte rapidamente a alavanca da embraiagem.
5. Engrene a transmissão em segunda velocidade. (Verifique se não engrena a transmissão em ponto morto.)
6. Abra parcialmente o acelerador e liberte gradualmente a alavanca da embraiagem.
7. Execute o mesmo procedimento para engrenar a transmissão na mudança superior seguinte.

## NOTA

Para mudança de velocidades em condições normais de operação, use os pontos de mudança de velocidade recomendados.

## Para desacelerar

1. Liberte o acelerador e aplique os travões dianteiro e traseiro suavemente para abrandar o motociclo.
2. Nos pontos de mudança de velocidade recomendados na tabela a seguir, engrene uma velocidade inferior.
3. Quando o motociclo atinge 20 km/h (12 mi/h), quando o motor está prestes a parar ou se funcionar irregular-

mente, aperte a alavanca da embraiagem, use os travões para abrandar o motociclo e continue a mudar para uma velocidade inferior conforme necessário.

4. Assim que o motociclo estiver parado, a transmissão pode ser engrenada em ponto morto. O indicador luminoso de ponto morto deve acender-se e, depois, a alavanca da embraiagem pode ser libertada.

PWA17380



## AVISO

- A travagem incorrecta pode causar perda de controlo ou de tracção. Deve utilizar sempre ambos os travões e aplicá-los suavemente.
- Assegure-se de que o motociclo e o motor abrandaram suficientemente antes de engrenar uma velocidade inferior. A engrenagem de uma velocidade inferior quando a velocidade do veículo ou do motor for excessiva pode causar a perda de tracção da roda traseira ou uma rotação excessiva do motor. Isto pode causar perda de controlo, um acidente e ferimentos. Também pode causar danos no motor ou no sistema de transmissão.

# UTILIZAÇÃO E QUESTÕES IMPORTANTES RELATIVAS À CONDUÇÃO

## Pontos de mudança de velocidade recomendados

Os pontos de mudança de velocidade recomendados durante a aceleração e a desaceleração estão ilustrados na seguinte tabela.

### Pontos de aumento de velocidade:

- 1.<sup>a</sup> → 2.<sup>a</sup>: 20 km/h (12 mi/h)
- 2.<sup>a</sup> → 3.<sup>a</sup>: 30 km/h (19 mi/h)
- 3.<sup>a</sup> → 4.<sup>a</sup>: 40 km/h (25 mi/h)
- 4.<sup>a</sup> → 5.<sup>a</sup>: 50 km/h (31 mi/h)
- 5.<sup>a</sup> → 6.<sup>a</sup>: 60 km/h (37 mi/h)

### Pontos de diminuição de velocidade:

- 6.<sup>a</sup> → 5.<sup>a</sup>: 45 km/h (28 mi/h)
- 5.<sup>a</sup> → 4.<sup>a</sup>: 35 km/h (22 mi/h)
- 4.<sup>a</sup> → 3.<sup>a</sup>: 25 km/h (16 mi/h)

PAU58280

## Sugestões para a redução do consumo de combustível

O consumo de combustível depende muito do seu tipo de condução. Considere as seguintes sugestões para reduzir o consumo de combustível:

- Mude rapidamente para uma velocidade superior e evite velocidades elevadas do motor durante a aceleração.
- Não embale o motor enquanto muda para uma velocidade inferior e evite velocidades elevadas do motor sem carga no mesmo.
- Em vez de deixar o motor ao ralenti durante um longo período de tempo (ex., em engarrafamentos, em semáforos ou em passagens de nível), desligue-o.

PAU16811

## Rodagem do motor

Nunca existe um período tão importante na vida útil do motor do seu veículo como o período entre os 0 e os 1600 km (1000 mi). Por esse motivo, deverá ler cuidadosamente o seguinte material.

Uma vez que o motor é completamente novo, não o sobrecarregue demasiado nos primeiros 1600 km (1000 mi). As diferentes peças do motor desgastam-se e obtêm um polimento por si próprias até que atinjam as folgas de funcionamento adequadas. Durante este período, deve-se evitar o funcionamento prolongado em aceleração máxima ou qualquer condição que possa resultar no sobreaquecimento do motor.

PAU16842

## 0–1000 km (0–600 mi)

Evite o funcionamento prolongado acima de 3900 rpm. **PRECAUÇÃO: Após ter percorrido 1000 km (600 mi), o óleo do motor e o óleo da engrenagem final deverão ser mudados e o cartucho ou elemento do filtro de óleo substituído.**

[PCA10333]

PAU58990



# UTILIZAÇÃO E QUESTÕES IMPORTANTES RELATIVAS À CONDUÇÃO

## 1000–1600 km (600–1000 mi)

Evite o funcionamento prolongado acima de 4700 rpm.

## 1600 km (1000 mi) e mais

O veículo pode agora ser utilizado normalmente.

PCA20190

### PRECAUÇÃO

- Não permita que a velocidade do motor atinja a zona de alta rotação do taquímetro.
- Caso surja algum problema no motor durante o respectivo período de rodagem, solicite imediatamente a um concessionário Yamaha que verifique o veículo.

PAU17214

## Estacionamento

Para estacionar, desligue o motor e retire a chave do interruptor principal.

PWA10312

### AVISO

- Dado que o motor e o sistema de escape podem ficar muito quentes, estacione num local onde não haja probabilidade de peões ou crianças lhes tocarem e queimarem-se.
- Não estacione num declive ou num piso macio, pois o veículo pode tombar, aumentando o risco de fuga de combustível e de incêndio.
- Não estacione perto de erva ou de outros materiais inflamáveis que possam incendiar-se.

# MANUTENÇÃO PERIÓDICA E AJUSTES

PAU17245

PWA15123

PAU17303

A inspecção, ajuste e lubrificação periódicos manterão o seu veículo no estado mais seguro e eficiente possível. A segurança é uma obrigação do proprietário/conductor do veículo. Os pontos mais importantes de inspecção, ajuste e lubrificação do veículo são explicados nas páginas a seguir.

Os intervalos especificados na tabela de manutenção periódica deverão ser apenas considerados como um guia geral em condições normais de condução. No entanto, dependendo das condições climáticas, do terreno, da localização geográfica e da utilização individual, os intervalos de manutenção poderão ter de ser reduzidos.

PWA10322

## AVISO

**Se o veículo não for mantido em condições ou se a manutenção for efectuada incorrectamente, o risco de ferimentos ou morte pode ser maior durante os procedimentos de assistência ou a utilização do veículo. Se não estiver familiarizado com a assistência ao veículo, solicite este serviço a um concessionário Yamaha.**

## AVISO

**Salvo especificação em contrário, desligue o motor durante os procedimentos de manutenção.**

- **Um motor em funcionamento tem peças em movimento que podem prender-se a partes do corpo ou ao vestuário e componentes eléctricos que podem provocar choques ou incêndios.**
- **Se o motor estiver em funcionamento durante os procedimentos de assistência pode provocar ferimentos oculares, queimaduras, incêndio ou intoxicação por monóxido de carbono – podendo provocar a morte. Consulte a página 1-2 para obter mais informações sobre o monóxido de carbono.**

PWA15461

## AVISO

**Os discos, pinças, cilindros e revestimentos dos travões podem ficar muito quentes durante a utilização. Para evitar eventuais queimaduras, deixe os componentes dos travões arrefecer antes de lhes tocar.**

O controlo das emissões não funciona apenas para garantir um ar mais limpo, como também é vital para um funcionamento adequado do motor e o máximo de desempenho. Nas tabelas de manutenção periódica que se seguem, os serviços relacionados com o controlo de emissões são agrupados separadamente. Estes serviços requerem dados, conhecimentos e equipamentos especializados. A manutenção, substituição ou reparação dos dispositivos e sistemas de controlo de emissões podem ser realizadas por qualquer profissional ou estabelecimento de reparação devidamente certificado (caso aplicável). Os concessionários Yamaha possuem a formação e o equipamento necessários para realizar estes serviços em particular.

## Jogo de ferramentas do proprietário

PAU49563

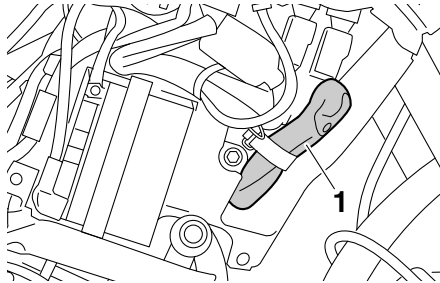

1. Jogo de ferramentas do proprietário

O jogo de ferramentas do proprietário encontra-se por trás da carenagem A. (Consulte a página 6-9.)

Para aceder ao jogo de ferramentas do proprietário, retire a carenagem A com a chave sextavada que se encontra no fundo do assento do condutor. (Consulte a página 3-32.)

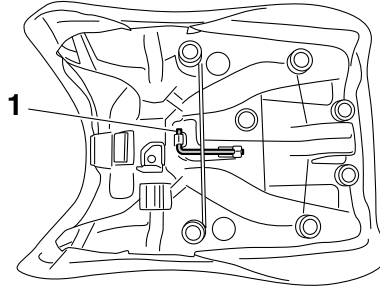

1. Chave sextavada

As informações relativas à assistência incluídas neste manual e as ferramentas fornecidas no jogo de ferramentas do proprietário destinam-se a ajudá-lo na realização da manutenção preventiva e de pequenas reparações. No entanto, poderão ser necessárias ferramentas adicionais, tal como uma chave de binário, para realizar correctamente determinados trabalhos de manutenção.

### NOTA

Caso não possua as ferramentas nem a experiência necessárias para um determinado trabalho, solicite a um concessionário Yamaha que o faça por si.

# MANUTENÇÃO PERIÓDICA E AJUSTES

PAU46862

## NOTA

- As verificações anuais deverão ser efectuadas todos os anos, excepto se for efectuada uma manutenção com base nos quilómetros percorridos, ou no caso do Reino Unido, se for efectuada uma manutenção com base nas milhas percorridas.
- A partir dos 50000 km (30000 mi), repita os intervalos de manutenção, começando a partir dos 10000 km (6000 mi).
- Os itens marcados com um asterisco devem ser efectuados por um concessionário Yamaha na medida em que são necessárias ferramentas especiais, dados e capacidades técnicas.

## Tabela de manutenção periódica para o sistema de controlo das emissões

PAU46911

N.º	ITEM	TRABALHO DE VERIFICAÇÃO OU MANUTENÇÃO	LEITURA DO CONTA-QUILÓMETROS					VERIFICAÇÃO ANUAL
			1000 km (600 mi)	10000 km (6000 mi)	20000 km (12000 mi)	30000 km (18000 mi)	40000 km (24000 mi)	
1	* Tubo de combustível	• Verifique se os tubos de combustível apresentam fendas ou danos.		√	√	√	√	√
2	* Velas de ignição	• Verifique o estado. • Limpe e corrija a distância.		√		√		
		• Substitua.			√	√		
3	* Válvulas	• Verifique a folga das válvulas. • Ajuste.	Cada 40000 km (24000 mi)					
4	* Sistema de injeção de combustível	• Ajuste a sincronização.		√	√	√	√	√
5	* Silencioso e tubo de escape	• Verifique se o(s) grampo(s) de parafuso está(estão) solto(s).	√	√	√	√	√	

# MANUTENÇÃO PERIÓDICA E AJUSTES

PAU1770K

Tabela de lubrificação e manutenção geral

N.º	ITEM	TRABALHO DE VERIFICAÇÃO OU MANUTENÇÃO	LEITURA DO CONTA-QUILÓMETROS					VERIFICAÇÃO ANUAL
			1000 km (600 mi)	10000 km (6000 mi)	20000 km (12000 mi)	30000 km (18000 mi)	40000 km (24000 mi)	
1	* Elemento do filtro de ar	• Substitua.					√	
2	* Embraiagem	• Verifique o funcionamento, o nível de líquido e se existem fugas de líquidos no veículo.	√	√	√	√	√	
3	* Travão dianteiro	• Verifique o funcionamento, o nível de líquido e se existem fugas de líquidos no veículo.	√	√	√	√	√	√
		• Substitua as pastilhas do travão.	Sempre que estiverem gastas até ao limite					
4	* Travão traseiro	• Verifique o funcionamento, o nível de líquido e se existem fugas de líquidos no veículo.	√	√	√	√	√	√
		• Substitua as pastilhas do travão.	Sempre que estiverem gastas até ao limite					
5	* Tubos dos travões	• Verifique se apresentam fendas ou danos. • Verifique se o direccionamento e a articulação estão correctos.		√	√	√	√	√
		• Substitua.	Cada 4 anos					
6	* Líquido dos travões	• Substitua.	Cada 2 anos					
7	* Rodas	• Verifique se o aro apresenta desgaste e se os raios têm danos. • Aperte todos os raios.	Nos primeiros 1000 km (600 mi) e, depois disso, a cada 5000 km (3000 mi).					

# MANUTENÇÃO PERIÓDICA E AJUSTES

N.º	ITEM	TRABALHO DE VERIFICAÇÃO OU MANUTENÇÃO	LEITURA DO CONTA-QUILÓMETROS					VERIFICAÇÃO ANUAL
			1000 km (600 mi)	10000 km (6000 mi)	20000 km (12000 mi)	30000 km (18000 mi)	40000 km (24000 mi)	
8	* Pneus	<ul style="list-style-type: none"> <li>• Verifique a profundidade da face de rolamento e se existem danos.</li> <li>• Se necessário, substitua-os.</li> <li>• Verifique a pressão do ar.</li> <li>• Se necessário, corrija.</li> </ul>		√	√	√	√	√
9	* Rolamentos de roda	<ul style="list-style-type: none"> <li>• Verifique se os rolamentos estão soltos ou se apresentam danos.</li> </ul>		√	√	√	√	
10	* Braço oscilante	<ul style="list-style-type: none"> <li>• Verifique o funcionamento e se apresenta uma folga excessiva.</li> </ul>		√	√	√	√	
		<ul style="list-style-type: none"> <li>• Lubrifique com massa de lubrificação de sabão de lítio.</li> </ul>	Cada 50000 km (30000 mi)					
11	* Rolamentos da direcção	<ul style="list-style-type: none"> <li>• Verifique a folga dos rolamentos e se a direcção está dura.</li> </ul>	√	√	√	√	√	
		<ul style="list-style-type: none"> <li>• Lubrifique com massa de lubrificação de sabão de lítio.</li> </ul>	Cada 50000 km (30000 mi)					
12	* Fixadores do chassis	<ul style="list-style-type: none"> <li>• Certifique-se de que todas as porcas, cavilhas e parafusos estão devidamente alinhados.</li> </ul>		√	√	√	√	√
13	Eixo de pivô da alavanca do travão	<ul style="list-style-type: none"> <li>• Lubrifique com graxa de silicone.</li> </ul>		√	√	√	√	√
14	Eixo de pivô do pedal do travão	<ul style="list-style-type: none"> <li>• Lubrifique com massa de lubrificação de sabão de lítio.</li> </ul>		√	√	√	√	√
15	Eixo de pivô da alavanca da embraiagem	<ul style="list-style-type: none"> <li>• Lubrifique com graxa de silicone.</li> </ul>		√	√	√	√	√
16	Eixo de pivô do pedal de mudança de velocidades	<ul style="list-style-type: none"> <li>• Lubrifique com massa de lubrificação de sabão de lítio.</li> </ul>		√	√	√	√	√

# MANUTENÇÃO PERIÓDICA E AJUSTES

N.º	ITEM	TRABALHO DE VERIFICAÇÃO OU MANUTENÇÃO	LEITURA DO CONTA-KILÓMETROS					VERIFICAÇÃO ANUAL
			1000 km (600 mi)	10000 km (6000 mi)	20000 km (12000 mi)	30000 km (18000 mi)	40000 km (24000 mi)	
17	Descanso lateral	<ul style="list-style-type: none"> <li>• Verifique o funcionamento.</li> <li>• Lubrifique com massa de lubrificação de sabão de lítio.</li> </ul>		√	√	√	√	√
18	* Interruptor do descanso lateral	<ul style="list-style-type: none"> <li>• Verifique o funcionamento.</li> </ul>	√	√	√	√	√	√
19	* Forquilha dianteira	<ul style="list-style-type: none"> <li>• Verifique o funcionamento e se apresenta fuga de óleo.</li> </ul>		√	√	√	√	
20	* Amortecedor de choques	<ul style="list-style-type: none"> <li>• Verifique o funcionamento e se o amortecedor tem fuga de óleo.</li> </ul>		√	√	√	√	
21	* Braço do relé de suspensão traseira e pontos de articulação do braço de ligação	<ul style="list-style-type: none"> <li>• Verifique o funcionamento.</li> </ul>		√	√	√	√	
22	Óleo do motor	<ul style="list-style-type: none"> <li>• Mude.</li> <li>• Verifique o nível do óleo e se o veículo apresenta fugas de óleo.</li> </ul>	√	√	√	√	√	√
23	Cartucho do filtro de óleo do motor	<ul style="list-style-type: none"> <li>• Substitua.</li> </ul>	√		√		√	
24	* Sistema de refrigeração	<ul style="list-style-type: none"> <li>• Verifique o nível de refrigerante e se o veículo apresenta fuga de refrigerante.</li> </ul>		√	√	√	√	√
		<ul style="list-style-type: none"> <li>• Substitua o refrigerante.</li> </ul>	Cada 3 anos					
25	Óleo da engrenagem final	<ul style="list-style-type: none"> <li>• Verifique o nível do óleo e se o veículo apresenta fugas de óleo.</li> </ul>	√	√		√		
		<ul style="list-style-type: none"> <li>• Mude.</li> </ul>	√		√		√	

# MANUTENÇÃO PERIÓDICA E AJUSTES

N.º	ITEM	TRABALHO DE VERIFICAÇÃO OU MANUTENÇÃO	LEITURA DO CONTA-QUILÓMETROS					VERIFICAÇÃO ANUAL
			1000 km (600 mi)	10000 km (6000 mi)	20000 km (12000 mi)	30000 km (18000 mi)	40000 km (24000 mi)	
26	* Interruptores dos travões dianteiro e traseiro	• Verifique o funcionamento.	√	√	√	√	√	√
27	Peças de movimento e cabos	• Lubrifique.		√	√	√	√	√
28	* Punho do acelerador	• Verifique o funcionamento. • Verifique a folga do punho do acelerador e ajuste se necessário. • Lubrifique o cabo e o compartimento do punho.		√	√	√	√	√
29	* Luzes, sinais e interruptores	• Verifique o funcionamento. • Ajuste o feixe do farol dianteiro.	√	√	√	√	√	√

PAU36773

## NOTA

- Filtro de ar
  - O filtro de ar deste modelo está equipado com um elemento de papel descartável revestido a óleo, que não deve ser limpo com ar comprimido para evitar danos.
  - O elemento do filtro de ar tem de ser substituído mais frequentemente se a condução for feita em áreas invulgarmente húmidas ou poeirentas.
- Manutenção da embraiagem e travões hidráulicos
  - Verifique regularmente e, se necessário, ajuste o nível dos líquidos dos travões e da embraiagem.
  - Substitua os componentes internos dos cilindros mestre e pinças dos travões, assim como os cilindros mestre e de desengate da embraiagem e mude o líquido dos travões e da embraiagem de dois em dois anos.



# MANUTENÇÃO PERIÓDICA E AJUSTES

---

- Substitua os tubos dos travões e o tubo flexível da embraiagem de quatro em quatro anos e caso apresentem fendas ou estejam danificados.
-

# MANUTENÇÃO PERIÓDICA E AJUSTES

## Remoção e instalação das carenagens

PAU18782

As carenagens ilustradas têm de ser retiradas para se efectuarem alguns dos trabalhos de manutenção descritos neste capítulo. Consulte esta secção sempre que precisar de retirar e instalar uma carenagem.

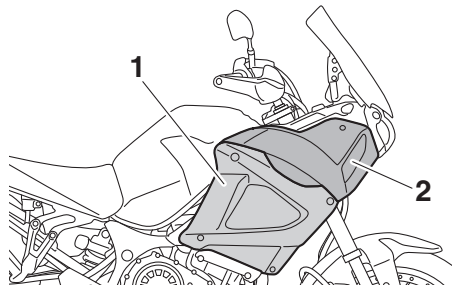

1. Carenagem A
2. Carenagem B

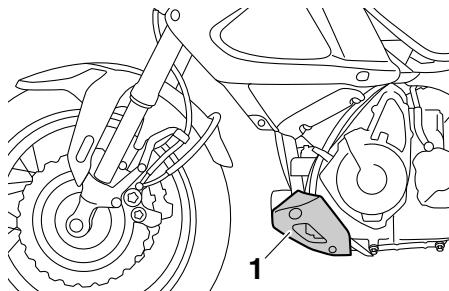

1. Carenagem C

PAU55960

### Carenagem A

#### Remoção da carenagem

Retire o fixadores rápidos (tipo parafuso) e, depois, puxe a carenagem para fora conforme ilustrado.

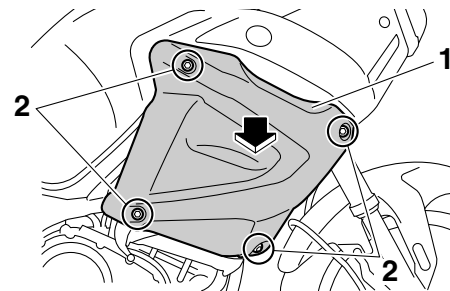

1. Carenagem A
2. Fixador rápido (tipo parafuso)

#### Instalação da carenagem

1. Encaixe os prolongamentos da carenagem nos orifícios correspondentes da carenagem B.

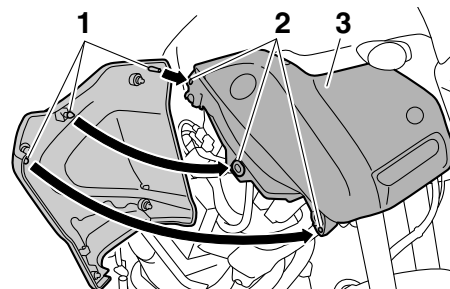

1. Prolongamento
2. Orifício correspondente
3. Carenagem B

# MANUTENÇÃO PERIÓDICA E AJUSTES

2. Instale os fixadores rápidos (tipo parafuso).

## Carenagem B

### Remoção da carenagem

1. Retire a carenagem A.
2. Retire as cavilhas e os fixadores rápidos e, depois, puxe a carenagem para fora.

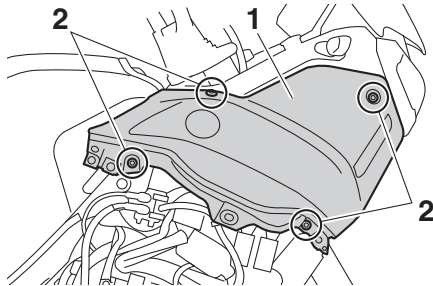

1. Carenagem B
2. Cavilha

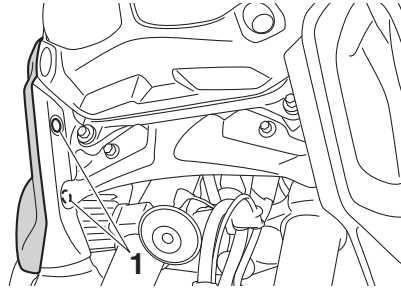

1. Fixador rápido

### Instalação da carenagem

1. Coloque a carenagem na posição original e, depois, instale as cavilhas e os fixadores rápidos.
2. Instale a carenagem A.

## Carenagem C

### Remoção da carenagem

Retire as cavilhas e as porcas e, depois, remova a carenagem.

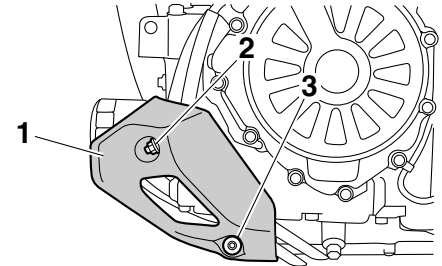

1. Carenagem C
2. Porca
3. Cavilha

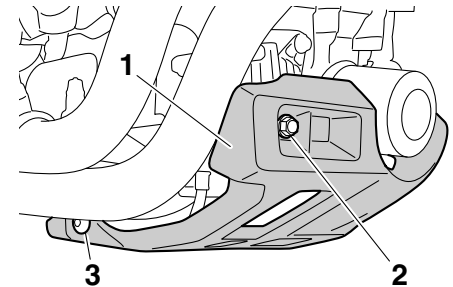

1. Carenagem C
2. Porca
3. Cavilha

### Instalação da carenagem

Coloque a carenagem na posição original e, depois, instale as cavilhas e as porcas.

# MANUTENÇÃO PERIÓDICA E AJUSTES

6

PAU19653

## Verificação das velas de ignição

As velas de ignição são componentes importantes do motor que devem ser verificados periodicamente, preferivelmente por um concessionário Yamaha. Uma vez que o calor e os resíduos provocam a erosão lenta da vela de ignição, estes devem ser removidos e verificados em conformidade com a tabela de lubrificação e manutenção periódica. Para além disso, o estado das velas de ignição pode revelar o estado do motor.

O isolador de porcelana à volta do eléctrodo central de cada vela de ignição deve apresentar uma cor acastanhada entre média a leve (a cor ideal quando o veículo é conduzido normalmente), e todas as velas de ignição instaladas no motor devem apresentar a mesma cor. Se qualquer uma das velas apresentar uma cor claramente diferente, o motor poderá estar a funcionar de modo inapropriado. Não tente diagnosticar por si mesmo este tipo de problemas. Em vez disso, solicite a um concessionário Yamaha que verifique o veículo.

Se a vela de ignição mostrar sinais de erosão do eléctrodo e excesso de carbono ou outros resíduos, deverá ser substituída.

**Vela de ignição especificada:**  
NGK/CPR8EB9

Antes de instalar uma vela de ignição, deverá medir a distância do eléctrodo da vela de ignição com um indicador de espessura do fio e, se necessário, esta deverá ser ajustada em conformidade com a especificação.

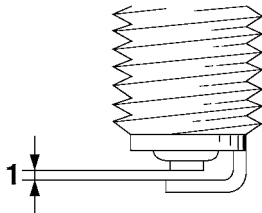

1. Distância do eléctrodo da vela de ignição

**Distância do eléctrodo da vela de ignição:**  
0.8–0.9 mm (0.031–0.035 in)

Limpe a superfície da anilha da vela de ignição e a superfície correspondente, e depois limpe quaisquer impurezas existentes nas roscas da vela.

**Binário de aperto:**

Vela de ignição:  
13 Nm (1.3 m·kgf, 9.4 ft·lbf)

## NOTA

Se não houver uma chave de binário disponível quando instalar uma vela de ignição, uma boa estimativa do momento de aperto correcto é 1/4–1/2 volta além do aperto manual. No entanto, a vela de ignição deverá ser apertada com o momento de aperto especificado logo que possível.

PCA10841

## PRECAUÇÃO

**Não utilize ferramentas para retirar ou instalar a tampa da vela de ignição, caso contrário o acoplador da bobina de ignição pode ser danificado. Poderá ser difícil retirar a tampa da vela de ignição, uma vez que o vedante de borracha do rebordo da tampa encaixa firmemente. Para retirar a tampa da vela de ignição, basta rodá-la para a frente e para trás enquanto puxa a mesma para fora; para a instalar, rode-a para a frente e para trás enquanto a empurra para dentro.**

## Óleo do motor e cartucho do filtro de óleo

PAU58600

O nível de óleo do motor deve ser verificado antes de cada viagem. Para além disso, o óleo e o cartucho do filtro de óleo devem ser substituídos nos intervalos especificados na tabela de lubrificação e manutenção periódica.

### Verificação do nível de óleo do motor

1. Coloque o veículo numa superfície nivelada e segure-o numa posição vertical. Uma ligeira inclinação lateral poderá resultar numa falsa leitura.
2. Coloque o motor em funcionamento, deixe-o aquecer durante dez minutos até o óleo do motor ter atingido uma temperatura normal de 60 °C (140 °F) e, depois, desligue o motor.
3. Aguarde alguns minutos até que o óleo assente e verifique o nível do óleo através da janela de verificação do nível de óleo do motor situada no lado inferior esquerdo do cárter.

### NOTA

O óleo do motor deverá situar-se entre as marcas de nível máximo e mínimo.

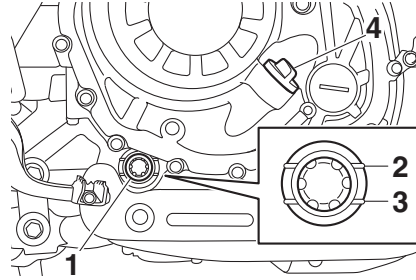

1. Janela de verificação do nível de óleo do motor
2. Marca do nível máximo
3. Marca do nível mínimo
4. Tampa de enchimento de óleo do motor
4. Caso o óleo do motor se situe abaixo da marca do nível mínimo, adicione óleo suficiente do tipo recomendado para corrigir o nível.

### Mudança do óleo do motor (com ou sem substituição do cartucho do filtro de óleo)

1. Coloque o veículo numa superfície nivelada.
2. Coloque o motor em funcionamento, deixe-o aquecer durante alguns minutos e depois desligue-o.
3. Coloque um tabuleiro de recolha do óleo por baixo do depósito de óleo para recolher o óleo usado.

4. Retire a tampa de enchimento de óleo, a cavilha de drenagem e a respetiva anilha, para drenar o óleo do depósito de óleo.

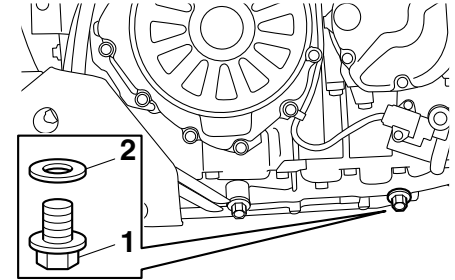

1. Cavilha de drenagem do óleo do motor (depósito de óleo)
2. Anilha
5. Coloque um tabuleiro de recolha do óleo por baixo do motor para recolher o óleo usado.
6. Retire a cavilha de drenagem de óleo do motor e a respetiva anilha para drenar o óleo do cárter.

# MANUTENÇÃO PERIÓDICA E AJUSTES

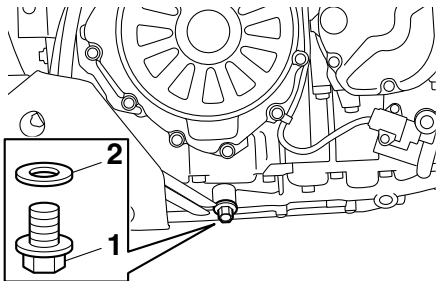

1. Cavilha de drenagem do óleo do motor (carter)
2. Anilha

6

## NOTA

Ignore os passos 7–11 se não desejar substituir o cartucho do filtro de óleo.

7. Retire a carenagem C. (Consulte a página 6-9.)
8. Retire o cartucho do filtro de óleo com uma chave inglesa do filtro de óleo.

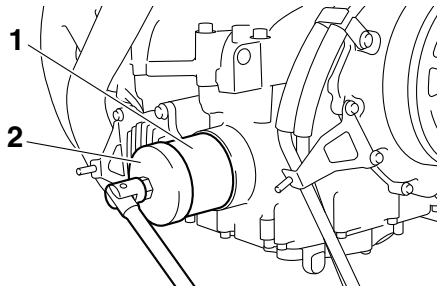

1. Cartucho do filtro de óleo
2. Chave inglesa do filtro de óleo

## NOTA

Poderá obter uma chave inglesa do filtro de óleo num concessionário Yamaha.

9. Aplique uma camada pouco espessa de óleo do motor limpo no anel de vedação em O do novo cartucho do filtro de óleo.

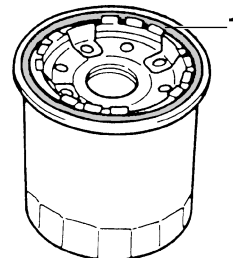

1. Anel de vedação em O

## NOTA

Certifique-se de que o anel de vedação em O está bem encaixado.

10. Instale o novo cartucho do filtro de óleo com uma chave inglesa do filtro de óleo e aperte-o em conformidade com o binário especificado, utilizando uma chave de binário.

# MANUTENÇÃO PERIÓDICA E AJUSTES

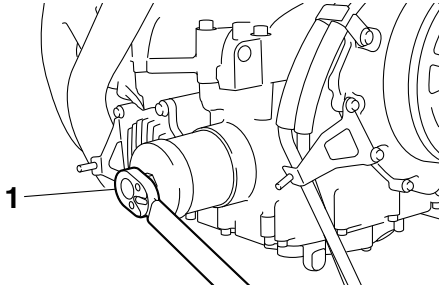

1. Chave de binário

## Binário de aperto:

Cartucho do filtro de óleo:  
17 Nm (1.7 m·kgf, 12 ft·lbf)

11. Monte a carenagem.
12. Instale as cavilhas de drenagem de óleo do motor e as respectivas novas anilhas e, depois, aperte as cavilhas em conformidade com o binários especificados.

## Binários de aperto:

Cavilha de drenagem de óleo do motor (cárter):  
20 Nm (2.0 m·kgf, 14 ft·lbf)  
Cavilha de drenagem de óleo do motor (depósito de óleo):  
20 Nm (2.0 m·kgf, 14 ft·lbf)

13. Reabasteça com a quantidade especificada de óleo do motor recomendada e, depois, instale e aperte a tampa de enchimento de óleo.

## Óleo do motor recomendado:

Consulte a página 8-1.

## Quantidade de óleo:

Sem substituição do cartucho do filtro de óleo:

3.10 L (3.28 US qt, 2.73 Imp.qt)

Com substituição do cartucho do filtro de óleo:

3.40 L (3.59 US qt, 2.99 Imp.qt)

## NOTA

Depois do motor e do sistema de escape terem arrefecido, certifique-se de que limpa o óleo eventualmente derramado sobre quaisquer componentes.

PCA11621

## PRECAUÇÃO

- Para evitar o patinar da embraiagem (uma vez que o óleo do motor também lubrifica a embraiagem), não misture quaisquer aditivos químicos. Não utilize óleos com a especificação para diesel de “CD” nem óleos de qualidade superior à

especificada. Para além disso, não utilize óleos denominados “ENERGY CONSERVING II” ou superiores.

- Certifique-se de que não entra nenhum material estranho no cárter.

14. Coloque o motor em funcionamento e deixe-o ao ralenti durante alguns minutos enquanto verifica se existem fugas de óleo. Caso haja uma fuga de óleo, desligue imediatamente o motor e procure a causa.

## NOTA

Depois de ligar o motor, a luz de advertência do nível de óleo do motor deverá desligar-se se o nível de óleo for suficiente.

PCA10402

## PRECAUÇÃO

Se a luz de advertência do nível de óleo tremeluzir ou permanecer acesa, mesmo que o nível de óleo esteja correcto, desligue imediatamente o motor e solicite a um concessionário Yamaha que verifique o veículo.

15. Desligue o motor, aguarde alguns minutos até o óleo assentar e, depois, verifique o nível do óleo e, se necessário, corrija-o.

# MANUTENÇÃO PERIÓDICA E AJUSTES

## Óleo da engrenagem final

PAU20028

Antes de cada viagem, deve verificar se a caixa de engrenagem final apresenta fugas de óleo. Se for encontrada alguma fuga, solicite a um concessionário Yamaha que verifique e repare o veículo. Além disso, o nível do óleo da engrenagem final tem de ser verificado e o óleo mudado como se segue, nos intervalos especificados na tabela de lubrificação e manutenção periódica.

PWA10371

### **AVISO**

- **Certifique-se de que não entra nenhum material estranho na caixa de engrenagem final.**
- **Certifique-se de não vai nenhum óleo para o pneu ou roda.**

## Verificação do nível do óleo da engrenagem final

1. Coloque o veículo numa superfície nivelada e segure-o numa posição vertical.

## NOTA

Durante a verificação do nível do óleo, certifique-se de que o veículo está numa posição totalmente vertical. Uma ligeira inclinação lateral poderá resultar numa falsa leitura.

2. Retire a cavilha de enchimento de óleo da engrenagem final e a respetiva anilha e, depois, verifique o nível do óleo na caixa de engrenagem final.

## NOTA

O nível do óleo deverá estar na borda do orifício de enchimento.

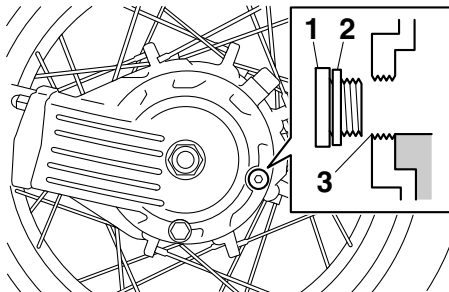

1. Cavilha de enchimento do óleo da engrenagem final
2. Anilha
3. Corrija o nível do óleo

3. Caso o óleo se encontre abaixo da borda do orifício de enchimento, adicione óleo suficiente do tipo recomendado para corrigir o nível.
4. Verifique se existem danos na anilha e, se necessário, substitua-a.
5. Instale a cavilha de enchimento de óleo da engrenagem final e a respetiva anilha e, depois, aperte a cavilha em conformidade com o binário especificado.

### **Binário de aperto:**

Cavilha de enchimento de óleo da engrenagem final:  
23 Nm (2.3 m·kgf, 17 ft·lbf)

## Mudança do óleo da engrenagem final

1. Coloque um tabuleiro de recolha do óleo por baixo da caixa de engrenagem final para recolher o óleo usado.
2. Retire a cavilha de enchimento de óleo da engrenagem final e a cavilha de drenagem da engrenagem final, bem como as respetivas anilhas, para drenar o óleo da caixa de engrenagem final.



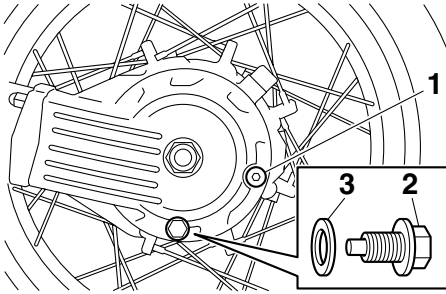

1. Cavilha de enchimento do óleo da engrenagem final
  2. Cavilha de drenagem do óleo da engrenagem final
  3. Anilha
3. Instale a cavilha de drenagem da engrenagem final e a respetiva nova anilha e, depois, aperte a cavilha em conformidade com o binário especificado.

**Binário de aperto:**

Cavilha de drenagem do óleo da engrenagem final:  
23 Nm (2.3 m·kgf, 17 ft·lbf)

4. Reabasteça com o óleo da engrenagem final recomendado até à borda do orifício de enchimento.

**Óleo da engrenagem final recomendado:**

Óleo da engrenagem da transmissão do eixo SAE 80W-90 API GL-5 ou óleo da engrenagem hipoidal SAE80 API GL-4 genuínos da Yamaha

**Quantidade de óleo:**

0.20 L (0.21 US qt, 0.18 Imp.qt)

5. Verifique se existem danos na anilha da cavilha de enchimento de óleo e, caso necessário, substitua-a.
6. Instale a cavilha de enchimento de óleo e a respetiva anilha e, depois, aperte a cavilha em conformidade com o binário especificado.

**Binário de aperto:**

Cavilha de enchimento de óleo da engrenagem final:  
23 Nm (2.3 m·kgf, 17 ft·lbf)

7. Verifique se existem fugas de óleo na caixa de engrenagem final. Se existirem, procure a causa.

**Refrigerante**

O nível do refrigerante deve ser verificado antes de cada viagem. Para além disso, o refrigerante deve ser substituído nos intervalos especificados na tabela de lubrificação e manutenção periódica.

**Verificação do nível de líquido refrigerante**

1. Coloque o veículo numa superfície nivelada e segure-o numa posição vertical.

**NOTA**

- O nível de refrigerante deve ser verificado com o motor frio uma vez que este varia consoante a temperatura do motor.
- Durante a verificação do nível de refrigerante, certifique-se de que o veículo está totalmente na vertical. Uma ligeira inclinação lateral poderá resultar numa falsa leitura.

2. Verifique o nível de refrigerante no reservatório de refrigerante.

**NOTA**

O refrigerante deverá situar-se entre as marcas de nível máximo e mínimo.

# MANUTENÇÃO PERIÓDICA E AJUSTES

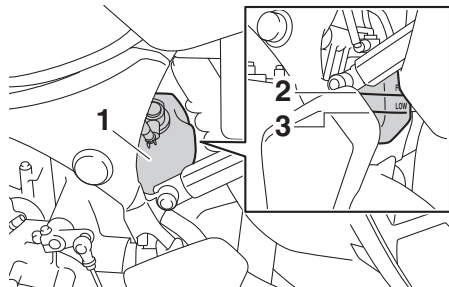

1. Reservatório de refrigerante
2. Marca do nível máximo
3. Marca do nível mínimo

3. Se o refrigerante estiver na marca de nível mínimo ou abaixo desta, retire a tampa do reservatório. **AVISO! Retire apenas a tampa do reservatório de refrigerante. Nunca tente retirar a tampa do radiador enquanto o motor estiver quente.** [PWA15162]

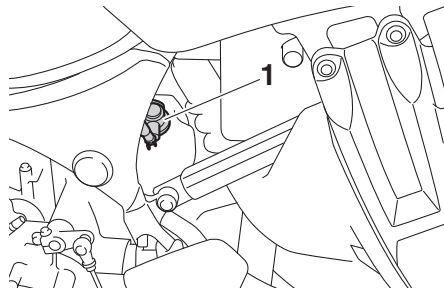

1. Tampa do reservatório de refrigerante

4. Adicione refrigerante até à marca de nível máximo e instale a tampa do reservatório. **PRECAUÇÃO: Caso não tenha líquido refrigerante, utilize água destilada ou água morna. Não utilize água dura nem água salgada pois danificam o motor. Caso tenha utilizado água em vez de líquido refrigerante, substitua por líquido refrigerante logo que possível, caso contrário o sistema de refrigeração não ficará protegido contra congelação e corrosão. Se tiver sido acrescentada água ao líquido refrigerante, solicite a um concessionário Yamaha que verifique o teor de anticongelante do líquido refrigerante logo que**

possível, caso contrário a eficácia do líquido refrigerante será reduzida. [PCA10473]

**Capacidade do reservatório de refrigerante (até à marca de nível máximo):**

0.26 L (0.27 US qt, 0.23 Imp.qt)

PAU33032

## Mudança do refrigerante

O refrigerante deve ser substituído nos intervalos especificados na tabela de lubrificação e manutenção periódica. Solicite a um concessionário Yamaha que mude o refrigerante. **AVISO! Nunca tente retirar a tampa do radiador enquanto o motor estiver quente.** [PWA10382]

## Elemento do filtro de ar

PAU36765

O elemento do filtro de ar tem de ser substituído nos intervalos especificados na tabela de lubrificação e manutenção periódica. Solicite a um concessionário Yamaha que substitua o elemento do filtro de ar.

## Verificação da velocidade de ralenti do motor

PAU44735

Verifique a velocidade de ralenti do motor e, se necessário, solicite a um concessionário Yamaha que a rectifique.

**Velocidade de ralenti do motor:**  
1050–1150 rpm

## Verificação da folga do punho do acelerador

PAU21385

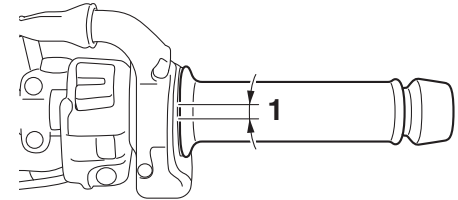

### 1. Folga do punho do acelerador

A folga do punho do acelerador deverá medir 3.0–5.0 mm (0.12–0.20 in) na borda interior do punho do acelerador. Verifique periodicamente a folga do punho do acelerador e, se necessário, solicite a um concessionário Yamaha que a ajuste.

# MANUTENÇÃO PERIÓDICA E AJUSTES

6

## Folga das válvulas

PAU21402

A folga das válvulas muda com a utilização, resultando numa mistura inadequada de ar/combustível e/ou ruído no motor. Para evitar que isto ocorra, a folga das válvulas deverá ser regulada por um concessionário Yamaha nos intervalos especificados na tabela de lubrificação e manutenção periódica.

## Pneus

PAU59162

Os pneus são o único contacto entre o veículo e a estrada. A segurança em todas as condições de condução depende de uma área relativamente pequena de contacto com a estrada. Por conseguinte, é essencial manter os pneus sempre em bom estado e substituí-los na altura apropriada pelos pneus especificados.

### Pressão de ar dos pneus

A pressão de ar dos pneus deverá ser verificada e, se necessário, ajustada antes de cada viagem.

PWA10504



**AVISO**

**A utilização deste veículo com a pressão dos pneus incorrecta pode causar ferimentos graves ou morte devido à perda de controlo.**

- **A pressão de ar dos pneus deve ser verificada e ajustada com os pneus frios (isto é, quando a temperatura dos pneus é igual à temperatura ambiente).**
- **A pressão de ar dos pneus tem de ser ajustada de acordo com a velocidade de condução e o peso total**

**do condutor, passageiro, carga e acessórios aprovados para este modelo.**

### Pressão de ar dos pneus (medida com os pneus frios):

#### Carga até 90 kg (198 lb):

Frente:

225 kPa (2.25 kgf/cm<sup>2</sup>, 33 psi)

Trás:

250 kPa (2.50 kgf/cm<sup>2</sup>, 36 psi)

#### 90 kg (198 lb) até carga máxima:

Frente:

225 kPa (2.25 kgf/cm<sup>2</sup>, 33 psi)

Trás:

290 kPa (2.90 kgf/cm<sup>2</sup>, 42 psi)

#### Carga máxima\*:

213 kg (470 lb)

\* Peso total com condutor, passageiro, carga e acessórios

PWA10512



**AVISO**

**Nunca sobrecarregue o seu veículo. A utilização de um veículo sobrecarregado pode provocar um acidente.**

## Inspeção dos pneus

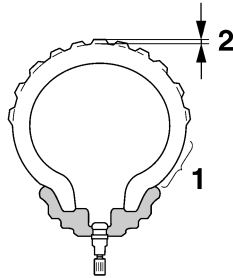

1. Flanco do pneu
2. Profundidade do piso do pneu

Os pneus devem ser verificados antes de cada viagem. Se a profundidade da face de rolamento central atingir o limite especificado, se o pneu tiver um prego ou fragmentos de vidro, ou se o flanco estiver rachado, solicite a um concessionário Yamaha que substitua o pneu imediatamente.

**Profundidade mínima do piso do pneu (frente e trás):**  
1.6 mm (0.06 in)

## NOTA

Os limites de profundidade do piso dos pneus poderão diferir de país para país. Cumpra sempre os regulamentos locais.

PWA10472

## AVISO

- Solicite a um concessionário Yamaha que substitua os pneus excessivamente gastos. Para além de ser ilegal, utilizar o veículo com pneus excessivamente gastos diminui a estabilidade de condução e pode levar a perda de controlo.
- A tarefa de substituição de todas as peças relacionadas com as rodas e os travões, incluindo os pneus, deve ser executada por um concessionário Yamaha, que possui os conhecimentos e experiência profissionais necessários para o fazer.
- Após a substituição de um pneu, conduza a velocidades moderadas, uma vez que a superfície do pneu deverá primeiro ser “rodada” para que desenvolva as respectivas características óptimas.

## Informações relativas aos pneus

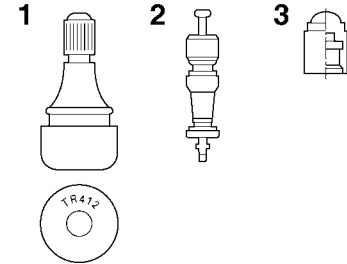

1. Válvula de ar do pneu
2. Núcleo da válvula de ar do pneu
3. Tampa da válvula de ar do pneu com vedante

Este modelo está equipado com pneus sem câmara de ar e válvulas de ar do pneu. Os pneus desgastam-se, mesmo que não sejam usados ou tenham sido usados apenas ocasionalmente. Uma prova de desgaste são as fendas no piso do pneu e na borracha do flanco, por vezes acompanhadas de deformação da carcaça. Os pneus velhos e desgastados devem ser verificados por especialistas em pneus para garantir que estão em condições para continuarem a ser usados.

# MANUTENÇÃO PERIÓDICA E AJUSTES

PWA10902

## AVISO

- Os pneus da frente e de trás devem ser da mesma marca e modelo; caso contrário, as características de condução do motociclo podem ser diferentes, o que poderia causar um acidente.
- Certifique-se sempre de que as tampas das válvulas estão bem instaladas para evitar a fuga de pressão de ar.
- Utilize apenas as válvulas para pneus e os núcleos de válvula indicados na lista abaixo para evitar o esvaziamento dos pneus durante a condução.

Depois de testes extensivos, apenas os pneus abaixo listados foram aprovados para este modelo pela Yamaha.

### Pneu da frente:

Tamanho:  
110/80R19M/C 59V  
Fabricante/modelo:  
BRIDGESTONE/BW501

### Pneu de trás:

Tamanho:  
150/70R17M/C 69V  
Fabricante/modelo:  
BRIDGESTONE/BW502

### DIANTEIRO e TRASEIRO:

Válvula de ar do pneu:  
TR412  
Núcleo de válvula:  
#9100 (de origem)

PWA10601

## AVISO

**Este motociclo está equipado com pneus para velocidade super alta. Verifique os pontos seguintes de modo a tirar o máximo partido da eficiência destes pneus.**

- Utilize apenas os pneus sobresselentes especificados. Outro tipo de pneus poderá rebentar a velocidades super altas.
- Os pneus completamente novos podem ter uma aderência relativamente fraca em certas superfícies de estrada até terem sido “rodados”. Portanto, depois de instalar

um pneu novo, é aconselhável conduzir moderadamente durante aproximadamente 100 km (60 mi) antes de fazer qualquer viagem a alta velocidade.

- Os pneus têm de ser aquecidos antes de uma viagem a alta velocidade.
- Ajuste sempre a pressão de ar dos pneus em conformidade com as condições de utilização.

## Rodas de raio

PAU49712

Para maximizar o desempenho, durabilidade e funcionamento seguro do seu veículo, tenha atenção aos seguintes pontos relativos às rodas especificadas.

- Antes de cada viagem, deverá verificar se os aros das rodas apresentam fendas, dobras, deformações ou outros danos e se os raios apresentam lassidão ou danos. Caso encontre qualquer tipo de danos, solicite a um concessionário Yamaha que substitua a roda. Não tente fazer qualquer tipo de reparação na roda, por pequena que seja. Uma roda que esteja deformada ou rachada deverá ser substituída.
- A roda deve ser equilibrada sempre que o pneu ou a roda sejam trocados ou substituídos. Uma roda desequilibrada pode resultar num fraco desempenho, características de manuseamento adversas e uma vida reduzida do pneu.

## Alavanca da embraiagem

PAU42851

Uma vez que este modelo está equipado com uma embraiagem hidráulica, não é necessário ajustar a folga da alavanca da embraiagem. Contudo, é necessário verificar se o sistema hidráulico apresenta fugas antes de cada utilização do veículo. Se a folga da alavanca da embraiagem se tornar excessiva e a mudança de velocidades se tornar mais dura ou a embraiagem patinar, provocando uma má aceleração, poderá existir ar no sistema da embraiagem. Se houver ar no sistema hidráulico, solicite a um concessionário Yamaha que sangre o sistema antes de utilizar o motociclo.

## Verificação da folga da alavanca do travão

PAU37914

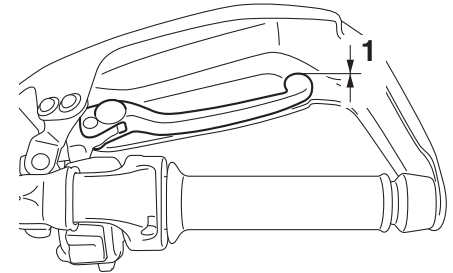

1. Sem folga da alavanca do travão

Não deve haver folga na extremidade da alavanca do travão. Caso haja folga, solicite a um concessionário Yamaha que inspeccione o sistema de travagem.

PWA14212



**AVISO**

**Uma sensação suave ou esponjosa na alavanca do travão pode indicar a presença de ar no sistema hidráulico. Se houver ar no sistema hidráulico, solicite a um concessionário Yamaha que sangre o sistema antes de utilizar o veículo. O ar no sistema hidráulico diminuirá o desempenho dos travões, o que poderá resultar na perda de controlo e num acidente.**

# MANUTENÇÃO PERIÓDICA E AJUSTES

## Interruptores das luzes dos travões

PAU22283

A luz do travão, que é activada pelo pedal do travão e pela alavanca do travão, deve acender-se imediatamente antes da travagem se concluir. Uma vez que os interruptores das luzes dos travões são componentes do sistema de controlo de cruzeiro, têm de ser ajustados por um concessionário Yamaha, o qual possui a experiência e os conhecimentos profissionais necessários.

## Verificação das pastilhas dos travões da frente e de trás

PAU22393

Deverá verificar se existe desgaste nas pastilhas dos travões da frente e de trás nos intervalos especificados na tabela de lubrificação e manutenção periódica.

### Pastilhas do travão da frente

PAU36891

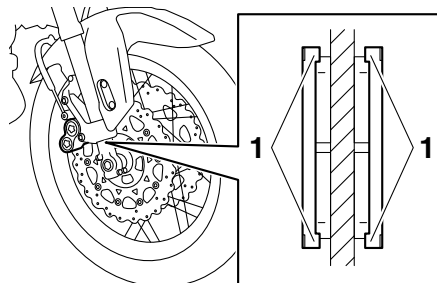

1. Indicador de desgaste da pastilha do travão

Cada uma das pastilhas do travão da frente está equipada com indicadores de desgaste, que lhe permitem verificar o respectivo desgaste sem ter de desmontar o travão. Para verificar o desgaste da pastilha do travão, verifique a posição dos indicadores de desgaste enquanto acciona o travão. Caso uma pastilha do travão se tenha gasto até ao ponto em que um indicador de desgaste

atinga o disco do travão, solicite a um concessionário Yamaha que substitua as pastilhas do travão como um conjunto.

### Pastilhas do travão de trás

PAU22501

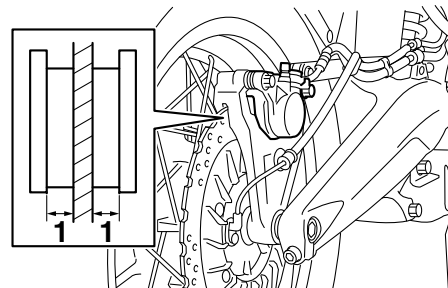

1. Espessura do revestimento

Verifique se existem danos em cada uma das pastilhas do travão traseiro e meça a espessura do revestimento. Se uma das pastilhas do travão estiver danificada ou se a espessura do revestimento for inferior a 0,8 mm (0,03 in), solicite a um concessionário Yamaha que substitua as pastilhas como um conjunto.



## Verificação do nível de líquido dos travões

PAU40262

Antes de conduzir, verifique se o líquido dos travões se encontra acima da marca de nível mínimo. Ao verificar o nível do líquido, certifique-se de que o topo do reservatório se encontra na horizontal. Reabasteça o líquido dos travões, se necessário.

### Travão dianteiro

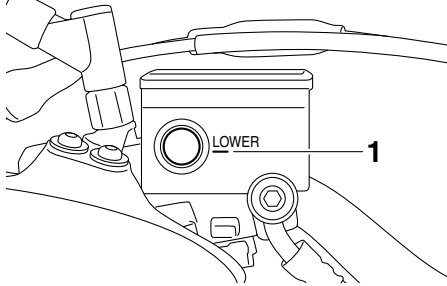

1. Marca do nível mínimo

### Travão traseiro

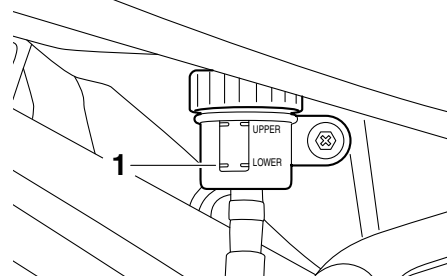

1. Marca do nível mínimo

Líquido dos travões especificado:  
DOT 4

PWA16011

### **AVISO**

Uma manutenção inadequada pode resultar em perda de capacidade de travagem. Cumpra as seguintes precauções:

- Se o líquido dos travões for insuficiente, poderá ocorrer entrada de ar no sistema de travagem, reduzindo o desempenho da travagem.
- Limpe a tampa de enchimento antes de remover. Utilize apenas líquido dos travões DOT 4 de um recipiente selado.

- Utilize apenas o líquido dos travões especificado, caso contrário os vedantes de borracha podem deteriorar-se, causando fugas.
- Reabasteça com o mesmo tipo de líquido dos travões. A adição de líquido dos travões diferente de DOT 4 pode resultar numa reacção química nociva.
- Durante o reabastecimento, tenha cuidado para que não entre água ou pó no reservatório de líquido dos travões. A água reduzirá significativamente o ponto de ebulição do líquido e poderá causar bloqueio de vapor, e a sujidade poderá obstruir as válvulas da unidade hidráulica do ABS.

PCA17641

### **PRECAUÇÃO**

O líquido dos travões poderá danificar superfícies pintadas ou peças plásticas. Limpe sempre de imediato o líquido deramado.

À medida que as pastilhas do travão se desgastam, é normal que o nível de líquido dos travões desça gradualmente. Um nível reduzido de líquido dos travões pode indicar que as pastilhas dos travões estão gas-

# MANUTENÇÃO PERIÓDICA E AJUSTES

tas e/ou fuga no sistema de travagem. Por conseguinte, verifique se as pastilhas dos travões estão gastas e se o sistema de travagem apresenta fugas. Se o nível de líquido dos travões descer repentinamente, solicite a um concessionário Yamaha que verifique qual a causa antes de conduzir.

## Mudança dos líquidos dos travões e da embraiagem

PAU22754

Solicite a um concessionário Yamaha que substitua os líquidos dos travões e da embraiagem nos intervalos especificados na tabela de lubrificação e manutenção periódica. Para além disso, mande substituir os vedantes de óleo dos cilindros mestre dos travões e da embraiagem e das pinças, assim como os tubos dos travões e da embraiagem, nos intervalos especificados a seguir ou sempre que apresentem danos ou fugas.

- Vedantes de óleo: Substitua de dois em dois anos.
- Tubos dos travões e da embraiagem: Substitua de quatro em quatro anos.

## Verificação e lubrificação do punho e do cabo do acelerador

PAU23115

O funcionamento do punho do acelerador deverá ser verificado antes de cada viagem. Além disso, o cabo deverá ser lubrificado por um concessionário Yamaha nos intervalos especificados na tabela de manutenção periódica.

O cabo do acelerador possui uma cobertura de borracha. Verifique se a cobertura está firmemente instalada. Mesmo que a cobertura se encontre correctamente instalada, ela não protege completamente o cabo contra a entrada de água. Por conseguinte, quando lavar o veículo, tenha cuidado para não deitar água directamente na cobertura nem no cabo. Se houver sujidade no cabo ou na cobertura, limpe com um pano húmido.

## Verificação e lubrificação dos pedais do travão e de mudança de velocidades

PAU44275

Antes de cada viagem, deverá verificar o funcionamento dos pedais do travão e de mudança de velocidades e, se necessário, deverá lubrificar os pivôs dos pedais.

### Pedal do travão

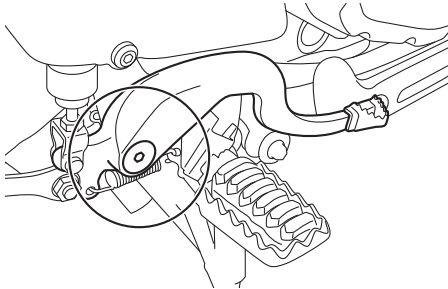

### Pedal de mudança de velocidades

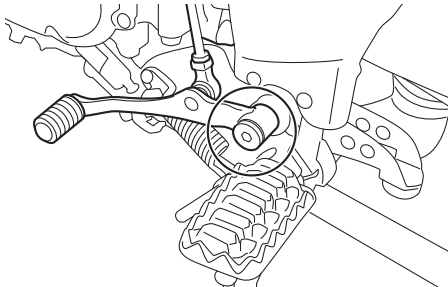

### Lubrificante recomendado:

Massa de lubrificação de sabão de lítio

## Verificação e lubrificação das alavancas do travão e da embraiagem

PAU43602

Antes de cada viagem, deverá verificar o funcionamento das alavancas do travão e da embraiagem e, se necessário, deverá lubrificar os pivôs da alavanca.

### Alavanca do travão

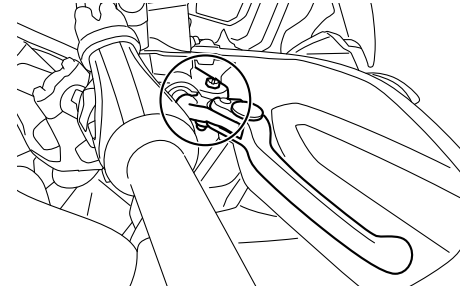

### Alavanca da embraiagem

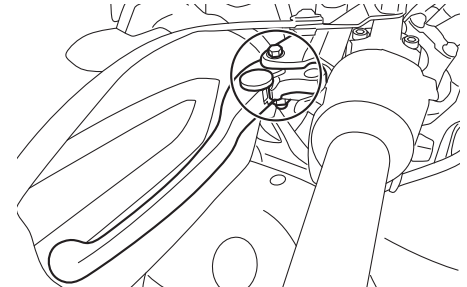

# MANUTENÇÃO PERIÓDICA E AJUSTES

## Lubrificante recomendado:

Massa de lubrificação de silicone

## Verificação e lubrificação do descanso lateral

PAU23203

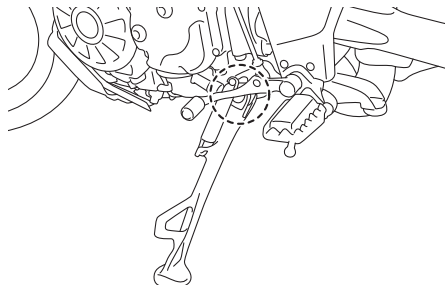

## Lubrificante recomendado:

Massa de lubrificação de sabão de lítio

6

Antes de cada viagem, deverá verificar o funcionamento do descanso lateral e, se necessário, deverá lubrificar o pivô do descanso lateral e as superfícies de contacto de metal com metal.

PWA10732



**AVISO**

**Caso o descanso lateral não se desloque suavemente para cima e para baixo, solicite a um concessionário Yamaha que o verifique ou repare. Caso contrário, o descanso lateral pode bater no chão e distrair o condutor, resultando numa possível perda de controlo.**

## Lubrificação dos pivôs do braço oscilante

PAUM1653

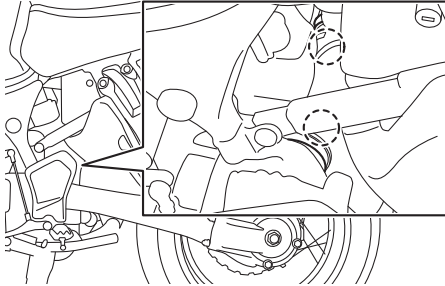

Os pivôs do braço oscilante devem ser lubrificados por um concessionário Yamaha nos intervalos especificados na tabela de lubrificação e manutenção periódica.

### Lubrificante recomendado:

Massa de lubrificação de sabão de lítio

## Verificação da forquilha dianteira

PAU23273

O estado e funcionamento da forquilha dianteira deverão ser verificados como se segue, nos intervalos especificados na tabela de lubrificação e manutenção periódica.

### Verificação do estado

Verifique se os tubos internos estão arranhados, danificados ou perdem óleo em excesso.

### Verificação do funcionamento

1. Coloque o veículo numa superfície nivelada e segure-o numa posição vertical. **AVISO! Para evitar ferimentos, apoie bem o veículo para que não haja o perigo de este tomar.**

[PWA10752]

2. Com o travão dianteiro accionado, empurre várias vezes o guidador com força para baixo para verificar se a forquilha dianteira se comprime e recua suavemente.

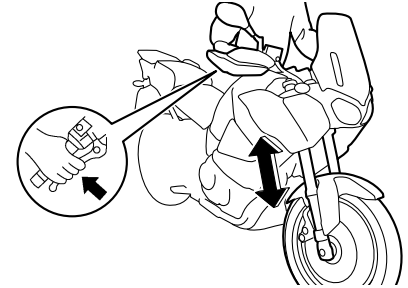

PCA10591

## PRECAUÇÃO

**Se encontrar quaisquer danos na forquilha dianteira ou se esta não funcionar devidamente, solicite a um concessionário Yamaha que a verifique ou repare.**

# MANUTENÇÃO PERIÓDICA E AJUSTES

PAU23284

## Verificação da direcção

Os rolamentos da direcção gastos ou soltos podem provocar situações de perigo. Portanto, o funcionamento da direcção deverá ser verificado do modo que se segue e nos intervalos de tempo especificados na tabela de lubrificação e manutenção periódica.

1. Coloque um cavalete por baixo do motor para elevar a roda da frente do chão. (Consulte a página 6-38 para obter mais informações.) **AVISO!** Para evitar ferimentos, apoie bem o veículo para que não haja o perigo de este tombar. [PWA10752]
2. Segure as extremidades inferiores das pernas da forquilha dianteira e tente deslocá-las para a frente e para trás. Se sentir alguma folga, solicite a um concessionário Yamaha que verifique e repare a direcção.

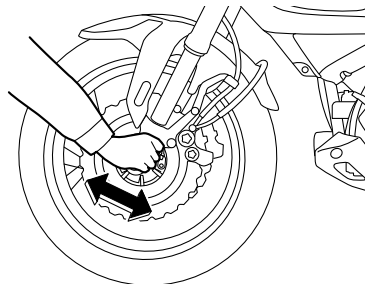

## Verificação dos rolamentos de roda

PAU23292

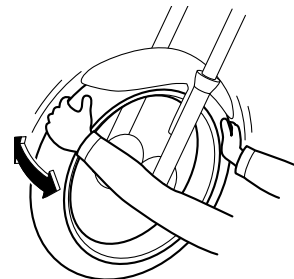

Os rolamentos de roda dianteiros e traseiros têm de ser verificados nos intervalos de tempo especificados na tabela de lubrificação e manutenção periódica. Se houver uma folga no cubo da roda ou se a roda não virar suavemente, solicite a um concessionário Yamaha que verifique os rolamentos de roda.

## Bateria

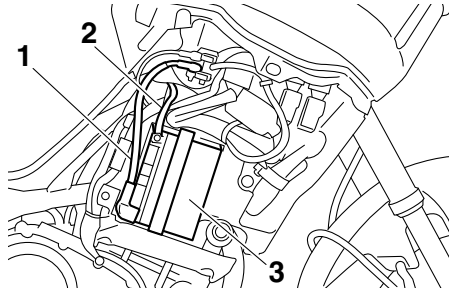

1. Fio de bateria positivo (vermelho)
2. Fio de bateria negativo (preto)
3. Bateria

A bateria encontra-se por trás da carenagem A. (Consulte a página 6-9.) Este modelo está equipado com uma bateria VRLA (chumbo-ácido com regulação por válvula). Não é necessário verificar o electrólito nem acrescentar água destilada. No entanto, as ligações dos fios da bateria devem ser verificadas e, se necessário, apertadas.

PWA10761



### AVISO

- O electrólito é venenoso e perigoso pois contém ácido sulfúrico, o qual provoca queimaduras graves. Evite o contacto com a pele, os olhos ou o vestuário e proteja sempre os

olhos quando trabalhar perto de baterias. Em caso de contacto, efectue os seguintes **PRIMEIROS SOCORROS**.

- **EXTERNOS:** Lave com água abundante.
- **INTERNOS:** Beba grandes quantidades de água ou leite e chame imediatamente um médico.
- **OLHOS:** Lave com água durante 15 minutos e procure imediatamente cuidados médicos.
- **As baterias produzem hidrogénio explosivo. Por conseguinte, mantenha a bateria afastada de faíscas, chamas, cigarros, etc. e assegure ventilação suficiente quando a estiver a carregar num espaço fechado.**
- **MANTENHA TODAS AS BATERIAS FORA DO ALCANCE DAS CRIANÇAS.**

## Carregamento da bateria

Solicite a um concessionário Yamaha que carregue a bateria o mais rapidamente possível se lhe parecer descarregada. Não se esqueça de que a bateria tende a descarregar mais rapidamente se o veículo estiver equipado com acessórios eléctricos opcionais.

## PRECAUÇÃO

Para carregar uma bateria VRLA (chumbo-ácido com regulação por válvula), é necessário um carregador de baterias especial (tensão constante). A utilização de um carregador de baterias convencional danificará a bateria.

## Acondicionamento da bateria

1. Caso não pretenda conduzir o veículo durante mais de um mês, retire a bateria, carregue-a totalmente e coloque-a num local fresco e seco. **PRECAUÇÃO:** Para remover a bateria, deve verificar se a chave está rodada para “OFF”, e, em seguida, desligue o fio negativo antes de desligar o fio positivo. [PCA16303]
2. Caso a bateria fique guardada durante mais de dois meses, verifique-a pelo menos uma vez por mês e, se necessário, carregue-a totalmente.
3. Carregue totalmente a bateria antes de a instalar. **PRECAUÇÃO:** Para instalar a bateria, deve verificar se a chave está rodada para “OFF”, e, em seguida, ligue o fio positivo antes de ligar o fio negativo. [PCA16841]

# MANUTENÇÃO PERIÓDICA E AJUSTES

4. Após a instalação, certifique-se de que os fios para bateria estão devidamente ligados aos terminais de bateria.

PCA16531

## PRECAUÇÃO

Mantenha sempre a bateria carregada. Guardar uma bateria descarregada poderá provocar danos permanentes na mesma.

6

## Substituição dos fusíveis

PAU58961

As caixas de fusíveis e o fusível do motor ABS estão por trás da carenagem A, e o fusível principal, o fusível do sistema de controlo de cruzeiro e o fusível da luz do travão estão por trás da carenagem B. (Consulte a página 6-9.)

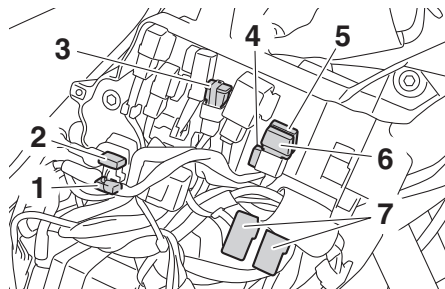

1. Fusível do motor do ABS
2. Fusível de substituição do motor do ABS
3. Fusível principal
4. Fusível de substituição
5. Fusível do controlo de cruzeiro
6. Fusível da luz dos travões
7. Caixa de fusíveis

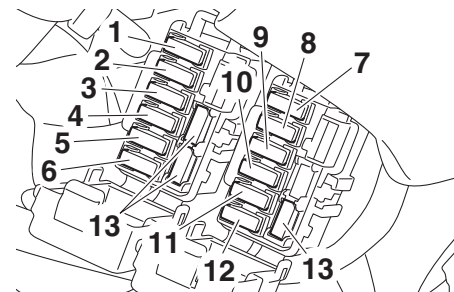

1. Fusível do farol dianteiro
2. Fusível de solenóide ABS
3. Fusível da válvula electrónica do acelerador
4. Fusível do sistema de injeção
5. Fusível de reserva (para o relógio e o sistema imobilizador)
6. Fusível do motor da ventoinha do radiador
7. Fusível da ignição
8. Fusível do sistema de sinalização
9. Fusível da unidade de controlo ABS
10. Fusível da tomada CC auxiliar
11. Fusível da luz de estacionamento
12. Fusível O/P (opção)
13. Fusível de substituição

Se um fusível estiver queimado, substitua-o do modo seguinte.

1. Rode a chave para “OFF” e desligue o circuito eléctrico em questão.
2. Retire o fusível queimado e instale um novo fusível com a amperagem especificada. **AVISO! Não utilize um fusível**



# MANUTENÇÃO PERIÓDICA E AJUSTES

**vel com uma amperagem superior à recomendada, para evitar causar grandes danos no sistema eléctrico e possivelmente um incêndio.**

[PWA15132]

## **Fusíveis especificados:**

Fusível principal:

50.0 A

Fusível do farol dianteiro:

20.0 A

Ffusível luz freio:

1.0 A

Fusível da luz de estacionamento:

7.5 A

Fusível do sistema de sinalização:

7.5 A

Fusível da ignição:

20.0 A

Fusível do motor da ventoinha do radiador:

20.0 A

Fusível de reserva:

7.5 A

Fusível da válvula eléctrica do acelerador:

7.5 A

Fusível do sistema de injeção:

20.0 A

Fusível de solenóide ABS:

20.0 A

Fusível da unidade de controlo ABS:

7.5 A

Fusível motor ABS:

30.0 A

Fusível do sistema de controlo de cruzeiro:

1.0 A

Fusível da tomada CC auxiliar:

3.0 A

Fusível O/P (opção):

20.0 A

3. Rode a chave para “ON” e ligue o circuito eléctrico em questão para verificar se o dispositivo funciona.
4. Caso o fusível se volte imediatamente a queimar, solicite a um concessionário Yamaha que verifique o sistema eléctrico.

# MANUTENÇÃO PERIÓDICA E AJUSTES

## Substituição da lâmpada do farol dianteiro

PAU39014

Este modelo está equipado com lâmpadas do farol dianteiro de halogéneo. Se uma lâmpada do farol dianteiro se fundir, substitua-a do modo que se segue.

PCA10651

### PRECAUÇÃO

Tenha cuidado para não danificar as seguintes peças:

- **Lâmpada do farol dianteiro**

Não toque na parte em vidro da lâmpada do farol dianteiro para evitar que se suje com óleo, caso contrário a transparência do vidro, a luminosidade da lâmpada e o seu tempo de duração serão adversamente afectados. Limpe minuciosamente quaisquer vestígios de sujidade e de marcas de dedos, utilizando um pano humedecido com álcool ou diluente.

- **Lente do farol dianteiro**

Não cole nenhum tipo de película colorida nem autocolantes na lente do farol dianteiro.

Não utilize uma lâmpada do farol dianteiro com um consumo em watts superior ao especificado.

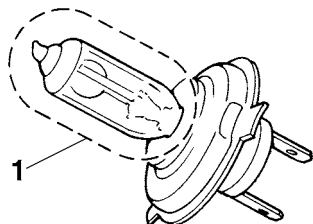

1. Não toque na parte em vidro da lâmpada.

1. Retire a cobertura da lâmpada do farol dianteiro, rodando-a no sentido contrário ao dos ponteiros do relógio.

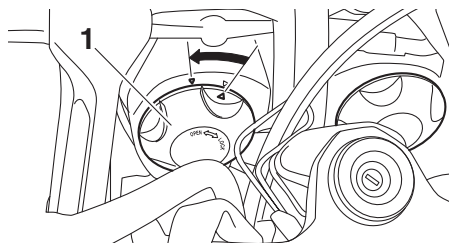

1. Cobertura da lâmpada do farol dianteiro
2. Desligue o acoplador do farol dianteiro.

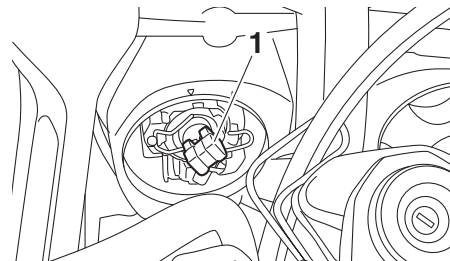

1. Acoplador do farol dianteiro

3. Desprenda o suporte da lâmpada do farol dianteiro e retire a lâmpada fundida.

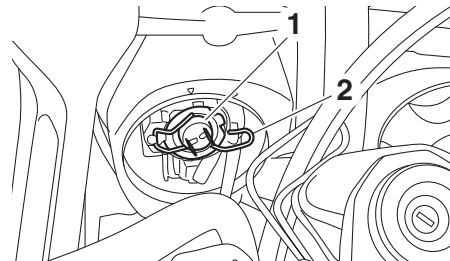

1. Lâmpada do farol dianteiro
2. Suporte da lâmpada do farol dianteiro

4. Coloque uma nova lâmpada do farol dianteiro e fixe-a com o respectivo suporte.
5. Ligue o acoplador do farol dianteiro.

# MANUTENÇÃO PERIÓDICA E AJUSTES

6. Instale a cobertura da lâmpada do farol dianteiro, rodando-a no sentido dos ponteiros do relógio.
7. Solicite a um concessionário Yamaha que ajuste o feixe do farol dianteiro, caso necessário.

## Substituição de uma lâmpada de mínimos

PAU58971

Este modelo está equipado com dois mínimos. Se uma das lâmpadas dos mínimos se fundir, substitua-a do modo seguinte:

1. Retire o pára-vento, retirando os respectivos parafusos.

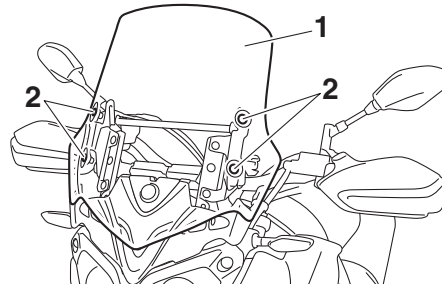

1. Pára-vento
2. Parafuso

2. Remova a cobertura puxando-a para fora.

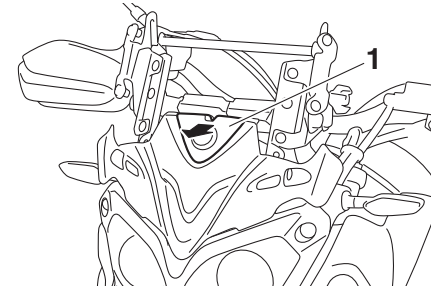

1. Cobertura

3. Retire o painel retirando os parafusos e o fixador rápido (tipo parafuso).

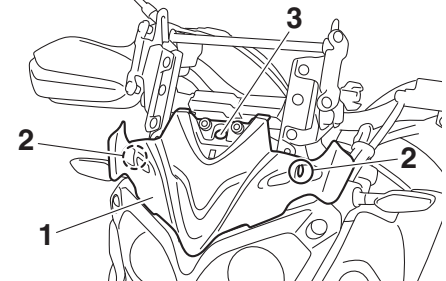

1. Painel
2. Parafuso
3. Fixador rápido (tipo parafuso)

4. Desmonte a cobertura da unidade do farol dianteiro, retirando as respectivas cavilhas.

# MANUTENÇÃO PERIÓDICA E AJUSTES

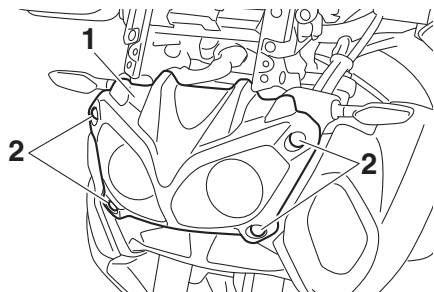

1. Cobertura da unidade do farol dianteiro
2. Cavilha

5. Remova as cavilhas da unidade do farol dianteiro, puxe a unidade ligeiramente para fora e verifique se ela permanece suportada.  
**PRECAUÇÃO:** Tenha cuidado para não puxar os fios do farol dianteiro.

[PCA16811]

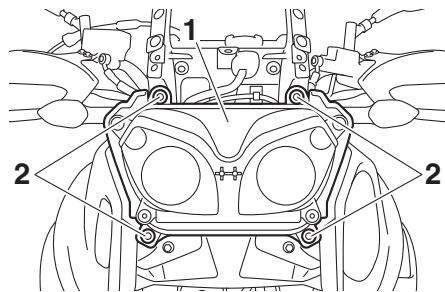

1. Farol dianteiro
2. Cavilha do farol dianteiro

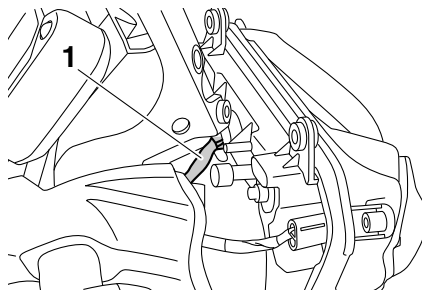

1. Fio do farol dianteiro

6. Retire o receptáculo da lâmpada dos mínimos (em conjunto com a lâmpada), rodando o receptáculo no sentido contrário ao dos ponteiros do relógio.

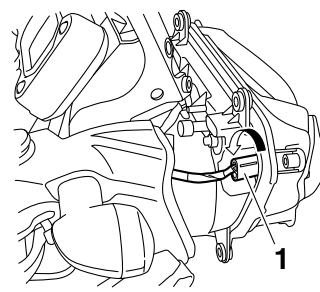

1. Receptáculo da lâmpada dos mínimos

7. Puxe a lâmpada fundida para removê-la.

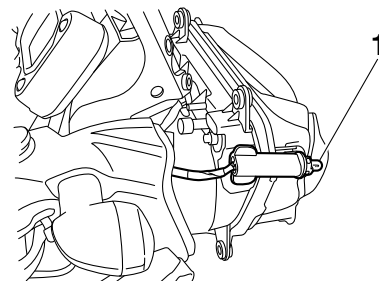

1. Lâmpada dos mínimos

8. Introduza uma nova lâmpada no receptáculo.

9. Instale o receptáculo (em conjunto com a lâmpada), empurrando-o para dentro e rodando-o no sentido dos ponteiros do relógio.

10. Instale a unidade do farol dianteiro, colocando as cavilhas e apertando-as de seguida em conformidade com o binário especificado.

**Binário de aperto:**

Cavilha do farol dianteiro:  
7 Nm (0.7 m·kgf, 5.1 ft·lbf)

11. Instale a cobertura da unidade do farol dianteiro, colocando as respectivas cavilhas.
12. Instale o painel instalando os parafusos e o fixador rápido (tipo parafuso).
13. Instale a cobertura.

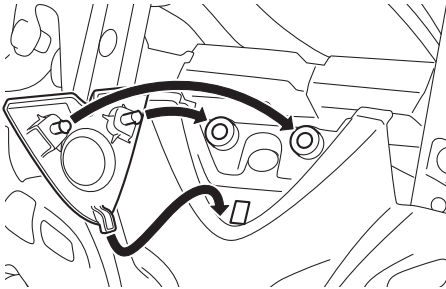

14. Instale o pára-vento, colocando os parafusos e apertando-os de seguida em conformidade com o binário especificado. **AVISO! Um pára-vento solto pode causar um acidente.**

**Certifique-se de que aperta os parafusos ao binário especificado.**

[PWA15511]

**Binário de aperto:**

Parafuso do pára-vento:  
0.5 Nm (0.05 m·kgf, 0.36 ft·lbf)

## Sinal de mudança de direcção e luz do travão/farolim traseiro

PAU58590

Este modelo está equipado com sinais de mudança de direcção e luz do travão/farolim traseiro tipo LED.

Se um sinal de mudança de direcção ou a luz do travão/farolim traseiro não se acenderem, solicite a um concessionário Yamaha que os verifique.

# MANUTENÇÃO PERIÓDICA E AJUSTES

PAU49722

## Substituição de uma lâmpada da luz da chapa de matrícula

1. Retire as cavilhas da unidade da luz da chapa de matrícula.

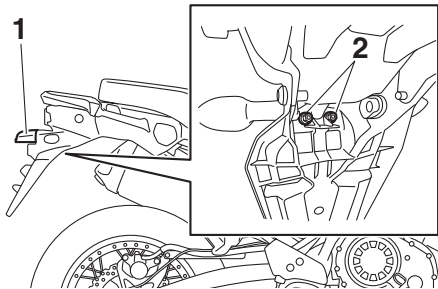

1. Unidade da luz da chapa de matrícula
  2. Cavilha da unidade da luz da chapa de matrícula
2. Retire o receptáculo da lâmpada da luz da chapa de matrícula (juntamente com a lâmpada), rodando-o no sentido contrário ao dos ponteiros do relógio e puxando-o para fora.

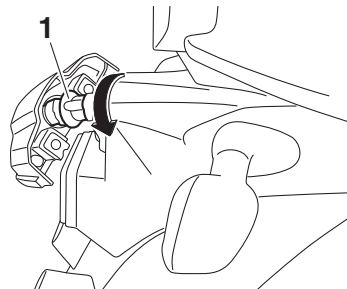

1. Receptáculo da luz da lâmpada da chapa de matrícula

3. Puxe a lâmpada fundida para removê-la.

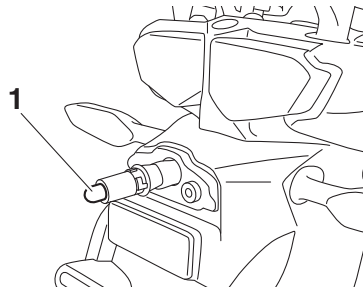

1. Lâmpada da luz da chapa de matrícula

4. Introduza uma nova lâmpada no receptáculo.

5. Instale o receptáculo (com a lâmpada), empurrando-o para dentro e rode-o no sentido dos ponteiros do relógio, até que pare.
6. Coloque a unidade da luz da chapa de matrícula na posição original e depois instale as cavilhas.

PAU24351

## Suporte do motociclo

Uma vez que este modelo não está equipado com um descanso central, tenha em consideração as seguintes precauções quando remover a roda dianteira e a roda traseira ou quando efectuar outro tipo de manutenção para a qual seja necessário colocar o motociclo na posição vertical. Assegure-se de que o motociclo se encontra numa posição estável e nivelada, antes de iniciar qualquer procedimento de manutenção. Para obter uma maior estabilidade, pode ser colocada uma caixa robusta em madeira por baixo do motor.

## Realização de serviços na roda dianteira

1. Estabilize a traseira do motociclo através da utilização de um cavalete para motociclo ou, se não possuir um cavalete adicional, através da colocação de um macaco por baixo do chassis à frente da roda traseira.
2. Levante a roda dianteira do chão, utilizando um cavalete de motociclo.

## Realização de serviços na roda traseira

Levante a roda traseira do chão através da utilização de um cavalete de motociclo ou, se não possuir um cavalete adicional, através da colocação de um macaco, quer por

baixo de cada um dos lados do chassis à frente da roda traseira, quer por baixo de cada um dos lados do braço oscilante.

PAU25872

## Deteção e resolução de problemas

Embora os motociclos Yamaha sejam submetidos a uma inspecção minuciosa antes do envio da fábrica, poderão ocorrer alguns problemas durante a sua utilização. Qualquer problema nos sistemas de combustível, compressão ou ignição, por exemplo, poderá provocar um fraco arranque e perda de potência.

As seguintes tabelas de deteção e resolução de problemas apresentam procedimentos fáceis e rápidos, para verificar você mesmo estes sistemas vitais. No entanto, caso o seu motociclo precise de qualquer reparação, leve-o a um concessionário Yamaha, cujos técnicos habilitados possuem as ferramentas, experiência e conhecimentos necessários para assistir devidamente o motociclo.

Utilize apenas peças sobresselentes genuínas da Yamaha. As peças não originais poderão parecer-se com as da Yamaha, mas são frequentemente inferiores, possuem um tempo de duração mais curto e podem levar a despesas de reparação elevadas.

# MANUTENÇÃO PERIÓDICA E AJUSTES

---

PWA15142

## AVISO

Não fume durante a verificação do sistema de combustível e verifique se não há chamas desprotegidas nem faíscas na área, incluindo luzes piloto de esquentadores ou caldeiras. A gasolina ou os vapores de gasolina podem incendiar-se ou explodir e causar ferimentos graves ou danos materiais.

---



## Tabelas de detecção e resolução de problemas

### Problemas no arranque ou fraco desempenho do motor

#### 1. Combustível

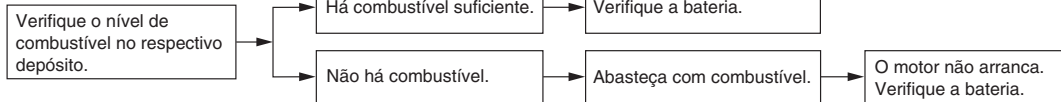

#### 2. Bateria

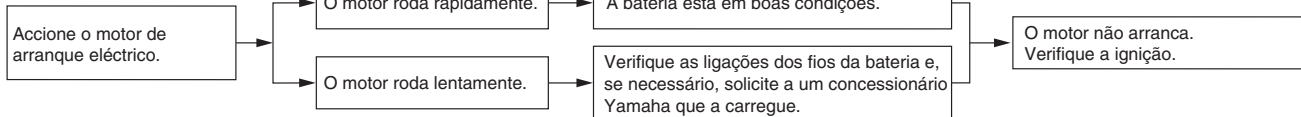

#### 3. Ignição

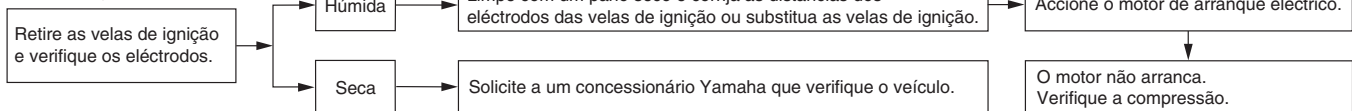

#### 4. Compressão



# MANUTENÇÃO PERIÓDICA E AJUSTES

## Sobreaquecimento do motor

PWAT1041

### ⚠ AVISO

- Não retire a tampa do radiador enquanto o motor e o radiador estiverem quentes. O fluido e o vapor muito quentes podem ser expelidos sob pressão, podendo provocar graves ferimentos. Não se esqueça de aguardar até que o motor tenha arrefecido.
- Coloque um pedaço de pano espesso, tal como uma toalha, sobre a tampa do radiador, e depois rode lentamente a tampa no sentido contrário ao dos ponteiros do relógio até esta parar para permitir o escape de qualquer pressão residual. Quando o ruído sibilante parar, prima a tampa enquanto a roda no sentido contrário ao dos ponteiros do relógio e, de seguida, retire a tampa.

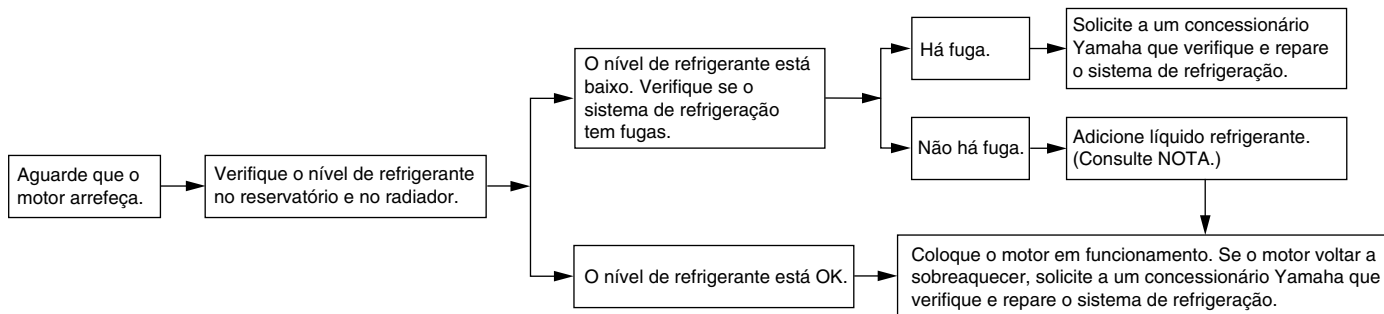

### NOTA

Caso não tenha líquido refrigerante, pode utilizar temporariamente água da torneira, desde que seja substituída pelo líquido refrigerante recomendado logo que possível.

## Cor mate cuidado

PAU37834

PCA15193

### PRECAUÇÃO

Alguns modelos estão equipados com peças com acabamento em cor mate. Consulte um concessionário Yamaha para obter conselhos sobre quais os produtos a utilizar antes de limpar o veículo. Se utilizar uma escova, produtos químicos agressivos ou compostos de limpeza para limpar estas peças vai riscar ou danificar a superfície das mesmas. Também não deve aplicar cera em nenhuma peça com acabamento em cor mate.

## Cuidados

PAU64711

Embora a concepção aberta de um motociclo revele o encanto da tecnologia, torna-o também mais vulnerável. Poderá desenvolver-se ferrugem e corrosão mesmo que sejam utilizados componentes de alta qualidade. Embora um tubo de escape enferrujado possa passar despercebido num carro, este influencia negativamente o aspecto geral de um motociclo. Um cuidado frequente e adequado não só vai ao encontro dos termos da garantia, como também influencia na manutenção de um bom aspecto do seu motociclo, aumentando o tempo de vida e otimizando o desempenho.

### Antes da limpeza

1. Tape a saída do silencioso com um saco de plástico depois do motor ter arrefecido.
2. Certifique-se de que todas as tampas e coberturas, assim como todos os acopladores e conectores eléctricos, incluindo as tampas da vela de ignição, estão bem fixos.
3. Retire a sujidade extremamente entranhada, como por exemplo óleo queimado no cárter, com um desengordurante e uma escova, mas nunca aplique este tipo de produto

nos vedantes, anilhas e eixos da roda. Enxagúe sempre a sujidade e o desengordurante com água.

## Limpeza

PCA10773

### PRECAUÇÃO

- Evite utilizar agentes de limpeza das rodas demasiado ácidos, especialmente em rodas de raio. Se este tipo de produtos for utilizado em sujidade de difícil remoção, não deixe o agente de limpeza sobre a área afectada durante mais tempo do que o recomendado. Além disso, enxagúe minuciosamente a área com água, seque-a imediatamente e aplique um spray anti-corrosão.
- Uma limpeza inadequada pode danificar as peças plásticas (como as carenagens, painéis, pára-ventos, lentes do farol dianteiro, lentes dos indicadores, etc.) e os silenciosos. Utilize um pano ou esponja macia e limpa com água para limpar os plásticos. Contudo, se as partes plásticas não puderem ser bem limpas com água, pode utilizar um detergente suave diluído na água. Enxagúe bem todos os resíduos de

# CUIDADOS E ARRUMAÇÃO DO MOTOCICLO

detergente usando bastante água, uma vez que o mesmo é prejudicial para os plásticos.

- Não utilize nenhum produto químico forte nas peças em plástico. Evite utilizar panos ou esponjas que tenham estado em contacto com produtos de limpeza fortes ou abrasivos, solvente ou diluente, combustível (gasolina), produtos anti-ferrugem ou de remoção da ferrugem, líquido dos travões, anti-congelante ou electrolito.
- Não utilize sistemas de lavagem a alta pressão ou dispositivos de limpeza a jacto de vapor, uma vez que podem causar infiltração de água e deterioração nas seguintes zonas: vedantes (dos rolamentos da roda e do braço oscilante, forquilha e travões), componentes eléctricos (acopladores, conectores, instrumentos, interruptores e luzes), tubos de respiração e respiradouros.
- Para os motociclos equipados com pára-vento: Não utilize produtos de limpeza fortes ou esponjas duras, uma vez que podem causar perda de cor ou riscos. Alguns compostos de limpeza para plásticos podem deixar riscos no pára-vento. Teste o

produto numa pequena parte oculta do pára-vento, para se assegurar de que não deixa ficar marcas. Se o pára-vento ficar riscado, utilize um composto de polimento de qualidade para plástico após a lavagem.

## Após a utilização normal

Retire a sujidade com água morna, um detergente suave e uma esponja macia limpa e, finalmente, enxágue totalmente com água limpa. Utilize uma escova de dentes ou uma escova para limpar garrafas nas áreas de difícil acesso. A sujidade de difícil remoção e os insectos serão facilmente removidos se a área for coberta por um pano húmido durante alguns minutos antes de fazer a limpeza.

## Após a condução do veículo à chuva, perto do mar ou em estradas nas quais foi espalhado sal

Uma vez que o sal do mar ou o sal espalhado nas estradas durante o Inverno é extremamente corrosivo quando misturado com água, realize os passos a seguir explicados após cada viagem à chuva, perto do mar ou em estradas nas quais foi espalhado sal.

## NOTA

O sal espalhado nas estradas durante o Inverno, poderá permanecer no piso até à Primavera.

1. Limpe o motociclo com água fria e um detergente suave, depois do motor ter arrefecido. **PRECAUÇÃO: Não utilize água morna pois esta aumenta a acção corrosiva do sal.** [PCA10792]
2. Depois de secar o motociclo, aplique um spray anti-corrosão em todas as superfícies metálicas, incluindo as cromadas e niqueladas, para evitar a corrosão.

## Limpeza do pára-vento

Evite utilizar qualquer produto de limpeza alcalino ou de ácido forte, gasolina, líquido dos travões ou qualquer outro solvente. Limpe o pára-vento com um pano ou esponja humedecidos com um detergente neutro e, depois da limpeza, retire-o bem com água. Para limpezas adicionais, utilize o Produto de Limpeza de Pára-ventos Yamaha ou outros produtos de limpeza de qualidade. Alguns compostos de limpeza para plásticos podem deixar riscos nas superfícies do pára-vento. Antes de os utilizar, faça um teste polindo uma área que não afecte a sua visibilidade.

# CUIDADOS E ARRUMAÇÃO DO MOTOCICLO

## Após a limpeza

1. Seque o motociclo com uma camurça ou um pano absorvente.
2. Utilize um produto de polir crómio para dar brilho a peças de crómio, alumínio e aço inoxidável, incluindo o sistema de escape. (Mesmo a descoloração dos sistemas de escape em aço inoxidável induzida termicamente pode ser removida através de polimento.)
3. Para evitar a corrosão, é recomendada a aplicação de um spray anti-corrosão em todas as superfícies metálicas, incluindo as cromadas e niqueladas.
4. Utilize um óleo em spray como produto de limpeza universal para remover qualquer sujidade remanescente.
5. Retoque pequenos danos na pintura provocados por pedras, etc.
6. Encere todas as superfícies pintadas.
7. Deixe o motociclo secar completamente antes de o guardar ou tapar.

PWA11132



## AVISO

**A presença de contaminantes nos travões ou nos pneus pode provocar a perda de controlo.**

- **Certifique-se de que não existe óleo ou cera nos travões ou nos pneus.**
- **Caso necessário, limpe os discos do travão e os revestimentos do travão com um agente de limpeza de discos do travão normal ou acetona, e lave os pneus com água morna e um detergente suave. Antes de conduzir a velocidades superiores, teste o motociclo quanto ao desempenho dos travões e ao comportamento nas curvas.**

- As lavagens, o tempo de chuva ou os climas húmidos podem causar o embaçamento da lente do farol dianteiro. Ligar o farol dianteiro durante um pequeno período de tempo ajudará a remover a humidade da lente.

PCA10801

## PRECAUÇÃO

- **Aplique óleo em spray ou cera com moderação e certifique-se de que limpa qualquer excesso.**
- **Nunca aplique óleo nem cera em peças de borracha e plástico, trate-as com um produto de tratamento adequado.**
- **Evite utilizar compostos de polimento abrasivos, pois estes desgastam a pintura.**

## NOTA

- Consulte um concessionário Yamaha para obter conselhos sobre quais os produtos a utilizar.

# CUIDADOS E ARRUMAÇÃO DO MOTOCICLO

## Armazenagem

PAU49592

### Curto prazo

Guarde sempre o seu motociclo num local fresco e seco e, se necessário, utilize uma cobertura porosa para o proteger do pó. Antes de cobrir o motociclo, verifique se o motor e o sistema de escape estão frios.

PCA10811

### PRECAUÇÃO

- **Guardar o motociclo num compartimento com fraca ventilação ou tapá-lo com um oleado, enquanto este se encontra ainda molhado, permitirá a infiltração de água e humidade, o que provocará o aparecimento de ferrugem.**
- **Para prevenir a corrosão, evite caves húmidas, estábulos (devido à presença de amónia) e áreas onde estejam armazenados químicos fortes.**

### Longo prazo

Antes de guardar o seu motociclo durante vários meses:

1. Siga todas as instruções da secção “Cuidados” deste capítulo.

2. Encha o depósito de combustível e adicione estabilizador de combustível (se disponível) para evitar que o depósito enferruje e que o combustível se deteriore.
3. Execute os passos que se seguem para proteger os cilindros, os anéis do pistão, etc. da corrosão.
  - a. Retire as tampas das velas de ignição e as velas.
  - b. Verta uma colher de chá de óleo do motor na cavidade de cada uma das velas de ignição.
  - c. Coloque as tampas das velas de ignição nas respectivas velas, e coloque as velas na cabeça de cilindros de modo a que os eléctrodos fiquem ligados à terra. (Isto limitará a produção de faíscas durante o passo seguinte.)
  - d. Coloque várias vezes o motor em funcionamento, utilizando o motor de arranque. (Esta acção revestirá as paredes do cilindro com óleo.)**AVISO! Para evitar danos ou ferimentos provocados por faíscas, certifique-se de que liga os eléctrodos da vela de ignição à terra enquanto liga o motor.**
- e. Retire as tampas das velas de ignição e, de seguida, instale as velas de ignição e as respectivas tampas.
4. Lubrifique todos os cabos de controlo e pontos articulados de todas as alavancas e pedais, assim como do descanso lateral/descanso central.
5. Verifique e, se necessário, corrija a pressão de ar dos pneus, e finalmente levante o motociclo de modo a que ambas as rodas fiquem afastadas do chão. Como alternativa, rode um pouco as rodas todos os meses para evitar que os pneus se degradem num determinado ponto.
6. Tape a saída do silencioso com um saco de plástico para evitar a entrada de humidade.
7. Retire a bateria e carregue-a totalmente. Guarde-a num local fresco e seco e carregue-a uma vez por mês. Não guarde a bateria num local excessivamente frio ou quente [menos de 0 °C (30 °F) ou mais de 30 °C (90 °F)]. Para obter mais informações relativamente ao acondicionamento da bateria, consulte a página 6-30.

[PWA10952]

# CUIDADOS E ARRUMAÇÃO DO MOTOCICLO

---

---

## NOTA

Antes de guardar o motociclo, deverá fazer todas as reparações necessárias.

---

# ESPECIFICAÇÕES

## Dimensões:

- Comprimento total:  
2250 mm (88.6 in)
- Largura total:  
980 mm (38.6 in)
- Altura total:  
1410/1470 mm (55.5/57.9 in)
- Altura do assento:  
845/870 mm (33.3/34.3 in)
- Distância entre os eixos:  
1540 mm (60.6 in)
- Distância mínima do chão:  
190 mm (7.48 in)
- Raio de viragem mínimo:  
2700 mm (106.3 in)

## Peso:

- Massa em vazio:  
257 kg (567 lb)

## Motor:

- Tipo:  
Arrefecido por circulação de líquido a quatro tempos, dois veios de excêntricos em cada cabeça (DOHC)
- Disposição do cilindro:  
2 cilindros em linha
- Cilindrada:  
1199 cm<sup>3</sup>
- Diâmetro × curso:  
98.0 × 79.5 mm (3.86 × 3.13 in)
- Relação de compressão:  
11.0 : 1
- Sistema de arranque:  
Arrancador eléctrico

## Sistema de lubrificação:

Cárter seco

## Óleo de motor:

- Marca recomendada:  
YAMALUBE
- Tipo:  
SAE 10W-40, 10W-50, 15W-40, 20W-40 ou 20W-50

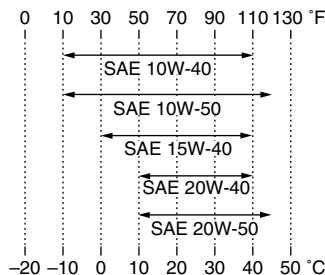

## Grau recomendado do óleo de motor:

- Tipo SG de Serviço API ou superior, norma JASO MA
- Quantidade de óleo de motor:  
Sem substituição do cartucho do filtro de óleo:  
3.10 L (3.28 US qt, 2.73 Imp.qt)
- Com substituição do cartucho do filtro de óleo:  
3.40 L (3.59 US qt, 2.99 Imp.qt)

## Óleo da engrenagem final:

- Tipo:  
Óleo da engrenagem da transmissão do eixo SAE 80W-90 API GL-5 ou óleo da engrenagem hipoidal SAE80 API GL-4 genuínos da Yamaha
- Quantidade:  
0.20 L (0.21 US qt, 0.18 Imp.qt)

## Quantidade de líquido refrigerante:

- Reservatório de refrigerante (até à marca de nível máximo):  
0.26 L (0.27 US qt, 0.23 Imp.qt)
- Radiador (incluindo todas as vias):  
1.83 L (1.93 US qt, 1.61 Imp.qt)

## Filtro de ar:

- Elemento do filtro de ar:  
Elemento de papel revestido a óleo

## Combustível:

- Combustível recomendado:  
Gasolina sem chumbo Premium (Mistura de gasolina com álcool (E10) aceitável)
- Capacidade do depósito de combustível:  
23.0 L (6.08 US gal, 5.06 Imp.gal)
- Volume da reserva de combustível:  
3.9 L (1.03 US gal, 0.86 Imp.gal)

## Injecção de combustível:

- Corpo do acelerador:  
Marca da identificação:  
2BS1 00

## Vela(s) de ignição:

- Fabricante/modelo:  
NGK/CPR8EB9
- Distância do eléctrodo da vela de ignição:  
0.8–0.9 mm (0.031–0.035 in)



## Embraiagem:

Tipo de embraiagem:  
Em óleo, multi-disco

## Transmissão:

Relação primária de redução:  
1.466 (85/58)

Transmissão final:  
Eixo

Relação secundária de redução:  
2.987 (21/25 x 32/9)

Tipo de transmissão:  
Permanentemente engrenada, 6  
velocidades

Operação:  
Accionamento com o pé esquerdo

Relação das velocidades:

1.<sup>a</sup>:  
2.769 (36/13)

2.<sup>a</sup>:  
2.063 (33/16)

3.<sup>a</sup>:  
1.571 (33/21)

4.<sup>a</sup>:  
1.250 (30/24)

5.<sup>a</sup>:  
1.042 (25/24)

6.<sup>a</sup>:  
0.929 (26/28)

## Quadro:

Tipo de quadro:  
Quadro "backbone"

Ângulo de avanço:  
28.00 grau

Cauda:  
126 mm (5.0 in)

## Pneu dianteiro:

Tipo:  
Sem câmara de ar

Dimensão:  
110/80R19M/C 59V

Fabricante/modelo:  
BRIDGESTONE/BW501

## Pneu traseiro:

Tipo:  
Sem câmara de ar

Dimensão:  
150/70R17M/C 69V

Fabricante/modelo:  
BRIDGESTONE/BW502

## Carga:

Carga máxima:  
213 kg (470 lb)  
(Peso total com condutor, passageiro,  
carga e acessórios)

## Pressão de ar do pneu (medida com pneus frios):

Condição de carga:  
0–90 kg (0–198 lb)

Dianteiro:  
225 kPa (2.25 kgf/cm<sup>2</sup>, 33 psi)

Traseiro:  
250 kPa (2.50 kgf/cm<sup>2</sup>, 36 psi)

Condição de carga:  
90–213 kg (198–470 lb)

Dianteiro:  
225 kPa (2.25 kgf/cm<sup>2</sup>, 33 psi)

Traseiro:  
290 kPa (2.90 kgf/cm<sup>2</sup>, 42 psi)

## Roda dianteira:

Tipo de roda:  
Roda de raio  
Dimensão do aro:  
19M/C x MT2.50

## Roda traseira:

Tipo de roda:  
Roda de raio  
Dimensão do aro:  
17M/C x MT4.00

## Sistema de travões unificado:

Operação:  
Activado pelo travão dianteiro

## Travão dianteiro:

Tipo:  
Travão de disco duplo  
Operação:  
Accionamento com a mão direita  
Líquido recomendado:  
DOT 4

## Travão traseiro:

Tipo:  
Travão de disco  
Operação:  
Accionamento com o pé direito  
Líquido recomendado:  
DOT 4

## Suspensão dianteira:

Tipo:  
Forquilha telescópica  
Tipo de mola/amortecedor:  
Amortecedor a óleo/mola helicoidal

# ESPECIFICAÇÕES

Curso da roda:  
190 mm (7.5 in)

## Suspensão traseira:

Tipo:  
Braço oscilante (suspensão de elo)  
Tipo de mola/amortecedor:  
Amortecedor a óleo de gás/mola helicoidal  
Curso da roda:  
190 mm (7.5 in)

## Sistema eléctrico:

Sistema de ignição:  
Ignição por bobina transistorizada  
Sistema de carregamento:  
Magneto de C.A.

## Bateria:

Modelo:  
YTZ12S  
Voltagem, capacidade:  
12 V, 11.0 Ah

## Farol dianteiro:

Tipo de lâmpada:  
Lâmpada de halogénio

## Voltagem, consumo em watts x quantidade das lâmpadas:

Farol dianteiro:  
12 V, 55.0 W x 2  
Luz do travão/farolim traseiro:  
LED  
Sinal de mudança de direcção dianteiro:  
LED  
Sinal de mudança de direcção traseiro:  
LED  
Mínimos:  
12 V, 5.0 W x 2

Luz da chapa de matrícula:  
12 V, 5.0 W x 1

Iluminação do contador:  
LED

Indicador luminoso de ponto morto:  
LED

Indicador luminoso de máximos:  
LED

Luz de advertência do nível de óleo:  
LED

Indicador luminoso de mudança de direcção:  
LED

Luz de advertência de problema no motor:  
LED

Luz de advertência do ABS:  
LED

Indicador luminoso de "SET" (regulação) do controlo de cruzeiro:  
LED

Indicador luminoso de "ON" (ligado) do controlo de cruzeiro:  
LED

Indicador luminoso do sistema imobilizador:  
LED

Indicador/luz de advertência do sistema de controlo de tracção:  
LED

## Fusíveis:

Fusível principal:  
50.0 A  
Fusível do farol dianteiro:  
20.0 A  
Fusível luz freio:  
1.0 A

Fusível do sistema de sinalização:  
7.5 A

Fusível da ignição:  
20.0 A

Fusível da luz de estacionamento:  
7.5 A

Fusível do motor da ventoinha do radiador:  
20.0 A

Fusível do sistema de injeção:  
20.0 A

Fusível da unidade de controlo ABS:  
7.5 A

Fusível motor ABS:  
30.0 A

Fusível de solenóide ABS:  
20.0 A

Fusível do sistema de controlo de cruzeiro:  
1.0 A

Fusível da tomada CC auxiliar:  
3.0 A

Fusível de reserva:  
7.5 A

Fusível da válvula eléctrica do acelerador:  
7.5 A

Fusível O/P (opção):  
20.0 A

# INFORMAÇÕES PARA O CONSUMIDOR

## Números de identificação

PAU53562

Registe o número de identificação do veículo, o número de série do motor e a informação da etiqueta do modelo nos espaços fornecidos a seguir. Estes números de identificação são necessários quando registar o veículo nas autoridades da sua área e sempre que encomende peças sobresselentes a um concessionário Yamaha.

NÚMERO DE IDENTIFICAÇÃO DO VEÍCULO:

NÚMERO DE SÉRIE DO MOTOR:

INFORMAÇÃO DA ETIQUETA DO MODELO:

## Número de identificação do veículo

PAU26401

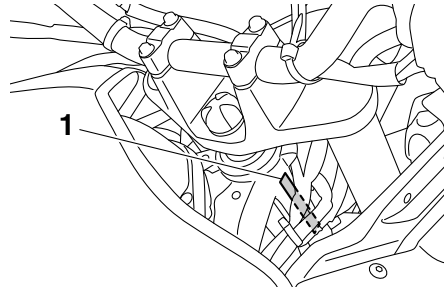

1. Número de identificação do veículo

O número de identificação do veículo está gravado no tubo dianteiro da direcção. Registe este número no espaço fornecido para esse efeito neste manual.

## NOTA

O número de identificação do veículo é utilizado para identificar o seu motociclo e pode ser utilizado para registá-lo na direcção-geral de viação da sua área.

## Número de série do motor

PAU26442

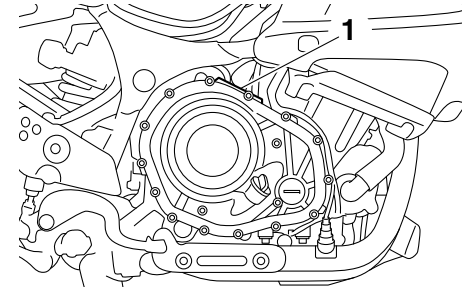

1. Número de série do motor

O número de série do motor está gravado no cárter.

## Etiqueta do modelo

PAU26471

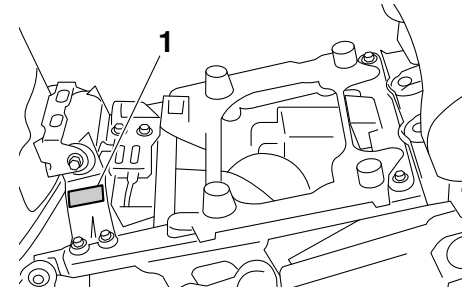

1. Etiqueta do modelo

# INFORMAÇÕES PARA O CONSUMIDOR

---

A etiqueta do modelo está colocada no chassi, por baixo do assento do condutor. (Consulte a página 3-32.) Registe a informação constante nesta etiqueta no espaço providenciado para esse efeito neste manual. Esta informação será necessária para encomendar peças sobresselentes a um concessionário Yamaha.

<b>A</b>	ABS..... 3-26	Especificações ..... 8-1	Interruptor do sinal de mudança de direcção..... 3-23
	Alavanca da embraiagem..... 3-24, 6-22	Estacionamento ..... 5-5	Interruptores das luzes dos travões ..... 6-23
	Alavanca do travão..... 3-25	Etiqueta do modelo..... 9-1	Interruptores do guiador..... 3-22
	Alavancas do travão e da embraiagem, verificação e lubrificação..... 6-26	<b>F</b>	Interruptores do sistema de controlo de cruzeiro..... 3-23
	Altura do assento do condutor, ajuste..... 3-33	Folga da alavanca do travão, verificação..... 6-22	Interruptor principal/bloqueio da direcção..... 3-2
	Amortecedor, ajuste ..... 3-37	Folga das válvulas..... 6-19	<b>J</b>
	Armazenagem ..... 7-4	Folga do punho do acelerador, verificação..... 6-18	Jogo de ferramentas..... 6-2
	Assento do condutor ..... 3-32	Forquilha dianteira, ajuste..... 3-35	<b>L</b>
<b>B</b>		Forquilha dianteira, verificação ..... 6-28	Lâmpada da luz da chapa de matrícula, substituição ..... 6-37
Bagagem, prendedores da correia..... 3-39		Fusíveis, substituição..... 6-31	Lâmpada de mínimos, substituição..... 6-34
Bateria ..... 6-30	<b>I</b>		Lâmpada do farol dianteiro, substituição ..... 6-33
<b>C</b>	Indicadores luminosos de mudança de direcção ..... 3-4		Líquidos dos travões e da embraiagem, mudança ..... 6-25
Carenagens, remoção e instalação..... 6-9	Indicadores luminosos do controlo de cruzeiro ..... 3-4		Localizações das peças ..... 2-1
Colocação do motor em funcionamento ..... 5-1	Indicadores luminosos e luzes de advertência ..... 3-3		Luz de advertência de problema no motor ..... 3-4
Combustível..... 3-30	Indicador luminoso de máximos..... 3-4		Luz de advertência do ABS ..... 3-5
Consumo de combustível, sugestões para a redução ..... 5-4	Indicador luminoso de ponto morto..... 3-4		Luz de advertência do nível de óleo ..... 3-4
Contador multifuncional ..... 3-10	Indicador luminoso do sistema imobilizador ..... 3-6	<b>M</b>	
Conversor catalítico..... 3-31	Indicador/luz de advertência do sistema de controlo de tracção ..... 3-5	Manutenção e lubrificação, periódica .... 6-4	
Cor mate, cuidado..... 7-1	Informações relativas à segurança ..... 1-1	Manutenção, sistema de controlo das emissões ..... 6-3	
Cuidados ..... 7-1	Interruptor da buzina..... 3-23	Modo D (modo de transmissão) ..... 3-21	
<b>D</b>	Interruptor de arranque/paragem do motor ..... 3-23	Mudança de velocidades ..... 5-2	
Descanso lateral ..... 3-40	Interruptor de farol	<b>N</b>	
Descanso lateral, verificação e lubrificação..... 6-27	alto/baixo/ultrapassagem ..... 3-22	Nível de líquido dos travões, verificação ..... 6-24	
Deteção e resolução de problemas ... 6-38	Interruptor de menu ..... 3-23	Número de identificação do veículo ..... 9-1	
Direcção, verificação ..... 6-29	Interruptor de perigo ..... 3-23	Número de série do motor..... 9-1	
<b>E</b>	Interruptor de selecção ..... 3-23		
Elemento do filtro de ar ..... 6-18			

# ÍNDICE REMISSIVO

---

Números de identificação.....9-1

## O

Óleo da engrenagem final.....6-15

Óleo do motor e cartucho do filtro de óleo.....6-12

## P

Pára-vento .....3-34

Pastilhas dos travões da frente e de trás, verificação .....6-23

Pedais do travão e de mudança de velocidades, verificação e lubrificação .....6-26

Pedal de mudança de velocidades .....3-25

Pedal do travão.....3-26

Pivôs do braço oscilante, lubrificação .....6-28

Pneus.....6-19

Porta-bagagens .....3-39

Punho e cabo do acelerador, verificação e lubrificação.....6-25

## R

Refrigerante .....6-16

Rodagem do motor.....5-4

Rodas.....6-22

Rolamentos de roda, verificação .....6-29

## S

Sinal de mudança de direcção e luz do travão/farolim traseiro .....6-36

Sistema de controlo de cruzeiro .....3-6

Sistema de controlo de tracção .....3-27

Sistema de corte do circuito de ignição .....3-40

Sistema imobilizador .....3-1

Suporte do motociclo .....6-38

## T

Tabelas de detecção e resolução de problemas .....6-40

Tampa do depósito de combustível.....3-29

Tomada CC auxiliar .....3-42

Tubo de respiração e tubo de descarga do depósito de combustível.....3-31

## V

Velas de ignição, verificação .....6-11

Velocidade de ralenti do motor, verificação .....6-18



